Contenuto

Introduzione	2
In breve	6
Chiavi, portiere e finestrini	20
Sedili, sistemi di sicurezza	49
Oggetti e bagagli	71
Strumenti e comandi	90
Illuminazione	123
Sistema Infotainment	130
Climatizzatore	133
Guida e funzionamento	142
Cura del veicolo	170
Manutenzione	219
Dati tecnici	223
Informazioni per il cliente	271
Indice analitico	274

Introduzione

Carburante

Codice

Olio motore

Qualità

Viscosità

Pressione dei pneumatici

Misura pneumatici

Ant.

Post.

Pneumatici estivi

Pneumatici invernali

Masse

Massa complessiva a pieno carico

- Massa a vuoto, modello base

- Peso aggiuntivo

- Accessori pesanti

= Carico utile

Dati tecnici del veicolo

Scriva i dati della sua auto nella pagina precedente, in modo da averli sempre a portata di mano. Questa informazione è rintracciabile nella sezione "Manutenzione" e in quella "Dati tecnici" oltre che nella targhetta di identificazione.

Introduzione

Questa vettura rappresenta un'ingegnosa sintesi di tecnologia avanzata, sicurezza, tutela dell'ambiente ed economicità di esercizio.

Il presente manuale di uso e manutenzione fornisce tutte le informazioni necessarie per un utilizzo sicuro ed efficiente della vettura.

Informare i passeggeri riguardo le possibilità di incidente e lesioni derivanti da un uso non corretto della vettura.

È sempre necessario rispettare le leggi del Paese in cui ci si trova, che potrebbero avere contenuti diversi da quanto affermato in questo manuale di uso e manutenzione.

Quando il presente manuale di uso e manutenzione indica di rivolgersi ad un'officina, consigliamo di contattare un Riparatore Autorizzato Opel.

Tutti i Riparatori Autorizzati Opel offrono un servizio eccellente a prezzi ragionevoli. Dispongono di meccanici esperti, formati da Opel, che lavorano in base alle istruzioni specifiche Opel.

Conservare sempre la documentazione fornita insieme al veicolo a portata di mano all'interno del veicolo stesso.

Uso del presente manuale

- Il presente manuale descrive tutte le opzioni e caratteristiche di questo modello. **Alcune descrizioni, incluse quelle relative al display e alle funzioni del menu potrebbero non essere valide per questo veicolo, a causa della versione, delle normative nazionali, degli equipaggiamenti o accessori speciali.**
- La sezione "In breve" fornisce una prima panoramica generale.

- Il sommario dei contenuti all'inizio del presente manuale e di ogni sezione facilita la ricerca degli argomenti di interesse.
- L'indice analitico consente di trovare gli argomenti richiesti.
- Questo manuale di uso e manutenzione illustra i veicoli con guida a sinistra. Il funzionamento descritto è simile per i veicoli con guida a destra.
- Nel manuale di uso e manutenzione sono riportati i codici interni dei motori. La denominazione commerciale corrispondente viene riportata alla sezione "Dati tecnici".
- Le indicazioni direzionali, come destra, sinistra, anteriore o posteriore, riportate nelle descrizioni, si riferiscono sempre al senso di marcia.
- Il display del veicolo potrebbe non supportare la lingua desiderata.
- I messaggi del display e le etichette interne sono scritti in **grassetto**.

Pericoli e avvertimenti

Pericolo

Il testo evidenziato con  **Pericolo** indica il rischio di possibili lesioni mortali. La mancata osservanza delle istruzioni fornite può causare un rischio mortale.

Avvertenza

Il testo evidenziato con  **Avvertenza** indica il rischio di possibili incidenti o lesioni. La mancata osservanza delle istruzioni fornite può causare lesioni.

Attenzione

Il testo evidenziato con **Attenzione** indica la possibilità per il veicolo di subire danni. La mancata osservanza delle istruzioni fornite può causare danni al veicolo.

Simboli

I riferimenti alle pagine sono indicati dal simbolo ⇨. Il simbolo ⇨ significa "vedi pag.".

Buon viaggio.

Adam Opel GmbH

In breve

Informazioni iniziali sulla guida

Sbloccaggio del veicolo

Telecomando



Premere il pulsante  sul telecomando per sbloccare e aprire la portiera.

Per aprire il portellone posteriore, premere il pulsante sotto la modanatura.

Per aprire il cofano del vano di carico nella Berlina 4 porte: premere il pulsante  sul telecomando per almeno 2 secondi, il cofano del vano di carico si sblocca e si apre leggermente.

Telecomando ⇨ 21, chiusura centralizzata ⇨ 25, vano di carico ⇨ 29.

Chiave elettronica



Se il veicolo è dotato di una chiave elettronica, per sbloccare il veicolo e aprire la portiera tirare semplicemente la maniglia di una portiera. Per aprire il portellone posteriore, premere il pulsante sotto la modanatura. Sistema Open&Start ⇨ 22.

Regolazione dei sedili

Posizionamento dei sedili



Tirare la maniglia, spostare il sedile, rilasciare la maniglia.
Regolazione dei sedili ⇨ 51, posizione dei sedili ⇨ 51.

⚠ Pericolo

Non sedersi a una distanza dal volante inferiore a 25 cm per consentire un eventuale funzionamento dell'airbag in condizioni di sicurezza.

Schienali dei sedili



Ruotare la manopola. Non appoggiarsi allo schienale durante la regolazione.
Regolazione dei sedili ⇨ 51, posizione dei sedili ⇨ 51, schienale ribaltabile del sedile del passeggero anteriore ⇨ 54.

Altezza del sedile



Azionamento della leva

verso l'alto = alza il sedile

verso il basso = abbassa il sedile

Regolazione dei sedili ⇨ 51, posizione dei sedili ⇨ 51.

Inclinazione dei sedili

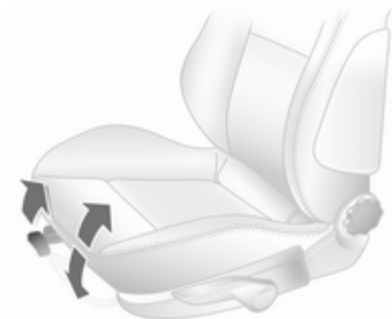

Tirare la leva, regolare l'inclinazione spostando il peso del corpo. Rilasciare la leva e bloccare il sedile in posizione udendone lo scatto.

Regolazione dei sedili ⇨ 51, posizione dei sedili ⇨ 51.

Regolazione dei poggiatesta

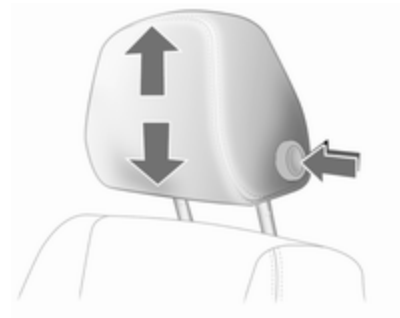

Premere il pulsante di sblocco, regolare l'altezza, bloccare in posizione.

Poggiatesta ⇨ 49.

Cintura di sicurezza



30049

Estrarre la cintura di sicurezza e allacciare la fibbia. La cintura di sicurezza non deve essere attorcigliata e deve aderire bene al corpo. Lo schienale non deve essere eccessivamente inclinato all'indietro (inclinazione massima consigliata 25° circa).

Per sganciare la cintura, premere il pulsante rosso sulla fibbia della cintura.

Cinture di sicurezza ⇨ 55, sistema airbag ⇨ 59, posizione dei sedili ⇨ 51.

Regolazione degli specchietti

Specchietto retrovisore interno

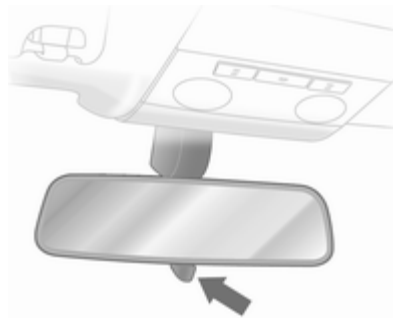

Spingere sulla leva nella parte inferiore per ridurre l'abbagliamento.

Specchietto retrovisore interno ⇨ 35, specchietto retrovisore interno antiabbagliante automatico ⇨ 35.

Specchietti retrovisori esterni

Regolazione elettrica



Selezionare lo specchietto retrovisore esterno desiderato e regolarne la posizione.

Regolazione elettrica ⇨ 34, specchietti retrovisori esterni convessi ⇨ 33, specchietti retrovisori esterni ripiegabili ⇨ 34, specchietti retrovisori esterni termici ⇨ 35.

Regolazione del volante

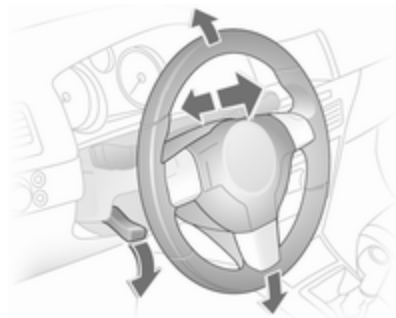

Sbloccare la leva, regolare la posizione del volante, quindi riportare la leva in posizione iniziale e accertarsi che sia completamente bloccata. Effettuare la regolazione del volante solo a veicolo fermo e bloccasterzo disinserito.

Sistema airbag ⇨ 59, posizioni dell'interruttore di accensione ⇨ 143.

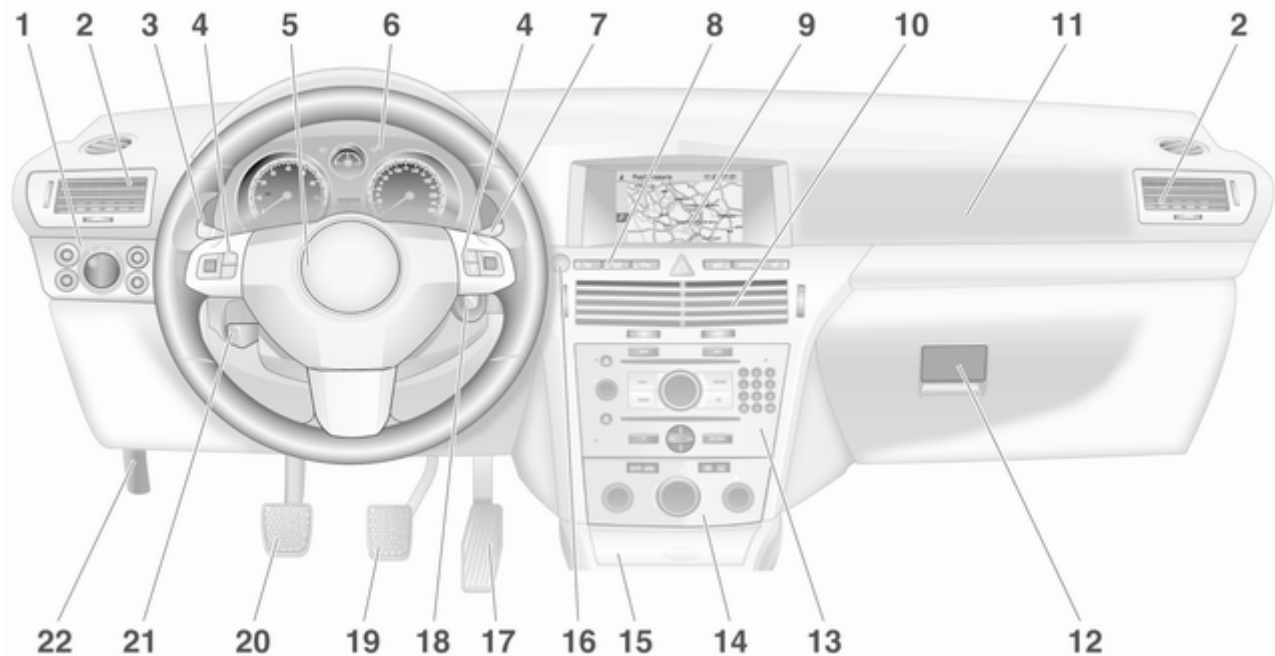

Panoramica del quadro strumenti

- | | | |
|--|---|---|
| <p>1 Interruttore dei fari 123
 Illuminazione del quadro strumenti 127
 Retronebbia 126
 Fendinebbia 126
 Regolazione profondità luci 124</p> <p>2 Bocchette laterali dell'aria ... 140</p> <p>3 Indicatori di direzione, avvisatore ottico, anabbaglianti e abbaglianti 126
 Illuminazione all'uscita 129
 Luci di parcheggio 126
 Controllo automatico della velocità di crociera 106</p> <p>4 Comandi al volante 90</p> <p>5 Avvisatore acustico 91
 Airbag del conducente 60</p> <p>6 Strumenti 96</p> <p>7 Tergicristallo, sistema di lavaggio del parabrezza, sistema lavafari 91</p> | <p>8 Sedile sinistro riscaldato 54
 Sistema di rilevamento perdita pressione pneumatici 203
 Sistema di monitoraggio della pressione dei pneumatici 202
 Sblocco del vano di carico ... 29
 Sensori di parcheggio a ultrasuoni 103
 Segnalatori di emergenza ... 125
 Chiusura centralizzata 25
 Modalità Sport 102
 Sedile destro riscaldato 54</p> <p>9 Visualizzatore Info 107
 Computer di bordo 117
 Sistema di climatizzazione elettronico 137</p> <p>10 Bocchette di ventilazione centrali 140</p> <p>11 Airbag lato passeggero 60</p> <p>12 Cassettino portaoggetti 71</p> <p>13 Sistema Infotainment 130</p> <p>14 Sistema di comando del climatizzatore 133</p> <p>15 Posacenere 95</p> <p>16 Pulsante Start/Stop 22</p> | <p>17 Pedale dell'acceleratore 142</p> <p>18 Interruttore di accensione con bloccasterzo 143
 Pannello sensore per il funzionamento di emergenza del sistema Open&Start 22</p> <p>19 Pedale del freno 156</p> <p>20 Pedale della frizione 142</p> <p>21 Regolazione del volante 90</p> <p>22 Leva di sblocco del cofano . 171</p> |
|--|---|---|

Illuminazione esterna



Ruotare l'interruttore dei fari

- 0** = Off
- = Luci di posizione
- = Fari
- AUTO** = Controllo automatico dei fari

Premere l'interruttore dei fari

- = Fendinebbia
- = Retronebbia

Illuminazione ⇨ 123.

Avvisatore ottico, abbaglianti e anabbaglianti

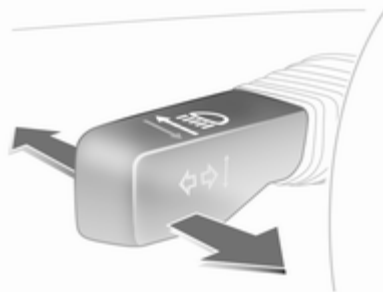

- Avvisatore ottico = Tirare la leva
- Abbaglianti = Spingere la leva
- Anabbaglianti = Spingere o tirare la leva

Abbaglianti ⇨ 124, avvisatore ottico ⇨ 124.

Segnali di svolta e di cambio corsia

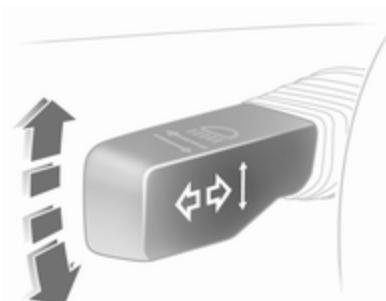

- A destra = Leva verso l'alto
- A sinistra = Leva verso il basso

Segnali di svolta e di cambio corsia ⇨ 126.

Segnalatori di emergenza



Inserimento con il pulsante .
Segnalatori di emergenza ⇨ 125.

Avvisatore acustico





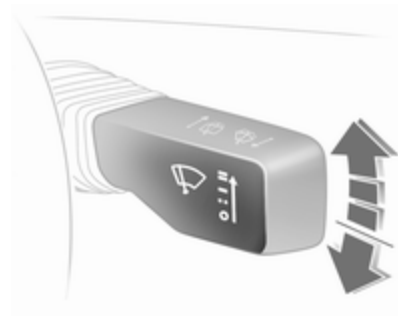

Premere .

Sistemi tergilavacrystalli

Tergicristalli



-  = veloce
-  = lento
-  = funzionamento a intermittenza
o automatico con sensore
pioggia
-  = off

Per un singolo passaggio, quando i tergicristalli non sono attivi, premere la leva verso il basso.

Tergicristallo ⇨ 91, sostituzione della spazzola tergicristallo ⇨ 175.

Sistemi lavacrystalli e lavafari

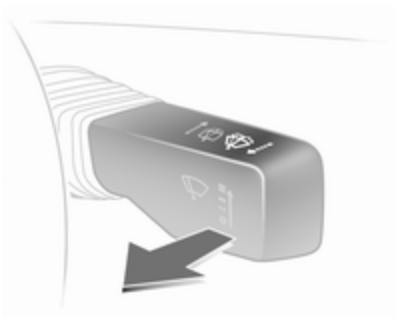

Tirare la leva.

Sistemi lavacrystalli e lavafari ⇨ 91,
liquido di lavaggio ⇨ 174.

Sistemi tergilavalunotto

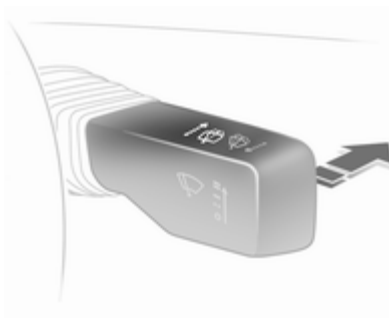

Tergilunotto = spingere la leva
acceso

Tergilunotto = spingere nuova-
spento mente la leva

Lavaggio = spingere la leva
e tenerla spinta

Sistema tergilavalunotto ⇨ 92, so-
stituzione della spazzola tergicristalli
⇨ 175, liquido di lavaggio ⇨ 174.

Climatizzatore

Lunotto termico, specchietti
retrovisori esterni termici



Il riscaldamento si aziona premendo
il pulsante .

Lunotto termico ⇨ 38.

Sbrinatorio e disappannamento dei cristalli



Distribuzione dell'aria su .

Impostare il comando della temperatura al livello più caldo.

Regolare la velocità della ventola al livello massimo o su **A**.

Raffreddamento  acceso.

Premere il pulsante .

Sistema di climatizzazione ⇨ 133.

Cambio

Cambio manuale



Retromarcia: con il veicolo fermo, attendere 3 secondi premendo il pedale della frizione, quindi spingere verso l'alto il pulsante sulla leva del cambio e innestare la marcia.

Se la marcia non si innesta, portare la leva del cambio in posizione di folle, rilasciare il pedale della frizione e premerlo nuovamente; ripetere quindi la selezione della marcia.

Cambio manuale ⇨ 151.

Cambio manuale automatizzato

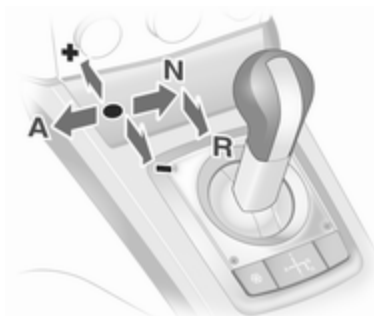

N = folle

● = marcia

+ = marcia superiore

- = marcia inferiore

A = passaggio tra modalità Automatica e Manuale

R = retromarcia (con blocco della leva del cambio)

Cambio manuale automatizzato
⇨ 152.

Cambio automatico



- P** = stazionamento
R = retromarcia
N = folle
D = marcia

La leva del cambio può essere spostata dalle posizioni **P** o **N** solo con l'accensione inserita e il pedale del freno premuto (blocco della leva del cambio). Per innestare **P** o **R**, premere il pulsante sulla leva del cambio.

Il cambio automatico è disponibile in due versioni ⇨ 147.

Avviamento

Prima di mettersi in marcia, controllare

- Pressione e condizioni dei pneumatici ⇨ 201, ⇨ 252;
- livello dell'olio motore e livelli dei fluidi ⇨ 172;
- corretto funzionamento di finestrini, specchietti, luci esterne e luci della targa e assenza di sporco, neve e ghiaccio dagli stessi;
- corretta posizione dei sedili, delle cinture di sicurezza e degli specchietti ⇨ 51, ⇨ 57, ⇨ 34;
- corretto funzionamento dei freni a velocità ridotta, in particolare se i freni sono bagnati.

Avviamento del motore con l'interruttore di accensione

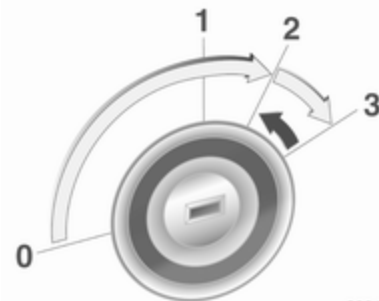

30047

Portare la chiave in posizione 1 e ruotare leggermente il volante per sbloccare il bloccasterzo. Con il cambio automatico in **P** o **N**, premere il pedale della frizione e quello del freno, senza accelerare. Nel caso di motorizzazioni diesel, portare la chiave in posizione 2 per il preriscaldamento finché la spia  non si spegne; portare la chiave in posizione 3 e rilasciarla una volta avviato il motore.

Avviamento del motore con il pulsante Start/Stop



La chiave elettronica deve trovarsi all'interno del veicolo. Con il cambio automatico in **P** o **N**, premere il pedale della frizione e quello del freno, senza accelerare. Nel caso di motorizzazioni diesel, premere brevemente il pulsante per avviare il preriscaldamento, ruotare leggermente il volante per sbloccare il bloccasterzo, attendere che la spia  si spenga, quindi premere il pulsante per 1 secondo e rilasciarlo una volta avviato il motore.

Sistema Open&Start ⇨ 22.

Parcheggio

- Inserire sempre il freno di stazionamento senza premere il pulsante di rilascio. Se il veicolo viene parcheggiato in salita o in discesa, tirare il freno di stazionamento quanto più possibile. Premere contemporaneamente il pedale del freno per ridurre lo sforzo necessario per tirare il freno di stazionamento.
 - Spengere il motore. Portare la chiave di accensione su 0 ed estrarla, oppure, con il veicolo fermo, premere il pulsante Start/Stop e aprire la portiera del conducente. Ruotare il volante fino ad avvertire uno scatto per inserire il bloccasterzo.
- Nei veicoli con il cambio automatico, la chiave può essere estratta solo se la leva del cambio è in posizione **P**. Se il cambio non è in **P** o il freno di stazionamento non è inserito, "P" lampeggia per alcuni secondi nel display del cambio.
- Se il veicolo è parcheggiato su una superficie piana o in salita,

disinserire l'accensione solo dopo aver innestato la prima o portato la leva del cambio su **P**. Inoltre, in salita, girare le ruote anteriori nella direzione opposta rispetto al cordolo del marciapiede.

Se il veicolo è parcheggiato in discesa, disinserire l'accensione solo dopo aver innestato la retromarcia o portato la leva del cambio su **P**. Inoltre, girare le ruote anteriori verso il cordolo del marciapiede.

- Bloccare il veicolo con il pulsante  del telecomando o con il sensore nella maniglia di una portiera anteriore.

Per attivare il sistema di bloccaggio antifurto e l'impianto di allarme antifurto, premere due volte il pulsante  oppure toccare due volte il sensore nella maniglia di una portiera anteriore.

- Non parcheggiare il veicolo su superfici facilmente infiammabili, in quanto le temperature elevate dell'impianto di scarico potrebbero causare la combustione della superficie.

- Nei veicoli con cambio manuale automatizzato, la spia  lampeggia per alcuni secondi dopo il disinserimento dell'accensione se il freno di stazionamento non è stato inserito ⇨ 114.

- Chiudere i finestrini e il tettuccio apribile o il TwinTop.

- Le ventole di raffreddamento del motore potrebbero continuare a funzionare anche a motore spento ⇨ 171.

- Al fine di proteggere il turbocompressore, dopo aver viaggiato ad un regime di giri del motore elevato o con elevati carichi sul motore, far girare brevemente il motore a carico ridotto o in folle per circa 30 secondi prima di spegnerlo.

Chiavi, bloccaggio ⇨ 20, Inattività della vettura ⇨ 170. Funzionamento del tettuccio TwinTop ⇨ 41.

Chiavi, portiere e finestrini

Chiavi, serrature	20
Portiere	29
Sicurezza del veicolo	30
Specchietti esterni	33
Specchietti interni	35
Finestrini	36
Tetto	39

Chiavi, serrature

Chiavi

Chiavi di ricambio

Il codice delle chiavi è indicato nel Car Pass o su un'etichetta staccabile.

Per ordinare una chiave di ricambio è necessario fornire il codice della chiave, in quanto è un componente del dispositivo elettronico di bloccaggio motore.

Serrature ⇨ 215, sistema Open&Start, chiave elettronica ⇨ 22.

Chiave con sezione ripiegabile



Premere il pulsante per estendere la sezione ripiegabile. Per ripiegare la chiave, premere prima il pulsante.

Car Pass

Il Car Pass contiene dati relativi alla sicurezza del veicolo e deve pertanto essere conservato in un luogo sicuro.

Tali dati del veicolo sono necessari per poter eseguire determinate operazioni di officina.

Telecomando



Serve per azionare:

- Chiusura centralizzata
- Sistema di bloccaggio antifurto
- Impianto di allarme antifurto
- Alzacristalli elettrici
- Tetto elettrico dell'Astra TwinTop

Il telecomando della radio ha un raggio d'azione pari a circa 5 metri, che può tuttavia ridursi a causa di fattori esterni. Il funzionamento viene confermato dai segnalatori di emergenza.

Maneggiare il telecomando con cura, proteggerlo dall'umidità e dalle temperature elevate e non azionarlo inutilmente.

Guasto

Se il telecomando non agisce sulla chiusura centralizzata, le cause potrebbero essere le seguenti:

- superamento del raggio d'azione
- batteria scarica
- azionamento frequente e ripetuto del radiotelecomando al di fuori del raggio d'azione, che richiede la ri-sincronizzazione
- sovraccarico della chiusura centralizzata a causa di azionamenti frequenti, che provoca brevi interruzioni dell'alimentazione
- interferenza da onde radio di potenza superiore provenienti da altre fonti

Sbloccaggio ⇨ 25.

Sostituzione della batteria del telecomando

Sostituire la batteria non appena il raggio d'azione del telecomando inizia a ridursi.

Le batterie non devono essere smaltite con i rifiuti domestici, ma presso gli appositi centri di raccolta e riciclaggio.

Chiave con sezione ripiegabile

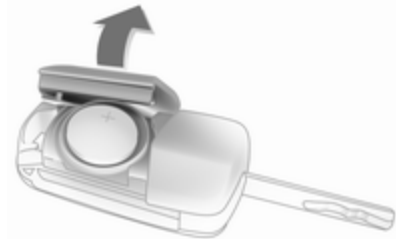

Estendere la chiave e aprire l'unità. Sostituire la batteria (di tipo CR 2032) prestando attenzione alla posizione di installazione. Chiudere l'unità e sincronizzarla.

Chiave con sezione fissa

Per la sostituzione della batteria rivolgersi ad un'officina.

Sincronizzazione del telecomando

Dopo aver sostituito la batteria, sbloccare la portiera inserendo la chiave nella serratura della portiera del conducente. Il telecomando verrà sincronizzato all'inserimento dell'accensione.

Impostazioni memorizzate

Quando la chiave viene rimossa dall'interruttore di accensione, le seguenti impostazioni vengono memorizzate automaticamente dalla chiave:

- Climatizzazione elettronica
- Info-Display

- Sistema Infotainment
- Illuminazione del quadro strumenti

Le impostazioni memorizzate vengono richiamate automaticamente al successivo utilizzo della chiave per sbloccare il veicolo.

Sistema Open&Start



Consente l'azionamento dei seguenti sistemi senza l'uso della chiave meccanica:

- Chiusura centralizzata
- Sistema di bloccaggio antifurto
- Impianto di allarme antifurto

- Alzacristalli elettrici
- Accensione e motorino di avviamento

È sufficiente che il conducente sia in possesso della chiave elettronica.



Premere il pulsante **Start/Stop**. Viene inserita l'accensione e vengono disattivati il dispositivo elettronico di bloccaggio motore e il bloccasterzo.

Per avviare il motore tenere premuto il pulsante **Start/Stop** premendo contemporaneamente i pedali del freno e della frizione.

Cambio automatico: il motore può essere avviato esclusivamente quando la leva del cambio è in posizione **P** o **N**.

Per spegnere il motore e disinserire l'accensione, premere nuovamente il pulsante **Start/Stop**. Il veicolo deve essere fermo. Il dispositivo elettronico di bloccaggio motore viene attivato contestualmente.

Se l'accensione è stata disinserita e il veicolo è fermo, il bloccasterzo si attiva automaticamente all'apertura o alla chiusura della portiera del conducente.

Spia  ⇨ 105.

Aviso

Non collocare la chiave elettronica nel vano di carico o davanti all'Info-Display.

I campi dei sensori nelle maniglie delle portiere devono essere tenuti puliti per non comprometterne la funzionalità.

Se la batteria si scarica, il veicolo non deve essere rimorchiato né avviato mediante traino o a spinta, in quanto il bloccasterzo non può essere disinserito.

Telecomando

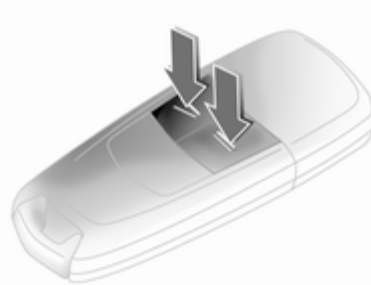

Anche la chiave elettronica ha un telecomando integrato.

Uso in caso di emergenza

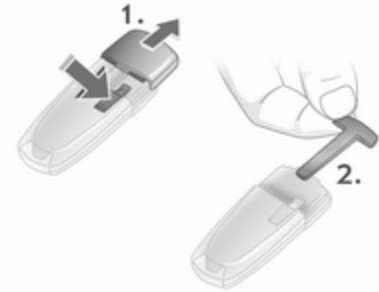

Se neppure il telecomando funziona, la portiera del conducente può essere bloccata o sbloccata con la chiave d'emergenza contenuta nella chiave elettronica: premere il meccanismo di blocco e rimuovere il cappuccio esercitando una leggera pressione. Premere la chiave di emergenza all'esterno, oltre il fermo e rimuoverla.



La chiave d'emergenza può bloccare o sbloccare solo la portiera del conducente. Sbloccaggio dell'intero veicolo ⇨ 25. Nei veicoli provvisti di impianto di allarme antifurto, sbloccando il veicolo si può far scattare l'allarme. Disattivare l'allarme inserendo l'accensione.

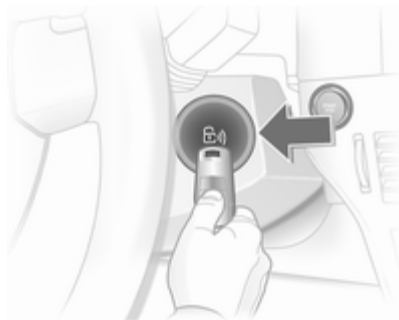

Tenere la chiave elettronica nella posizione indicata e premere il pulsante **Start/Stop**.

Per spegnere il motore, tenere premuto il pulsante **Start/Stop** per almeno 1 secondo.

Bloccare la portiera del conducente con la chiave d'emergenza. Bloccaggio dell'intero veicolo ⇨ 25.

Questa opzione è prevista solo per le situazioni di emergenza. Rivolgersi ad un'officina.

Sostituzione della batteria della chiave elettronica

Sostituire la batteria non appena si osservano anomalie nel funzionamento del sistema o il raggio d'azione inizia a ridursi. La necessità di sostituire la batteria è indicata dalla segnalazione **InSP3** visualizzata sul display di manutenzione oppure da un messaggio del Check Control sullo Info-Display.

Display di manutenzione ⇨ 98,
Visualizzatore info ⇨ 115.

Le batterie non devono essere smaltite con i rifiuti domestici, ma presso gli appositi centri di raccolta e riciclaggio.

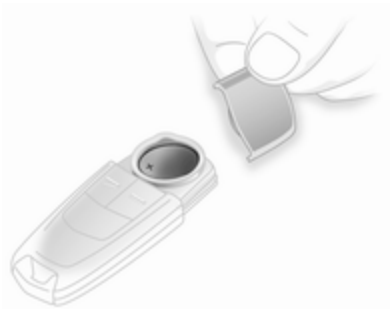

Per sostituire la batteria, premere il meccanismo di blocco e rimuovere il cappuccio esercitando una leggera pressione. Premere il cappuccio dall'altro lato verso l'esterno.

Sostituire la batteria (di tipo CR 2032) prestando attenzione alla posizione di installazione. Applicare il cappuccio.

Sincronizzazione del telecomando

Il sistema del telecomando si sincronizza automaticamente ad ogni avviamento.

Guasto

Se il telecomando non agisce sulla chiusura centralizzata o non è possibile avviare il motore, le cause potrebbero essere le seguenti:

- guasto del telecomando ⇨ 21
- chiave elettronica al di fuori del raggio d'azione

Per eliminare la causa del guasto, modificare la posizione della chiave elettronica.

Chiusura centralizzata

Serve a sbloccare e bloccare portiere, il vano di carico e lo sportellino del carburante.

Tirando la maniglia interna di una portiera si sblocca l'intero veicolo e si apre la portiera.

Avviso

In caso di incidente di una certa entità, il veicolo si sblocca automaticamente.

Avviso

Trascorso un breve lasso di tempo dal momento dello sbloccaggio tramite telecomando, le serrature si bloccano nuovamente se, nel frattempo, nessuna portiera viene aperta.

Sbloccaggio

Telecomando

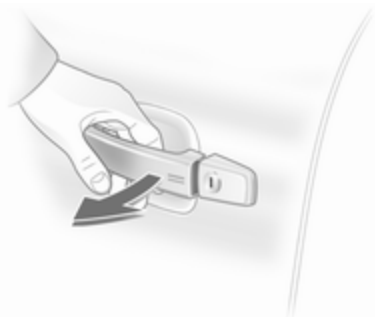

Premere il pulsante .

Chiave elettronica

Tirare la maniglia di una portiera o premere il pulsante sotto la maniglia del portellone posteriore.

La chiave elettronica deve trovarsi fuori dal veicolo, entro una distanza di circa 1 metro.

Bloccaggio

Chiudere le portiere, il vano di carico e lo sportellino del carburante. Se la portiera del conducente non è chiusa correttamente, la chiusura centralizzata non funziona.

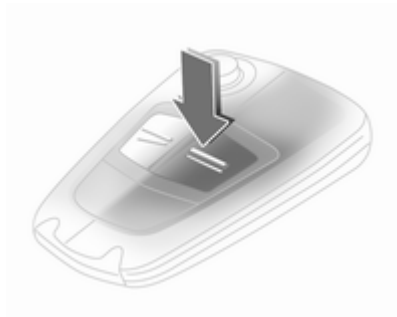
Telecomando

Premere il pulsante .

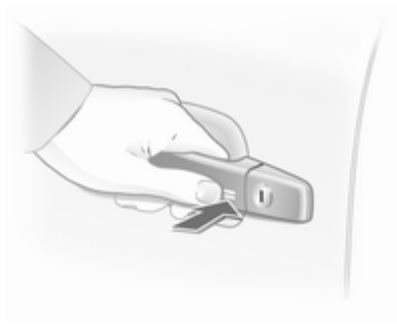
Chiave elettronica

Toccare il campo del sensore della maniglia di una portiera anteriore.

La chiave elettronica deve trovarsi fuori dal veicolo, entro una distanza di circa 1 metro. L'altra chiave elettronica non deve trovarsi all'interno del veicolo.

Per poter sbloccare il veicolo devono passare 2 secondi. Entro questo tempo è possibile verificare che il veicolo sia bloccato.

Avviso

Il veicolo non viene bloccato automaticamente.

Pulsante della chiusura centralizzata



Premere il pulsante  per bloccare o sbloccare le portiere.

Il LED nel pulsante  si accende per circa 2 minuti dopo il bloccaggio con telecomando.

Se le portiere vengono bloccate dall'interno durante la marcia, il LED rimane acceso.

Se la chiave è nell'interruttore di accensione, il bloccaggio è possibile solo a condizione che tutte le portiere siano chiuse.

Guasto del telecomando o del sistema Open&Start

Sbloccaggio



Ruotare del tutto la chiave o la chiave d'emergenza  22 nella serratura della portiera del conducente. All'apertura della portiera del conducente viene sbloccato l'intero veicolo.

Per l'Astra TwinTop con tetto aperto - dopo aver aperto la portiera del conducente, premere il pulsante della chiusura centralizzata . In questo modo il veicolo viene sbloccato se



l'impianto di allarme antifurto non è attivato. Per disattivarlo inserire l'accensione. Sistema Open&Start  22.

Bloccaggio

Chiudere la portiera del conducente, aprire la portiera del passeggero e premere il pulsante  della chiusura centralizzata. Il veicolo viene bloccato. Chiudere la portiera del passeggero.

Guasto della chiusura centralizzata

Sbloccaggio

Ruotare del tutto la chiave o la chiave d'emergenza  22 nella serratura della portiera del conducente. Le altre portiere possono essere aperte usando le relative maniglie interne (questa operazione non è possibile se il sistema di bloccaggio antifurto è attivo). Il vano di carico e lo sportellino del carburante rimangono bloccati. Per disattivare il sistema di bloccaggio antifurto, inserire l'accensione  31.

Sblocco manuale del cofano del vano di carico

Ribaltamento degli schienali dei sedili posteriori ⇨ 54.

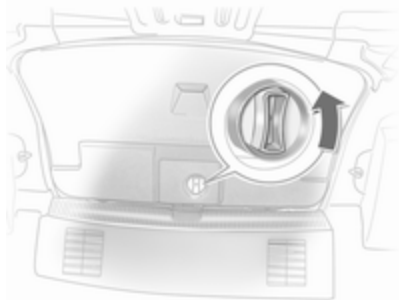

Dall'interno dell'abitacolo, ruotare l'impugnatura situata nel cofano del vano di carico in senso antiorario, ciò sbloccherà il cofano e lo aprirà leggermente.

Bloccaggio

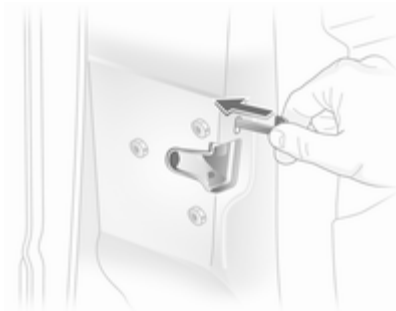

Introdurre la chiave o la chiave d'emergenza ⇨ 22 nell'apertura sopra la serratura all'interno della portiera e azionare la serratura premendo finché non scatta. Chiudere quindi la portiera. Questa procedura deve essere eseguita per ciascuna portiera, tranne quella del conducente, che può essere anche bloccata dall'esterno con la chiave. Lo sportellino del carburante e il portellone posteriore/cofano del vano di carico non possono essere bloccati.

Sicura per bambini

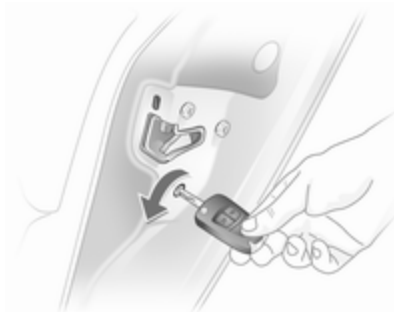

⚠ Avvertenza

Azionare la sicura per bambini quando i sedili posteriori sono occupati da bambini.

Servendosi di una chiave o di un cacciavite idoneo, ruotare il pulsante nella serratura della portiera posteriore in posizione orizzontale: la portiera non potrà essere aperta dall'interno.

Portiere

Vano di carico

Apertura

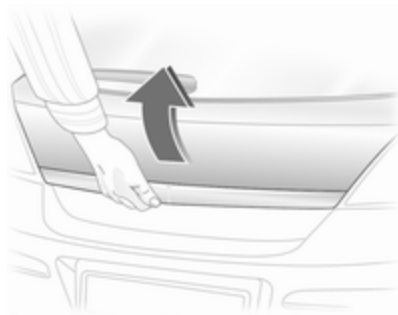

Premere il pulsante situato sotto la modanatura del portellone posteriore.

⚠ Avvertenza

Non viaggiare con il portellone posteriore aperto o socchiuso, per esempio per trasportare oggetti voluminosi, altrimenti i gas di scarico tossici potrebbero entrare nell'abitacolo.



Avviso

L'installazione sul portellone posteriore di accessori pesanti può comprometterne la capacità di rimanere aperto.

Chiusura centralizzata ⇨ 25

Berlina 4 porte



Per sbloccare il cofano del vano di carico, premere per almeno 2 secondi il pulsante del telecomando  o  e il cofano si apre leggermente.



Quando le portiere sono chiuse con la chiusura centralizzata, non è possibile sbloccare il cofano del vano di carico col pulsante .

Chiusura

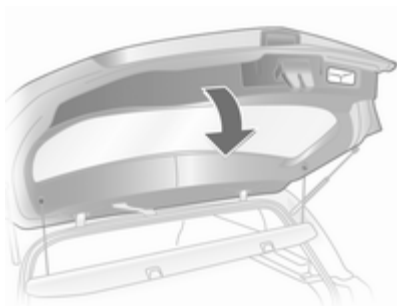

Usare la maniglia interna.

Mentre si chiude il portellone, evitare di premere il pulsante sotto la modanatura, in quanto ciò lo sblocca nuovamente.

Chiudere il cofano del vano di carico. Quando il cofano del vano di carico è chiuso è sempre bloccato. Per bloccare le portiere premere il pulsante del telecomando .

Sicurezza del veicolo

Sistema di bloccaggio antifurto

Avvertenza

Non utilizzare il sistema se vi sono persone all'interno del veicolo, in quanto le portiere non possono essere sbloccate dall'interno.

Il sistema blocca tutte le portiere. e per poter essere attivato è necessario che tutte le portiere siano chiuse.

Se l'accensione è inserita, per poter attivare il sistema di bloccaggio antifurto occorre aprire e chiudere una volta la portiera del conducente.

Sbloccando il veicolo si disattiva il sistema meccanico di bloccaggio antifurto. Ciò non è possibile con il pulsante della chiusura centralizzata.

Attivazione con il telecomando

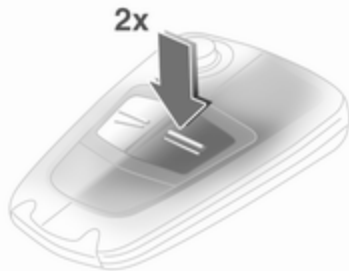

Premere due volte  entro 15 secondi.

Attivazione con la chiave elettronica

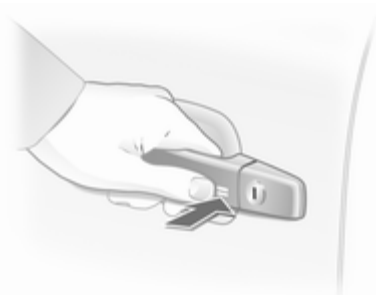

Toccare il campo del sensore della maniglia di una portiera anteriore per due volte entro 15 secondi.

La chiave elettronica deve trovarsi fuori dal veicolo, entro una distanza di circa un metro.

Impianto di allarme antifurto

L'impianto di allarme antifurto include e viene azionato in combinazione con il sistema di bloccaggio antifurto.

Esso controlla:

- Portiere, vano di carico, cofano;
- Abitacolo;
- Inclinazione del veicolo, per esempio se viene sollevato;
- Accensione.

Sbloccando il veicolo si disattivano entrambi i sistemi simultaneamente.

Avviso

L'apporto di modifiche all'interno del veicolo, come ad esempio l'uso di copriesedili, può compromettere la funzionalità di controllo dell'abitacolo.

Attivazione senza controllo dell'abitacolo e dell'inclinazione del veicolo



Disattivare la funzione di controllo dell'abitacolo e dell'inclinazione del veicolo se persone o animali sono all'interno del veicolo, in quanto i segnali a ultrasuoni hanno un volume elevato e i movimenti degli occupanti potrebbero attivare l'allarme, e se il veicolo viene trasportato su un traghetto o su un treno.

1. Chiudere il vano di carico e il cofano
2. Premere il pulsante . Il LED nel pulsante lampeggia per 10 secondi al massimo
3. Chiudere le portiere
4. Attivare l'impianto di allarme anti-furto. Accensione del LED. Dopo circa 10 secondi il sistema è attivo, e il LED continua a lampeggiare finché non viene disattivato

Per l'Astra TwinTop, la funzione di controllo dell'abitacolo si disattiva se il tetto è aperto al fine di evitare falsi allarmi.

LED (diodo a emissione di luce)



Durante i primi 10 secondi di attivazione dell'impianto di allarme anti-furto:

- | | |
|--------------------------|---|
| LED acceso | = Prova, ritardo accensione |
| Lampeggio rapido del LED | = Portiera, vano di carico o cofano aperto, oppure guasto dell'impianto |

Dopo i primi 10 secondi di attivazione dell'impianto di allarme antifurto:

Lampeggio lento = Impianto attivo del LED

Accensione del LED per circa 1 secondo = Disattivazione della funzione

In caso di guasti, rivolgersi ad un'officina.

Allarme

Quando viene fatto scattare, l'allarme emette un segnale acustico (avvisatore acustico) e un segnale visivo (segnalatori di emergenza). Il numero e la durata di tali segnali sono regolati dalla legge.

La sirena può essere disattivata premendo un pulsante del telecomando oppure inserendo l'accensione. Allo stesso tempo si disattiva anche l'impianto di allarme antifurto.



Dispositivo elettronico di bloccaggio motore

Il sistema controlla che la chiave d'accensione inserita sia autorizzata all'avviamento del veicolo. Se il transponder nella chiave viene riconosciuto, sarà possibile avviare il motore.

Il dispositivo elettronico di bloccaggio motore si attiva automaticamente dopo aver estratto la chiave dall'interruttore di accensione o quando il motore viene spento premendo il pulsante **Start/Stop**.

Spia di controllo   101.

Avviso

Il dispositivo elettronico di bloccaggio motore non blocca le portiere. Ricordare pertanto di completare il bloccaggio e di attivare l'impianto di allarme antifurto prima di lasciare la vettura  25,  31.

Specchietti esterni

Forma convessa

Lo specchietto retrovisore esterno convesso riduce gli angoli ciechi. La forma dello specchietto fa apparire gli oggetti più piccoli, cosa che può compromettere la capacità di valutare le distanze.

Regolazione manuale



Regolare gli specchietti ruotando la leva nella direzione necessaria.

Regolazione elettrica



Per prima cosa selezionare lo specchietto retrovisore esterno che si desidera regolare, quindi servirsi dell'apposito comando per effettuare la regolazione.

Specchietti ripiegabili





Per la sicurezza dei pedoni, i retrovisori esterni fuoriescono dalla normale posizione di montaggio se vengono colpiti con forza sufficiente. Per riposizionare lo specchietto è sufficiente esercitare una leggera pressione sul corpo dello stesso.

Specchietti ripiegabili manualmente

I retrovisori esterni possono essere ripiegati verso il veicolo premendo delicatamente il bordo esterno del corpo dello specchietto.

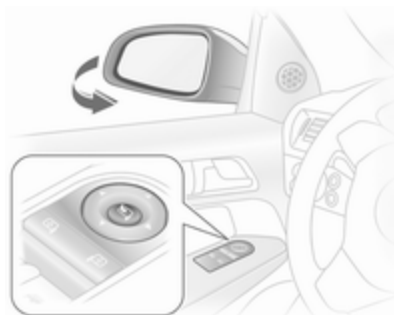
Specchietti ripiegabili elettricamente



Premere il pulsante  per ripiegare entrambi gli specchietti retrovisori esterni.

Premere nuovamente il pulsante  per riportare entrambi i retrovisori esterni alla posizione originale.

Se uno specchietto ripiegato elettricamente viene esteso manualmente, premendo il pulsante  si estende elettricamente solo l'altro specchietto.

Specchietti termici



Il riscaldamento degli specchietti si attiva premendo il pulsante .

Il riscaldamento rimane in funzione finché il motore è acceso, e viene disattivato automaticamente dopo breve tempo dallo spegnimento del motore.

Specchietti interni

Funzione antiabbagliante manuale

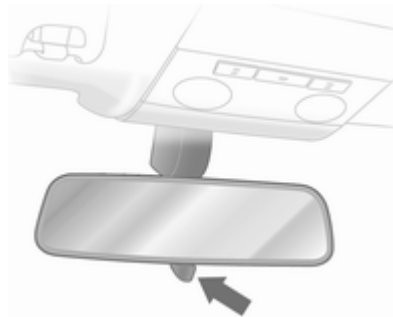

Per ridurre l'abbagliamento, agire sulla leva nella parte inferiore del corpo dello specchietto.

Sistema antiabbagliamento automatico



Di notte riduce automaticamente l'effetto abbagliante dei fari delle vetture che seguono.

Finestrini

Alzacristalli elettrici

⚠ Avvertenza

Prestare attenzione durante il funzionamento degli alzacristalli elettrici: comporta infatti il rischio di lesioni, soprattutto per i bambini.

Se i sedili posteriori sono occupati da bambini, attivare il sistema di sicurezza per bambini che blocca gli alzacristalli elettrici.

Durante la chiusura dei finestrini, controllare che nulla rimanga incastrato tra di essi durante il loro movimento.

Gli alzacristalli elettrici possono essere azionati:

- con l'accensione inserita
- entro 5 minuti dal disinserimento dell'accensione
- entro 5 minuti dall'aver portato la chiave di accensione in posizione 1

Dopo il disinserimento dell'accensione, la funzione di stand-by viene interrotta all'apertura della portiera del conducente.



Azionare il comando per aprire o chiudere il finestrino.

Per i veicoli con funzionalità automatica, tirare o premere nuovamente l'interruttore per arrestare il movimento del finestrino.

Astra Twin Top: quando la portiera si apre il finestrino si abbassa leggermente e si chiude automaticamente con la chiusura della portiera.



Funzione di sicurezza

Se durante il sollevamento automatico del finestrino il vetro incontra resistenza nella metà superiore del finestrino stesso, l'operazione viene automaticamente interrotta e il finestrino viene riabbassato.

In caso di problemi di chiusura dovuti alla presenza di ghiaccio o problemi analoghi, azionare più volte l'interruttore per chiudere il finestrino a intervalli.

Alzacristalli elettrici, Astra TwinTop



Per aprire o chiudere tutti i finestrini premere il pulsante  o .

Sistema di sicurezza bambini per i finestrini posteriori





L'interruttore  consente di attivare o disattivare gli interruttori nelle portiere posteriori.

Azionamento dei finestrini dall'esterno del veicolo

I finestrini possono essere azionati a distanza dall'esterno del veicolo.

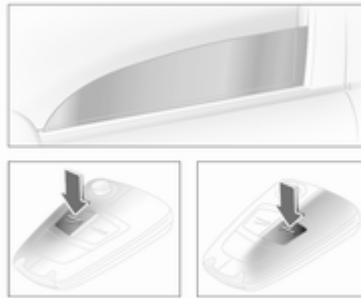
Telecomando



Premere  o  finché tutti i finestrini non si sono aperti o chiusi.

Sistema Open&Start

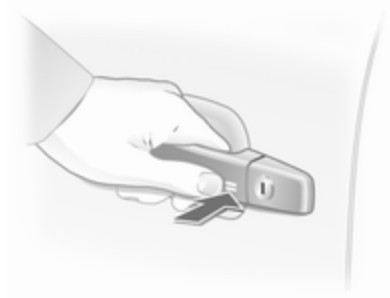

Per chiudere, toccare il campo del sensore nella maniglia della portiera fino alla chiusura completa di tutti i finestrini.

La chiave elettronica deve trovarsi fuori dal veicolo, entro una distanza di circa un metro.

Sovraccarico

Azionando ripetutamente e frequentemente gli alzacristalli, l'alimentazione elettrica viene brevemente interrotta.

Guasto

Se i finestrini non possono essere aperti o chiusi automaticamente, attivare il sistema elettronico degli specchietti osservando la seguente procedura.

1. Chiudere le portiere
2. Inserire l'accensione
3. Chiudere completamente il finestrino e continuare ad azionare il pulsante per altri 5 secondi
4. Aprire completamente il finestrino e continuare ad azionare il pulsante per un altro secondo
5. Ripetere l'operazione per ciascun finestrino

Lunotto termico



Il riscaldamento degli specchietti si attiva premendo il pulsante .

Il riscaldamento rimane in funzione finché il motore è acceso, e viene disattivato automaticamente dopo breve tempo dallo spegnimento del motore.

Astra TwinTop: il riscaldamento del lunotto posteriore e degli specchietti retrovisori si disattiva all'apertura del tetto.

In alcuni tipi di motorizzazione, il lunotto termico si attiva automaticamente durante la pulizia del filtro antiparticolato.

Alette parasole

Le alette parasole possono essere abbassate o spostate di lato per proteggersi dall'abbagliamento.

Qualora le alette parasole siano provviste di specchietti di cortesia integrati, durante la guida è consigliabile chiudere i coprispecchietti.

Parabrezza panoramico



Per aprire il rivestimento interno del tetto: ruotare l'impugnatura verso destra e spostare indietro il rivestimento interno del tetto in posizione adatta.

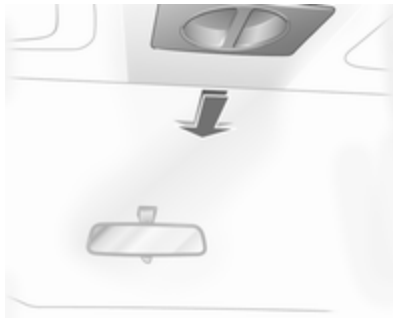

Per chiudere il rivestimento interno del tetto: spostare in posizione adatta. Se spostato completamente in avanti il rivestimento si aggancia in posizione.

Avviso

Chiudere le alette parasole prima di far scorrere il rivestimento interno del tetto.

Tetto

Tettuccio apribile

⚠ Avvertenza

Prestare attenzione durante il funzionamento del tettuccio: comporta infatti il rischio di lesioni, soprattutto per i bambini.

Durante il funzionamento delle parti mobili, controllare che nulla rimanga incastrato durante il loro movimento.

È possibile far funzionare il tettuccio apribile con l'accensione attivata.

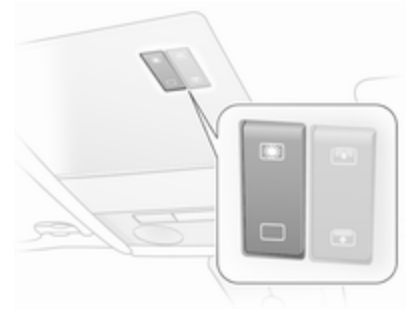

Funzionamento mediante interruttore a bilanciere nella consolle del tetto.

Premere brevemente il pulsante per un'attivazione a fasi. Tenere premuto il pulsante più a lungo per l'apertura automatica.

Sollevare

Con il tettuccio apribile chiuso, premere . Il tettuccio apribile si solleva nella parte posteriore.

Aperto

Premere di nuovo  con il tettuccio apribile in posizione sollevata. Il tettuccio apribile si apre automaticamente fino a raggiungere la posizione finale.

Attenzione

Controllare sempre che il tettuccio sia in grado di muoversi liberamente, con il portapacchi montato, per evitare eventuali danni. Il tetto può essere solamente sollevato.

Avviso

Se la parte superiore del tetto è bagnata, inclinare il tettuccio prima di aprirlo per fare scorrere via l'acqua.

Non applicare adesivi al tettuccio apribile.

Chiudere

Tenere premuto  fino a quando il tettuccio apribile non è completamente chiuso.

Per motivi di sicurezza il tetto si chiude di circa 20 cm rispetto alla posizione aperta. Per chiuderlo completamente tenere premuto .

Tettuccio apribile della Berlina 4 porte**Aperto**

Premere , il tettuccio si apre in posizione di confort.

Per aprirlo ulteriormente premere nuovamente .

Chiudere

Premere  fino a che il tettuccio si chiude.

Sollevare

Quando il tetto è chiuso, premere  e il tetto si inclina posteriormente.

Abbassamento

Premere il pulsante  fino a che il tettuccio apribile si chiude.

Azionamento del tettuccio apribile dall'esterno del veicolo

Tenere premuto il pulsante  del telecomando fino a che il tettuccio apribile è completamente chiuso.

Tendina parasole



La tendina parasole si aziona automaticamente.

Si apre con il tettuccio apribile.

Chiudere o aprire la tendina parasole premendo il pulsante ☀️ o ☔️.

Per chiuderlo completamente tenere premuto ☔️.

Tendina parasole della Berlina 4 porte

La tendina parasole è azionata manualmente.

Sollevare o abbassare la tendina parasole facendola scorrere. Quando il tettuccio apribile è aperto, la tendina parasole è sempre aperta.

Sovraccarico

Se il sistema è sovraccarico, l'alimentazione elettrica viene automaticamente disattivata per un breve periodo di tempo.

Inizializzazione del tettuccio apribile

Se il tettuccio apribile e la tendina parasole non possono essere azionati (p.es. dopo aver scollegato la batteria del veicolo), attivare i dispositivi elettronici come segue:

1. Inserire l'accensione
2. Chiudere il tettuccio apribile e tenere premuto il pulsante ☐ per almeno 10 secondi
3. Chiudere la tendina parasole e tenere premuto il pulsante ☔️ per almeno 10 secondi

Tettuccio scorrevole ripiegabile

⚠️Avvertenza

Prestare attenzione nell'apertura o chiusura dell'hard-top. Rischio di lesioni. Controllare lo spazio sovrastante, laterale e posteriore al veicolo, durante la manovra del tetto.

Accertarsi che nulla possa rimanere schiacciato. Verificare che nessuno si trovi nell'area di manovra dell'hard-top o del cofano durante l'azionamento del dispositivo. Rischio di lesioni.

Controllare l'altezza, la lunghezza e la larghezza dello spazio libero disponibile, prima di azionare l'hard-top, ad esempio quando ci si trova all'interno di un garage, in un parcheggio o quando è installato un portabiciclette.

Informare i passeggeri a bordo di quello che si sta facendo.

Prima di lasciare il veicolo, rimuovere la chiave di accensione per impedire che persone non autorizzate possano manovrare i finestrini e il tetto panoramico.

Lasciare la chiave nell'interruttore di accensione dalla posizione 1, o per il sistema Open&Start inserire l'accensione.

Requisiti:

- Il veicolo è fermo o marcia ad una velocità massima di 30 km/h
- La copertura del vano di carico è chiusa e agganciata in posizione  77
- Il cofano del vano di carico è chiuso

Se uno dei requisiti non viene soddisfatto, un segnale acustico avverte quando viene azionato l'interruttore e il tetto non si apre o non si chiude.

Aperto



Non devono essere presenti oggetti davanti al lunotto posteriore o nell'area di ingombro del tetto e del cofano del vano di carico.

Premere il pulsante  della consolle del tetto fino a che il tetto si apre completamente e il cofano del vano di carico si chiude.

Un segnale acustico viene emesso a termine della procedura di apertura.

Prima che il tetto si apra i finestrini delle portiere si aprono leggermente. Se si preme nuovamente il pul-

sante  dopo l'emissione del segnale acustico i finestrini delle portiere si chiudono.

Apertura con telecomando



Sbloccare il veicolo a veicolo fermo. Premere nuovamente il pulsante  e mantenerlo premuto fino a quando il tetto si è aperto completamente e il cofano del vano di carico si è chiuso.

Durante l'azionamento con telecomando, i finestrini delle portiere si aprono completamente.

Chiudere

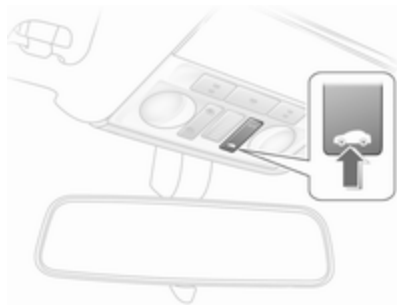



Tenere premuto il pulsante  della consolle del tetto fino a che il tetto e il cofano del vano motore si sono chiusi completamente.

Un segnale acustico viene emesso al termine della procedura di chiusura.

I finestrini delle portiere si aprono leggermente prima che il tetto si chiuda. Se si preme nuovamente il pulsante  dopo l'emissione del segnale acustico i finestrini delle portiere si chiudono.

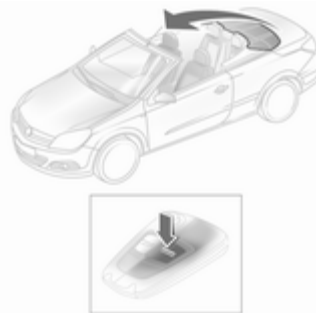
Chiusura con telecomando



Bloccare le portiere a veicolo fermo. Premere nuovamente il pulsante  e mantenerlo premuto fino a che il tetto e il cofano si sono chiusi completamente.

Nota

- Non aprire il vano di carico fino a che non viene emesso il segnale acustico che avverte del termine della procedura di apertura o chiusura del tetto.
- Durante l'azionamento del tetto la copertura del vano di carico deve essere sempre chiusa.

- In prossimità delle coperture posteriori dei poggiatesta non devono trovarsi persone o oggetti.
- Il tetto può essere azionato esclusivamente a temperature superiori a -20 °C. Se la temperatura è inferiore, mettendo in funzione il tetto, viene emesso per tre volte un segnale acustico.
- Azionare di frequente il tetto con motore spento scarica la batteria.
- Azionare ripetutamente il tetto senza interruzioni può causare sovraccarico e dunque guasti.
- Il tetto può essere mantenuto in posizione intermedia per 9 minuti per facilitare la pulizia dei relativi interstizi. È possibile farlo sbloccando l'interruttore di azionamento. Un minuto prima della chiusura del tetto un segnale acustico continuo avverte che il tempo a disposizione è finito e che il tettuccio potrebbe iniziare a muoversi.
- L'azionamento del tetto su un terreno sconnesso può provocare guasti e danni.

- Per evitare e prevenire il cigolio delle guarnizioni del tettuccio, presso i riparatori autorizzati è disponibile un kit di manutenzione. Si consiglia di applicare il prodotto una volta all'anno in misura preventiva.

Guasto

L'azionamento automatico del tetto è possibile solo se questo è nella posizione corretta di apertura o chiusura.

Controllare che:

- La copertura del vano di carico sia chiusa
- Il cofano del vano di carico sia completamente chiuso
- La temperatura esterna sia superiore a -20 °C
- La tensione della batteria sia sufficiente
- Il sistema non sia sovraccarico

Se l'azionamento automatico non è attivo, è necessario che due persone chiudano manualmente il tetto.

Vedere le istruzioni per l'Astra TwinTop allegate. Si consiglia di cercare assistenza qualificata.

Sistema di protezione anti-ribaltamento

L'Astra TwinTop è dotata di una protezione anti-ribaltamento con telaio rinforzato del parabrezza e roll-bar situati dietro ai poggiatesta posteriori. A seconda della versione i roll-bar sono fissi o si azionano automaticamente in caso di grave impatto.

Roll-bar fissi

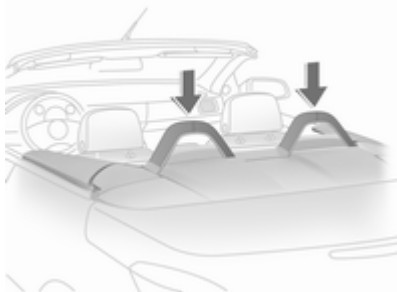

I roll-bar fissi sono assicurati alla carrozzeria del veicolo.

Roll-bar automatici

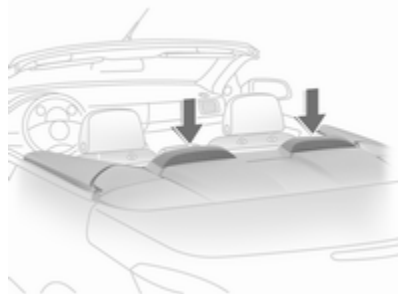

I roll-bar automatici sono situati tra i poggiatesta posteriori e il cofano del vano di carico. In caso di ribaltamento, collisione frontale o laterale, i roll-bar si sollevano in alcuni millisecondi. Si azionano contemporaneamente agli airbag frontali e laterali.

Il sistema si aziona sia con il tetto aperto che chiuso.

Il tettuccio apribile non deve essere azionato se i roll-bar sono entrati in funzione. Se si aziona l'interruttore viene emesso un segnale acustico continuo.

La spia dell'airbag  si accende se i roll-bar sono entrati in funzione.

Avviso

Non appoggiare alcun oggetto sulle coperture dei roll-bar posti dietro i poggiatesta.

I roll-bar sollevati possono essere rimessi in posizione (p.es. per chiudere il tetto dopo una collisione).

Per sbloccare il sistema premere la leva situata tra le aste di un roll-bar. Premere il roll-bar fino in fondo finché non si blocca in posizione. Aggiustare la copertura.

Ripetere la procedura per l'altro roll-bar.

La spia  rimane accesa e i roll-bar non entrano in funzione in caso di altra collisione. Rivolgersi ad un'officina.

Avvertenza

Non è possibile aprire o chiudere il tettuccio con i roll-bar sollevati. Per rendere la manovra possibile, è necessario prima abbassare i roll-bar.

Una volta che i roll-bar si siano sollevati, il sistema deve essere riparato immediatamente in officina.

I roll-bar che vengono abbassati manualmente non si risollevano in caso di una collisione successiva.

Vano di carico

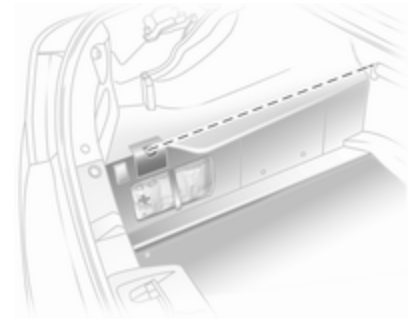

Il tetto può essere aperto solo se il carico situato nel vano apposito non supera in altezza la copertura del vano o se il carico non sporge lateralmente. Non superare l'altezza di carico consentita. La copertura del vano di carico deve essere in piano; gli oggetti sottostanti non devono premere verso l'alto. In caso contrario il tetto e il carico possono danneggiarsi.

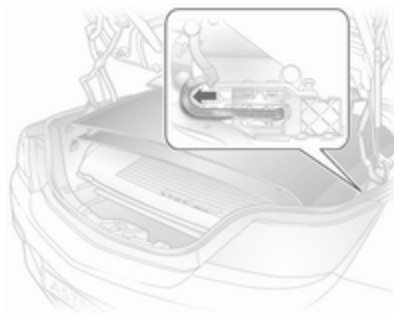
Blocco del cofano del vano di carico

Per evitare danni al tetto aperto, al cofano del vano di carico o al carico stesso, il cofano può essere chiuso solo se il dispositivo Easy Load è in posizione in avanti ⇨ 81.

Guasto del dispositivo elettrico di azionamento

Spingere in avanti la leva di bloccaggio.

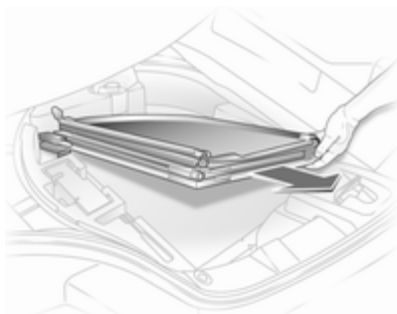
Frangivento

I sedili posteriori non possono essere occupati quando il frangivento è in posizione.

Non collocare oggetti sul frangivento. Riporre il frangivento insieme al kit di riparazione dei pneumatici nel vano portaoggetti situato all'interno del vano di carico, sotto la relativa copertura del pianale.

Per la versione con la ruota di scorta, il frangivento viene ripiegato nel vano di carico.

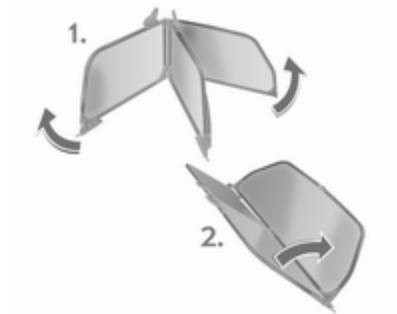
Montaggio

Aprire il frangivento.

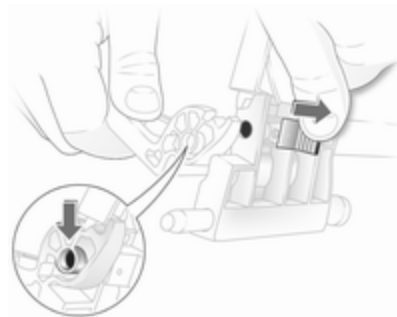

Unire le estremità aperte del frangivento: premere il perno verso l'interno in corrispondenza del fermo di scorrimento, spingere l'aggancio sopra il perno e rilasciare il fermo fino a che il perno si incastra nell'aggancio.

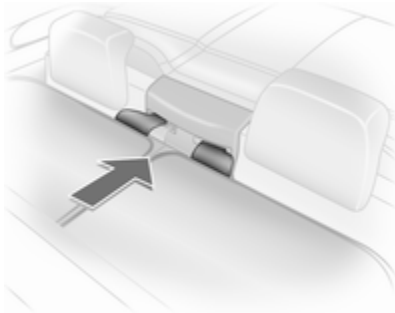

Inserire i fermagli delle guide del frangivento nelle rientranze delle cinture di sicurezza situate tra i poggiatesta posteriori.

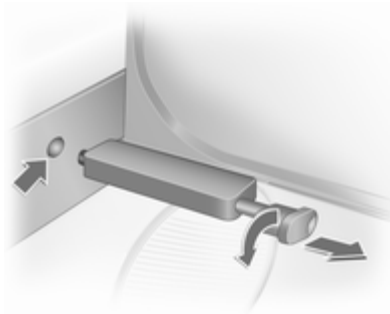

Tirare la levetta destra e il perno di bloccaggio sinistro e girare in posizione di blocco. Raddrizzare il frangivento, spingere la levetta indietro e incastrare il perno di bloccaggio nella rientranza situata nel rivestimento laterale.

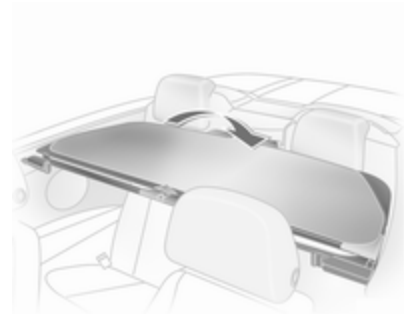

Se non viene utilizzato il frangivento può essere richiuso.

Se il frangivento è piegato e i sedili posteriori non sono occupati, questo può rimanere montato all'interno del veicolo quando il tetto è chiuso.

Rimozione

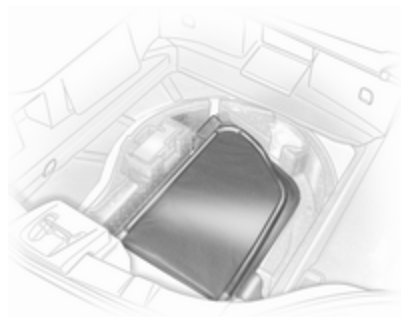

Rimuovere in ordine inverso, quando il frangivento è riposto nel vano di carico:

- per il kit di riparazione dei pneumatici nel vano situato sotto il pianale di carico
- per la versione con il modello di scorta, alloggiarlo nel vano di carico

Il frangivento non deve mai sporgere superiormente o lateralmente oltre l'altezza di carico consentita.

Sedili, sistemi di sicurezza

Poggiatesta	49
Sedili anteriori	51
Sedili posteriori	55
Cinture di sicurezza	55
Sistema airbag	59
Sistemi di sicurezza per bambini	63

Poggiatesta

Posizione

⚠ Avvertenza

I poggiatesta devono essere sempre posizionati in maniera corretta.

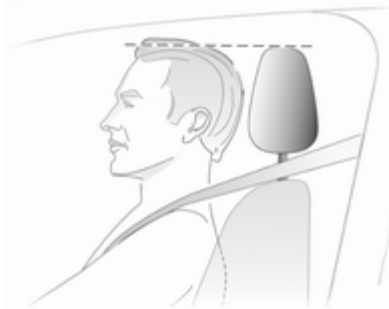

Il bordo superiore del poggiatesta dovrebbe trovarsi all'altezza della parte superiore della testa. Se questo non è possibile, nel caso di persone molto alte, regolare il poggiatesta alla posi-

zione più alta e per persone di bassa statura utilizzare la posizione più bassa possibile.

Regolazione

Poggiatesta anteriori e posteriori esterni

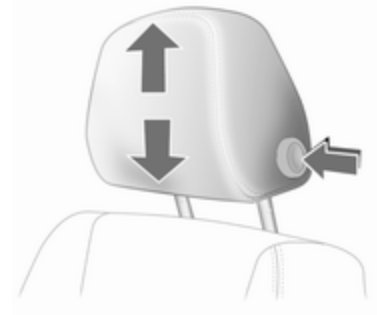

Premere il pulsante, regolare l'altezza del poggiatesta e bloccarlo in posizione.

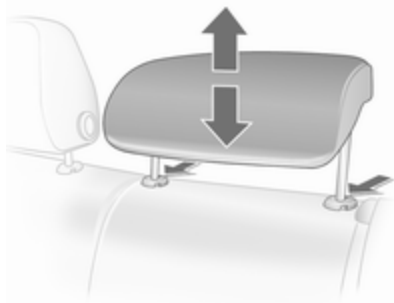
Poggiatesta centrale posteriore

Tirare il poggiatesta verso l'alto o premere il fermo per sbloccare il poggiatesta e spingerlo verso il basso.

Regolazione dei poggiatesta posteriori, Astra TwinTop

Tirare il poggiatesta verso l'alto o premere entrambi i fermi per sbloccare il poggiatesta e poi spingerli verso il basso.

Non appoggiare alcun oggetto sulla copertura dietro ai poggiatesta o tra i poggiatesta e i roll-bar.

Poggiatesta attivi

In caso di tamponamento, i poggiatesta attivi si inclinano leggermente in avanti. Sostengono più efficacemente la testa, riducendo così il rischio di lesioni da colpo di frusta.

I poggiatesta attivi sono riconoscibili dalla presenza della scritta **ACTIVE** sugli anelli di guida.

Avviso

Al poggiatesta del passeggero anteriore è possibile applicare eventuali accessori omologati, ma solo a condizione che il relativo sedile non venga utilizzato.

Rimozione

Premere i fermi e tirare il poggiatesta verso l'alto.

Sedili anteriori

Posizione dei sedili

⚠ Avvertenza

I sedili devono essere sempre regolati correttamente.



- Sedersi aderendo il più possibile allo schienale. Regolare la distanza tra il sedile e i pedali in modo che le gambe rimangano leggermente piegate mentre si premono i pedali.

Portare il sedile del passeggero anteriore nella posizione più arretrata possibile.

- Sedersi aderendo il più possibile allo schienale. Regolare l'inclinazione dello schienale in modo da poter raggiungere facilmente il volante con le braccia leggermente piegate. Mantenere le spalle a contatto con lo schienale durante le manovre di sterzata. Non inclinare lo schienale eccessivamente all'indietro. Si consiglia un'inclinazione massima di circa 25°.
- Regolare il volante ↻ 90.
- Regolare l'altezza del sedile ad un livello sufficiente da consentire di avere una buona visuale su tutti i lati del veicolo e su tutti gli strumenti e display. Tra la testa e il telaio del tetto deve rimanere uno spazio libero pari almeno al palmo di una mano. Le gambe devono poggiare leggermente sul sedile senza esercitarvi eccessiva pressione.
- Regolare il poggiatesta ↻ 49.

- Regolare l'altezza della cintura di sicurezza ↻ 57.
- Regolare il supporto imbottito in modo che rimanga uno spazio di circa due dita tra il bordo del sedile e l'incavo del ginocchio.
- Regolare il supporto lombare in modo che sostenga la forma naturale della colonna vertebrale.

Regolazione dei sedili

⚠ Pericolo

Non sedersi a una distanza dal volante inferiore a 25 cm per consentire un eventuale funzionamento dell'airbag in condizioni di sicurezza.

⚠ Avvertenza

Non effettuare mai la regolazione del sedile durante la guida, poiché potrebbe spostarsi in maniera incontrollata.

Posizionamento dei sedili



Tirare la maniglia, spostare il sedile, rilasciare la maniglia.

Schienali dei sedili



Ruotare la manopola. Non appoggiarsi allo schienale durante la regolazione.

Altezza del sedile



Azionamento della leva

verso l'alto = Sollevamento del sedile
verso il basso = Abbassamento del sedile

Inclinazione dei sedili

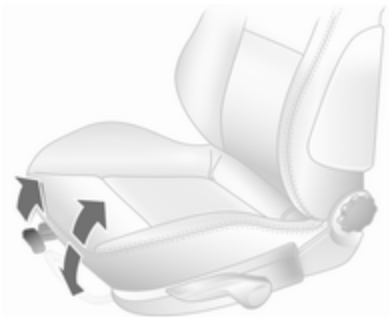

Tirare la leva, regolare l'inclinazione spostando il peso del corpo. Rilasciare la leva e bloccare il sedile in posizione udendone lo scatto.

Supporto lombare



Ruotare la manopola. Non appoggiarsi allo schienale durante la regolazione.

Supporto imbottito regolabile

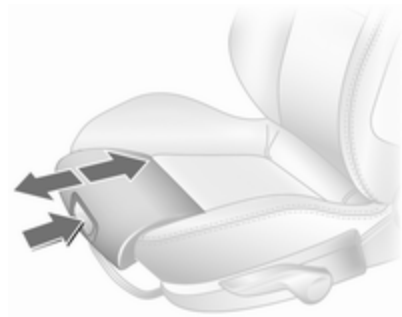

Premere il pulsante e far scorrere il supporto imbottito nella posizione desiderata.

Reclinare il sedile

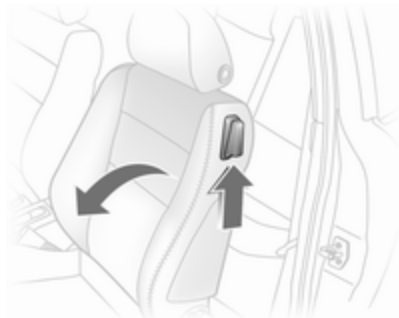

Sollevare la leva di sblocco e piegare lo schienale in avanti. Far scorrere il sedile in avanti.

Per rimetterlo in posizione, far scorrere il sedile indietro. La funzione memoria del sedile lo riporta nella posizione originale, altrimenti può essere riportato manualmente nella posizione desiderata. Spostare lo schienale posteriore in posizione verticale e bloccarlo.

È possibile ribaltare lo schienale in avanti solo se questo si trova in posizione verticale.

Non girare la manopola di regolazione dello schienale quando lo schienale è reclinato in avanti.

Nei veicoli con parabrezza panoramico: inclinare i sedili indietro, abbassare i poggiatesta e sollevare le alette parasole.

Bracciolo



Spingere il bracciolo sollevato all'indietro, quindi abbassarlo.

Il bracciolo può essere regolato in posizioni intermedie, sollevandolo.

Sotto il bracciolo si trova un vano portaoggetti.

Riscaldamento



Regolare il riscaldamento al livello desiderato premendo il pulsante  del relativo sedile una o più volte con l'accensione inserita. La spia nel pulsante indica la regolazione selezionata.

Un uso prolungato del riscaldamento al livello massimo non è consigliabile in presenza di persone dalla pelle sensibile.

Il riscaldamento dei sedili funziona a motore acceso.

Sedili posteriori

Bracciolo

Bracciolo, Berlina e Station wagon



Abbassare il bracciolo, tirando la fascia obliqua verso il basso (45°).

Bracciolo, TwinTop



Tirare il bracciolo dalla fascia, spingerlo verso il basso e posizionarlo sul sedile con il lato piatto verso l'alto.

Il bracciolo è tenuto fermo sullo schienale dalla fascia di fissaggio. Per rimuovere completamente il bracciolo, sganciare il freno dalle fasce di fissaggio.

Cinture di sicurezza



Le cinture di sicurezza sono bloccate durante le accelerazioni e decelerazioni brusche del veicolo, per mantenere gli occupanti dell'auto in posizione corretta. In questo modo il rischio di lesioni si riduce notevolmente.

⚠ Avvertenza

Allacciare sempre le cinture di sicurezza prima di partire.

In caso di incidente, le persone che non indossano la cintura di sicurezza mettono in pericolo sia gli altri passeggeri che loro stesse.

Le cinture di sicurezza sono previste per essere usate soltanto da una persona alla volta. Non sono adatte a persone di altezza inferiore a 150 cm. Sistema di sicurezza per bambini ⇨ 63.

Controllare periodicamente il corretto funzionamento di tutti i componenti del sistema delle cinture di sicurezza e verificare che non presentino danni.

Far sostituire gli eventuali componenti danneggiati. Dopo un incidente, rivolgersi a un'officina per la sostituzione delle cinture di sicurezza e dei relativi pretensionatori che si siano attivati durante la collisione.

Avviso

Accertare che le cinture di sicurezza non vengano danneggiate da scarpe od oggetti affilati e che non si incastrino da qualche parte. Evitare eccesso di sporco all'interno degli avvolgitori delle cinture.

Segnalazione cintura di sicurezza non allacciata  ⇨ 100.

Limitatori di tensione delle cinture di sicurezza

La pressione esercitata sul corpo degli occupanti viene ridotta grazie al rilascio graduale delle cinture in seguito a un impatto.

Pretensionatori delle cinture di sicurezza

In caso di impatto frontale o tamponamento di una certa entità, le cinture di sicurezza anteriori vengono tese.

⚠ Avvertenza

Un uso scorretto dei dispositivi (ad esempio allacciatura o rimozione delle cinture di sicurezza) possono far scattare i pretensionatori.

L'attivazione dei pretensionatori delle cinture di sicurezza viene segnalata dall'accensione della spia  ⇨ 100.

Una volta attivati, i pretensionatori devono essere fatti sostituire da un'officina. I pretensionatori si possono attivare una sola volta.

Avviso

Non appendere o installare accessori o altri oggetti che possano interferire con il funzionamento dei pretensionatori delle cinture di sicurezza. Non apportare modifiche ai componenti del sistema dei pretensionatori, in quanto ciò invalida l'omologazione del veicolo.

Cintura di sicurezza a tre punti di ancoraggio

Allacciare la cintura di sicurezza



Estrarre la cintura dal riavvolgitore, farla passare sul corpo, accertando che non sia attorcigliata, e inserire la linguetta di chiusura nella fibbia bloccandola in posizione. A intervalli regolari durante la marcia, tendere la fascia addominale agendo sulla fascia toracica.

Segnalazione cintura di sicurezza non allacciata ⇨ 100.



30053

Indumenti larghi o voluminosi impediscono alla cintura di aderire correttamente al corpo. Non collocare oggetti quali borse o telefoni cellulari tra la cintura e il proprio corpo.

⚠ Avvertenza

La cintura non deve poggiare su oggetti duri o fragili contenuti nelle tasche degli indumenti.

Regolazione altezza



1. Estrarre leggermente la cintura.
2. Premere il pulsante.
3. Regolare l'altezza e bloccare in posizione.



Regolare l'altezza della cintura in modo che questa poggi sulla spalla, e non sul collo o sul braccio.

Non effettuare la regolazione durante la guida.

Rimuovere la cintura di sicurezza



30054

Per sganciare la cintura, premere il pulsante rosso sulla fibbia della cintura.

Cinture di sicurezza sui sedili posteriori

Far passare le cinture di sicurezza dei posti esterni del sedile posteriore nei fermi laterali, se non utilizzate.

La cintura di sicurezza per il sedile centrale può essere estratta dall'avvolgitore solo se gli schienali si trovano in posizione verticale e se bloccati nei dispositivi di bloccaggio.

Cinture di sicurezza sui sedili posteriori, TwinTop

Per evitare che le cinture di sicurezza si muovano e facciano rumore quando il tettuccio apribile e/o i finestrini sono abbassati, quelle dei sedili posteriori non utilizzate possono essere bloccate dietro al bracciolo.

Uso della cintura di sicurezza in gravidanza



⚠ Avvertenza

La fascia addominale deve aderire al bacino nel punto più basso possibile, in modo da non esercitare pressione sull'addome.

Sistema airbag

Il sistema di airbag comprende vari sistemi individuali, a seconda della configurazione dell'equipaggiamento.

Attivandosi, gli airbag si gonfiano in pochi millesimi di secondo, e si sgonfiano tanto rapidamente che spesso la loro presenza non viene neppure notata durante un incidente.

⚠ Avvertenza

Operazioni non conformi possono provocare l'attivazione esplosiva degli airbag, con conseguente rischio di lesioni personali.

Avviso

I dispositivi elettronici di comando dei sistemi airbag, dei pretensionatori delle cinture di sicurezza e dei roll-bar automatici si trovano nella zona della consolle centrale. Non collocare oggetti magnetici in tale zona.

Non applicare adesivi, né coprire, la zona degli airbag.

Ogni airbag/roll-bar viene azionato soltanto una volta. Una volta che gli airbag/roll-bar siano stati azionati dal sistema di comando, devono essere sostituiti in officina. Inoltre, potrebbe essere necessario fare sostituire il volante, il cruscotto, parti della pannellatura, le guarnizioni delle portiere, le maniglie e i sedili.

Non apportare modifiche ai componenti del sistema airbag/roll-bar, in quanto ciò invalida l'omologazione del veicolo.

Quando gli airbag si gonfiano, la fuoriuscita di gas caldi può causare ustioni.

Spia di controllo  per sistemi airbag e barre antirollio  100.

Sistema airbag frontale



Il sistema airbag anteriore è composto da un airbag nel volante e un airbag nel quadro strumenti sul lato passeggero. La loro presenza viene segnalata dalla scritta **AIRBAG**.



30036

Sul lato del quadro strumenti è presente anche un'etichetta di avvertenza, visibile quando la portiera del passeggero anteriore è aperta.

Gli airbag frontali vengono attivati in caso di impatto frontale di una certa forza. L'accensione deve essere attivata.

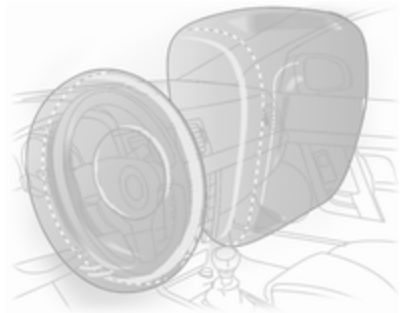

Gonfiandosi, gli airbag attutiscono l'impatto e quindi riducono notevolmente il rischio di lesioni alla parte superiore del corpo e alla testa, per gli occupanti dei sedili anteriori.

⚠ Avvertenza

Il sistema airbag anteriore fornisce una protezione ottimale solo se il sedile è in posizione corretta ➤ 51.

Mantenere libera da qualsiasi ingombro la zona di gonfiaggio degli airbag.

Indossare e allacciare correttamente la cintura di sicurezza, in quanto solo così l'airbag è in grado di fornire un'adeguata protezione.

Sistema airbag laterale



Il sistema airbag laterale è composto da un airbag nello schienale di ciascun sedile anteriore. La loro presenza viene segnalata dalla scritta **AIRBAG**.

Gli airbag laterali vengono attivati in caso di impatto laterale di una certa forza. L'accensione deve essere attivata.

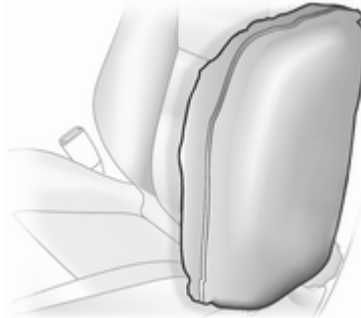

Gonfiandosi, gli airbag attutiscono l'impatto e quindi il rischio di lesioni alla parte superiore del corpo e alla zona pelvica, in caso di collisione laterale.

⚠ Avvertenza

Mantenere libera da qualsiasi ingombro la zona di gonfiaggio degli airbag.

Avviso

Utilizzare esclusivamente coprisedili omologati per il veicolo in questione. Prestare attenzione a non coprire gli airbag.

Sistema airbag a tendina

Il sistema airbag a tendina è composto da due airbag incorporati nel telaio del tetto, uno per lato. La loro presenza viene segnalata dalla scritta **AIRBAG** sui montanti del tetto.

Gli airbag a tendina vengono attivati in caso di impatto laterale di una certa forza. L'accensione deve essere attivata.

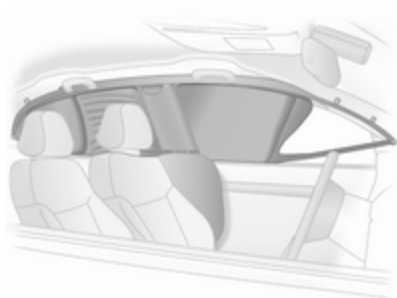

Gonfiandosi, gli airbag attutiscono l'impatto e quindi il rischio di lesioni alla testa, in caso di collisione laterale.

⚠️ Avvertenza

Mantenere libera da qualsiasi ingombro la zona di gonfiaggio degli airbag.

I ganci sulle maniglie del tetto vanno usati solo per appendere indumenti leggeri, senza grucce e senza lasciare oggetti nelle tasche di tali indumenti.

Rilevamento di sedile occupato



La presenza di questo sistema è segnalata da un'etichetta sul pannello inferiore del sedile passeggero anteriore e da una spia , che si accende per circa 4 secondi all'inserimento dell'accensione.

Il sistema di rilevamento sedile occupato disattiva gli airbag anteriore e laterale del passeggero anteriore se il sedile passeggero anteriore non è occupato oppure se vi è installato un sistema di sicurezza Opel con transponder per bambini. Il sistema airbag a tendina rimane attivo.

Il sistema di sicurezza Opel con transponder per bambini. Il sistema airbag a tendina rimane attivo.

⚠️ Pericolo

Sul sedile passeggero anteriore vanno installati solo sistemi di sicurezza Opel con transponder per bambini. L'uso di sistemi non provvisti di transponder comporta il rischio di lesioni mortali.

Spia  100.

Avviso

Le persone di peso inferiore a 35 kg devono viaggiare unicamente sui sedili posteriori.

Non collocare oggetti pesanti sul sedile passeggero anteriore, altrimenti il sedile viene rilevato come occupato e il sistema airbag del sedile passeggero anteriore non viene disattivato.

Non utilizzare coprisedili o sedute sul sedile passeggero anteriore.

Avviso

Nell'Astra Twin Top potrebbero verificarsi interferenze nella ricezione radio di alcune frequenze nella gamma delle onde medie quando il tetto è aperto e il sedile passeggero non è occupato.

Sistemi di sicurezza per bambini

Consigliamo il sistema di sicurezza Opel per bambini, che è stato predisposto appositamente per il veicolo.

Quando si impiega un sistema di sicurezza per bambini, osservare le seguenti istruzioni d'uso e di montaggio e quelle in dotazione del sistema di sicurezza stesso.

Rispettare sempre le normative locali e nazionali. In alcuni Paesi l'uso dei sistemi di sicurezza per bambini non è consentito su certi sedili.

Scelta del sistema più idoneo

I sedili posteriori sono il luogo più comodo per fissare un sistema di sicurezza per bambini.

I bambini devono essere trasportati in auto il più a lungo possibile posizionati in senso inverso a quello di marcia. In tal modo la spina dorsale del bambino, che è ancora molto debole, viene sottoposta a una sollecitazione minore in caso di urto.

I bambini di età inferiore a 12 anni, che siano alti meno di 150 cm, possono viaggiare in auto solo se seduti in un sistema di protezione per bambini che sia adatto a loro. Per sistema adatto si intende un sistema che ottemperi agli standard ECE 44-03 o ECE 44-04. Poiché un posizionamento ottimale della cintura di sicurezza è quasi impossibile quando il bambino è più basso di 150 cm, è fortemente consigliabile assicurarli a un appropriato sistema di sicurezza per bambini, anche se l'età del bambino non rendesse più obbligatorio l'uso di tale dispositivo.

Assicurarsi che il sistema di sicurezza per bambini da montare sia compatibile con il tipo di veicolo.

Assicurarsi che la posizione di montaggio del sistema di sicurezza per bambini all'interno del veicolo sia corretta.

Consentire ai bambini di salire e scendere dal veicolo solo dal lato opposto a quello di scorrimento del traffico.

Se il sistema di sicurezza per bambini non viene utilizzato, assicurare il seggiolino con una cintura di sicurezza oppure rimuoverlo dal veicolo.

Avviso

Non applicare adesivi sui sistemi di sicurezza per bambini e non coprirli con altri materiali.

I sistemi di sicurezza per bambini che abbiano subito sollecitazioni, in caso di incidente devono essere sostituiti.

Posizioni di montaggio dei sistemi di sicurezza per bambini

Opzioni consentite per il montaggio di un sistema di sicurezza per bambini

Fascia di peso e di età	Sedile passeggero anteriore ¹⁾	Sui sedili posteriori esterni	Sul sedile posteriore centrale ²⁾
Gruppo 0: fino a 10 kg o circa 10 mesi Gruppo 0+: fino a 13 kg o circa 2 anni	B ¹ , ++	U, +	U
Gruppo I: da 9 a 18 kg o da 8 mesi a 4 anni circa	B ² , ++	U, +	U
Gruppo II: da 15 a 25 kg o da 3 a 7 anni circa Gruppo III: da 22 a 36 kg o da 6 a 12 anni circa	X	U	U

¹⁾ Non è disponibile sulla Berlina 4 porte.

²⁾ Non è disponibile sulla Astra TwinTop.

- B¹ = Idoneità limitata: solo con rilevamento sedile occupato e sistema di sicurezza Opel con transponder per bambini.
Se il sistema di sicurezza per bambini viene fissato usando una cintura di sicurezza a tre punti di ancoraggio, regolare l'altezza del sedile al livello più alto possibile. Spostare il sedile passeggero anteriore nella posizione più arretrata possibile e portare il punto di ancoraggio della cintura di sicurezza del passeggero anteriore nella posizione più bassa possibile.
- B² = Idoneità limitata: solo con rilevamento sedile occupato e sistema di sicurezza Opel con transponder per bambini.
Se il sistema di sicurezza per bambini viene fissato usando una cintura di sicurezza a tre punti di ancoraggio, regolare l'altezza del sedile al livello più alto possibile. Spostare il sedile passeggero anteriore nella posizione più arretrata possibile, in modo che la cintura di sicurezza vada dal punto di ancoraggio verso il lato anteriore del veicolo.
- U = Idoneità universale in combinazione con una cintura di sicurezza a tre punti di ancoraggio.
- + = Sedile disponibile con le staffe di montaggio ISOFIX e Top Tether.
- ++ = Sedile disponibile con staffe di supporto ISOFIX.
- X = Nessun sistema di sicurezza per bambini consentito per questa fascia di peso.

Opzioni consentite per il montaggio di un seggiolino di sicurezza ISOFIX per bambini

Fascia di peso	Fascia di statura	Fissaggio	Sedile passeggero anteriore	Sedili posteriori esterni	Sedile posteriore centrale
Gruppo 0: fino a 10 kg	E	ISO/R1	IL	IL	X
Gruppo 0+: fino a 13 kg	E	ISO/R1	IL	IL	X
	D	ISO/R2	IL	IL	X
	C	ISO/R3	X	IL ³⁾	X

³⁾ Solo sul lato del passeggero

Fascia di peso	Fascia di statura	Fissaggio	Sedile passeggero anteriore	Sedili posteriori esterni	Sedile posteriore centrale
Gruppo I: da 9 a 18 kg	D	ISO/R2	IL	IL	X
	C	ISO/R3	X	IL ³⁾	X
	B	ISO/F2	IL	IL, IUF	X
	B1	ISO/F2X	IL	IL, IUF	X
	A	ISO/F3	X	IL, IUF	X

- IL = Adatto per sistemi di sicurezza ISOFIX speciali delle categorie 'Veicolo specifico', 'Limitata' o 'Semi-universale'. Il sistema di sicurezza ISOFIX deve essere omologato per il tipo specifico di veicolo.
- IUF = Adatto per sistemi di sicurezza per bambini ISOFIX montati nel senso di marcia, della categoria Universale, approvati per l'uso in questa fascia di peso.
- X = Nessun sistema di sicurezza ISOFIX per bambini approvato per questa fascia di peso.

³⁾ Solo sul lato del passeggero

Fascia di statura e seggiolino ISOFIX

- A - ISO/F3 = Sistema di sicurezza rivolto nel senso di marcia per bambini di statura massima nella fascia di peso da 9 a 18 kg.
- B - ISO/F2 = Sistema di sicurezza rivolto nel senso di marcia per bambini più piccoli nella fascia di peso da 9 a 18 kg.
- B1 - ISO/F2X = Sistema di sicurezza rivolto nel senso di marcia per bambini più piccoli nella fascia di peso da 9 a 18 kg.
- C - ISO/R3 = Sistema di sicurezza rivolto nel senso opposto a quello di marcia per bambini di statura massima nella fascia di peso fino a 13 kg.
- D - ISO/R2 = Sistema di sicurezza rivolto nel senso opposto a quello di marcia per bambini più piccoli nella fascia di peso fino a 13 kg.
- E - ISO/R1 = Sistema di sicurezza rivolto nel senso opposto a quello di marcia per bambini piccoli nella fascia di peso fino a 13 kg.

Sistemi di sicurezza Isofix per bambini



Fissare i sistemi di sicurezza per bambini ISOFIX omologati per il veicolo in questione ISOFIX alle staffe di montaggio. Le posizioni specifiche del sistema di protezione per bambini ISOFIX per il veicolo in questione sono contrassegnate nella tabella dalla sigla IL.

Le staffe di montaggio ISOFIX sono contrassegnate mediante un adesivo sullo schienale.

Sistemi di sicurezza per bambini Top-tether

Gli occhielli di ancoraggio Top Tether sono posizionati sotto una copertura marcata con il simbolo  per un seggiolino per bambini. Ripiegare la copertura dopo l'uso.

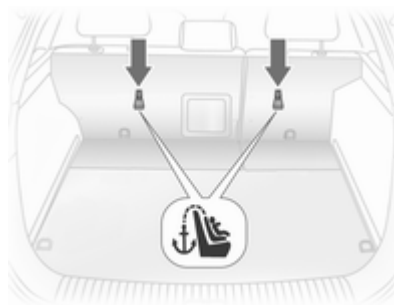

Oltre agli attacchi Isofix, fissare la cinghia Top Tether agli occhielli di ancoraggio Top Tether. La cinghia di aggancio deve passare tra le due aste di guida del poggiatesta.

Le posizioni universali del sistema di protezione per bambini ISOFIX sono contrassegnate nella tabella dalla sigla IUF.

Sistemi di sicurezza con transponder



Un'etichetta sul sistema di sicurezza per bambini indica se questo sia provvisto di transponder.

I sistemi di sicurezza Opel provvisti di transponder per bambini, vengono rilevati immediatamente se sono correttamente montati sul sedile passeggero anteriore con rilevamento sedile occupato.

Avviso

Non vi devono essere oggetti (quali fogli di plastica o tappetini riscaldanti) tra il sedile e il sistema di sicurezza per bambini.

Rilevamento di sedile occupato ⇨ 62.

Oggetti e bagagli

Vani portaoggetti	71
Vano di carico	72
Sistema portapacchi	87
Informazioni sul carico	88

Vani portaoggetti

Cassetto portaoggetti

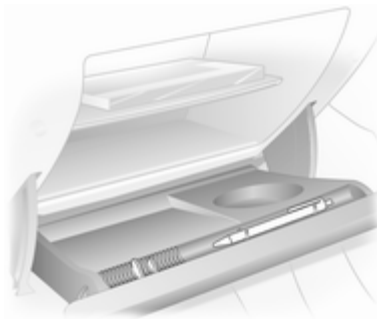

Il cassetto portaoggetti contiene un portapenna e uno spazio per conservare gli spiccioli.

La mensola del portaoggetti può essere rimossa: sganciare la parte interna esercitando una leggera pressione sul bordo anteriore.

Reinserire la parte interna facendola scorrere nelle guide laterali e agganciarla al pannello posteriore premendo.

Il cassetto portaoggetti va tenuto chiuso durante la marcia.

Nell'Astra TwinTop il cassetto portaoggetti può essere chiuso a chiave col sistema Open&Start

Oltre alla chiave elettronica del sistema Open&Start, il vano portaoggetti può essere chiuso con una semplice chiave senza telecomando.

Portabibite

I portabibite sono situati nella consolle centrale e nelle tasche delle portiere posteriori.

Portabibite aggiuntivi sono situati nei tavolini ribaltabili situati dietro gli schienali del sedile anteriore.

Vano portaocchiali

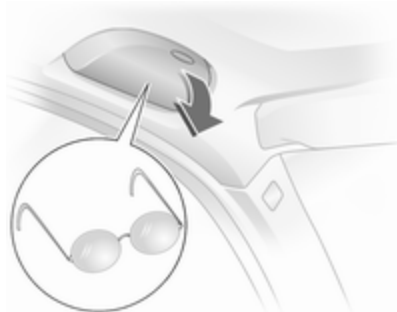

Abbassare per aprire.

Non utilizzare questo vano per riporre oggetti pesanti.

Alloggiamento bracciolo

Alloggiamento del bracciolo anteriore

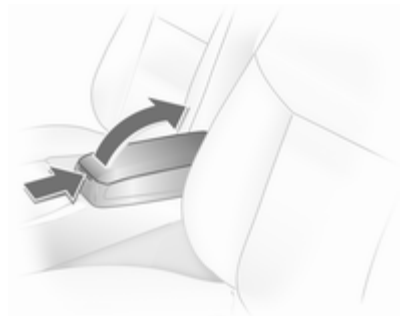

Per aprirlo, premere il pulsante e aprire la parte superiore del bracciolo.

Vano di carico

Ampliamento del vano di carico, Berlina 3 porte / 5 porte

Ripiegamento degli schienali posteriori

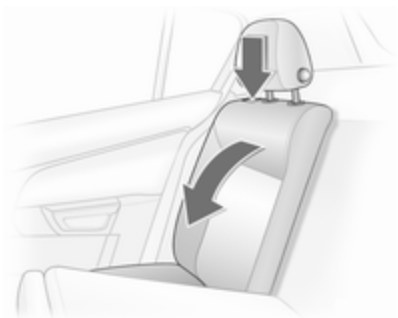

Abbassare completamente i poggiatesta o rimuoverli ⇨ 49.

Fare scorrere leggermente il sedile anteriore in avanti.

Sganciare lo schienale (singolo o diviso) utilizzando il pulsante di rilascio posizionato su uno o entrambi i lati e piegarlo sulla seduta del sedile.

Ribalamento degli schienali centrali

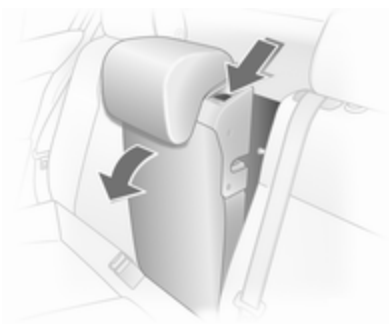

Abbassare il più possibile il poggiatesta ⇨ 49.

Sganciare lo schienale utilizzando la leva e ribaltarlo sulla seduta del sedile.

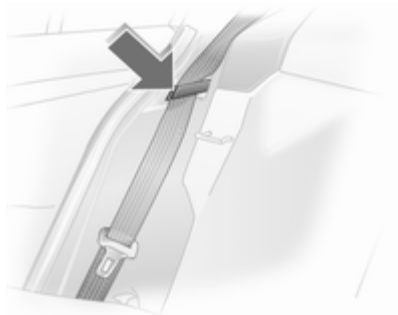

Prima di riportare lo schienale in posizione verticale assicurarsi che la cintura di sicurezza sia nelle apposite guide, per evitare danni.

Portare gli schienali del sedile posteriore in posizione verticale e permettere ai meccanismi di bloccaggio di inserirsi udendone lo scatto.

La cintura di sicurezza a tre punti di ancoraggio del sedile posteriore centrale può essere tirata dall'avvolgitore solo se lo schienale è fissato correttamente.

Ampliamento del vano di carico, Berlina 4 porte

Ripiegamento degli schienali posteriori

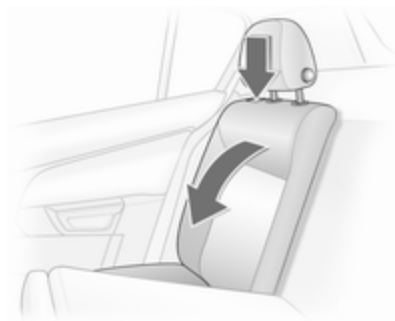

Abbassare completamente i poggiatesta o rimuoverli ⇨ 49.

Fare scorrere leggermente il sedile anteriore in avanti.

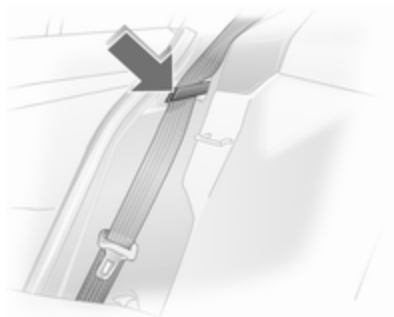

Per evitare danni, inserire le cinture di sicurezza nelle guide dal pulsante di rilascio. Quando gli schienali sono ribaltati, le cinture di sicurezza si estendono con questi.

Sganciare lo schienale (singolo o diviso) utilizzando il pulsante di rilascio posizionato su uno o entrambi i lati e piegarlo sulla seduta del sedile.

Se il veicolo deve essere caricato dalla portiera posteriore, rimuovere la cintura di sicurezza dalla guida e ritrarla.

Per sollevarli, alzare gli schienali e riportarli in posizione verticale fino a udire lo scatto.

Non bloccare le cinture di sicurezza mentre si riportano gli schienali del sedile in posizione verticale.

La cintura di sicurezza a tre punti di ancoraggio del sedile posteriore centrale può essere tirata dall'avvolgitore solo se lo schienale è fissato correttamente.

Ampliamento del vano di carico, Station wagon

Ripiegamento degli schienali posteriori

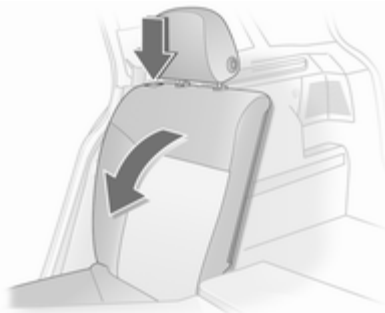

Abbassare completamente i poggiatesta o rimuoverli ⇨ 49.

Togliere i ganci della copertura del vano di carico dai poggiatesta ⇨ 77.

Fare scorrere leggermente il sedile anteriore in avanti.

Sganciare lo schienale (singolo o diviso) utilizzando il pulsante di rilascio posizionato su uno o entrambi i lati e piegarlo sulla seduta del sedile.

Solleverla la seduta del sedile e piegare lo schienale

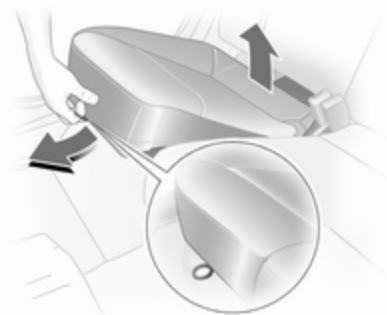

Tirare la fascia sulla seduta del sedile e sollevare la parte posteriore in avanti (diviso o pezzo unico).

Togliere i ganci della copertura del vano di carico dai poggiatesta
⇨ 77.

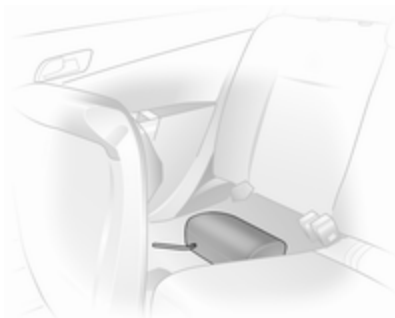

Rimuovere i poggiatesta esterni posteriori e abbassare completamente quello centrale ⇨ 49. Riporre i poggiatesta rimossi nello spazio posto sotto le sedute del sedile.



Sganciare lo schienale (pezzo unico o diviso) utilizzando il pulsante di rilascio, ribaltarlo in avanti e fissarlo.

Ribaltamento degli schienali centrali

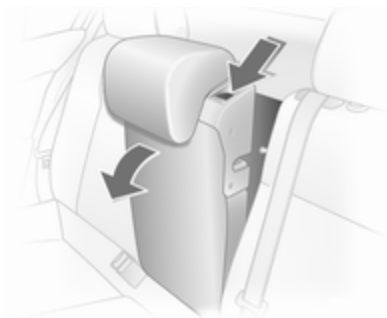

Abbassare il più possibile il poggiatesta ⇨ 49. Sganciare lo schienale utilizzando la leva e ribaltarla sulla seduta del sedile. Se la seduta del sedile è sollevata, ribaltarla in avanti fino a bloccarla.

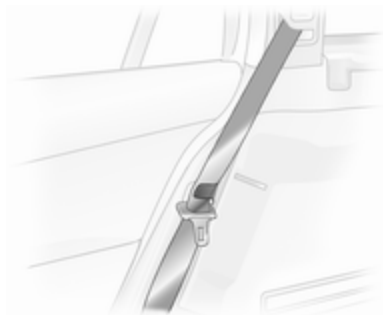

Prima di riportare lo schienale in posizione verticale assicurarsi che la cintura di sicurezza sia nelle apposite guide, per evitare danni. Premere il pulsante di rilascio e portare gli schienali del sedile posteriore in posizione verticale assicurandosi che il meccanismo di bloccaggio si inserisca udendone lo scatto.

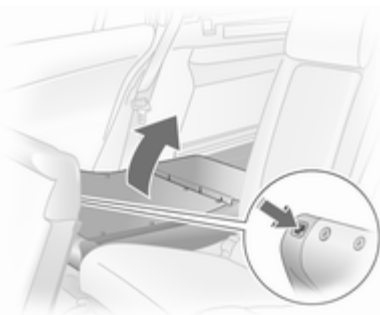

Con le sedute del sedile sollevate: inserire i poggiatesta negli schienali e regolarli ⇨ 49. Ribaltare indietro le sedute del sedile, assicurandosi che le fibbie delle cinture di sicurezza siano posizionate correttamente.

Fissare i ganci della copertura del vano di carico ai poggiatesta ⇨ 77.

La cintura di sicurezza a tre punti di ancoraggio del sedile posteriore centrale può essere tirata dall'avvolgitore solo se lo schienale è fissato correttamente.

Ampliamento del vano bagagli, TwinTop

Superficie di carico tra i sedili posteriori

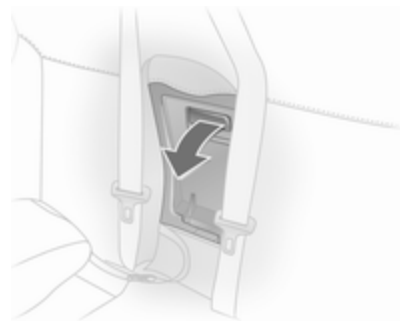

Staccare il bracciolo dalla fascia.

Il bracciolo è tenuto fermo sullo schienale dalla fascia di fissaggio. Per rimuovere completamente il bracciolo, sganciare il freno dalle fasce di fissaggio.

Tirare la maniglia e abbassare la copertura.

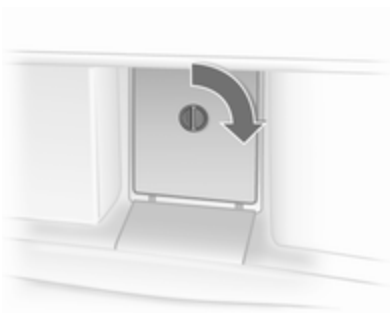

La copertura dietro al bracciolo può essere bloccata dal vano di carico:
 posizione orizzontale = bloccata
 posizione verticale = sbloccata

Riporlo nel vano di carico, Station wagon

Sul lato destro del vano di carico si trova un vano portaoggetti.

La scatola portafusibili si trova sul lato sinistro, dietro il coperchio nella pannellatura laterale del vano di carico
 ⇨ 195

Cargo box ⇨ 79.

Il kit di riparazione dei pneumatici si trova sul lato destro, dietro il coperchio ⇨ 205.

Copertura del vano di carico

Berlina 3 porte / 5 porte

Rimozione



Sganciare le fasce di fissaggio dal portellone posteriore. Tirare la copertura dalle guide laterali.

Montaggio

Inserire la copertura nelle guide laterali e tirarla verso il basso. Fissare le fasce di fissaggio al portellone posteriore.

Station wagon

Non collocare oggetti pesanti o affilati sulla copertura del vano di carico.

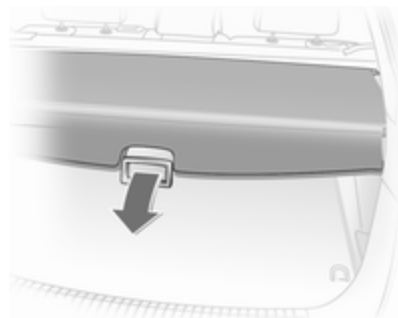

Apertura

Premere indietro la levetta situata sulla copertura del vano di carico; questa automaticamente si blocca nella posizione finale.

Chiusura

Sganciare la copertura del vano di carico dalle staffe laterali. La copertura si avvolge automaticamente.

Tirare indietro la copertura usando l'apposita maniglia e agganciarla ai fermi sui lati.

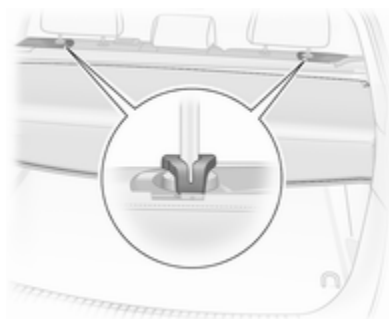

Per ricoprire lo spazio tra la copertura del vano di carico e gli schienali posteriori, vi è un rivestimento con avvolgitore. Fissare i due ganci della copertura alle aste di guida del poggiatesta. Far passare i ganci attraverso le maglie della rete di sicurezza, se montata.

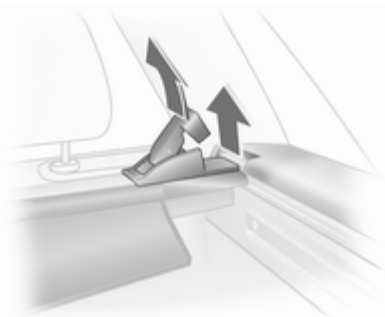
Rimozione

Aprire la copertura del vano di carico e staccare i ganci dai poggiatesta.

Tirare la leva di rilascio. Per primo, sollevare il lato destro della copertura, poi quello sinistro dalla rientranza.

Montaggio

Inserire il lato sinistro della copertura del vano di carico nella rientranza, tirare la leva di rilascio, quindi inserire il lato destro della copertura del vano di carico e bloccarla in posizione.

Attaccare i ganci sui poggiatesta.

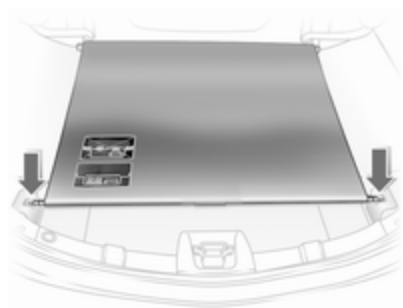
TwinTop**Apertura**

Sganciare la copertura del vano di carico dalla rientranza di sinistra e destra, questa si avvolge automaticamente.

Chiusura

Tirare indietro la copertura usando l'apposita maniglia e agganciarla ai fermi sui lati.

Non collocare oggetti sulla copertura del vano di carico.

Quando il tetto è aperto o mentre lo si apre, nessun oggetto deve essere collocato esteriormente o sopra la copertura.

Il tetto può essere azionato solo con la copertura presente nella rientranza.

Guide e ganci di carico

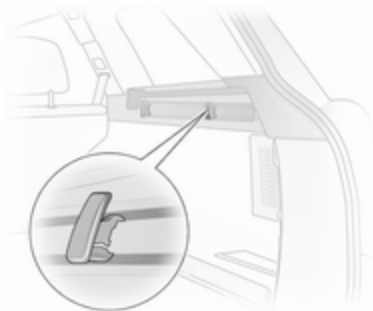

Sui modelli Station wagon installare i ganci nelle posizioni desiderate sulle guide: inserire il gancio nella scanalatura superiore della guida e premere per fissarlo in quella inferiore.

Occhielli di ancoraggio

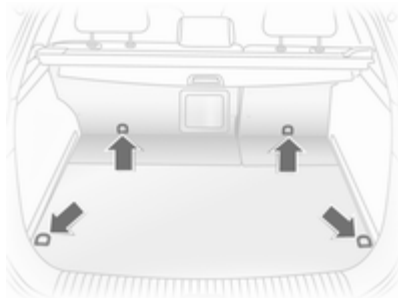

Gli occhielli di ancoraggio servono per fissare gli oggetti ed evitare che scivolino, utilizzando ad esempio delle cinghie di ancoraggio, una rete fermabagagli o una rete di sicurezza.

Sistema di gestione del carico

Il FlexOrganizer è un sistema flessibile che consente di organizzare e suddividere il vano di carico e fissare i bagagli nella Station wagon.

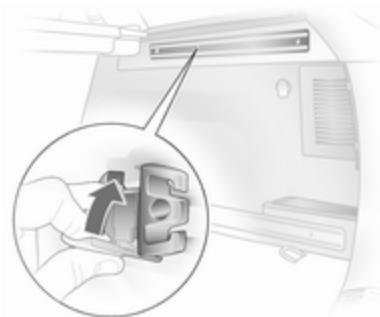

Il sistema include:

- adattatori
- rete divisoria riposizionabile
- retine portaoggetti
- ganci

I componenti si montano su due guide nei pannelli laterali per mezzo di adattatori e ganci. La rete divisoria può anche essere fissata direttamente davanti al portellone posteriore.

Rete divisoria riposizionabile

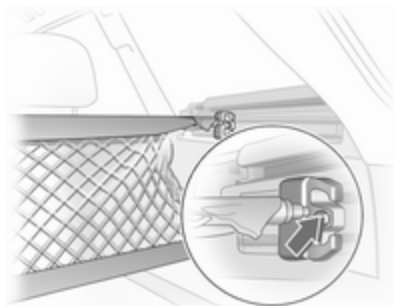

Inserire un adattatore in ciascuna guida: aprire la piastra di bloccaggio, inserire l'adattatore nelle scanalature superiore e inferiore della guida e spostare nella posizione desiderata. Ruotare verso l'alto la piastra di bloccaggio per fissare in posizione l'adattatore. Le aste della rete devono essere allungate prima di inserirle negli adattatori: estrarre tutti i terminali e ruotarli in senso orario per bloccarli in posizione.

Per installarle, comprimere leggermente le aste e inserirle nelle apposite aperture degli adattatori. L'asta più lunga va inserita nell'adattatore superiore.

Per rimuovere la rete comprimerne le aste e staccarle dagli adattatori. Aprire la piastra di bloccaggio, sganciare dalla scanalatura inferiore e quindi da quella superiore.

Ganci e retine portaoggetti

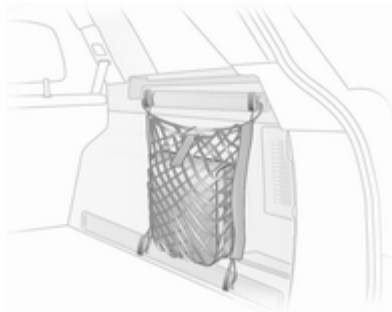

Le retine portaoggetti possono essere appese ai ganci portabagagli.

Cargo box

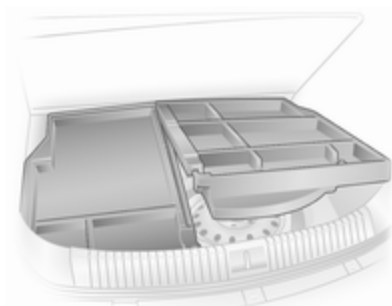

Il box pieghevole sotto la copertura del pianale è utilizzato per suddividere in scompartimenti il vano di carico.

Il cargo box può essere caricato solo quando gli schienali sono fissati in posizione verticale.

Per togliere la copertura del pianale del cargo box, rimuovere prima la metà destra poi quella sinistra. Per i modelli con dispositivo di traino, sganciare per primo il gancio di traino fissando la fascia e facendola passare nell'occhiello.

Montare in ordine inverso.

Sistema di ausilio al carico (Easy Load)

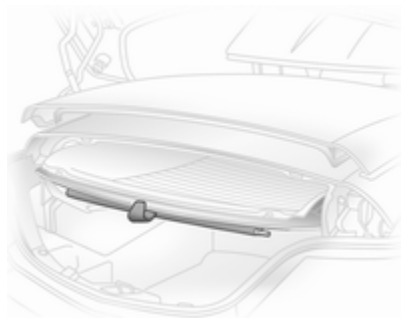

Sulla TwinTop: Il sistema Easy Load permette di caricare agevolmente i bagagli quando il tetto è aperto. Premere il pulsante del sistema Easy Load per sollevare di 25 cm il tetto ripiegato nel vano di carico. Ciò aumenta la luce di carico del vano bagagli.

- Aprire il cofano del vano di carico

- Togliere la copertura del vano di carico e fissare il telaio del lunotto con la maniglia

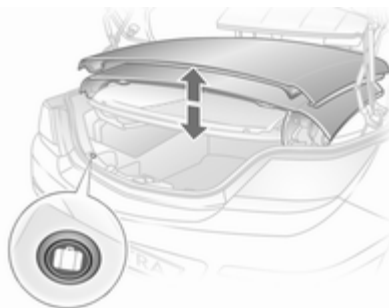

- Premere brevemente il pulsante del sistema di Easy Load: Il tetto ripiegato viene sollevato. Il tetto rimane in questa posizione terminale per circa 9 minuti

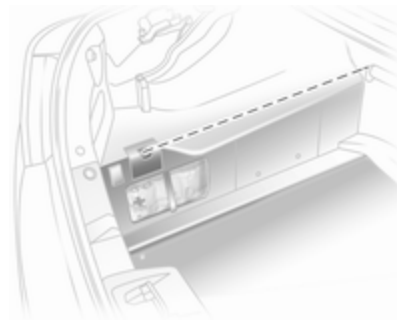

- Rispettare l'altezza di carico massima indicata
- Sollevare la copertura del vano di carico dal telaio del lunotto e fissarla in posizione nelle rientranze. La copertura del vano di carico deve essere in posizione piana; gli oggetti sottostanti non devono spingere verso l'alto
- Premere brevemente il pulsante del sistema di Easy Load: Il tetto ripiegato viene abbassato.
- Chiudere il cofano del vano di carico solo dopo l'emissione del segnale di conferma. In caso contrario il tetto potrebbe subire danni.

⚠ Avvertenza

Prestare attenzione nell'utilizzare il sistema di agevolazione del carico. Rischio di lesioni.

Accertarsi che non vi sia nulla che possa rimanere incastrato.

Accertarsi che nessuno si trovi nella zona operativa durante l'azionamento del dispositivo. Rischio di lesioni.

Ciò vale specialmente per i bambini. Informare i passeggeri di ciò che si sta facendo.

Nota

- Non collocare oggetti sopra o vicino la copertura del vano di carico
- Il tetto ripiegabile può essere abbassato solo quando la copertura è chiusa. In caso contrario, viene emesso tre volte un segnale acustico di avvertimento
- L'inclinazione del tetto può essere interrotta premendo il pulsante della funzione di Easy Load mentre

se questo viene premuto per più tempo la direzione del movimento viene invertita

- Un segnale acustico di conferma viene emesso quando il tetto ripiegato raggiunge la posizione più bassa e più alta
- Chiudere il portellone posteriore solo quando viene emesso un segnale acustico di conferma per indicare che la funzione di Easy Load è completata
- Se la funzione di Easy Load non è completata quando il cofano del vano di carico è chiuso, viene emesso un segnale acustico di avvertimento o il portellone posteriore si blocca meccanicamente ↪ 41
- Non toccare le parti in movimento
- Un minuto prima del termine del tempo di attesa previsto per la funzione di Easy Load, un segnale acustico di avvertimento viene emesso per ricordare di abbassare il tetto
- La funzione di Easy Load è attiva solo quando il veicolo è sbloccato

- Se si aziona frequentemente la funzione di Easy Load con il motore spento si scarica la batteria
- L'azionamento ripetuto dell'Easy Load può causare guasti

Rete di sicurezza

La rete di sicurezza è disponibile sul modello Station wagon e può essere installata dietro i sedili posteriori oppure, se gli schienali di questi ultimi sono ribaltati e le sedute del sedile sollevate, dietro i sedili anteriori.

Non si devono trasportare passeggeri dietro la rete di sicurezza.

Installazione

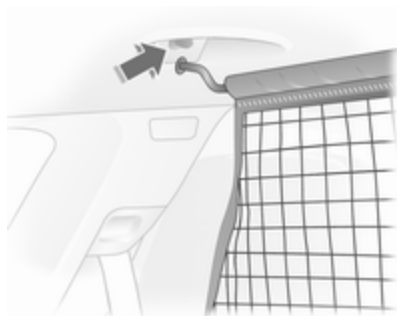

Nel telaio del tetto sono presenti due aperture per l'installazione: appendere e fissare l'asta della rete da un lato, comprimere l'asta e quindi appenderla e fissarla dall'altro lato.

Dietro i sedili posteriori

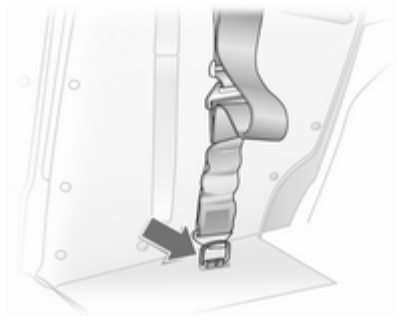

Regolare la lunghezza della fascia della rete di sicurezza fissando il gancio superiore all'occhiello della stessa e agganciandolo agli occhielli a destra e a sinistra del pianale.

Dietro i sedili anteriori

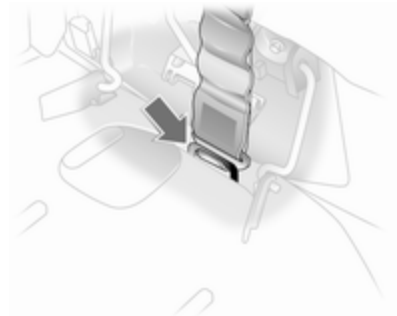

Regolare la lunghezza della fascia della rete di sicurezza fissando il gancio superiore all'occhiello della stessa e agganciandolo agli occhielli a destra e a sinistra del pianale.

Rimuovere i poggiatesta esterni posteriori e ribaltare gli schienali in avanti.

Smontaggio

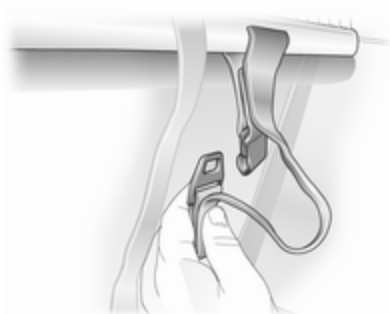

Tirare verso l'alto il regolatore di lunghezza della cinghia di tensionamento della rete e staccare la cinghia. Sganciare le aste della rete di sicurezza dalle staffe nel padiglione. Avvolgere la rete e agganciarla con una fascia.

Griglia del vano di carico

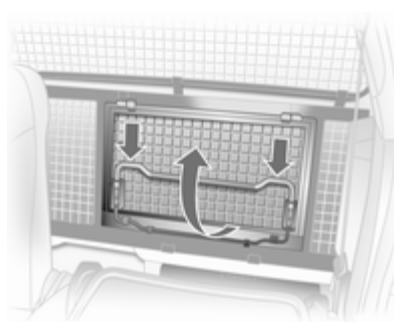

Per trasportare oggetti lunghi, si può aprire una parte della griglia del vano di carico, cioè quella situata dietro il sedile del passeggero.

Sbloccare lo schienale del sedile passeggero e ribaltarlo in avanti.

Spingere la staffa di bloccaggio verso il basso e sollevare la sezione della griglia.

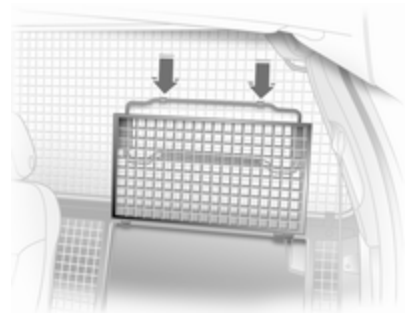

Bloccare la griglia in posizione aperta.

Per richiudere la griglia, premere la staffa di bloccaggio verso il basso, abbassare la griglia e bloccarla in posizione chiusa.

Controllare che la griglia chiusa sia bloccata saldamente in posizione.

Vassoio ripiegabile

Si trova negli schienali dei sedili anteriori.

Per aprirlo, tirare verso l'alto finché non si blocca in posizione.

Per riporlo, spingerlo verso il basso oltre al punto di resistenza.

Non sistemare oggetti pesanti sul vassoio ripiegabile.

Triangolo d'emergenza

**Berlina 3 porte / 5 porte,
TwinTop**

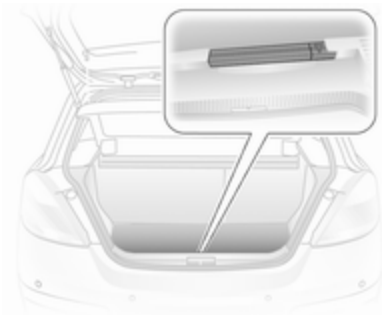

Riporre il triangolo di segnalazione nella parete del vano di carico posteriore: prima posizionare il triangolo di segnalazione nella sagomatura a sinistra e poi inserirlo nella guida a destra.

Per rimuovere il triangolo di segnalazione, sollevare verso destra ed estrarre completamente verso destra.

Per veicoli con cargo box: Sollevare il triangolo di segnalazione con la metà destra del cargo box. Estrarre il triangolo di segnalazione verso destra.

Berlina 4 porte

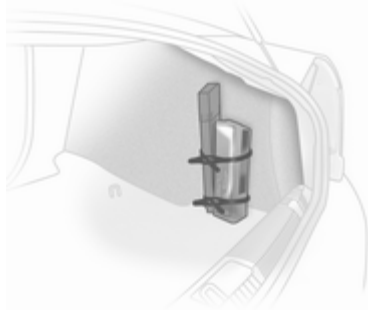

Riporre il triangolo di segnalazione e il kit di pronto soccorso nel pannello destro del vano di carico e fissarli utilizzando due fasce.

Station wagon, Furgone



Riporre il triangolo di segnalazione nell'apposito spazio nel portellone posteriore e fissarlo con le cinghie a destra e a sinistra.

Kit di pronto soccorso

Berlina 3 porte / 5 porte



Riporre l'apposito kit di pronto soccorso a destra del vano di carico e fissarlo utilizzando una fascia.

Berlina 4 porte

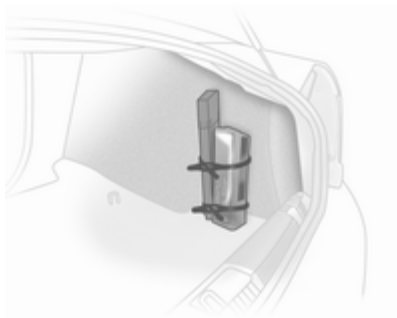

Riporre il triangolo di segnalazione e il kit di pronto soccorso nel pannello destro del vano di carico e fissarli utilizzando due fasce.

Station wagon

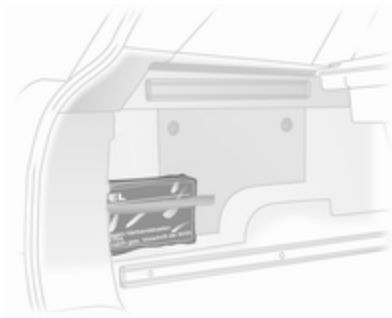

Riporre il kit di pronto soccorso a sinistra del vano di carico e fissarlo con una fascia.

Furgone



Posizionare il kit di pronto soccorso nel vano portaoggetti dietro il sedile del conducente. Per aprire la copertura, premere la linguetta di blocco.

TwinTop

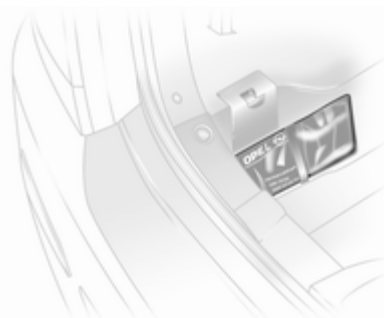

Conservare il kit di pronto soccorso nell'alloggiamento dietro la fascia sul lato sinistro del vano di carico.

Sistema portapacchi

Per motivi di sicurezza e per evitare di danneggiare il tetto, si consiglia di usare i sistemi portapacchi specifici per il veicolo in questione.

Non è consentito caricare pesi direttamente sul tetto della Astra TwinTop.

Attenersi alle istruzioni di installazione e rimuovere il portapacchi quando non viene utilizzato.

Versione senza mancorrenti sul tetto

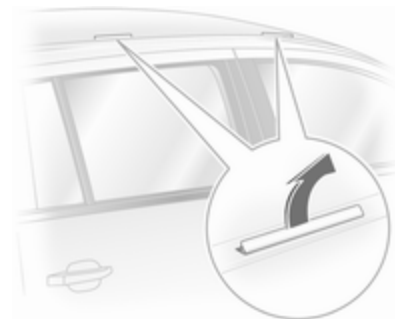

Rimuovere i coperchi dalle aperture di montaggio.

Fissare il portapacchi nei punti di fissaggio.

Versione con mancorrenti sul tetto

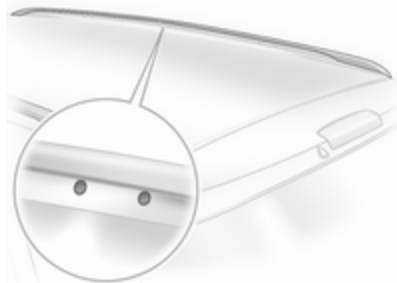

Per fissare il portapacchi, inserire i bulloni di montaggio nei fori indicati nella figura.

Informazioni sul carico

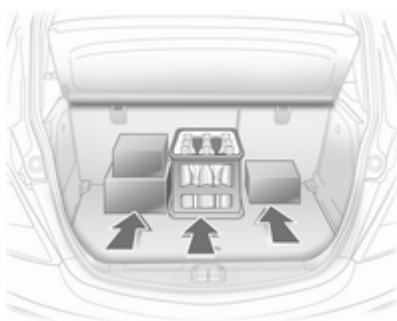

- Gli oggetti pesanti nel vano di carico devono essere posizionati contro gli schienali dei sedili. Accertare che gli schienali siano saldamente bloccati in posizione. In caso di oggetti che possono essere impilati, collocare sotto quelli più pesanti.
- Bloccare gli oggetti agganciando le cinghie di ancoraggio agli occhielli di ancoraggio ↻ 79.
- Assicurare gli oggetti liberi nel vano di carico impedendo che scivolino.

- Per trasportare oggetti nel vano bagagli, non è necessario inclinare in avanti gli schienali dei sedili posteriori.
- Evitare che il carico sporga sopra il bordo superiore degli schienali.
- Non collocare oggetti sulla copertura del vano di carico o sul quadro strumenti.
- Il carico non deve ostacolare il movimento dei pedali, del freno di stazionamento e della leva del cambio, e neppure la libertà di movimento del conducente. Non collocare oggetti nell'abitacolo senza assicurarli.
- Non viaggiare con il vano di carico aperto.
- Station wagon: inserire la rete di sicurezza quando si trasportano oggetti nel vano di carico. Copertura del vano di carico.
- Astra TwinTop: fare attenzione all'altezza massima di carico se si ha il tettuccio aperto. Non posizionare oggetti sopra o vicino la copertura

del vano di carico, su quella dei roll-bar automatici o dietro i poggiatesta posteriori.

- Il carico utile è la differenza tra la massa complessiva ammessa a pieno carico (vedere la targhetta del veicolo ⇨ 224) e la massa a vuoto secondo la normativa CE. Per calcolare la massa a vuoto secondo la normativa CE, inserire i dati del veicolo nella rispettiva Tabella delle masse all'inizio del presente manuale.

La massa a vuoto CE include il peso del conducente (68 kg), del bagaglio (7 kg) e dei fluidi (con serbatoio pieno al 90%).

Accessori e attrezzature opzionali aumentano la massa a vuoto.

- La presenza di un carico sul tetto aumenta la sensibilità del veicolo ai venti trasversali e influisce negativamente sul comportamento direzionale del veicolo, dal momento che ne sposta verso l'alto il baricentro. Distribuire il carico in modo uniforme e assicurarlo correttamente con cinghie di fissaggio. Re-

golare la pressione dei pneumatici e la velocità di marcia in base alle condizioni di carico del veicolo. Controllare e tendere frequentemente le cinghie di fissaggio.

Il carico ammesso sul tetto è di 75 kg, e di 100 kg per i veicoli Station wagon con mancorrenti sul tetto. Il carico sul tetto è il peso combinato di portapacchi e carico.

Strumenti e comandi

Comandi	90
Spie, strumenti e indicatori	96
Visualizzatori informativi	107
Messaggi del veicolo	114
Computer di bordo	117

Comandi

Regolazione del volante

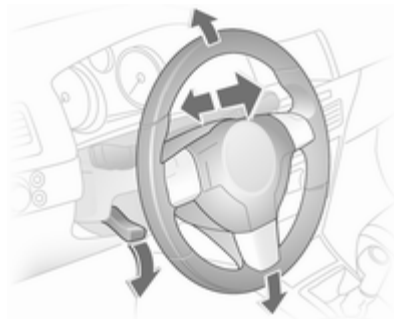

Sbloccare la leva, regolare la posizione del volante, quindi riportare la leva in posizione iniziale e accertarsi che sia completamente bloccata.

Effettuare la regolazione del volante solo a veicolo fermo e bloccasterzo disinserito.

Comandi al volante



Il sistema Infotainment e l'Info-Display possono essere controllati tramite i comandi al volante.

Per maggiori informazioni consultare il manuale del sistema Infotainment.

Avvisatore acustico



Premere .

Tergilavacristalli

Tergicristalli

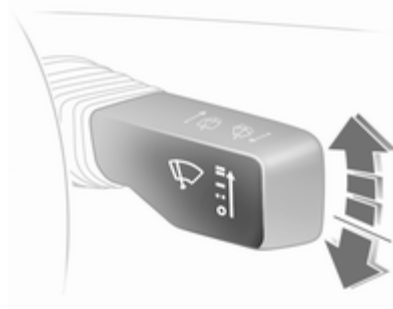

La leva torna sempre alla posizione iniziale.

≡ = veloce

— = lento

-- = intermittenza regolabile

○ = spento

Per un singolo passaggio, quando i tergicristalli non sono attivi, premere la leva verso il basso.

Selezionare in sequenza le modalità di funzionamento dei tergicristalli spingendo la leva oltre il punto di re-

sistenza e tenendola in posizione. In corrispondenza di ○ viene emesso un segnale acustico.

Non utilizzare se il parabrezza è ghiacciato.

Spegnere negli autolavaggi.

Intermittenza regolabile dei tergicristalli

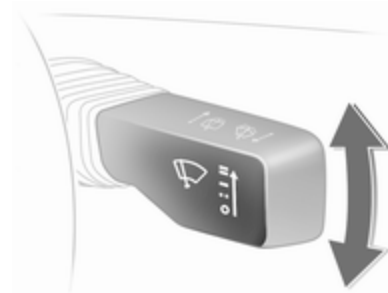

Per impostare l'intermittenza dei tergicristalli su un valore compreso tra 2 e 15 secondi: inserire l'accensione, abbassare la leva dalla posizione ○, attendere l'intervallo di tempo desiderato e sollevare la leva portandola su --.

Inserendo l'accensione e portando la leva su **--**, si imposta un intervallo di 6 secondi.

Funzionamento automatico con sensore pioggia

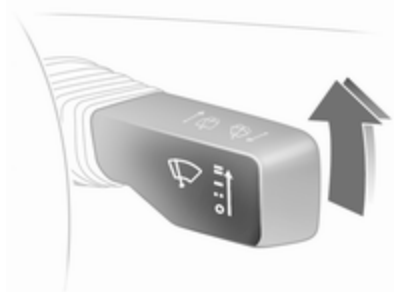

-- = Funzionamento automatico con sensore pioggia

Il sensore pioggia rileva la quantità d'acqua sul parabrezza e regola automaticamente la frequenza di funzionamento dei tergicristalli.

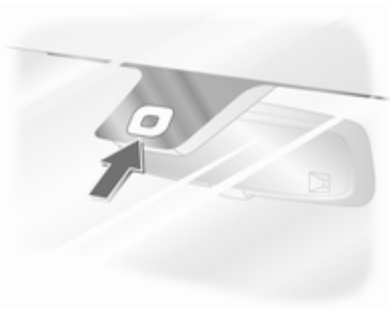

Mantenere il sensore libero da polvere, sporco e ghiaccio.

Lavacristalli

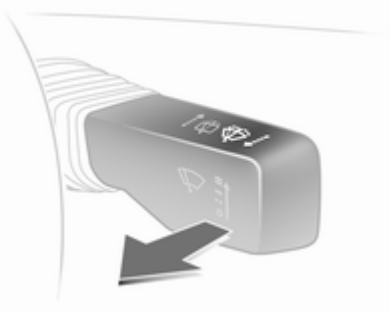

Tirare la leva. Il liquido di lavaggio viene spruzzato sul parabrezza e i tergicristalli effettuano alcuni passaggi.

Se le luci sono accese, il liquido di lavaggio viene spruzzato anche sui fari. Il sistema lavafari rimane poi inattivo per 2 minuti.

Tergilavalunotto

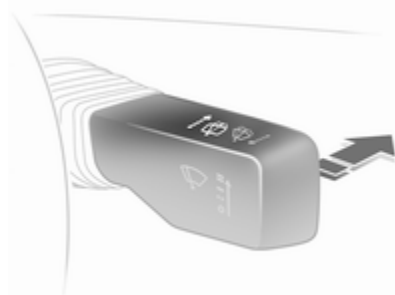

Spingere la leva in avanti. Il tergilavalunotto funziona a intermittenza. Per spegnerlo, spingere nuovamente in avanti la leva.

Per spruzzare il liquido di lavaggio sul lunotto, trattenere la leva in avanti.

Non utilizzare se il lunotto è ghiacciato.

Spegnere negli autolavaggi.

Il tergilunotto si attiva automaticamente se il tergicristalli è in funzione e viene inserita la retromarcia.

Temperatura esterna

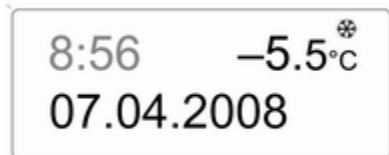

20001

Le diminuzioni di temperatura vengono indicate immediatamente, mentre gli aumenti di temperatura con un certo ritardo.

Se la temperatura esterna scende a 3 °C, il simbolo ❄ si accende nel Triple-Info-Display o nel Board-Info-Display per segnalare la possibile presenza di strade ghiacciate. Il simbolo ❄ rimane acceso finché la temperatura non raggiunge almeno i 5 °C.



20002

Nei veicoli con Graphic-Info-Display o Color-Info-Display, nel display appare anche un messaggio di avvertimento sulla possibile presenza di strade ghiacciate. Al di sotto di -5 °C non viene visualizzato alcun messaggio.

⚠ Avvertenza

Il manto stradale potrebbe essere già ghiacciato, anche se il display indica che la temperatura è di alcuni gradi superiore a 0 °C.

Orologio

L'Info-Display mostra la data e l'ora.

Board-Info-Display ⇨ 107,
Graphic-Info-Display,
Color-Info-Display ⇨ 110.

Impostazione di data e ora nel Triple-Info-Display







20003

Per impostare l'orario, tenere premuto il pulsante nel quadro strumenti per circa 2 secondi. Una breve pressione conferma il valore che sta lampeggiando. Tenere il pulsante premuto per altri 2 secondi per passare all'unità successiva e per uscire dalla modalità di impostazione.

Sincronizzazione automatica dell'ora

Il segnale RDS di gran parte dei trasmettitori VHF regola automaticamente l'ora, identificata da  nel display.

Alcuni trasmettitori potrebbero inviare un segnale orario errato. In tal caso si consiglia di disattivare la sincronizzazione automatica dell'ora.

Accedere alla modalità di impostazione e passare all'impostazione dell'anno. Tenere premuto il pulsante  per circa 3 secondi, finché il simbolo  non inizia a lampeggiare nel display e non appare la scritta "RDS TIME". La funzione si attiva (RDS TIME 1) o disattiva (RDS TIME 0) con il pulsante . Uscire dalla modalità di impostazione con il pulsante .

Prese di corrente

Alcuni veicoli hanno una presa per accessori al posto dell'accendisigari, per l'alimentazione degli accessori elettrici.

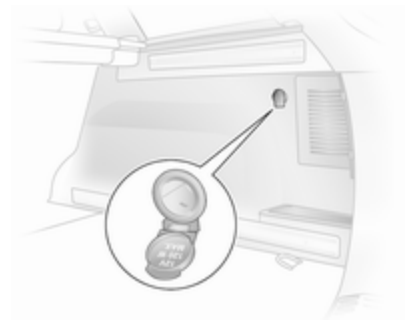

Le Station wagon hanno una presa per accessori supplementare, situata nel vano di carico.

Il collegamento di accessori elettrici a motore spento può scaricare la batteria.

Non superare il consumo massimo di 120 watt.

Gli accessori elettrici collegati alla presa devono essere conformi ai requisiti di compatibilità elettromagnetica specificati nella norma DIN VDE 40 839.

Non collegare accessori che generano corrente, come caricabatterie o batterie.

Evitare l'uso di spine non idonee per non danneggiare le prese.

Accendisigari

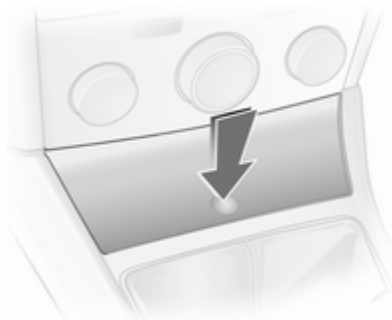

L'accendisigari è situato dietro lo sportellino del posacenere. Premere sullo sportellino del posacenere per aprirlo.

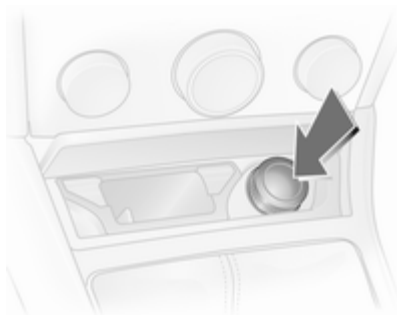

Premere il pulsante dell'accendisigari. L'accendisigari si spegne automaticamente non appena la resistenza diviene incandescente. Estrarre l'accendisigari.

Posacenere

Attenzione

Da utilizzare esclusivamente per la cenere e non per materiale infiammabile.

Posacenere anteriore



Premere sullo sportellino del posacenere per aprirlo.

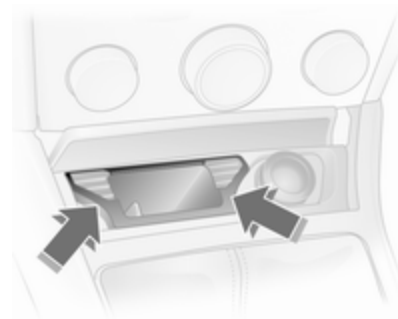

Per svuotarlo, afferrare entrambi gli inserti laterali del posacenere e sollevarlo dalla sua sede.

Posacenere posteriore

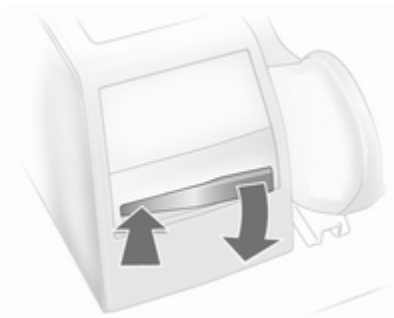

Estrarlo premendo su uno dei due lati.

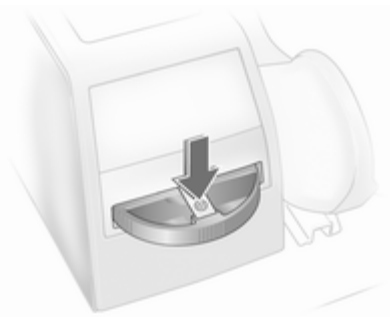

Per svuotarlo, premere la molla ed estrarre il posacenere tirandolo indietro.

Spie, strumenti e indicatori

Quadro strumenti

In alcuni modelli, inserendo l'accensione, gli indicatori degli strumenti effettuano un check di controllo, muovendosi brevemente fino all'arresto.

Tachimetro



Indica la velocità del veicolo.

Contachilometri



La riga inferiore indica il chilometraggio registrato.

Contachilometri parziale

La riga superiore riporta i chilometri percorsi dall'ultimo azzeramento.

Per azzerare, tenere premuta la manopola di azzeramento per alcuni secondi con l'accensione inserita.

Contagiri



Indica la velocità di rotazione del motore.

Viaggiare quanto più possibile al regime più basso per ogni marcia.

Attenzione

Se l'ago è nella zona rossa di pericolo, è stato superato il massimo dei giri ammesso. Pericolo per il motore.

Indicatore del livello carburante



Indica il livello del carburante nel serbatoio, a seconda della modalità di funzionamento.

Se il livello nel serbatoio è basso, si accende la spia . Se la spia lampeggia, è necessario fare rifornimento immediatamente.

Non svuotare mai completamente il serbatoio.

Poiché nel serbatoio rimane sempre una certa quantità di carburante, la quantità necessaria per riempirlo è inferiore alla capacità del serbatoio specificata.

Display di manutenzione

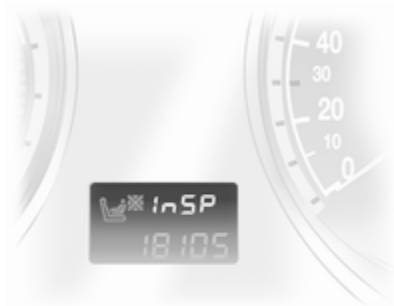

Quando giunge il momento di effettuare un intervento di manutenzione, viene visualizzato il messaggio **InSP**.
Maggiori informazioni ⇨ 219.

Spie di controllo

Le spie di controllo descritte non sono presenti in tutti i veicoli. Le descrizioni si riferiscono a veicoli provvisti di strumentazione completa. All'inserimento dell'accensione, gran parte delle spie si accendono brevemente per una prova di funzionalità.

I colori delle spie significano:

- Rosso = Pericolo, segnalazione importante
- Giallo = Avvertenza, informazioni, guasto
- Verde = Conferma di attivazione
- Blu = Conferma di attivazione



Indicatori di direzione

Il simbolo  si accende o lampeggia in verde.

Acceso

La spia si accende brevemente all'accensione delle luci di parcheggio.

Lampeggia

La spia lampeggia quando si attivano gli indicatori di direzione o i segnalatori di emergenza.

Lampeggio veloce: guasto della lampadina di un indicatore di direzione o del relativo fusibile, guasto della lampadina di un indicatore di direzione del rimorchio.

Sostituzione delle lampadine ⇨ 176.

Fusibili ⇨ 191.

Indicatori di direzione ⇨ 126.

Segnalazione di cintura di sicurezza non allacciata

Il simbolo  si accende o lampeggia in rosso.

Acceso

Dopo l'inserimento dell'accensione, finché la cintura di sicurezza non viene allacciata.

Lampeggia

Dopo la partenza, finché la cintura di sicurezza non viene allacciata.

Allacciare la cintura di sicurezza ⇨ 57.

Airbag, pretensionatori delle cinture di sicurezza e roll-bar

Il simbolo  si accende in rosso.

All'inserimento dell'accensione, la spia si accende per circa 4 secondi. Se non si accende, non si spegne dopo 4 secondi o si accende durante la marcia, si è verificato un guasto nei pretensionatori delle cinture di sicurezza, negli airbag, nei roll-bar automatici o nel sistema di rilevamento sedile occupato. Il sistema potrebbe non attivarsi in caso di incidente.

L'attivazione dei pretensionatori delle cinture di sicurezza, degli airbag o dei roll-bar automatici viene indicato dall'accensione della spia  a luce fissa.

Avvertenza

Rivolgersi immediatamente ad un'officina per eliminare il guasto.

Sistema airbag, pretensionatori delle cinture di sicurezza ⇨ 59, ⇨ 55.

Riconoscimento di sedile occupato

Il simbolo  si accende o lampeggia in giallo.

Acceso

Se il veicolo è provvisto del sistema di rilevamento sedile occupato, il simbolo  si accende per circa 4 secondi all'inserimento dell'accensione.

Se viene rilevato un sistema di sicurezza per bambini con transponder, il simbolo  rimane acceso. Solo in questo caso è possibile utilizzare un sistema di sicurezza per bambini con transponder sul sedile del passeggero anteriore, in quanto i sistemi airbag del passeggero anteriore sono disattivati ⇨ 62.

Pericolo

Se è montato un sistema di sicurezza per bambini e la spia non è accesa durante la marcia, significa che gli airbag anteriore e laterale del sedile passeggero anteriore non sono disattivati.

Lampeggia

Guasto del sistema o sistema di sicurezza per bambini con transponder difettoso o non installato correttamente ⇨ 62.

Pericolo

Il lampeggio della spia durante la marcia indica un guasto. Rivolgersi immediatamente ad un'officina per eliminare la causa del guasto.

Sistema di sicurezza per bambini con transponder ⇨ 69.

Alternatore

Il simbolo  si accende in rosso.

Si accende all'inserimento dell'accensione e si spegne poco dopo l'avvio del motore.

Acceso con il motore in funzione

Arrestare il veicolo e spegnere il motore. La batteria non viene ricaricata e il raffreddamento del motore potrebbe interrompersi. Nei motori diesel potrebbe venire interrotta l'alimentazione al servofreno. Rivolgersi ad un'officina.

Spia MIL

Il simbolo  si accende o lampeggia in giallo.

Si accende all'inserimento dell'accensione e si spegne poco dopo l'avvio del motore.

Acceso con il motore in funzione

Guasto nel sistema di controllo delle emissioni. Potrebbero essere stati superati i limiti di emissioni consentiti. Rivolgersi immediatamente ad un'officina.

Lampeggia con il motore in funzione

Guasto che potrebbe comportare il danneggiamento del convertitore catalitico. Accelerare con più moderazione finché la spia non smette di lampeggiare. Rivolgersi immediatamente ad un'officina.

Cercare subito assistenza

Il simbolo  si accende o lampeggia in giallo.

Acceso con il motore in funzione

Guasto nel sistema elettronico del motore o del cambio ⇨ 150, ⇨ 155.
Il sistema elettronico passa a un programma di funzionamento d'emergenza. Il consumo di carburante può aumentare e la guidabilità del veicolo può risultare compromessa.

Se il guasto persiste dopo aver riavviato il veicolo, rivolgersi ad un'officina.

Acceso insieme a InSP4 nel display di manutenzione

Rivolgersi ad un'officina per scaricare il filtro del carburante diesel ⇨ 115.

Lampeggia con l'accensione inserita

Guasto dell'immobilizzatore. Non è possibile avviare il motore ⇨ 33.
Disinserire l'accensione e ripetere il tentativo di avviamento.

Se la spia continua a lampeggiare, provare ad avviare il motore con la chiave di riserva e rivolgersi ad un'officina.

Impianto freni e frizione

Il simbolo (C) si accende o lampeggia in rosso.

Acceso

Si accende dopo l'inserimento dell'accensione se viene azionato il freno di stazionamento ⇨ 157.

Si accende al rilascio del freno di stazionamento se il livello del fluido dei freni e della frizione è insufficiente ⇨ 174.

⚠ Avvertenza

Arrestare il veicolo e non proseguire il viaggio. Rivolgersi ad un'officina.

Lampeggia

Nei veicoli con cambio manuale automatizzato, lampeggia per alcuni secondi al disinserimento dell'accensione se il freno di stazionamento non viene azionato.

Nei veicoli con cambio manuale automatizzato, lampeggia all'apertura della portiera del conducente se non è innestata alcuna marcia e il freno di stazionamento non è azionato.

Sistema di antibloccaggio (ABS)

Il simbolo (ABS) si accende in rosso.

Si accende per alcuni secondi dopo l'inserimento dell'accensione. Quando la spia si spegne, il sistema è pronto per il funzionamento.

Se la spia non si spegne dopo alcuni secondi o se si accende durante la marcia, è presente un guasto dell'ABS. L'impianto frenante rimane operativo, ma senza la regolazione ABS.

Sistema di antibloccaggio ⇨ 157.

Modalità Sport

Il simbolo (S) si accende in giallo.

Il simbolo si accende quando è attiva la modalità Sport ⇨ 149, ⇨ 154.

Modalità Winter

Il simbolo ❄️ si accende in giallo.

Il simbolo si accende quando è attiva la modalità Winter ⇨ 149, ⇨ 154.

Sensori di parcheggio ad ultrasuoni

Il simbolo P🔊 si accende o lampeggia in giallo.

Accesso

Guasto del sistema. Rivolgersi ad un'officina per eliminare la causa del guasto.

Lampeggia

Guasto causato da sensori sporchi oppure coperti da neve o ghiaccio. oppure

interferenza da parte di altre sorgenti di ultrasuoni esterne. Una volta eliminata la fonte dell'interferenza, il sistema torna a funzionare normalmente.

Sensori di parcheggio ad ultrasuoni ⇨ 161.

Programma elettronico di stabilità

Il simbolo 🌀 lampeggia o si accende in giallo.

Si accende per alcuni secondi all'inserimento dell'accensione.

Lampeggia durante la marcia

Il sistema funziona regolarmente. La potenza sviluppata dal motore potrebbe risultare ridotta e il veicolo potrebbe venire leggermente frenato in modo automatico ⇨ 158.

Accesso durante la marcia

Il sistema è disattivato oppure è presente un guasto. È possibile continuare il viaggio, tuttavia, a seconda delle condizioni del manto stradale, la stabilità di guida potrebbe risultare compromessa.

Rivolgersi ad un'officina per eliminare la causa del guasto.

ESP®Plus ⇨ 158.

Temperatura del liquido di raffreddamento del motore

Il simbolo 🌡️ si accende in rosso.

Accesso con il motore in funzione

Arrestare il veicolo e spegnere il motore.

Attenzione
La temperatura del liquido di raffreddamento è troppo alta.

Controllare immediatamente il livello del liquido di raffreddamento ⇨ 173.

Se il livello del liquido è sufficiente, rivolgersi ad un'officina.

Preriscaldamento e filtro antiparticolato

Il simbolo 🌡️ si accende o lampeggia in giallo.

Acceso

Preriscaldamento attivato. Si attiva solamente quando la temperatura esterna è bassa.

Lampeggia

In veicoli provvisti di filtro antiparticolato.

La spia  lampeggia se il filtro richiede di essere pulito ma le situazioni precedenti del traffico non hanno consentito il completamento della pulizia automatica. Proseguire il viaggio mantenendo, se possibile, il regime del motore al di sopra dei 2000 giri/min.

La spia  si spegne al completamento della funzione autopulente.

Filtro antiparticolato ⇨ 145.

Sistema di rilevamento perdita pressione pneumatici (Deflation

Detection System) e di monitoraggio della pressione dei pneumatici

Il simbolo  si accende o lampeggia in rosso o in giallo.

Spia accesa rossa

Perdita di pressione dei pneumatici. Arrestare immediatamente il veicolo e controllare la pressione dei pneumatici. La massima velocità a cui si può procedere con i pneumatici Run Flat è di 80 km/h ⇨ 200.

Spia accesa gialla

Guasto del sistema oppure è montato un pneumatico privo di sensore di pressione (come ad esempio la ruota di scorta). Rivolgersi ad un'officina.

Lampeggia

Lampeggia tre volte ad indicare l'inizializzazione del sistema.

Sistema di rilevamento perdita pressione pneumatici (Deflation Detection System) ⇨ 203, sistema di monitoraggio della pressione dei pneumatici ⇨ 202.

Sistema di guida interattiva (IDS), taratura continua degli ammortizzatori (CDC), modalità Sport

Il simbolo IDS+ si accende in giallo.

Si accende all'inserimento dell'accensione e si spegne poco dopo l'avvio del motore. Se si accende durante la marcia, indica un guasto del sistema. Rivolgersi ad un'officina per eliminare la causa del guasto.

IDS^{Plus} ⇨ 158, CDC ⇨ 159, modalità Sport ⇨ 159.

Pressione dell'olio motore

Il simbolo  si accende in rosso.

Si accende all'inserimento dell'accensione e si spegne poco dopo l'avvio del motore.

Acceso con il motore in funzione

Attenzione

La lubrificazione del motore potrebbe interrompersi, provocando danni al motore e/o il bloccaggio delle ruote motrici.

1. Premere il pedale della frizione.
2. Mettere in folle, portando la leva del cambio in posizione **N**.
3. Togliersi dalla strada senza ostacolare il traffico.
4. Disinserire l'accensione.

⚠ Avvertenza

A motore spento è necessaria una forza considerevolmente maggiore per frenare e sterzare.

Non estrarre la chiave di accensione fino all'arresto completo del veicolo, altrimenti il bloccasterzo potrebbe inserirsi all'improvviso.

Controllare il livello dell'olio prima di rivolgersi a un'officina ⇨ 172.

Livello olio motore basso

Il simbolo  si accende in giallo.

Il livello dell'olio motore viene controllato automaticamente.

Acceso con il motore in funzione

Basso livello dell'olio motore. Controllare il livello dell'olio motore e rabboccare se necessario ⇨ 172.

Riserva carburante

Il simbolo  si accende o lampeggia in giallo.

Acceso

Il livello del carburante nel serbatoio è troppo basso.

Lampeggia

Carburante consumato. Effettuare immediatamente il rifornimento. Non svuotare mai completamente il serbatoio.

Convertitore catalitico ⇨ 146.

Spurgo del sistema di alimentazione del carburante ⇨ 175.

Sistema Open&Start

Il simbolo  si accende o lampeggia in giallo.

Lampeggia

La chiave elettronica non si trova più entro il raggio d'azione dell'abitacolo. Non è possibile avviare il motore. Tenere premuto più a lungo il pulsante **Start/Stop** per disinserire l'accensione,

oppure

guasto della chiave elettronica.

È possibile solo il funzionamento di emergenza.

Acceso

Guasto del sistema. Provare a usare la chiave di riserva, il telecomando o l'intervento di emergenza. Tenere premuto più a lungo il pulsante **Start/Stop** per disinserire l'accensione, Rivolgersi ad un'officina.

oppure

è ancora inserito il bloccasterzo. Ruotare leggermente il volante e premere il pulsante **Start/Stop**.

Sistema Open&Start ⇨ 22.

Azionare il freno a pedale

Il simbolo  si accende in giallo.

I motori con cambio manuale automatizzato possono essere avviati solo con il freno a pedale azionato. Se il freno a pedale non è azionato, la spia si accende ⇨ 152.

Luci esterne

Il simbolo  si accende in verde.

Si accende quando le luci esterne sono accese ⇨ 123.

Abbaglianti

Il simbolo  si accende in blu.

Si accende quando i fari abbaglianti sono accesi o vengono usati come avvisatore ottico ⇨ 124.

Fari autoadattativi

Il simbolo  si accende o lampeggia in giallo.

Acceso

Guasto del sistema.

In caso di guasto del dispositivo di orientamento dei fari per l'illuminazione in curva, si disattiva il relativo anabbagliante e si attiva il fendinebbia.

Rivolgersi ad un'officina.

Lampeggia

Guasto del sistema. Rivolgersi immediatamente a un'officina.

La spia  lampeggia per circa 4 secondi all'inserimento dell'accensione per segnalare che il sistema è stato commutato ⇨ 124.

Fari autoadattativi (AFL) ⇨ 125.

Fendinebbia

Il simbolo  si accende in verde.

Si accende quando i fendinebbia anteriori sono accesi ⇨ 126.

Retronebbia

Il simbolo  si accende in giallo.

Si accende quando il retronebbia è acceso ⇨ 126.

Controllo automatico della velocità di crociera

Il simbolo  si accende in verde.

Si accende quando il sistema è attivo ⇨ 160.

Portiera aperta

Il simbolo  si accende in rosso.

Si accende quando è aperta una portiera o il portellone posteriore.

Visualizzatori informativi

Visualizzatore a triplice funzione

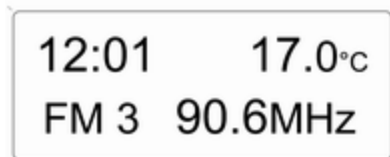

20004

Visualizza l'ora, la temperatura e la data o informazioni relative al sistema Infotainment, quando questo è acceso.

Ad accensione disinserita, è possibile visualizzare l'ora, la data e la temperatura esterna premendo brevemente uno dei due pulsanti sotto il display.

Visualizzatore Info

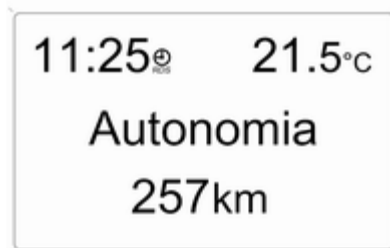

20005

Visualizza l'ora, la data e la temperatura esterna oppure informazioni relative al sistema Infotainment.

Selezione delle funzioni

Il display informativo di bordo consente l'accesso alle funzioni e impostazioni del sistema Infotainment.

A tale scopo si utilizzano i menu e i pulsanti del sistema Infotainment.

Se non viene eseguita alcuna operazione per 5 secondi, si esce automaticamente dai menu.

Selezione tramite i pulsanti del sistema Infotainment

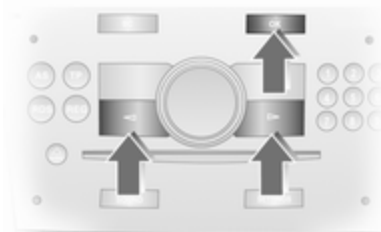

Nel menu **Impostazioni**, usare il pulsante OK per richiamare la funzione desiderata. Usare i pulsanti a freccia per modificare le impostazioni.

Nel menu **BC**, usare il pulsante OK per richiamare la funzione desiderata. Usare il pulsante OK per azionare il cronometro o per riavviare la misurazione e il calcolo.

Selezione con la rotella di regolazione sinistra sul volante



Premere la rotella di regolazione per aprire il menu **BC**. Nel menu **BC** premere il pulsante per azionare il cronometro o per riavviare la misurazione e il calcolo.

Girare la rotella di regolazione per richiamare la funzione desiderata.

Impostazioni del sistema

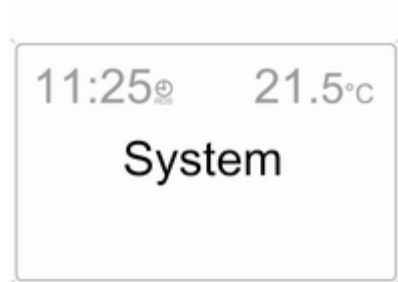

20006

Premere il pulsante **Settings** del sistema Infotainment. Si apre la voce di menu **Audio**.

Richiamare **System** con il pulsante freccia a sinistra ed effettuare la selezione con il pulsante OK.

Sincronizzazione automatica dell'ora

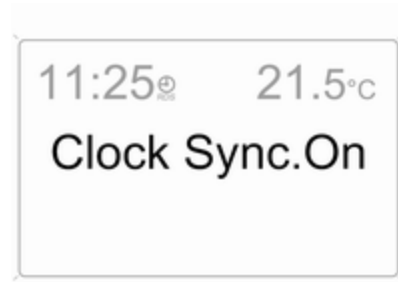

20007

Il segnale RDS di gran parte dei trasmettitori VHF regola automaticamente l'ora. Questa è indicata da  nel display.

Alcuni trasmettitori potrebbero inviare un segnale orario errato. In tal caso si consiglia di disattivare la sincronizzazione automatica dell'ora.

Disattivare (**Clock Sync.Off**) o attivare (**Clock Sync.On**) la sincronizzazione automatica dell'ora con i pulsanti a freccia.

Impostazione di data e ora

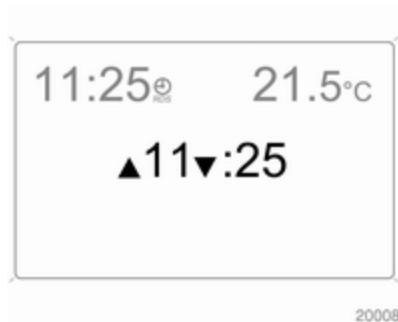

Il valore selezionato per la modifica è indicato da frecce. Usare i pulsanti a freccia per effettuare le impostazioni desiderate.

Logica di accensione

Consultare il manuale del sistema Infotainment.

Scelta della lingua

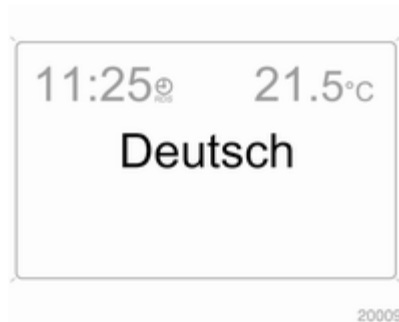

Per alcune funzioni è possibile selezionare la lingua del display. Selezionare la lingua desiderata con i pulsanti a freccia.

Impostazione delle unità di misura

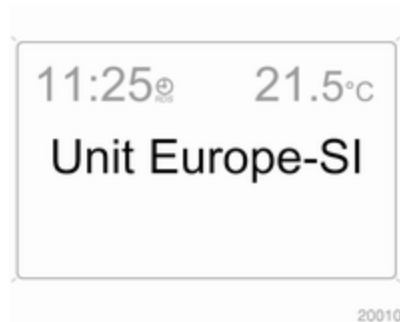

Selezionare l'unità di misura desiderata con i pulsanti a freccia.

Visualizzatore Grafico Info, Visualizzatore a colori Info



20025

Visualizza l'ora, la data e la temperatura esterna, oppure informazioni relative al sistema Infotainment (quando è acceso) e al sistema di climatizzazione elettronico.

Il Color-Info-Display mostra le informazioni a colori.

Il tipo di informazioni visualizzate e le modalità di visualizzazione dipendono dall'equipaggiamento del veicolo e dalle impostazioni effettuate.

Selezione delle funzioni

Il display consente l'accesso alle funzioni e impostazioni del sistema Infotainment e del sistema di climatizzazione elettronico.

Le selezioni vengono effettuate tramite i menu e i pulsanti, il comando multifunzione del sistema Infotainment o la rotella di regolazione sinistra del volante.

Selezione con i pulsanti del sistema Infotainment

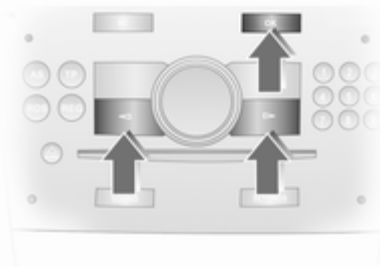

Selezionare le voci di menu tramite i menu e i pulsanti del sistema Infotainment. Il pulsante OK consente di selezionare la voce evidenziata o di confermare un comando.

Per uscire da un menu, premere il pulsante freccia a destra o sinistra finché non appare **Invio** o **Main**, quindi selezionare.

Selezione con il comando multifunzione



Ruotare il comando multifunzione per evidenziare le voci di menu o i comandi e per selezionare le funzioni.

Premere il comando multifunzione per selezionare la voce evidenziata o per confermare un comando.

Per uscire da un menu, ruotare il comando multifunzione finché non appare **Invio** o **Main**, quindi selezionare.

Selezione con la rotella di regolazione sinistra del volante



Ruotare per selezionare una voce di menu.

Premere la rotella di regolazione per selezionare la voce evidenziata o per confermare un comando.

Funzioni

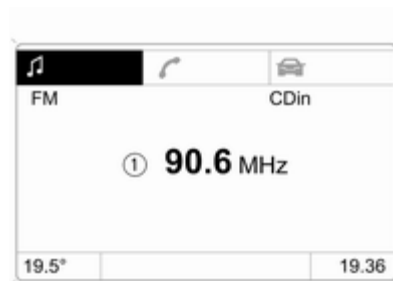

Vi è una pagina principale (Main) per ciascuna funzione, selezionabile nel bordo superiore del display (non con il sistema Infotainment CD 30 o il Mobile Phone Portal):

- audio,
- navigazione,
- telefono,
- computer di bordo.

Impostazioni del sistema

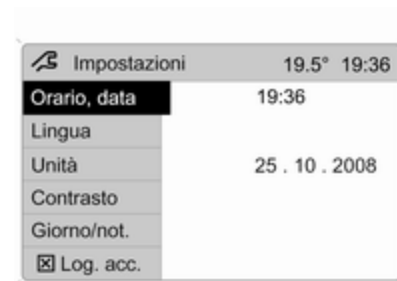

20013

Premere il pulsante **Main** del sistema Infotainment.

Premere il pulsante **Settings** del sistema Infotainment. Con il sistema Infotainment CD 30, non è possibile selezionare alcun menu.

Impostazione di data e ora

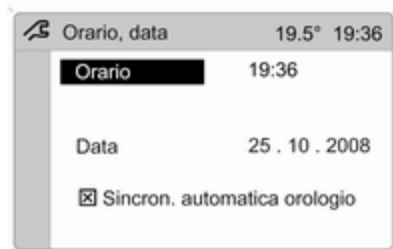

20014

Selezionare la voce di menu **Orario, data**, dal menu **Impostazioni**.

Selezionare le voci di menu desiderate ed effettuare le impostazioni.

Sincronizzazione automatica dell'ora

Il segnale RDS di gran parte dei trasmettitori VHF regola automaticamente l'ora.

Alcuni trasmettitori potrebbero inviare un segnale orario errato. In tal caso si consiglia di disattivare la sincronizzazione automatica dell'ora.

Nei sistemi Infotainment con funzionalità di navigazione, l'ora e la data vengono sincronizzate al ricevimento di un segnale satellitare GPS.

La funzione si attiva selezionando la casella davanti a **Sincron. automatica orologio** nel menu **Orario, data**.

Sceita della lingua



20015

Per alcune funzioni è possibile selezionare la lingua del display.

Selezionare la voce di menu **Lingua**, dal menu **Impostazioni**.

Selezionare la lingua desiderata.



20016

La voce di menu selezionata è indicata dal simbolo ►.

Nei sistemi con annunci vocali, quando viene cambiata la lingua del display, il sistema chiede se si desidera cambiare anche la lingua degli annunci vocali. Consultare il manuale del sistema Infotainment.

Impostazione delle unità di misura



20017

Selezionare la voce di menu **Unità**, dal menu **Impostazioni**.

Selezionare l'unità desiderata.

Le voci di menu selezionate sono indicate dal simbolo ●.

Visualizzatore Grafico Info (Graphic-Info-Display)

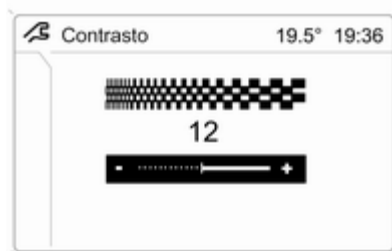

20018

Selezionare la voce di menu **Contrasto**, dal menu **Impostazioni**.

Confermare l'impostazione richiesta.

Impostazione della modalità del display

La luminosità del display dipende dal livello di illuminazione della vettura. Ulteriori impostazioni possono essere effettuate come segue:

Selezionare la voce di menu **Giorno/not.**, dal menu **Impostazioni**.

Automatico: i colori vengono adattati alle luci esterne.

Sempre design diurno testo nero o colorato su sfondo chiaro.

Sempre design notturno testo bianco o colorato su sfondo scuro.

La voce di menu selezionata è indicata dal simbolo ●.

Logica di accensione

Consultare il manuale del sistema Infotainment.

Messaggi del veicolo

I messaggi vengono visualizzati dal display del quadro strumenti o emessi come avvisi e segnali acustici. I messaggi del Check Control vengono mostrati sull'Info-Display. Alcuni appaiono in forma abbreviata. Confermare i messaggi di segnalazione con la manopola multifunzione ⇨ 107, ⇨ 110.

Segnali acustici

All'avvio del motore o durante la guida

- Se la chiave elettronica non è presente o non viene riconosciuta.
- Se la cintura di sicurezza non è allacciata.
- Se alla partenza del veicolo vi è una portiera o il portellone posteriore aperto.
- Se viene superata una certa velocità con il freno di stazionamento azionato.

- Se viene superata la velocità programmata in fabbrica.
- Se il veicolo ha il cambio manuale automatizzato e la portiera del conducente viene aperta quando il motore è in funzione, una marcia è innestata e il pedale del freno non è premuto.

Quando il veicolo è parcheggiato, all'apertura della portiera del conducente

- Quando la chiave è nell'interruttore di accensione.
- Se le luci esterne sono accese.
- Con il sistema Open&Start e il cambio automatico, se la leva del cambio non è in posizione **P**.
- Con il cambio manuale automatizzato, se allo spegnimento del motore non viene azionato il freno di stazionamento e non è innestata alcuna marcia.

Durante la manovra del tettuccio ripiegabile

- Segnale acustico continuo fino al completamento dell'apertura o della chiusura del tettuccio ripiegabile.
- Segnale acustico continuo fino al completamento del sollevamento o abbassamento del tettuccio ripiegato, con la funzione Easy Load.
- Segnale acustico se il portellone non è chiuso durante l'azionamento del tetto.
- Segnale acustico se il portellone non è completamente aperto durante la funzione Easy Load.
- Segnale acustico durante l'azionamento del tetto se il veicolo supera la velocità di 30 km/h.
- Segnale acustico quando il veicolo supera i 30 km/h se il tetto non è completamente aperto o chiuso.
- Triplice segnale acustico durante la manovra del tetto o l'uso del sistema Easy Load se la copertura del vano di carico non è agganciata in posizione.

- Triplice segnale acustico durante la manovra del tetto se la temperatura esterna è inferiore a $-20\text{ }^{\circ}\text{C}$, la tensione della batteria è troppo bassa o il sistema è sovraccarico.
- Segnale acustico continuo durante la manovra del tetto se i roll-bar sono stati azionati.
- Segnale acustico continuo un minuto prima del termine dei 9 minuti di stand-by con il tetto in posizione intermedia o il sollevamento del tetto ripiegato tramite il sistema Easy Load.
- Segnale acustico continuo durante la chiusura del portellone, se il processo di abbassamento del tetto ripiegato, tramite il sistema Easy Load, non è stato completato o è rimasto interrotto.

Batteria scarica

La batteria del telecomando o della chiave elettronica è scarica. Nei veicoli senza Check control, nel display del quadro strumenti viene visualizzato il messaggio **InSP3**. Sostituire la batteria ↷ 21, ↷ 22.

Interruttore delle luci freni

La luce dei freni non si accende durante le frenate. Rivolgersi immediatamente ad un'officina per eliminare il guasto.

Livello del liquido di raffreddamento del motore



20019

Basso livello del liquido nel sistema di raffreddamento del motore. Controllare immediatamente il liquido di raffreddamento ↷ 173.

Spurgare il Filtro Carburante Diesel

Se nel filtro diesel è presente acqua, nel quadro strumenti viene visualizzato il messaggio **InSP4**. Rivolgersi ad un'officina.

Illuminazione

Vengono monitorate le più importanti lampadine dell'illuminazione esterna, compresi i relativi cavi e fusibili. In modalità rimorchio vengono monitorate anche le luci del rimorchio. I rimorchi con luci LED devono avere un adattatore che consenta il monitoraggio delle luci come con le lampadine tradizionali.



Il guasto delle luci viene indicato nel display informativo oppure nel display del quadro strumenti viene visualizzato il messaggio **InSP2**.

Impianto di allarme antifurto

Guasto dell'impianto di allarme antifurto. Rivolgersi ad un'officina per eliminare la causa del guasto.

Pressione dei pneumatici



Nei veicoli con sistema di monitoraggio della pressione dei pneumatici, se viene rilevata una bassa pressione nei pneumatici, il display indica il pneumatico da controllare.

Ridurre la velocità e controllare la pressione dei pneumatici alla prima occasione. Sistema di monitoraggio della pressione dei pneumatici ⇨ 202. Controllo della pressione dei pneumatici ⇨ 201, ⇨ 252.



Se viene rilevata una perdita di pressione importante, appare un messaggio che indica il pneumatico in questione.

Togliersi dalla strada appena possibile senza mettere in pericolo gli altri veicoli. Arrestare il veicolo e controllare i pneumatici. Montare la ruota di scorta ⇨ 208. Se si utilizzano pneumatici Run Flat, la massima velocità

consentita è di 80 km/h. Informazioni
⇨ 200. Sistema di monitoraggio della
pressione dei pneumatici ⇨ 202.

Livello liquido di lavaggio

Basso livello del liquido di lavaggio.
Rabboccare il liquido di lavaggio
⇨ 174.

Computer di bordo

Computer di bordo nel Visualizzatore Info

Per accedere ai dati premere il pulsante **BC** del sistema Infotainment oppure la rotella di regolazione sinistra del volante.

Il display visualizza alcune informazioni in forma abbreviata.

Una volta selezionata una funzione audio, viene anche visualizzata la riga inferiore della funzione del computer di bordo.

Consumo istantaneo

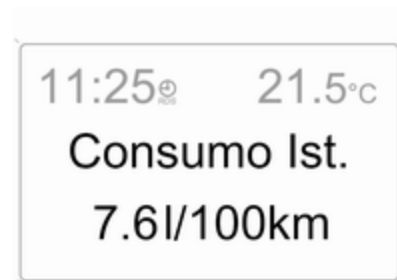

20023

Visualizza il consumo istantaneo di carburante. A bassa velocità visualizza il consumo orario di carburante.

Consumo medio

Visualizza il consumo medio di carburante. La misurazione può essere azzerata in qualsiasi momento.

Consumo totale

Visualizza la quantità di carburante consumata. La misurazione può essere azzerata in qualsiasi momento.

Velocità media

Visualizza la velocità media. La misurazione può essere azzerata in qualsiasi momento.

Le soste effettuate con disinserimento dell'accensione nel corso di un viaggio non vengono incluse nei calcoli.

Distanza

Visualizza la distanza percorsa. La misurazione può essere azzerata in qualsiasi momento.

Autonomia



20005

L'autonomia viene calcolata in base al livello corrente di carburante nel serbatoio e al consumo corrente. Il display visualizza valori medi.

Dopo un certo tempo dal rifornimento, l'autonomia viene aggiornata automaticamente.

Quando il livello di carburante nel serbatoio è basso, il display visualizza il messaggio **Autonomia**.

Quando il serbatoio del carburante è quasi vuoto, il display visualizza il messaggio **Rifornimento!**.

Cronometro

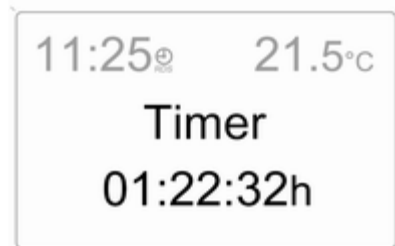

20024

Selezionare la funzione. Premere il pulsante **OK** o la rotella di regolazione sinistra del volante per avviare o arrestare il cronometro.

Riavvio del computer di bordo

È possibile riavviare le seguenti misurazioni o calcoli del computer di bordo:

- consumo medio,
- consumo totale,
- velocità media,
- distanza,
- cronometro.

Selezionare l'informazione del computer di bordo desiderata ⇨ 107. Per riavviare, premere il pulsante **OK** o la rotella di regolazione sinistra del volante per circa 2 secondi.

Computer di bordo del Visualizzatore Grafico Info e del Visualizzatore a Colori Info

La pagina principale del computer di bordo fornisce informazioni sull'autonomia, sul consumo corrente di carburante e sul consumo medio di **BC 1**.

Per visualizzare altri dati del computer di bordo, premere il pulsante **BC** del sistema Infotainment, selezionare il menu del computer di bordo dal display oppure premere la rotella di regolazione sinistra del volante.

Selezionare **BC 1** o **BC 2** dal menu del computer di bordo.

Autonomia



L'autonomia viene calcolata in base al livello corrente di carburante nel serbatoio e al consumo corrente. Il display visualizza valori medi.

Dopo un certo tempo dal rifornimento, l'autonomia viene aggiornata automaticamente.



Quando il livello di carburante nel serbatoio è basso, il display visualizza il messaggio **Autonomia**.

Quando il serbatoio del carburante è quasi vuoto, il display visualizza il messaggio **Fare rifornimento!**

Il sistema di navigazione aiuta a individuare la più vicina stazione di rifornimento. Vedere il manuale di Infotainment per ulteriori informazioni.

Consumo istantaneo

Visualizza il consumo istantaneo di carburante. A bassa velocità visualizza il consumo orario di carburante.



20027

Distanza

Visualizza la distanza percorsa. La misurazione può essere azzerata in qualsiasi momento.

Velocità media

Visualizza la velocità media. La misurazione può essere azzerata in qualsiasi momento.

Le soste effettuate con disinserimento dell'accensione nel corso di un viaggio non vengono incluse nei calcoli.

Consumo totale

Visualizza la quantità di carburante consumata. La misurazione può essere azzerata in qualsiasi momento.

Consumo medio

Visualizza il consumo medio di carburante. La misurazione può essere azzerata in qualsiasi momento.

Riavvio del computer di bordo

È possibile riavviare le seguenti misurazioni o calcoli del computer di bordo:

- distanza,
- velocità media,
- consumo totale,
- consumo medio.

Selezionare **BC 1** o **BC 2** dal menu **Computer di bordo**.



20028

Le informazioni dei due computer di bordo possono essere azzerate separatamente, consentendo di confrontare i dati di periodi di tempo diversi.

Selezionare l'informazione del computer di bordo desiderata e confermare.



20029

Per azzerare tutte le informazioni di un computer di bordo, selezionare la voce di menu **Tutti i valori**.

Cronometro



Selezionare la voce di menu **Timer**, dal menu **Computer di bordo**.

Per avviare, selezionare la voce di menu **Start**. Per arrestare, selezionare la voce di menu **Stop**.

Per azzerare, selezionare la voce di menu **Reset**.

Nel menu **Opzioni** è possibile selezionare l'informazione del cronometro desiderata:

Durata tragitto senza fermate

Viene registrato il tempo di guida del veicolo. Il tempo di sosta non viene incluso.

Durata tragitto con fermate

Viene registrato il tempo di guida del veicolo. Il tempo di sosta con l'accensione disinserita viene incluso.

Durata tragitto

Misurazione del tempo dall'attivazione manuale con **Start** alla disattivazione manuale con **Reset**.

Pressione dei pneumatici

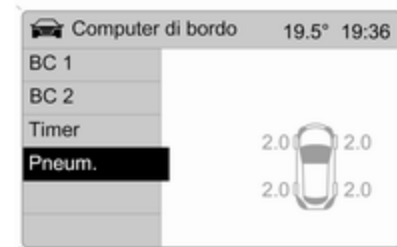

20031

Selezionare il menu **Pneum.** dal menu **Computer di bordo**.

Viene visualizzata la pressione corrente di ciascun pneumatico.

Maggiori informazioni ⇨ 202.

illuminazione

Luci esterne 123
 Luci interne 127
 Caratteristiche
 dell'illuminazione 129

Luci esterne Interruttore dei fari

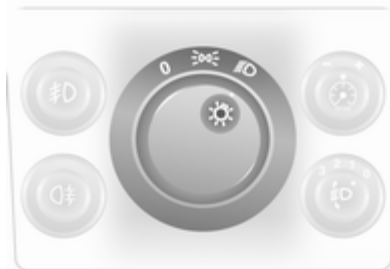

Ruotare l'interruttore dei fari:

- 0** = Spento
- P** = Luci di posizione
- F** = Fari

Spia **P** ⇨ 106.

Disinserendo l'accensione con i fari accesi, rimangono accese solo le luci di posizione.

Controllo automatico delle luci



Interruttore dei fari su **AUTO**: con il motore in funzione, i fari si accendono quando la luce esterna è scarsa.

Per motivi di sicurezza, l'interruttore dei fari dovrebbe sempre rimanere in posizione **AUTO**.

Portare l'interruttore in posizione **F** in caso di scarsa visibilità per la presenza di nebbia o foschia.

Abbaglianti

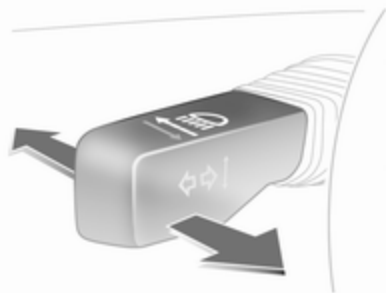

Per passare dagli anabbaglianti agli abbaglianti, spingere la leva.

Per passare agli anabbaglianti, premere nuovamente la leva o tirarla.

Avvisatore ottico

Per usare gli abbaglianti come avvisatore ottico, tirare la leva.

Regolazione profondità luci

Regolazione manuale della profondità delle luci



Per adattare la profondità delle luci al carico del veicolo ed evitare l'abbagliamento: premere la manopola per sbloccarla, quindi ruotarla nella posizione desiderata.

Veicoli senza sistema di livellamento automatico

- 0 = sedili anteriori occupati
- 1 = tutti i sedili occupati

- 2 = tutti i sedili occupati e vano bagagli carico
- 3 = sedile conducente occupato e vano di carico riempito

Veicoli con sistema di livellamento automatico

- 0 = sedili anteriori occupati
- 1 = tutti i sedili occupati
- 1 = tutti i sedili occupati e vano bagagli carico
- 2 = sedile conducente occupato e vano di carico riempito

Regolazione profondità luci automatica

La profondità delle luci viene regolata automaticamente in base al carico del veicolo.

Uso dei fari all'estero

Il fascio di luce asimmetrico dei fari aumenta la visibilità illuminando un tratto di strada più ampio sul lato passeggero.

Se il veicolo viene utilizzato in Paesi con guida sul lato opposto, regolare i fari per evitare l'abbagliamento.

Veicoli con fari alogeni

Per la regolazione dei fari rivolgersi ad un'officina.

Veicoli con fari autoadattativi

Per regolare la direzione del fascio di luce dei fari:

1. Tirare la leva e trattenerla.
2. Inserire l'accensione.
3. Dopo circa 3 secondi viene emesso un segnale acustico.

Spia  ⇨ 106.

Luci diurne

Con l'accensione inserita e l'interruttore dei fari in posizione **O** o **AUTO**, si accendono le luci di posizione.

Quando il motore è in funzione, si accendono i fari.

Nei veicoli senza il controllo automatico delle luci, per accendere l'illuminazione del quadro strumenti quando è buio, è necessario attivare .

Le luci diurne si spengono al disinserimento dell'accensione.

Fari autoadattativi

I fari autoadattativi bi-xeno migliorano l'illuminazione in curva e aumentano la profondità delle luci.

Illuminazione in curva

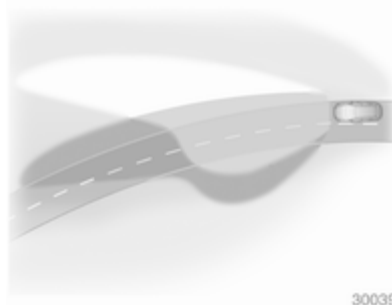

I fasci di luce vengono ruotati automaticamente in funzione della posizione del volante e della velocità del veicolo.

Illuminazione in autostrada

Procedendo in modo rettilineo e a velocità più elevate, i fasci di luce vengono leggermente sollevati, aumentando così la profondità delle luci.

Spia  ⇨ 106.

Segnalatori di emergenza



Inserimento con il pulsante .

I segnalatori di emergenza si inseriscono automaticamente in caso di attivazione degli airbag.

Indicatori di direzione

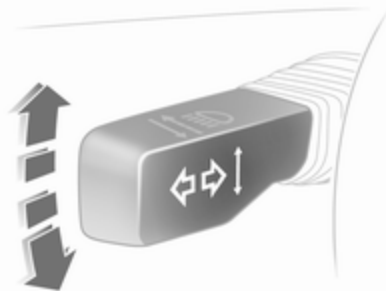

- Leva verso l'alto = Indicatore destro
 Leva verso il basso = Indicatore sinistro

La leva torna sempre alla posizione iniziale.

Spingendo la leva oltre il punto di resistenza, l'indicatore rimane acceso. Quando il volante torna indietro, l'indicatore viene disattivato automaticamente.

Per emettere solo tre lampeggi, ad esempio per segnalare un cambio di corsia, spingere la leva fino al punto di resistenza e rilasciarla.

Per prolungare la durata del lampeggio, spingere la leva fino al punto di resistenza e trattenerla.

Per disattivare manualmente l'indicatore, muovere leggermente la leva.

Fendinebbia



È possibile accendere i fendinebbia solo se l'accensione è inserita e i fari o le luci di posizione sono accesi.

Inserimento con il pulsante D .

Retronebbia

È possibile accendere il retronebbia solo se l'accensione è inserita e i fari o le luci di posizione (insieme ai fendinebbia) sono accesi.

Inserimento con il pulsante Q .

Il retronebbia viene disattivato durante le operazioni di rimorchio.

Luci di parcheggio

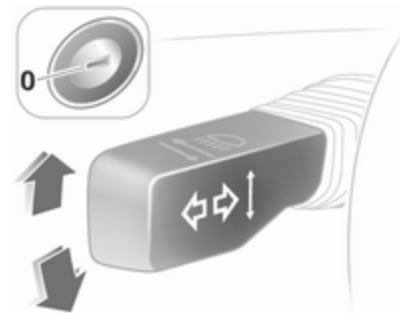

Quando si parcheggia, è possibile accendere la luce di parcheggio su un solo lato del veicolo:

1. Portare l'interruttore dei fari su **O** o **AUTO**.
2. Accensione disinserita.
3. Portare la leva degli indicatori di direzione del tutto verso l'alto (luce di parcheggio di destra) o verso il basso (luce di parcheggio di sinistra).

L'azione è confermata da un segnale acustico e dalla spia dell'indicatore di direzione.

Per spegnere, inserire l'accensione o spostare la leva degli indicatori di direzione nel senso opposto.

Luci di retromarcia

Le luci di retromarcia si accendono quando, con l'accensione inserita, si innesta la retromarcia.

Coprifari appannati

Il lato interno dei coprifari si può appannare rapidamente in condizioni di clima umido e freddo, forte pioggia o dopo il lavaggio. L'appannamento sparisce rapidamente da solo, ma può essere agevolato accendendo i fari.

Luci interne

Controllo delle luci del quadro strumenti



La luminosità può essere regolata quando sono accese le luci esterne: premere la manopola ☀ per sbloccarla, quindi ruotarla e trattenerla finché non si ottiene il livello di luminosità desiderato.

Luci interne

Entrando e uscendo dal veicolo, le luci di cortesia anteriori e centrali si accendono automaticamente e si spengono dopo un certo tempo.

Luce di cortesia anteriore

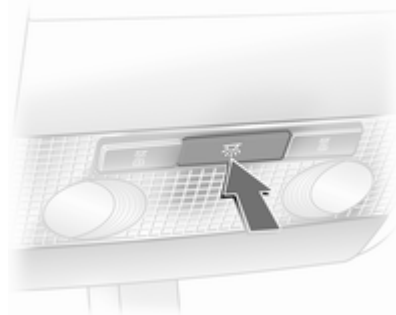

Inserimento con il pulsante .

Luci di cortesia e luci di lettura posteriori



Inserimento con interruttore.

1 = acceso
0 = spento
centro = automatico

Luci di lettura

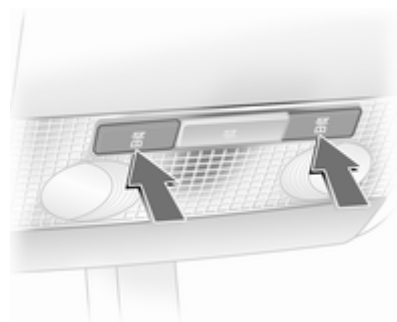

Inserimento con  pulsante o interruttore.

1 = acceso
0 = spento
centro = automatico

Luci delle alette parasole

Si accendono all'apertura dei coprispecchietti.

Caratteristiche dell'illuminazione

Illuminazione della consolle centrale

Faretto alloggiato nel corpo dello specchietto retrovisore interno. Illuminazione della consolle centrale a regolazione automatica in funzione della luce esterna.

Illuminazione all'entrata

Dopo aver sbloccato il veicolo, l'illuminazione del quadro strumenti e le luci della targa si accendono per alcuni secondi.

Partenza ⇨ 17.

Luci in uscita

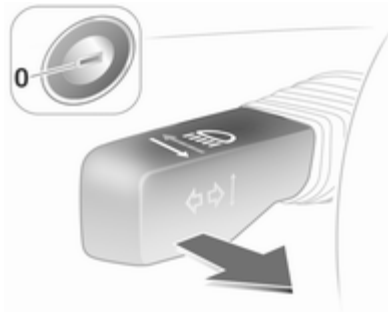

I fari e le luci di retromarcia si accendono per circa 30 secondi dopo l'attivazione del sistema e la chiusura della portiera del conducente.

Attivazione

1. Disinserire l'accensione.
2. Rimuovere la chiave d'accensione.
3. Aprire la portiera del conducente.

4. Tirare la leva degli indicatori di direzione.
5. Chiudere la portiera del conducente.

Se la portiera del conducente non viene chiusa, le luci si spengono dopo circa due minuti.

Le luci si spengono immediatamente se si tira la leva degli indicatori di direzione mentre la portiera del conducente è aperta.

Dispositivo salvacarica della batteria

Per evitare che la batteria si scarichi, tutte le luci interne si spengono automaticamente dopo circa 10 minuti dal disinserimento dell'accensione.

Sistema Infotainment

Introduzione	130
Radio	130
Lettori audio	131
Infotainment sedili posteriori	131
Telefono	132

Introduzione

Funzionamento

Il funzionamento del sistema Infotainment è descritto nel relativo manuale.

Radio

Ricezione radio

La ricezione dei programmi radio può essere disturbata da scariche statiche, interferenze, distorsioni dovute a

- variazioni di distanza dal trasmettitore,
- interferenze dovute alle onde radio riflesse e
- oscuramenti.

Lettori audio

Dispositivi ausiliari

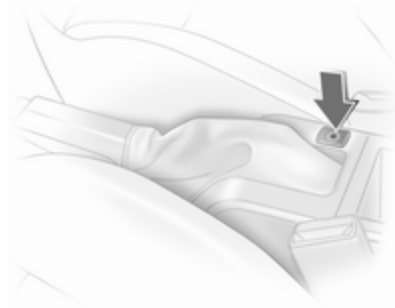

All'ingresso AUX si possono collegare sorgenti audio esterne, quali un lettore di CD portatile, usando uno spinotto jack da 3,5 mm.

Mantenere sempre pulito e asciutto l'ingresso AUX.

Infotainment sedili posteriori

Impianto audio dei sedili posteriori



Il sistema Twin Audio consente di scegliere tra la sorgente audio riprodotta dal sistema Infotainment o una sorgente audio diversa. È tuttavia possibile controllare solo una sorgente audio che non sia correntemente attiva nel sistema Infotainment.

Sono presenti due connessioni per auricolari con controllo del volume indipendente.

Telefono

Telefoni cellulari e apparecchiature radio CB

Istruzioni per l'installazione e indicazioni per l'uso

Per l'installazione e l'uso di un telefono cellulare si devono osservare le istruzioni di installazione specifiche del veicolo e le indicazioni fornite dal produttore del telefono cellulare e del dispositivo vivavoce. In caso contrario si può invalidare l'omologazione del veicolo (direttiva EU 95/54/CE).

Consigli per un funzionamento senza problemi:

- far installare l'antenna esterna a norma per ottenere la massima copertura possibile,
- potenza di trasmissione massima 10 Watt,
- installazione del telefono in un punto adatto, vedere la nota al riguardo ⇨ 59.

Richiedere assistenza per identificare le posizioni di montaggio predeterminate per l'antenna esterna o i supporti di altri dispositivi; informarsi inoltre sulle modalità di utilizzo di dispositivi con una potenza di trasmissione superiore a 10 Watt.

L'uso di un dispositivo vivavoce senza antenna esterna e che utilizza gli standard di telefonia mobile GSM 900/1800/1900 e UMTS è consentito solo se la potenza di trasmissione massima del telefono cellulare non supera i 2 Watt per il GSM 900, o 1 Watt per gli altri tipi.

Per motivi di sicurezza, non utilizzare il telefono mentre si guida. Anche se si usa un kit vivavoce, conversare al telefono può essere fonte di distrazione.

Avvertenza

Le apparecchiature radio e i telefoni cellulari non conformi con gli standard di telefonia mobile sopra elencati si devono utilizzare solamente con un'antenna posta al di fuori del veicolo.

Attenzione

Quando utilizzati all'interno del veicolo senza un'antenna esterna, i telefoni mobili e gli impianti radio possono provocare guasti nell'elettronica del veicolo, a meno che non vengano rispettate le normative sopra descritte.

Climatizzatore

Sistemi di climatizzazione	133
Bocchette di ventilazione	140
Manutenzione	141

Sistemi di climatizzazione





Sistema di riscaldamento e ventilazione



Comandi per:

- Distribuzione dell'aria
 - Temperatura
 - Velocità della ventola
- Lunotto termico  ⇨ 38.

Distribuzione dell'aria

-  = altezza testa e vano piedi
-  = altezza testa
-  = parabrezza e finestrini anteriori
-  = parabrezza, finestrini anteriori e vano piedi
-  = vano piedi

Sono possibili anche regolazioni intermedie.

Temperatura



- rosso = caldo
- blu = freddo

Il riscaldamento entra in piena efficienza solo quando il motore raggiunge la temperatura di esercizio.

Velocità della ventola

Regolare il flusso dell'aria della ventola selezionando la velocità desiderata.

Sbrinamento e disappannamento dei cristalli

- Portare il comando di distribuzione dell'aria su .
- Impostare il comando della temperatura al livello più caldo.
- Regolare la velocità della ventola al livello massimo.
- Inserire il lunotto termico .
- Aprire opportunamente le bocchette laterali dell'aria e orientarle verso i finestrini delle portiere.
- Per riscaldare allo stesso tempo anche il vano piedi, portare il comando di distribuzione dell'aria su .

Sistema di climatizzazione



Oltre al sistema di riscaldamento e di ventilazione, il climatizzatore dispone delle seguenti funzioni:

-  = Raffreddamento
-  = Ricircolo dell'aria

Raffreddamento

Controllabile con il pulsante , è operativo solo quando il motore e la ventola sono in funzione.

Il climatizzatore raffredda e deumidifica (asciuga) non appena la temperatura esterna è leggermente al di sopra del punto di congelamento. Ciò

può provocare la formazione di condensa, con conseguente caduta di gocce da sotto il veicolo.

Se raffreddamento o deumidificazione non servono, spegnere il sistema di raffreddamento per risparmiare carburante.

Sistema di ricircolo dell'aria

Inserimento con il pulsante .

Avvertenza

In modalità di ricircolo, lo scambio d'aria con l'esterno risulta ridotto. Utilizzando tale modalità senza allo stesso tempo raffreddare l'aria, l'umidità nell'abitacolo aumenta, facendo appannare i finestrini. Inoltre la qualità dell'aria nell'abitacolo si deteriora, e potrebbe provocare sonnolenza agli occupanti.

Distribuzione dell'aria su . Ricircolo dell'aria disattivato.

Raffreddamento massimo

Aprire brevemente i finestrini, in modo da disperdere rapidamente l'aria calda.

- Raffreddamento ☀ acceso.
- Sistema di ricircolo dell'aria ↻ acceso.
- Portare il comando di distribuzione dell'aria su ➔.
- Impostare il comando della temperatura al livello più freddo.
- Regolare la velocità della ventola al livello massimo.
- Aprire tutte le bocchette dell'aria.

Sbrinamento e disappannamento dei cristalli

- Raffreddamento ☀ acceso.
- Portare il comando di distribuzione dell'aria su ↻.
- Impostare il comando della temperatura al livello più caldo.
- Regolare la velocità della ventola al livello massimo.
- Inserire il lunotto termico ☒.

- Aprire opportunamente le bocchette laterali dell'aria e orientarle verso i finestrini delle portiere.
- Per riscaldare allo stesso tempo anche il vano piedi, portare il comando di distribuzione dell'aria su ↻.

Sistema di climatizzazione automatico



Comandi per:

- Distribuzione dell'aria
- Temperatura
- Velocità della ventola

- ☀ = Raffreddamento
- ↻ = Ricircolo dell'aria
- ☒ = Sbrinamento e disappannamento

Lunotto termico ☒ ➔ 38.

Viene automaticamente selezionata la temperatura preimpostata. In modalità automatica, la velocità della ventola regola automaticamente il flusso dell'aria.

Modalità automatica

Impostazioni di base per il massimo comfort:

- Portare il comando della ventola su A.
- Portare il comando della distribuzione dell'aria sull'impostazione desiderata.
- Preimpostare la temperatura al livello desiderato.
- Raffreddamento ☀ acceso.
- Aprire tutte le bocchette dell'aria.

Distribuzione dell'aria

 = altezza testa e vano piedi

 = altezza testa

 = parabrezza e finestrini anteriori

 = parabrezza, finestrini anteriori e vano piedi

 = vano piedi

Sono possibili anche regolazioni intermedie.

Preselezione della temperatura

Portare il comando della temperatura alla posizione desiderata. Sono possibili anche regolazioni intermedie.

Per garantire il massimo comfort nell'abitacolo, regolare la temperatura con incrementi ridotti.

Nelle posizioni estreme non vi è alcuna regolazione della temperatura. Il climatizzatore funziona al massimo del raffreddamento o al massimo del riscaldamento.

Il riscaldamento entra in piena efficienza solo quando il motore raggiunge la temperatura di esercizio.

Velocità della ventola

In modalità automatica **A**, la velocità della ventola regola automaticamente il flusso dell'aria. Se necessario, è possibile regolare il flusso d'aria manualmente.

Raffreddamento

Controllabile con il pulsante , è operativo solo quando il motore e la ventola sono in funzione.

Il climatizzatore raffredda e deumidifica (asciuga) quando la temperatura esterna è superiore a un dato livello. Ciò può provocare la formazione di condensa, con conseguente caduta di gocce da sotto il veicolo.

Se raffreddamento o deumidificazione non servono, spegnere il sistema di raffreddamento per risparmiare carburante.

Sistema di ricircolo dell'aria



La modalità di ricircolo è controllabile con il pulsante .

Avvertenza

In modalità di ricircolo, lo scambio d'aria con l'esterno risulta ridotto. Utilizzando tale modalità senza allo stesso tempo raffreddare l'aria, l'umidità nell'abitacolo aumenta, facendo appannare i finestrini. Inoltre la qualità dell'aria nell'abitacolo si deteriora, e potrebbe provocare sonnolenza agli occupanti.

Raffreddamento massimo



Aprire brevemente i finestrini, in modo da disperdere rapidamente l'aria calda.

- Raffreddamento  acceso.
- Portare il comando di distribuzione dell'aria su .
- Impostare il comando della temperatura al valore desiderato.
- Portare il comando della ventola su **A**.
- Aprire tutte le bocchette dell'aria.

La climatizzazione automatica raffredda l'abitacolo alla temperatura specificata con la massima potenza di raffreddamento.

Regolando la temperatura al valore più basso, il sistema funziona continuamente al massimo del raffreddamento. Quando il climatizzatore è in funzione, il sistema passa automaticamente alla modalità di ricircolo.

Sbrinamento e disappannamento dei cristalli



- Raffreddamento  acceso.
- Premere il pulsante : in posizione **A**, la ventola passa automaticamente alla velocità massima e la distribuzione dell'aria viene diretta verso il parabrezza.
- Impostare il comando della temperatura al livello più caldo.
- Inserire il lunotto termico .

Sistema di climatizzazione elettronico



Comandi per:

- Temperatura
- Distribuzione dell'aria e selezione menu.
- Velocità della ventola

AUTO = Modalità automatica
 = Ricircolo dell'aria
 = Sbrinamento e disappannamento

Lunotto termico  ⇨ 38.

Viene automaticamente selezionata la temperatura preimpostata. In modalità automatica, la velocità della ventola e la distribuzione dell'aria regolano automaticamente il flusso dell'aria.

Il sistema può essere regolato manualmente mediante i comandi di distribuzione dell'aria e del flusso d'aria.

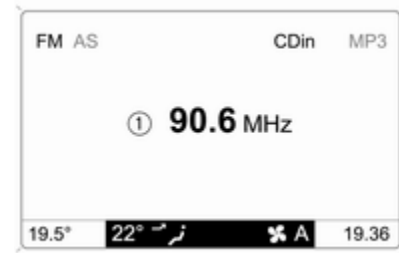

20032

I dati sono visualizzati nell'Info-Display. Le modifiche delle impostazioni vengono visualizzate brevemente nell'Info-Display, sovrapponendosi al menu correntemente visualizzato.

Il sistema di climatizzazione elettronico è pienamente operativo solo quando il motore è in funzione.

Per garantire il corretto funzionamento, non coprire il sensore sul quadro strumenti.

Modalità automatica

Impostazioni di base per il massimo comfort:

- Premere il pulsante **AUTO**.
- Aprire tutte le bocchette dell'aria.
- **Climatizzatore** acceso.
- Impostare la temperatura desiderata.

Preselezione della temperatura

Le temperature possono essere impostate al valore desiderato.

Per garantire il massimo comfort nell'abitacolo, regolare la temperatura con incrementi ridotti.

Selezionando la temperatura minima, il display visualizza **Lo** e il sistema di climatizzazione elettronico funziona al massimo del raffreddamento.

Selezionando la temperatura massima, il display visualizza **Hi** e il sistema di climatizzazione elettronico funziona al massimo del riscaldamento.

Velocità della ventola

Nel display, la velocità selezionata per la ventola è indicata da **✱** e da un numero.

Spegnendo la ventola, si disattiva anche il climatizzatore.

Per tornare alla modalità automatica: Premere il pulsante **AUTO**.

Sbrinamento e disappannamento dei cristalli

Premere il pulsante . Nel display appare .

La temperatura e la distribuzione dell'aria vengono impostate automaticamente e la ventola funziona ad alta velocità.

Per tornare alla modalità automatica: premere il pulsante  o **AUTO**.

Inserire il lunotto termico .

Impostazioni manuali nel menu di climatizzazione

Le impostazioni del sistema di climatizzazione possono essere modificate tramite il comando centrale, i pulsanti e i menu visualizzati nel display.

Per visualizzare il menu, premere il comando centrale. Nel display appare il menu **Clima**.

Ruotare il comando centrale per evidenziare le singole voci di menu e premerlo per selezionarle.

Per uscire da un menu, ruotare il comando centrale finché non appare **Invio** o **Main**, quindi selezionare.

Distribuzione dell'aria

Ruotare il comando centrale. Appare il menu **Distribuz. Aria**, che visualizza le impostazioni di distribuzione dell'aria disponibili:

- Alto = parabrezza e finestrini anteriori
- Centro = occupanti del veicolo
- Basso = vano piedi

Il menu **Distribuz. Aria** può essere richiamato anche dal menu **Clima**.

Per tornare alla distribuzione dell'aria automatica: disattivare la relativa impostazione o premere il pulsante **AUTO**.

Raffreddamento

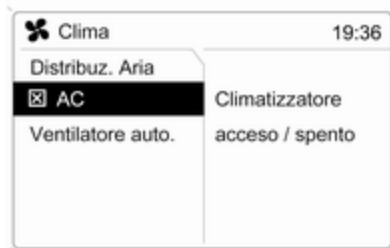

20310

Nel menu **Clima**, selezionare la voce di menu **AC** ed attivare o disattivare il raffreddamento.

Il climatizzatore raffredda e deumidifica (asciuga) quando la temperatura esterna è superiore a un dato livello. Ciò può provocare la formazione di condensa, con conseguente caduta di gocce da sotto il veicolo.

Se raffreddamento o deumidificazione non servono, spegnere il sistema di raffreddamento per risparmiare carburante. Nel display appare **Eco**.

Regolazione della ventola in modalità automatica

In modalità automatica è possibile modificare la regolazione della ventola.

Selezionare la voce di menu **Ventilatore auto.** dal menu **Clima**, quindi selezionare la regolazione della ventola desiderata.

Ricircolo dell'aria manuale

La modalità manuale di ricircolo dell'aria è controllabile con il pulsante .

Avvertenza

In modalità di ricircolo, lo scambio d'aria con l'esterno risulta ridotto. Utilizzando tale modalità senza allo stesso tempo raffreddare l'aria, l'umidità nell'abitacolo aumenta, facendo appannare i finestrini. Inoltre la qualità dell'aria nell'abitacolo si deteriora, e potrebbe provocare sonnolenza agli occupanti.

Uso del climatizzatore a motore spento

Quando l'accensione è disinserita, è possibile utilizzare il calore o il freddo residuo nel sistema per la climatizzazione dell'abitacolo.

Premere il pulsante **AUTO** con l'accensione disinserita. Il display visualizza brevemente **Climatizzatore suppl. Acceso**.

La climatizzazione residua può funzionare solo per un tempo limitato. Per disattivarla, premere il pulsante **AUTO**.

Riscaldatore ausiliario

Riscaldatore dell'aria

Quickheat è un sistema di riscaldamento elettrico ausiliario per l'aria che è in grado di riscaldare più rapidamente l'abitacolo.

Riscaldatore del liquido di raffreddamento

Le vetture con motore diesel hanno un riscaldatore ausiliario alimentato con il carburante.

Bocchette di ventilazione

Bocchette dell'aria orientabili

Mentre è attivo il raffreddamento, almeno una bocchetta dell'aria deve essere aperta, per evitare che la mancanza di movimento dell'aria provochi la formazione di ghiaccio sull'evaporatore.

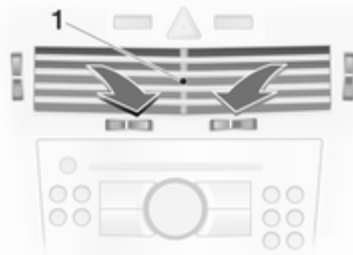

Per aprire la bocchetta, girare la rotella di regolazione verso **I**.



Regolare la direzione del flusso d'aria modificando l'inclinazione orizzontale e verticale delle alette della bocchetta.

Per chiudere la bocchetta, girare la rotella di regolazione verso **O**.

⚠ Avvertenza

Non applicare oggetti alle alette delle bocchette dell'aria. C'è il rischio di danni e lesioni in caso di incidente.

Bocchette dell'aria fisse

Altre bocchette dell'aria si trovano sotto il parabrezza e i finestrini e nei vani piedi.

Manutenzione

Preso dell'aria

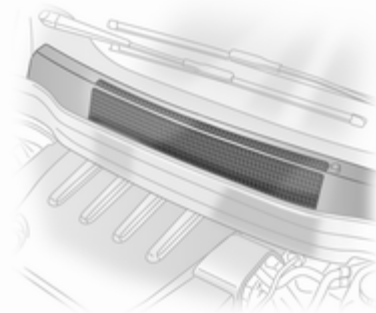

Le prese dell'aria davanti al parabrezza nel vano motore non devono essere ostruite in alcun modo per consentire l'ingresso dell'aria. Togliere eventuali depositi di foglie, sporco o neve.

Filtro antipolline

Il filtro antipolline impedisce a polvere, fuliggine, polline e spore di penetrare nell'abitacolo attraverso le prese d'aria.

Uso regolare del climatizzatore

Per garantire sempre la massima efficienza del sistema, il raffreddamento deve essere attivato per alcuni minuti almeno una volta al mese, indipendentemente dalle condizioni climatiche e dalla stagione. Il funzionamento con raffreddamento non è possibile quando la temperatura esterna è troppo bassa.

Manutenzione

Per un raffreddamento ottimale, si consiglia di controllare annualmente il climatizzatore, iniziando tre anni dopo l'immatricolazione del veicolo, eseguendo:

- Prova di funzionalità e di pressione
- Funzionalità del riscaldamento
- Controllo di tenuta
- Controllo delle cinghie di trasmissione
- Pulizia del condensatore e scarico dell'evaporatore
- Controllo delle prestazioni

Guida e funzionamento

Consigli per la guida	142
Avviamento e funzionamento	142
Gas di scarico	145
Cambio automatico	147
Cambio manuale	151
Cambio manuale automatizzato	152
Freni	156
Sistemi di controllo della guida . .	158
Controllo automatico della velocità di crociera	160
Sistemi di rilevamento ostacoli . .	161
Carburante	162
Traino	164

Consigli per la guida

Controllo del veicolo

Mai procedere in folle con il motore spento

Molti sistemi non funzionano in questa situazione (ad esempio unità servofreno, servosterzo). Guidare in queste condizioni è pericoloso per sé e per gli altri.

Pedali

Non collocare tappetini nella zona dei pedali per evitare di ostacolare la corsa dei pedali stessi.

Avviamento e funzionamento

Rodaggio di un veicolo nuovo

Per i primi viaggi non effettuare inutilmente brusche frenate.

Quando si guida la vettura per la prima volta, è possibile che la cera e l'olio presenti nell'impianto di scarico evaporino producendo l'emissione di fumi. Parcheggiare la vettura all'aperto per un po' evitando di inalare i fumi.

Durante il rodaggio, il consumo di olio e carburante potrebbero risultare un po' più alti del normale.

Posizioni della chiave nel bloccetto di accensione

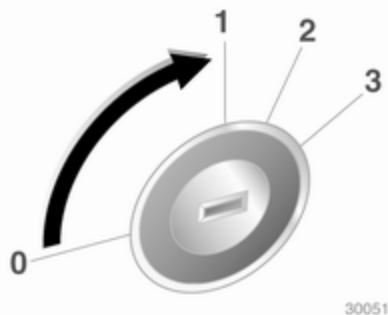

- 0 = Accensione disinserita
 1 = Bloccasterzo sbloccato, accensione disinserita
 2 = Accensione inserita, con motore diesel: preriscaldamento
 3 = Avviamento

Avviamento del motore

Avviamento del motore con l'interruttore di accensione

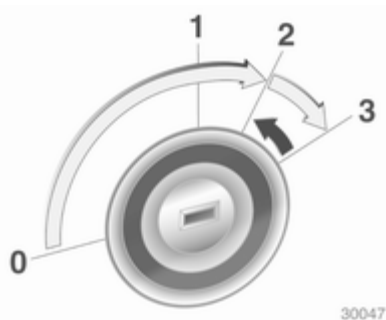

Con il cambio automatico in **P** o **N**, premere il pedale della frizione e quello del freno, senza accelerare. Nel caso di motorizzazioni diesel, portare la chiave in posizione 2 per il preriscaldamento finché la spia  non si spegne; portare brevemente la chiave in posizione 3 e rilasciarla una volta avviato il motore.

Prima di riavviare o per spegnere il motore, riportare la chiave in posizione 0.

Avviamento del motore con il pulsante Start/Stop



La chiave elettronica deve trovarsi all'interno del veicolo. Con il cambio automatico in **P** o **N**, premere il pedale della frizione e quello del freno, senza accelerare. Nel caso di motorizzazioni diesel, premere brevemente il pulsante per avviare il preriscaldamento, ruotare leggermente il volante per sbloccare il bloccasterzo, attendere che la spia  si spenga, quindi

premere il pulsante per 1 secondo e rilasciarlo una volta avviato il motore.

Per ripetere la procedura di avviamento o per spegnere il motore, premere il pulsante di nuovo.

Avviare il veicolo a basse temperature

L'avviamento del motore senza riscaldatori aggiuntivi è possibile fino a -25 °C per i motori diesel e -30 °C per motori a benzina. È necessario utilizzare un olio motore con appropriata viscosità, carburante appropriato, servizi di assistenza effettuati e una batteria sufficientemente carica. Con temperature al di sotto di -30 °C il cambio automatico e il cambio manuale automatizzato richiedono una fase di riscaldamento di circa 5 minuti. La leva del cambio deve essere rispettivamente in posizione **P** e **N**.

Interruzione di carburante al motore durante la decelerazione

L'alimentazione del carburante viene interrotta automaticamente durante le decelerazioni, ovvero quando il veicolo procede con una marcia innestata ma non viene premuto l'acceleratore.

Parcheggio

- Non parcheggiare il veicolo su superfici facilmente infiammabili, in quanto le temperature elevate dell'impianto di scarico potrebbero causare la combustione della superficie.
- Inserire sempre il freno di stazionamento senza premere il pulsante di rilascio. Se il veicolo viene parcheggiato in salita o in discesa, tirare il freno di stazionamento quanto più possibile. Premere contemporaneamente il pedale del freno per ridurre lo sforzo necessario per tirare il freno di stazionamento.

- Spegnere il motore e disinserire l'accensione. Ruotare il volante per inserire il bloccasterzo.
- Se il veicolo è parcheggiato su una superficie piana o in salita, disinserire l'accensione solo dopo aver innestato la prima o portato la leva del cambio su **P**. Inoltre, in salita, girare le ruote anteriori nella direzione opposta rispetto al cordolo del marciapiede.

Se il veicolo è parcheggiato in discesa, disinserire l'accensione solo dopo aver innestato la retromarcia o portato la leva del cambio su **P**. Inoltre, girare le ruote anteriori verso il cordolo del marciapiede.

- Chiudere e bloccare il veicolo ed attivare il sistema di bloccaggio antifurto e l'impianto di allarme antifurto.

Gas di scarico

Gas di scarico del motore

Pericolo

I gas di scarico del motore contengono monossido di carbonio, che è tossico, ma incolore e inodore e può essere letale se inalato.

Se i fumi di scarico penetrano nell'abitacolo, aprire i finestrini. Rivolgersi ad un'officina per eliminare la causa del guasto.

Evitare di viaggiare con il vano di carico aperto, in quanto i gas di scarico potrebbero entrare nell'abitacolo.

Filtro antiparticolato

Il filtro antiparticolato previsto per le motorizzazioni diesel separa le pericolose particelle di fuliggine dal gas di scarico. Il sistema è corredato di una funzione autopulente che si attiva automaticamente durante la marcia. Il filtro viene pulito bruciando ad alta

temperatura le particelle di fuliggine. Questo processo avviene automaticamente in determinate condizioni preimpostate e può richiedere fino a 25 minuti. Durante tale periodo di tempo il consumo di carburante può risultare più elevato. L'emissione di odori e fumo nel corso di tale procedimento è un fenomeno normale.



In determinate situazioni, come ad esempio percorrendo distanze brevi, il sistema non è in grado di completare la funzione autopulente.

Se il filtro richiede di essere pulito ma le situazioni precedenti del traffico non hanno consentito il completa-

mento della pulizia automatica, la spia  lampeggia. Proseguire il viaggio mantenendo il regime del motore al di sopra dei 2000 giri/min. Se necessario, passare a una marcia inferiore. Ha quindi inizio la pulizia del filtro antiparticolato.

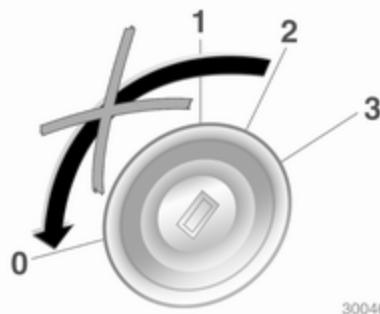

30046

Si raccomanda di non interrompere il viaggio o disinserire l'accensione durante la pulizia.

Attenzione

Se il processo di pulizia viene interrotto più di una volta, si rischia di provocare gravi danni al motore.

La pulizia avviene più rapidamente con regimi e carichi del motore elevati.



La spia  si spegne al completamento della funzione autopulente.

Convertitore catalitico

Il convertitore catalitico riduce la quantità di sostanze nocive presenti nei gas di scarico.

Attenzione

Carburanti di tipi diversi da quelli elencati alle pagine ⇨ 162, ⇨ 225 possono danneggiare il convertitore catalitico o i componenti elettronici.

La benzina incombusta surriscalda e danneggia il convertitore catalitico. Evitare pertanto di utilizzare eccessivamente il motorino di avviamento, di rimanere con il serbatoio vuoto e di avviare il motore a spinta o a traino.

Se il motore perde colpi, funziona in modo irregolare, nel caso di prestazioni ridotte, o se si notano altre anomalie, rivolgersi ad un'officina il prima possibile per eliminare la causa del guasto. In caso di emergenza è pos-

sibile proseguire il viaggio, ma solo per breve tempo e con velocità e regime del motore ridotti.

Cambio automatico

Con il cambio automatico, il cambio di marcia avviene automaticamente (modalità automatica), mentre la versione con ActiveSelect consente anche il cambio di marcia manuale (modalità manuale).

Display del cambio



Il display del cambio visualizza la modalità o la marcia selezionata.

Leva del cambio



- P** = posizione di parcheggio, ruote anteriori bloccate. Innestare solo a veicolo fermo e con il freno di stazionamento azionato
- R** = retromarcia, innestare solo a veicolo fermo
- N** = folle
- D** = modalità automatica con tutte le marce



La leva del cambio può essere spostata dalle posizioni **P** o **N** solo con l'accensione inserita e il pedale del freno premuto (blocco della leva del cambio).

Quando la leva del cambio è in posizione **N**, se il veicolo è fermo, dopo un certo lasso di tempo si attiva il blocco della leva del cambio.



Se la leva del cambio è in posizione **P** o **N** e si attiva il blocco della leva del cambio, la spia (🚫) si accende in rosso nel campo di visualizzazione della marcia. Se la leva del cambio non è in posizione **P** al disinserimento dell'accensione, la spia (🚫) e **P** lampeggiano nel campo di visualizzazione della marcia.

Per innestare **P** o **R**, premere il pulsante sulla leva del cambio.

Quando si seleziona la posizione **N** (folle), premere il freno a pedale o inserire il freno di stazionamento prima dell'avviamento.

Non accelerare mentre si innesta una marcia. Non premere mai contemporaneamente il pedale dell'acceleratore e quello del freno.

Quando è innestata una marcia, rilasciando il freno il veicolo inizia ad avanzare lentamente.

Marce 3, 2, 1

3, 2, 1 = Il cambio non passa a marce superiori a quella selezionata.

Premere il pulsante sulla leva del cambio per portarla in posizione **3** o **1**.

Selezionare solo **3**, **2** o **1** per evitare il passaggio automatico a marce superiori o per favorire l'effetto frenante del motore.

Freno motore

Per utilizzare l'effetto frenante del motore quando si viaggia in discesa, selezionare per tempo una marcia più bassa.

Disimpegno della vettura

Il disimpegno del veicolo è consentito solo se il veicolo è bloccato nella sabbia, nel fango o nella neve. Portare ripetutamente la leva del cambio da **D** a **R** e viceversa. Non mandare su di giri il motore ed evitare accelerazioni repentine.

Parcheggio

Azionare il freno di stazionamento e selezionare **P**.

La chiave di accensione può essere rimossa solo quando la leva del cambio è in posizione **P**.

Modalità manuale



Spostare la leva del cambio dalla posizione **D** e muoverla a sinistra e poi in avanti o indietro.

- + = Passaggio a marcia superiore.
- = Passaggio a marcia inferiore.

Se si seleziona una marcia superiore quando la velocità del veicolo è troppo bassa o una marcia inferiore quando la velocità del veicolo è troppo alta, il cambio marcia non viene eseguito.

Se il regime del motore è troppo basso, il cambio passa automaticamente a una marcia inferiore al di sopra di una data velocità del veicolo.

Il passaggio automatico a una marcia superiore non avviene quando il regime del motore è elevato.

Per motivi di sicurezza, la funzione kickdown è disponibile anche in modalità manuale.

Programmi di guida elettronici

- In seguito ad un avviamento a freddo, il programma della temperatura di esercizio aumenta il regime del motore per portare rapidamente in temperatura il convertitore catalitico.
- La funzione automatica di folle mette automaticamente in folle quando il veicolo viene fermato con una marcia avanti innestata.
- Il programma adattivo adegua le strategie di cambio marcia alle condizioni di guida, ovvero ai carichi e alle pendenze correnti.

- Quando è attiva la modalità Sport, il veicolo passa alle marce superiori a un regime del motore più elevato (a meno che non sia attivo il controllo automatico della velocità di crociera). Modalità Sport ⇨ 159.

Programma Winter ❄️



Attivare il programma Winter per facilitare le partenze su un fondo stradale scivoloso.

Attivazione in veicoli senza modalità manuale

Premere il pulsante  con il cambio in **P, R, N, D** o **3**. Il veicolo parte in terza.

Attivazione in veicoli con modalità manuale

In modalità automatica, premere il pulsante . A seconda delle condizioni della strada, il veicolo parte in seconda o in terza.

Disattivazione

Il programma Winter si disattiva:

- premendo nuovamente il pulsante ,
- selezionando manualmente **2** o **1**
- passando alla modalità manuale
- disinserendo l'accensione
- oppure se la temperatura dell'olio del cambio è troppo alta

Kickdown

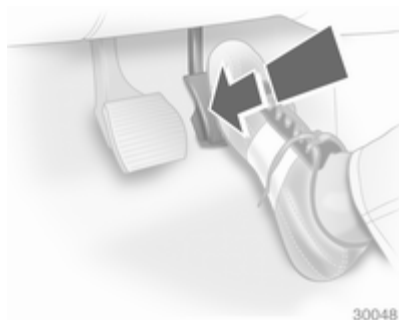

Premendo il pedale dell'acceleratore oltre il punto di resistenza, a seconda del regime del motore il cambio passa a una marcia inferiore.

Guasto

In caso di guasto si accende il simbolo . Il cambio di marcia non avviene più automaticamente. Si può proseguire il viaggio usando il cambio manuale.

Rivolgersi ad un'officina per eliminare la causa del guasto.

Versioni senza modalità manuale

La seconda marcia non è disponibile. Cambio manuale:

- 1** = prima
- 2** = terza
- 3, D** = quarta

Versioni con modalità manuale

È disponibile solo la marcia più alta. A seconda del guasto, la seconda potrebbe essere disponibile anche in modalità manuale.

Interruzione dell'alimentazione elettrica

Nel caso di un'interruzione dell'alimentazione elettrica, è impossibile spostare la leva del cambio dalla posizione **P** o **N**.

Se la batteria è scarica, avviare il veicolo utilizzando i cavi di avviamento  211.



Se il guasto non dipende dalla batteria, sbloccare la leva del cambio.

1. Azionare il freno di stazionamento.
2. Staccare la parte posteriore del rivestimento della leva selettoria dalla console centrale, sollevarlo e ruotarlo verso sinistra.



3. Spingere il fermo giallo con un cacciavite e spostare la leva del cambio dalla posizione **P**.
4. Montare il rivestimento della leva selettoria sulla console centrale e fissarlo.

Riportandola nella posizione **P** la leva si blocca di nuovo. Portare l'auto in officina per eliminare la causa della perdita di potenza.

Cambio manuale



Per inserire la retromarcia, con il veicolo fermo, premere il pedale della frizione, attendere 3 secondi, quindi premere il pulsante sulla leva del cambio e inserire la marcia.

Se la marcia non si innesta, portare la leva del cambio in posizione di folle, rilasciare il pedale della frizione e premerlo nuovamente; ripetere quindi la selezione della marcia.

Evitare di staccare parzialmente la frizione quando non serve.

Durante il cambio marcia, premere a fondo il pedale della frizione. Non tenere il piede appoggiato sul pedale.

Attenzione

Si sconsiglia di guidare con la mano appoggiata sulla leva del cambio.

Cambio manuale automatizzato

Il cambio Easytronic consente di cambiare marcia manualmente (modalità manuale) o automaticamente (modalità automatica), in entrambi i casi con controllo automatico della frizione.

Display del cambio



Visualizza la modalità e la marcia correnti.

Il display lampeggia per alcuni secondi se si seleziona **A**, **M** o **R** mentre il motore è in funzione e il pedale del freno non è premuto.

Quando è attivo il programma Winter, si accende il simbolo ❄️.

Avviamento del motore

All'avvio del motore, premere il pedale del freno. Se il pedale del freno non è premuto, nel quadro strumenti si accende il simbolo ⚠️, nel display del cambio lampeggia "N" e il motore non può essere avviato.

Se tutte le luci dei freni sono guaste, l'avviamento non è possibile.

Quando viene premuto il pedale del freno, il cambio passa automaticamente in **N** alla partenza. Ci potrebbe essere un leggero ritardo.

Leva del cambio



Spostare sempre del tutto la leva del cambio nella direzione desiderata. Quando la si rilascia, torna automaticamente alla posizione centrale.

N = Folle.

A = Passaggio tra modalità automatica e manuale. Il display del cambio visualizza **A** o **M**.

R = Retromarcia. Innestare solo a veicolo fermo.

+ = Passaggio a marcia superiore.

- = Passaggio a marcia inferiore.

Partenza

Premere il pedale del freno e portare la leva del cambio in posizione **A**, **+** o **-**. Il cambio è in modalità automatica con la prima innestata. Se è selezionata **R**, è innestata la retromarcia.

Quando si rilascia il freno, il veicolo inizia ad avanzare.

Per partire senza premere il pedale del freno, accelerare subito dopo aver innestato una marcia.

Se non si preme il pedale del freno né quello dell'acceleratore, non viene innestata alcuna marcia e **A** o **R** lampeggiano brevemente nel display.

Arresto del veicolo

In **A**, è innestata la prima e la frizione viene rilasciata all'arresto del veicolo.

In **R**, rimane innestata la retromarcia.

Freno motore

Modalità automatica

Quando si guida in discesa, il cambio manuale automatizzato non passa a marce superiori finché il motore non

raggiunge un regime abbastanza alto e passa per tempo a marce inferiori quando si frena.

Modalità manuale

Per utilizzare l'effetto frenante del motore quando si viaggia in discesa, selezionare per tempo una marcia più bassa.

Disimpegno della vettura

Il disimpegno del veicolo è consentito solo se il veicolo è bloccato nella sabbia, nel fango o nella neve. Portare ripetutamente la leva del cambio da **R** ad **A** e viceversa. Non mandare su di giri il motore ed evitare accelerazioni repentine.

Parcheggio

Azionare il freno di stazionamento. Rimane innestata l'ultima marcia selezionata (vedere il display del cambio). Con **N**, non è innestata alcuna marcia.

Quando l'accensione viene disinnescata, i movimenti della leva del cambio non hanno più alcun effetto.

Modalità manuale

Se si seleziona una marcia superiore quando il regime del motore è troppo basso o una marcia inferiore quando il regime è troppo alto, il cambio marcia non viene eseguito. Questo impedisce al motore di funzionare a un regime troppo alto o troppo basso.

Se il regime del motore è troppo basso, il cambio passa automaticamente a una marcia inferiore.

Se il regime del motore è troppo alto, il cambio passa automaticamente a una marcia più alta con la funzione Kickdown.

Selezionando + o - in modalità automatica, il cambio passa alla modalità automatica e seleziona le marce di conseguenza.

Programmi di guida elettronica

- In seguito ad un avviamento a freddo, il programma della temperatura di esercizio aumenta il re-

gime del motore per portare rapidamente in temperatura il convertitore catalitico.

- Il programma adattivo adegua le strategie di cambio marcia alle condizioni di guida, ovvero ai carichi e alle pendenze correnti.
- Quando è attiva la modalità Sport, i tempi di cambio marcia sono ridotti e il veicolo passa alle marce superiori a un regime del motore più elevato (a meno che non sia attivo il controllo automatico della velocità di crociera). Modalità Sport ⇨ 159.

Programma Winter ❄



Attivare il programma Winter se si hanno problemi di partenza su un fondo stradale scivoloso.

Attivazione

Premere il pulsante ❄. Il cambio passa alla modalità automatica. Il veicolo parte in seconda. La modalità Sport viene disattivata.

Disattivazione

Il programma Winter si disattiva:

- premendo nuovamente il pulsante ❄,
- disinserendo l'accensione,
- passando alla modalità manuale (tornando alla modalità automatica, si riattiva anche il programma Winter),
- quando la temperatura della frizione è troppo alta.

Kickdown



30048

Premendo il pedale dell'acceleratore oltre il punto di resistenza, a seconda del regime del motore il cambio passa a una marcia inferiore.

Durante la funzione di kickdown non è possibile cambiare marcia.

Guasto

Per prevenire danni al cambio manuale automatizzato, la frizione si applica automaticamente quando è a temperature elevate.

In caso di guasto si accende il simbolo . È possibile continuare il viaggio, la modalità manuale non può essere usata per cambiare marcia.

Se nel display del cambio appare **F**, non si può proseguire il viaggio.

Rivolgersi ad un'officina per eliminare la causa del guasto.

Interruzione dell'alimentazione elettrica

La frizione non si stacca se si verifica un'interruzione dell'alimentazione elettrica quando una marcia è innestata. Il veicolo non si può muovere.

Se la batteria è scarica, avviare il veicolo utilizzando i cavi di avviamento  211.

Se il guasto non dipende dalla batteria scarica, rivolgersi ad un'officina.

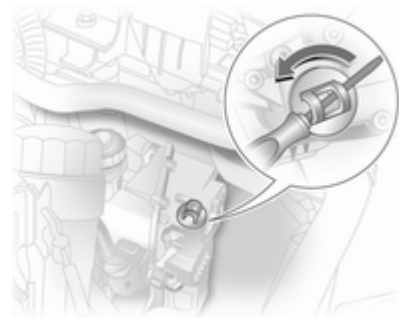

Se il veicolo deve essere spostato per non intralciare il traffico, disimpegnare la frizione come segue (vale solo per veicoli con cambio manuale automatizzato a 5 marce).

1. Azionare il freno di stazionamento e disinserire l'accensione.
2. Aprire il cofano  171.
3. Pulire la zona del cambio intorno al tappo, per evitare l'entrata di sporco quando verrà tolto il tappo.
4. Ruotare il tappo per allentarlo e rimuoverlo sollevandolo.

5. Con un cacciavite a punta piatta, ruotare la vite di regolazione finché non si avverte una netta resistenza. A questo punto la frizione è staccata.
6. Rimettere il tappo pulito. Il tappo deve essere interamente a contatto con la scatola della frizione.

Nei veicoli con cambio manuale automatizzato a 6 marce la frizione non può essere disimpegnata; perciò, se il veicolo va spostato, è necessario sollevare da terra le ruote anteriori per poterlo trainare.

Attenzione

Non ruotare la vite oltre il punto di resistenza, in quanto ciò può danneggiare il cambio.

Attenzione

Benché il veicolo possa essere spostato di un breve tratto, quando la frizione viene staccata in questo modo non è possibile né trainare il veicolo, né avviare il motore.

Rivolgersi immediatamente ad un'officina.

Freni

L'impianto frenante comprende due circuiti frenanti separati.

Se un circuito frenante dovesse guastarsi, è ancora possibile frenare il veicolo con il secondo circuito. L'effetto frenante tuttavia si ottiene solo premendo con forza il pedale del freno. A questo scopo è necessario esercitare una pressione molto maggiore del normale. Lo spazio di frenata necessario sarà maggiore. Rivolgersi ad un'officina prima di proseguire il viaggio.

Quando il motore non è in funzione, il supporto del servofreno viene meno dopo aver premuto una o due volte il pedale del freno. L'effetto frenante non viene ridotto, ma sarà necessario esercitare una pressione molto maggiore sul pedale. Questo fatto va ricordato soprattutto quando il veicolo viene trainato.

Spia  102.

Sistema di antibloccaggio

Il sistema di antibloccaggio (ABS) impedisce alle ruote di bloccarsi.

L'ABS inizia a regolare la pressione della frenata non appena una ruota mostra una tendenza a bloccarsi. Il veicolo rimane governabile, anche durante una frenata brusca.

L'intervento dell'ABS si avverte come un impulso nel pedale del freno e un rumore provocato dal processo di regolazione.

Per frenare in modo ottimale, tenere il pedale del freno premuto a fondo per l'intero processo di frenata, anche se il pedale pulsa. Non ridurre la pressione sul pedale.

Dopo l'avviamento il sistema esegue un'autodiagnosi che può essere udibile.

Spia  ⇨ 102.

Luce freni autoadattativa

Quando si frena a fondo, tutte e tre le luci dei freni lampeggiano per l'intera durata del controllo ABS.

Guasto

Avvertenza

In caso di guasto dell'ABS, le ruote potrebbero bloccarsi in caso di frenate particolarmente forti. I vantaggi offerti dall'ABS non sono più disponibili. In caso di frenate brusche, il veicolo non è più governabile e potrebbe sbandare.

Rivolgersi ad un'officina per eliminare la causa del guasto.

Freno di stazionamento

Applicare sempre il freno di stazionamento con fermezza senza premere il pulsante di sblocco, e applicarlo con la maggior forza possibile in salita o in discesa.

Per rilasciare il freno di stazionamento, sollevare leggermente la leva, premere il pulsante di sblocco ed abbassare del tutto la leva.

Per ridurre le forze agenti sul freno di stazionamento, premere contemporaneamente il pedale del freno.

Spia  ⇨ 102.

Assistenza alla frenata

Premendo rapidamente ed energicamente il pedale del freno, viene applicata automaticamente la massima forza frenante (frenata a fondo).

Continuare a premere il pedale del freno con una pressione costante finché è necessario frenare a fondo. La forza frenante massima viene ridotta automaticamente quando si rilascia il pedale del freno.

Assistenza per le partenze in salita

Il sistema aiuta a partire in salita procedendo a velocità costante, trattene il veicolo. Dopo aver rilasciato il freno di stazionamento e il pedale del freno, i freni vengono rilasciati dopo un ritardo di 2 secondi.

Sistemi di controllo della guida

Programma elettronico di stabilità

Il programma elettronico di stabilità (ESP®Plus) migliora la stabilità di guida quando è necessario, indipendentemente dal fondo stradale o dalla tenuta dei pneumatici. Impedisce inoltre alle ruote motrici di girare a vuoto.

Non appena il veicolo inizia a sbandare (sottosterzo/sovrasterzo), la potenza del motore viene ridotta e le ruote vengono frenate singolarmente. Questo migliora notevolmente la stabilità di guida del veicolo su fondi stradali scivolosi.

L'ESP®Plus entra in funzione non appena si spegne la spia .

Quando si attiva l'ESP®Plus,  lampeggia.

Avvertenza

Quando si guida, non lasciarsi tentare dalla funzionalità di questa speciale dotazione di sicurezza.

Adeguare la velocità alle condizioni della strada.

Spia   103.

Disattivazione



L'ESP®Plus può essere disattivato in modalità Sport per una guida ad alte prestazioni:

tenere premuto il pulsante **SPORT** per circa quattro secondi. La spia  si accende e nel display di manutenzione appare anche **ESPoff**.

Avvertenza

Non disattivare l'ESP®Plus se un pneumatico Run Flat ha perso pressione.

L'ESP®Plus si riattiva premendo il pulsante **SPORT**. Nel display di manutenzione appare **ESPon**. L'ESP®Plus si riattiva anche al successivo inserimento dell'accensione.

Modalità Sport  159.

Sistema di guida interattiva

Il Sistema di guida interattiva (IDS®Plus) combina il programma elettronico di stabilità (ESP®Plus) con il sistema di antibloccaggio (ABS) e la taratura continua degli ammortizzatori (CDC) per migliorare la dinamica di guida e la sicurezza del veicolo.

Modalità sport

Le sospensioni e lo sterzo diventano più diretti e offrono un contatto migliore con la superficie stradale. Il motore reagisce più rapidamente ai movimenti dell'acceleratore.

Anche il cambio marcia automatico diventa più reattivo.

Spia **IDS+** ⇨ 104.

Attivazione



Premere il pulsante **SPORT**.

Spia  ⇨ 102.

L'attivazione del programma Winter non è possibile.

Disattivazione

Premere brevemente il pulsante **SPORT**. La modalità Sport viene disattivata al successivo inserimento dell'accensione o se viene attivato il programma Winter.

Taratura continua degli ammortizzatori

La taratura continua degli ammortizzatori (CDC) modifica la reazione delle sospensioni smorzando e adattando la reazione di ogni ammortizzatore alla situazione di guida e alle condizioni stradali del momento.

In modalità Sport, la taratura degli ammortizzatori viene adeguata a uno stile di guida più sportivo.

Spia **IDS+** ⇨ 104.

Sistema di livellamento automatico

Il livello del lato posteriore del veicolo viene regolato automaticamente in base alle condizioni di carico durante la guida. Vengono aumentate la rigidità delle sospensioni posteriori e la distanza dal terreno, migliorando le condizioni di guida.

Il livellamento automatico si attiva dopo che il veicolo ha percorso una certa distanza, in base alle condizioni di carico del veicolo e a quelle della strada.

In caso di guasto, evitare di impiegare tutto il carico utile del veicolo. Rivolgersi ad un'officina per eliminare la causa del guasto.

Controllo automatico della velocità di crociera

Il controllo automatico della velocità di crociera può memorizzare e mantenere velocità comprese tra 30 e 200 km/h circa.

Per motivi di sicurezza il controllo automatico della velocità di crociera non può essere attivato finché il freno a pedale non viene azionato una volta.

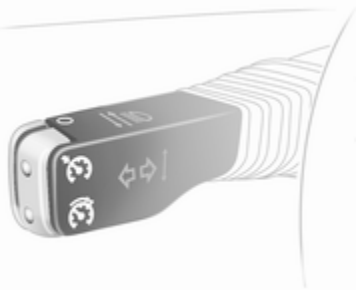

Non utilizzare il controllo automatico della velocità di crociera qualora non sia opportuno il mantenimento di una velocità costante.

Con il cambio automatico o il cambio manuale automatizzato, attivare il controllo automatico della velocità di crociera solo in modalità automatica.

Spia 106.

Attivazione

Premere brevemente il pulsante : viene memorizzata e mantenuta la velocità corrente.

La velocità del veicolo può essere aumentata premendo il pedale dell'acceleratore. Rilasciando il pedale dell'acceleratore, il veicolo torna alla velocità memorizzata in precedenza.

La velocità rimane memorizzata fino al disinserimento dell'accensione.

Per riprendere la velocità memorizzata, premere brevemente il pulsante procedendo a una velocità superiore a 30 km/h.

Aumento

Con il controllo automatico della velocità di crociera attivo, tenere premuto il pulsante oppure premerlo brevemente e ripetutamente: la velocità aumenta in modo continuo o gradualmente.

Quando si rilascia il pulsante , viene memorizzata e mantenuta la velocità corrente.

Riduzione

Con il controllo automatico della velocità di crociera attivo, tenere premuto il pulsante oppure premerlo brevemente e ripetutamente: la velocità viene ridotta in modo continuo o gradualmente.

Quando si rilascia il pulsante , viene memorizzata e mantenuta la velocità corrente.

Disattivazione

Premere brevemente il pulsante : il controllo automatico della velocità di crociera viene disattivato.

Disattivazione automatica:

- La velocità del veicolo inferiore a 30 km/h;
- pedale del freno premuto;
- pedale della frizione premuto;
- leva del cambio in N.

Sistemi di rilevamento ostacoli

Sistema di ausilio al parcheggio



Con l'assistenza al parcheggio è più facile calcolare la distanza tra il veicolo e gli ostacoli. È tuttavia responsabilità del conducente effettuare correttamente la manovra di parcheggio.

Il sistema consiste in quattro sensori di parcheggio ad ultrasuoni montati su ciascun paraurti.

Spia **P**  ↪ 103.

Avviso

Eventuali oggetti applicati nella zona di rilevamento possono compromettere il funzionamento del sistema.

Attivazione



Il sistema si attiva automaticamente all'inserimento della retromarcia.

Il sistema può essere attivato anche premendo **P**  mentre si procede a bassa velocità.

La presenza di un ostacolo è indicata da appositi segnali acustici. La frequenza dei segnali acustici aumenta

con l'avvicinarsi del veicolo all'ostacolo. Quando la distanza è inferiore a 30 cm, il segnale acustico diventa continuo.

Avvertenza

In talune circostanze, la presenza di superfici riflettenti sugli oggetti o sugli indumenti, così come di fonti esterne di rumore, possono impedire al sistema di rilevare gli ostacoli.

Disattivazione

Per disattivare il sistema, premere il pulsante **P** .

Il sistema si disattiva automaticamente quando s'innesta la marcia.

Dispositivo di traino

Il sistema rileva automaticamente i dispositivi di traino installati in fabbrica.

Durante il traino, l'inserimento del cavo del rimorchio nel giunto di accoppiamento disattiva automaticamente il sistema di ausilio al parcheggio.

Carburante

Carburante per motori a benzina

Utilizzare solo benzina senza piombo a norma DIN EN 228.

Si possono utilizzare carburanti standardizzati equivalenti con un contenuto di etanolo massimo pari al 10 % per volume. In questo caso usare solo carburante a norma DIN 51625.

Usare benzina con il numero di ottano consigliato ⇨ 225. L'uso di benzina con un numero di ottano troppo basso può ridurre la coppia e la potenza del motore e aumentare leggermente il consumo di carburante.

Attenzione

L'uso di benzina con un numero di ottano troppo basso può provocare combustione incontrollata e danni al motore.

Carburante per motori diesel

Usare solo gasolio a norma DIN EN 590 e a bassa percentuale di zolfo (non superiore a 50 ppm). Si possono utilizzare carburanti standardizzati equivalenti con un contenuto di biodiesel (= FAME in base alla norma EN14214) con al max. 7% per volume (come la DIN 51628 o norme equivalenti).

Non utilizzare olii diesel marini, olii combustibili per riscaldamento o carburanti diesel totalmente o parzialmente a base vegetale, come l'olio di colza o il biodiesel, né Aquazole ed emulsioni gasolio-acqua simili. Il gasolio non deve essere diluito con carburante per motori a benzina.

La fluidità e la filtrabilità del gasolio dipende dalla temperatura. Quando le temperature sono basse, rifornirsi con gasolio garantito per l'uso invernale.

Rifornimento



⚠ Pericolo

Prima di fare rifornimento, spegnere il motore e qualsiasi sistema di riscaldamento esterno dotato di camere di combustione (indicato dall'adesivo sullo sportellino del carburante). Spegnere i telefoni cellulari.

Osservare le istruzioni per l'uso e per la sicurezza della stazione dove si fa rifornimento.

⚠ Pericolo

Il carburante è infiammabile ed esplosivo. Non fumare. Evitare fiamme libere o scintille.

Se si avverte odore di carburante nell'abitacolo, rivolgersi immediatamente ad un'officina per eliminare la causa del problema.

Attenzione

In caso di rifornimento con carburante sbagliato, non accendere il quadro.

Lo sportellino del carburante si trova sul lato posteriore destro del veicolo. Lo sportellino del carburante può essere aperto solo se il veicolo è sbloccato.

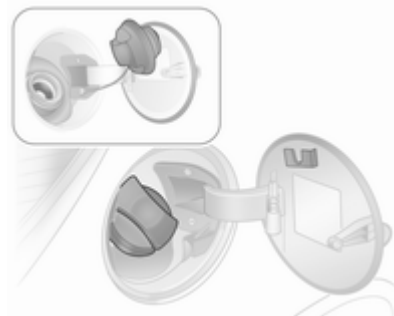

Il tappo del serbatoio del carburante può essere posato sull'apposita staffa presente sullo sportellino del carburante.

Attenzione

Asciugare immediatamente il carburante eventualmente fuoriuscito.

Tappo del serbatoio del carburante

Solo se originale, un tappo del serbatoio del carburante garantisce la piena funzionalità. I veicoli con motore diesel sono dotati di tappi del serbatoio del carburante speciali.

Consumo di carburante - Emissioni di CO₂

Per il rilevamento dei consumi di carburante viene applicata la direttiva europea 80/1268/CEE (modificata dalla direttiva 2004/3/CE).

La direttiva prende in considerazione le effettive consuetudini di guida: il ciclo urbano rappresenta circa $\frac{1}{3}$ mentre quello extraurbano circa $\frac{2}{3}$ del consumo totale. La direttiva considera inoltre gli avviamenti a freddo e le fasi di accelerazione.

Anche la specifica delle emissioni di CO₂ è parte integrante della direttiva.

I valori indicati non garantiscono il reale consumo di carburante di un particolare veicolo. Il consumo di car-

burante dipende inoltre dallo stile di guida personale e dalle condizioni della strada e del traffico.

Tutti i valori si basano sul modello base UE con equipaggiamento standard.

Il calcolo dei consumi di carburante prende in considerazione il peso in ordine di marcia della vettura, accertato in conformità con le relative disposizioni in materia. La presenza di equipaggiamenti opzionali può causare consumi di carburante e livelli di emissioni di CO₂ leggermente superiori e una velocità massima inferiore rispetto ai valori indicati.

Consumo di carburante, emissioni di CO₂ ⇨ 235.

Traino

Informazioni generali

Utilizzare esclusivamente dispositivi di traino omologati per il veicolo in questione. Per l'installazione dei dispositivi di traino, rivolgersi ad un'officina. L'operazione potrebbe richiedere modifiche a carico del sistema di raffreddamento, degli scudi termici e di altre apparecchiature.

Non installare il dispositivo di traino nei veicoli con motore Z 20 LEH.

L'installazione del dispositivo di traino potrebbe coprire l'apertura dell'occhiello di traino. In questo caso usare il gancio di traino per l'operazione di rimorchio. Tenere sempre il gancio di traino a disposizione nel veicolo.

Dimensioni di installazione dei dispositivi di traino montati in fabbrica ⇨ 268.

Consigli per la guida e per il traino

Prima di collegare un rimorchio lubrificare il gancio di traino. Non farlo però se, per ridurre gli sbandamenti del rimorchio, si utilizza uno stabilizzatore che agisce sul gancio di traino.

Nel caso di rimorchi con ridotta stabilità direzionale e rimorchi con una massa complessiva ammessa a pieno carico superiore a 1300 kg (Berlina)/1200 kg (Station wagon), non si deve superare la velocità di 80 km/h ed è consigliabile l'uso di uno stabilizzatore.

Se il rimorchio inizia a sbandare, guidare più lentamente, non cercare di correggere lo sterzo e se necessario frenare in modo deciso.

In discesa viaggiare con la stessa marcia che si userebbe in salita e a velocità simile.

Regolare la pressione dei pneumatici al valore specificato per il pieno carico ⇨ 252.

Traino di un rimorchio

Carichi trainabili

I carichi trainabili ammessi sono valori massimi che dipendono dal veicolo e dal motore e che non devono essere superati. Il carico trainabile effettivo è dato dalla differenza tra la reale massa a pieno carico del rimorchio e il reale carico del giunto di accoppiamento con il rimorchio agganciato.

I carichi trainabili ammessi sono specificati nella documentazione del veicolo. In generale sono validi per pendenze fino a max. 12 %

Il carico trainabile ammesso vale fino alla pendenza specificata e fino ad un'altitudine di 1000 metri sul livello del mare. Con l'aumentare dell'altitudine la potenza del motore diminuisce a causa della maggiore rarefazione dell'aria, riducendo così la capacità di procedere in salita. Per questo anche la massa lorda consentita della combinazione (veicolo + rimorchio) diminuisce del 10 % per ogni 1000 metri di aumento dell'altitudine. Non è ne-

cessario invece ridurre il peso complessivo con rimorchio per viaggiare su pendenze leggere (inferiori all'8 %, come ad esempio in autostrada).

La massa lorda consentita della combinazione non deve essere superata. Questo peso è specificato sulla targhetta di identificazione ⇨ 224.

Carico verticale sul punto di aggancio

Il carico verticale sul punto di aggancio è il carico esercitato dal rimorchio sul gancio di traino. Può essere modificato variando la distribuzione del peso caricato sul rimorchio.

Il carico verticale massimo ammesso (75 kg) è specificato sulla targhetta di identificazione del dispositivo di traino e nella documentazione del veicolo. Cercare sempre di ottenere il carico massimo, in particolare nel caso di rimorchi pesanti. Il carico verticale sul punto di aggancio non dovrebbe mai essere inferiore a 25 kg.

Carico sull'asse posteriore

Quando il rimorchio è agganciato e il veicolo trainante è completamente carico, il carico ammesso sull'asse posteriore (vedere la targhetta di identificazione o la documentazione del veicolo) può essere superato di 65 kg e la massa complessiva a pieno carico di 45 kg per la versione Berlina. Per la Station wagon il carico ammesso sull'asse posteriore (vedere la targhetta di identificazione o la documentazione del veicolo) può essere superato di 60 kg e la massa complessiva a pieno carico di 30 kg. Se si supera il carico ammesso sull'asse posteriore, la velocità massima consentita è di 100 km/h.

Dispositivi di traino

Attenzione

Quando si viaggia senza rimorchio, rimuovere il gancio di traino.

Riporre il gancio di traino

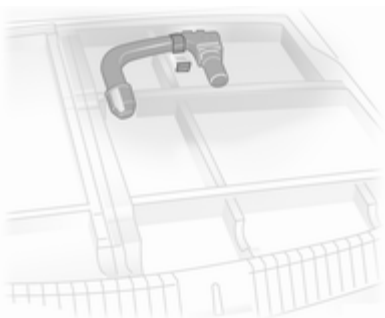

Nella Berlina, il gancio di traino si trova in una custodia, fissata nel cargo box del vano di carico con una fascetta. Nelle Station wagon la barra del gancio di traino si trova fissata con una fascetta all'interno della ruota di scorta nel vano di carico.

Montaggio del gancio di traino

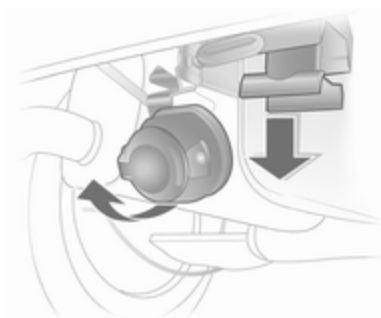

Dispiegare il giunto di accoppiamento. Rimuovere il tappo di tenuta dal foro del gancio di traino e riporlo nel vano di carico.

Verifica del serraggio della barra del gancio di traino

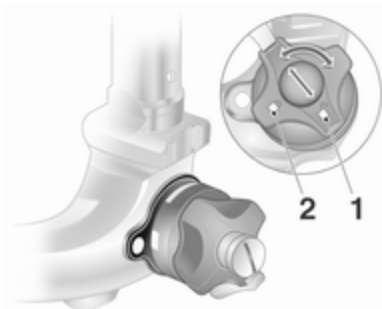

- Il segno rosso sulla manopola girevole deve essere allineato con il segno bianco sul gancio di traino.
- Lo spazio tra la manopola girevole e il gancio di traino deve essere di circa 4 millimetri.
- La chiave deve essere in posizione  (1).

In caso contrario è necessario serrare il gancio di traino prima di inserirlo:

- Sbloccare il gancio di traino ruotando la chiave in posizione  (1);

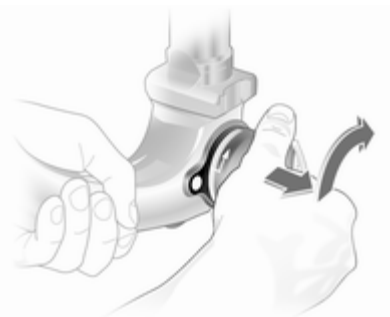

- Estrarre la manopola girevole e ruotarla in senso orario fino all'arresto.

Inserimento del gancio di traino

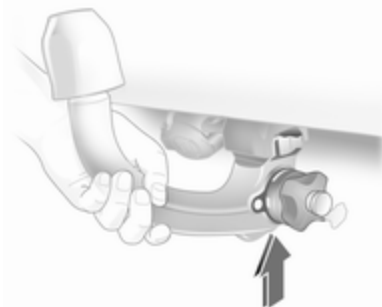



Inserire il gancio di traino serrato nell'apertura e spingere con forza verso l'alto facendolo bloccare in posizione udendone lo scatto.

La manopola girevole scatta indietro nella posizione originale poggiando direttamente sul gancio di traino.

Avvertenza

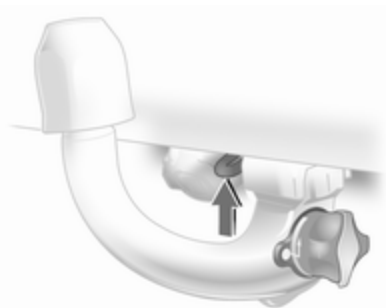
Non toccare la manopola girevole durante l'inserimento.



Bloccare il gancio di traino ruotando la chiave in posizione  (2); rimuovere la chiave e chiudere il coperchio protettivo.

Occhiello per il cavo di sicurezza

Fissare il cavo di sicurezza all'occhiello.

Verifica della corretta installazione del gancio di traino

- Il segno verde sulla manopola girevole deve essere allineato con il segno bianco sul gancio di traino.

- La manopola girevole deve poggiare direttamente sul gancio di traino e non deve rimanere spazio libero tra i due elementi.
- Il gancio di traino deve essere saldamente innestato nell'apertura.
- Il gancio di traino deve essere bloccato e la chiave deve essere rimossa.

Avvertenza

Il traino di un rimorchio è consentito solo con il gancio di traino installato correttamente. Se il gancio di traino non si innesta correttamente, rivolgersi ad un'officina.

Rimozione del gancio di traino

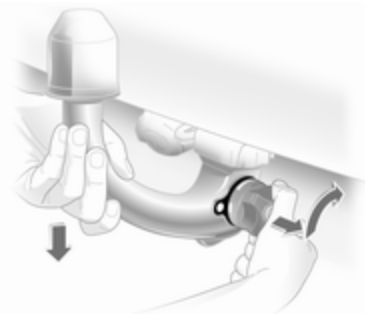

Aprire il coperchio protettivo e ruotare la chiave in posizione  (1) per sbloccare il gancio di traino.

Estrarre la manopola girevole e ruotarla in senso orario fino all'arresto. Estrarre il gancio di traino tirandolo verso il basso.

Inserire il tappo di chiusura nell'apertura. Ripiegare il giunto di accoppiamento.

Controllo della stabilità per il traino

Se il sistema rileva movimento di sbandamento, viene ridotta la potenza del motore e il complessivo veicolo/rimorchio viene frenato selettivamente finché lo sbandamento non cessa.

Il controllo della stabilità per il traino (TSA) è una funzione del programma elettronico di stabilità (ESP®Plus)

⇨ 158.

Cura del veicolo

Informazioni generali	170
Controlli del veicolo	171
Sostituzione delle lampadine	176
Impianto elettrico	191
Attrezzi per il veicolo	198
Ruote e pneumatici	199
Avviamento di emergenza	211
Traino	213
Cura delle parti esterne e interne	215

Informazioni generali

Accessori e modifiche alla vettura

Raccomandiamo l'uso di Ricambi ed accessori originali e componenti omologati realizzati appositamente per il veicolo in questione. Non possiamo fornire alcuna garanzia sull'affidabilità di altri prodotti, anche se omologati a norma o approvati in altro modo.

Non apportare modifiche all'impianto elettrico, come ad esempio cambiamenti delle centraline elettroniche (chip tuning).

Rimessaggio del veicolo

Rimessaggio prolungato

Se si intende riporre il veicolo per diversi mesi, è necessario eseguire i seguenti interventi:

- Lavare e incerare il veicolo.
- Far controllare la cera protettiva del vano motore e del sottoscocca.

- Pulire e proteggere opportunamente le tenute in gomma.
- Cambiare l'olio motore.
- Scaricare il serbatoio del liquido di lavaggio.
- Controllare l'antigelo del liquido di raffreddamento.
- Regolare la pressione dei pneumatici al valore specificato per il pieno carico.
- Parcheggiare il veicolo in un luogo asciutto e ben ventilato. Innestare la prima o la retromarcia, oppure portare la leva del cambio in **P**. Impedire che il veicolo si possa spostare.
- Non azionare il freno di stazionamento.
- Aprire il cofano, chiudere tutte le portiere e bloccare il veicolo.
- Scollegare il morsetto dal terminale negativo della batteria del veicolo. Assicurarsi di disattivare tutti i sistemi, come ad esempio l'impianto di allarme antifurto.

Rimessa in funzione

Per rimettere in funzione il veicolo, eseguire i seguenti interventi:

- Collegare il morsetto al terminale negativo della batteria del veicolo. Attivare l'elettronica degli alzacristalli elettrici.
- Controllare la pressione dei pneumatici.
- Riempire il serbatoio del liquido di lavaggio.
- Controllare il livello dell'olio motore.
- Controllare il livello del liquido di raffreddamento.
- Se necessario rimontare la targa.

Demolizione dei veicoli

Le informazioni sui centri di demolizione e sul riciclaggio dei veicoli da rottamare sono disponibili sul nostro sito web. Affidare questi lavori solo ad un centro di riciclaggio autorizzato.

Controlli del veicolo

Esecuzione dei lavori

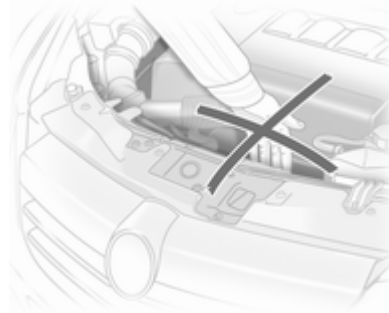

⚠ Avvertenza

Eeguire i controlli nel vano motore solo con l'accensione disinserita.

La ventola di raffreddamento può entrare in funzione anche con l'accensione disinserita.

⚠ Pericolo

L'impianto di accensione e i fari allo xeno usano tensioni molto elevate. Non toccare.

I tappi per il rabbocco dell'olio motore, del liquido di raffreddamento, del liquido di lavaggio e l'impugnatura dell'astina di livello dell'olio sono gialli per facilitarne l'identificazione.

Cofano

Apertura

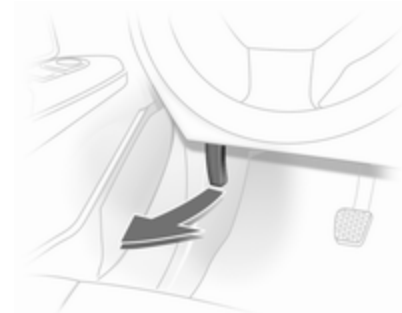

Tirare la leva di sblocco e riportarla alla posizione originale.



Sollevare la chiusura di sicurezza e aprire il cofano.

Presenza d'aria ⇨ 141.

Bloccare l'asta di supporto del cofano.

Chiusura

Prima di chiudere il cofano, spingere l'asta di supporto nella relativa sede.

Abbassare il cofano e lasciarlo cadere. Controllare che il cofano sia chiuso.

Olio motore

Controllare manualmente il livello dell'olio motore a intervalli regolari, per prevenire eventuali danni al motore. Assicurarsi che sia utilizzato l'olio con le specifiche corrette. Liquidi e lubrificanti raccomandati ⇨ 221

Il controllo va effettuato con il veicolo su una superficie piana. Il motore deve essere a temperatura di esercizio e deve essere stato spento per almeno 5 minuti.

Estrarre l'astina di livello, pulirla e inserirla fino all'arresto sull'impugnatura, quindi estrarla e controllare il livello dell'olio motore.

Inserire l'astina di livello fino all'arresto sull'impugnatura e ruotarla di mezzo giro.

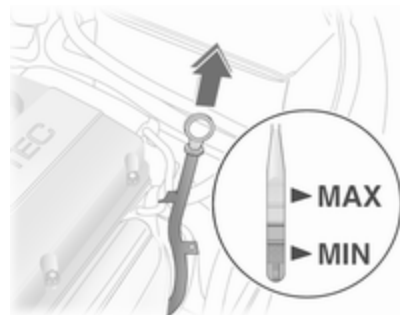

Le astine di livello variano a seconda del tipo di motore.

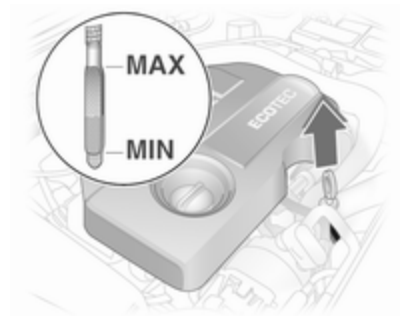

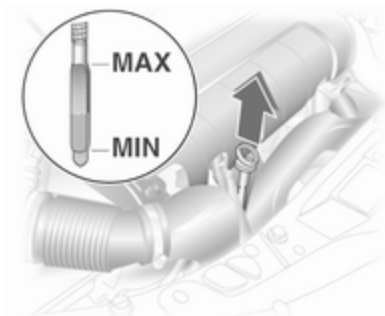

Rabboccare se il livello dell'olio motore è sceso sotto il segno **MIN**.

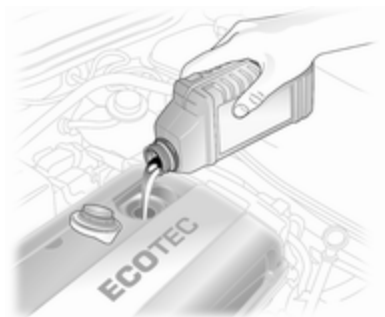

Consigliamo di utilizzare lo stesso grado di olio motore che è stato fornito nell'ultima sostituzione.

Il livello dell'olio motore non deve superare il segno **MAX** dell'astina di livello.

Attenzione

In caso di riempimento eccessivo, scaricare o aspirare l'olio in eccesso.

Capacità ⇨ 25l.

Inserire correttamente il tappo e serrarlo.

Liquido di raffreddamento del motore

Il liquido di raffreddamento assicura una protezione antigelo fino a circa -28 °C.

Attenzione

Utilizzare solo antigelo approvato.

Livello del liquido di raffreddamento

Attenzione

Un livello troppo basso del liquido di raffreddamento può causare danni al motore.



Quando il sistema di raffreddamento è freddo, il livello del liquido di raffreddamento dovrebbe essere proprio al di sopra del segno **KALT/COLD**. Rabboccare se il livello è basso.

⚠ Avvertenza

Lasciar raffreddare il motore prima di aprire il tappo. Aprire il tappo con cautela, lasciando fuoriuscire lentamente la pressione.

Rabboccare con antigelo. Se l'antigelo non è disponibile, rabboccare con acqua di rubinetto pulita o acqua distillata. Chiudere il tappo e serrarlo saldamente. Rivolgersi ad un'officina per far controllare la concentrazione dell'antigelo e riparare la causa della perdita di liquido di raffreddamento.

Liquido di lavaggio

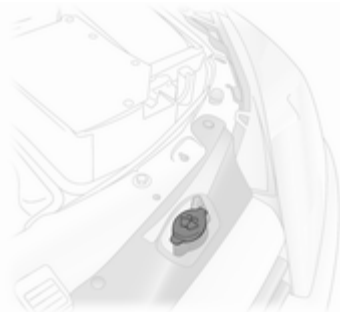

Riempire con acqua pulita miscelata con la giusta quantità di detergente per cristalli contenente antigelo.

Freni

Un rumore stridente indica che le guarnizioni dei freni hanno raggiunto il loro spessore minimo. È possibile proseguire il viaggio ma si devono sostituire le guarnizioni dei freni appena possibile.

Dopo il montaggio di nuove guarnizioni dei freni, evitare frenate brusche durante i primi viaggi.

Liquido dei freni

⚠ Avvertenza

Il liquido dei freni è tossico e corrosivo. Evitare il contatto con occhi, pelle, tessuti e superfici verniciate.



Il livello del liquido dei freni deve essere tra i segni **MIN** e **MAX**.

Assicurare la massima pulizia nell'effettuare il rabbocco, in quanto la contaminazione del liquido dei freni può

compromettere il funzionamento dell'impianto frenante. Rivolgersi ad un'officina per eliminare la causa della perdita di liquido dei freni.

Utilizzare solo liquido dei freni ad alte prestazioni approvato per il veicolo in questione ⇨ 174.

Batteria

La batteria del veicolo non richiede manutenzione, a condizione che lo stile di guida del conducente ne consenta una carica sufficiente. La guida per brevi tragitti e i frequenti avviamenti del motore possono scaricare la batteria. Evitare di usare dispositivi elettrici non necessari.



Le batterie non devono essere smaltite con i rifiuti domestici, ma presso gli appositi centri di raccolta e riciclaggio.

Se il veicolo non viene utilizzato per oltre 4 settimane, la batteria potrebbe scaricarsi. Scollegare il morsetto dal terminale negativo della batteria del veicolo.

Prima di collegare o scollegare la batteria, accertare che l'accensione sia disinserita.

Dispositivo salvacarica della batteria ⇨ 129.

Spurgo del sistema di alimentazione diesel

Se il serbatoio è stato svuotato completamente, è necessario spurgare l'impianto di alimentazione diesel. Inserire l'accensione per tre volte, per 15 secondi alla volta. Tentare quindi l'avviamento del motore per un massimo di 40 secondi. Ripetere questa procedura dopo almeno 5 secondi. Se il motore non si avvia, rivolgersi ad un'officina.

Sostituzione delle spazzole tergicristalli

Impostazione di manutenzione per i tergicristalli del parabrezza



Disinserire l'accensione senza rimuovere la chiave né aprire la portiera del conducente.

Entro 4 secondi spingere la leva del tergicristallo verso il basso e rilasciarla non appena i tergicristalli sono in posizione verticale.

Spazzola tergicristalli del parabrezza



Sollevare il braccio del tergicristallo, inclinare la spazzola di 90° rispetto al braccio e riporlo di lato.

Spazzola tergicristalli del lunotto

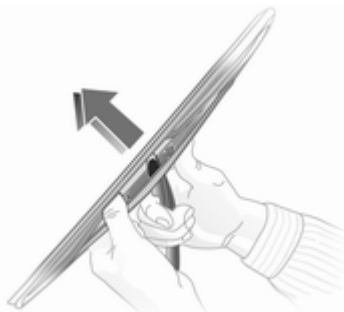

Sollevare il braccio del tergicristallo. Disimpegnare la spazzola tergicristalli e rimuoverla.

Sostituzione delle lampadine

Disinserire l'alimentazione e spegnere l'interruttore in questione o chiudere le portiere.

Afferrare la lampadina nuova solo tenendola per lo zoccolo! Non toccare il vetro della lampadina a mani nude.

Per la sostituzione utilizzare solo lampadine dello stesso tipo di quelle sostituite.

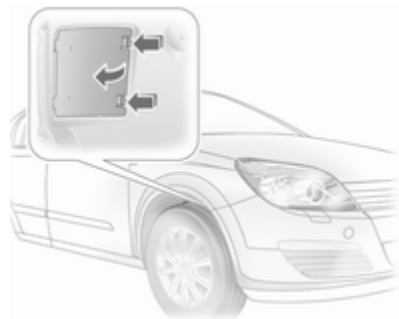

Le lampadine delle luci anteriori esterne si sostituiscono passando attraverso le aperture nei passaruota

anteriori: orientare le ruote in modo da consentire l'accesso, rilasciare il fermo e rimuovere il coperchio.

Per sostituire le lampadine sul lato destro del vano motore, staccare il tubo flessibile dell'aria dal filtro dell'aria. Sul lato sinistro staccare la spina della scatola portafusibili.

Fari alogeni

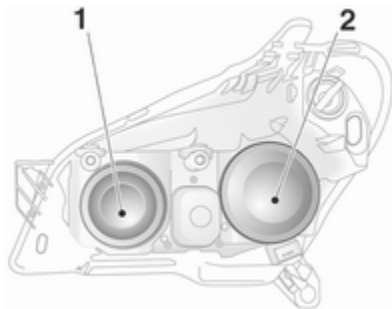

I fari dispongono di sistemi distinti per gli abbaglianti **1** (lampadine interne) e gli anabbaglianti **2** (lampadine esterne).

Anabbaglianti

1. Sostituire le lampadine passando attraverso l'apertura nel passaruota.

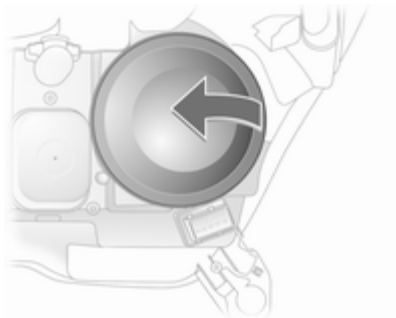

2. Rimuovere il coperchio di protezione **2**.

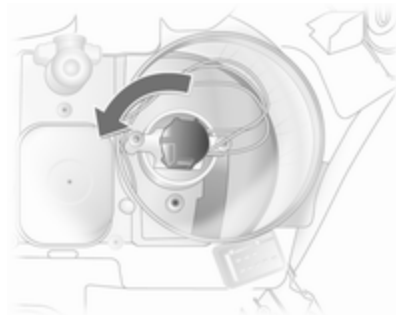

3. Ruotare il portalampada in senso antiorario per staccarlo. Estrarre il portalampada dal riflettore.

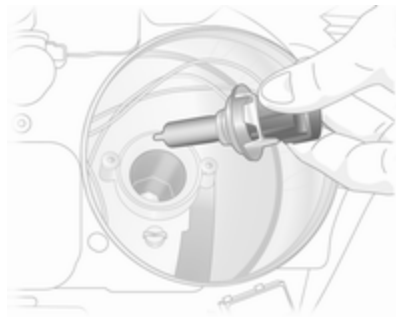

4. Rimuovere la lampadina dal portalampada e sostituirla.

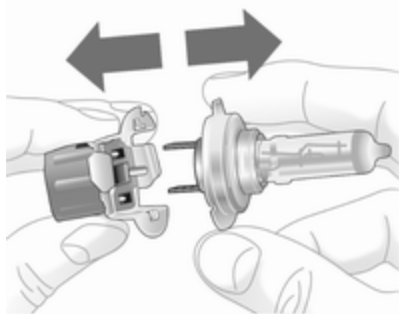

5. Inserire il portalampada innestando le due sporgenze nel riflettore, quindi ruotarlo in senso orario per serrarlo.
6. Ruotare il portalampada verso destra fino all'arresto.
7. Riposizionare il coperchio di protezione.
8. Chiudere l'apertura del passaruota con il coperchio.

Abbaglianti

1. Accedere alle lampadine attraverso il vano motore.

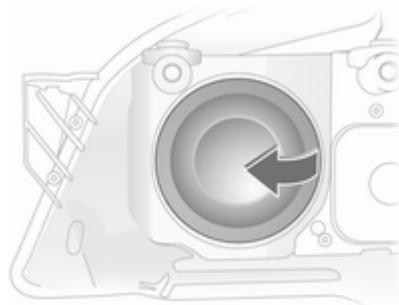

2. Rimuovere il coperchio di protezione 1.
3. Staccare la spina del cavo dalla lampadina.



4. Sganciare il fermaglio a molla dal fermo spingendolo in avanti e poi verso il basso.
5. Estrarre la lampadina dal corpo del riflettore.
6. Nell'installare la nuova lampadina, inserire le sporgenze nella cavità del riflettore e agganciare il fermaglio a molla.
7. Collegare la spina del cavo alla lampadina.
8. Riposizionare il coperchio di protezione.

Luci di posizione

1. Accedere alle lampadine attraverso il vano motore.

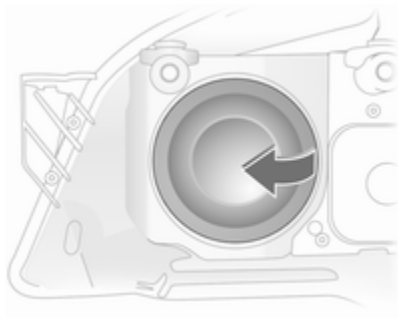

2. Rimuovere il coperchio di protezione 1.

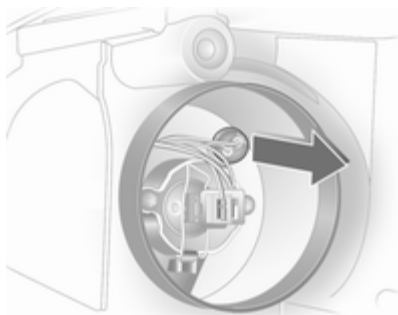

3. Estrarre il portalampada della luce di parcheggio dal riflettore.

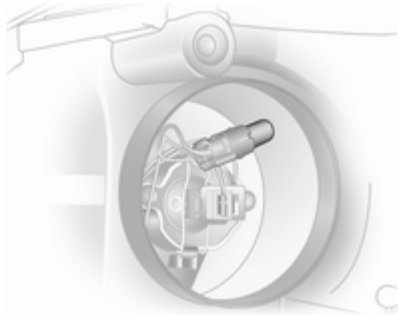

4. Rimuovere la lampadina dalla presa e sostituirla.
5. Inserire il portalampada nel riflettore. Rimontare la protezione del fari.

Fari allo xeno

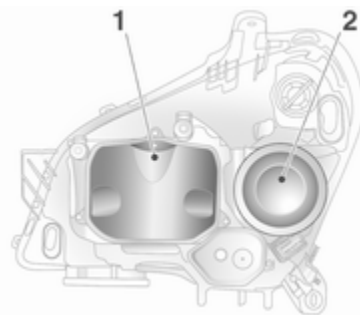

I fari dispongono di sistemi distinti per gli anabbaglianti 1 (lampadine interne) e gli abbaglianti 2 (lampadine esterne).

Anabbaglianti

⚠ Pericolo

I fari anabbaglianti sono alimentati da una tensione altissima. Non toccare. Far sostituire le lampadine da un'officina.

Abbaglianti

1. Sostituire le lampadine passando attraverso le aperture nei passaruota.



2. Rimuovere il coperchio di protezione.



3. Ruotare il portalamпада sinistro per staccarlo.

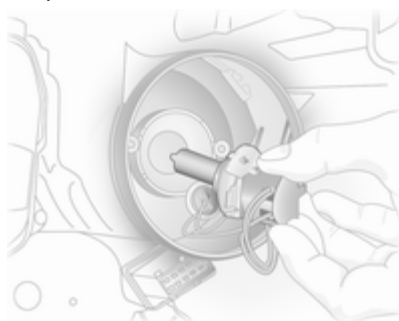

4. Estrarre il portalamпада con la lampadina dal riflettore.

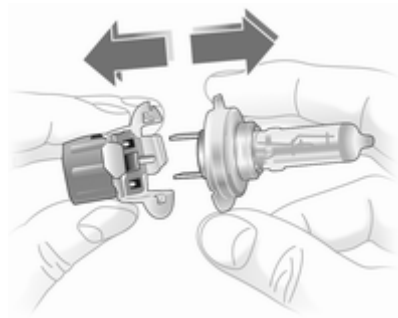

5. Rimuovere la lampadina dal portalamпада.
6. Inserire la nuova lampadina in modo che le due sporgenze del portalamпада s'inseriscano negli incavi del riflettore.
7. Ruotare il portalamпада verso destra fino all'arresto.
8. Rimontare la copertura protettiva e chiuderla.

Luci di posizione



1. Sostituire le lampadine passando attraverso le aperture nei passaruota.
2. Rimuovere la copertura protettiva dei fari principali.

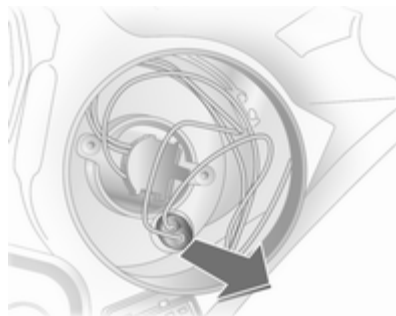

3. Rimuovere le prese delle luci di parcheggio dal riflettore.

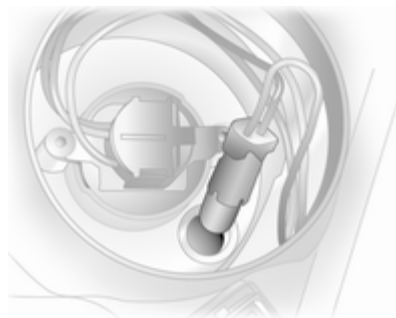

4. Rimuovere la lampadina dalla presa e sostituirla.
5. Inserire il portalampada nel riflettore. Rimontare la copertura protettiva e chiuderla.

Fendinebbia

Per la sostituzione delle lampadine, rivolgersi ad un'officina.

Indicatori di direzione anteriori

1. Sostituire le lampadine passando attraverso l'apertura nel passaruota.

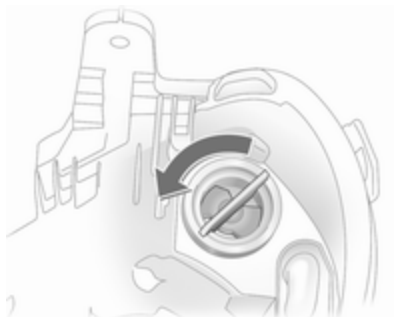

2. Ruotare il portalamпада in senso antiorario per staccarlo.

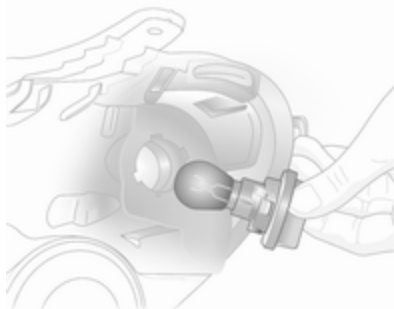

3. Spingere leggermente la lampadina nel portalamпада, ruotarla in senso antiorario, rimuoverla e sostituirla.
4. Inserire il portalamпада nel riflettore, quindi ruotarlo in senso orario per serrarlo.

Luci posteriori

Berlina 5 porte



1. Per sostituire le lampadine sul lato destro, usare una moneta per aprire la serratura della copertura e ripiegarla verso il basso.

Per sostituire le lampadine sul lato sinistro, usare una moneta per aprire entrambe le serrature della copertura e ripiegarla verso il basso ⇨ 195.

2. Staccare il connettore dal portalamпада.



3. Sbloccare i dadi di fissaggio con la chiave per i bulloni ruote e svitarli a mano. Attrezzi per il veicolo ⇨ 198.

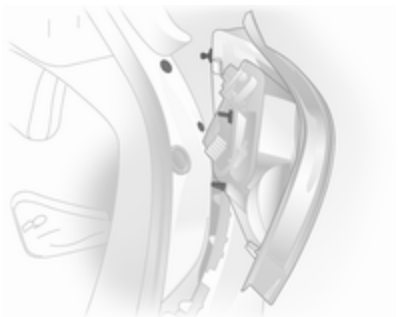

4. Staccare la lampadina verso la parte posteriore.



5. Svitare le tre viti utilizzando un cacciaviti. Premere delicatamente le linguette esterne al portalam-pada verso l'interno, poi rimuovere il portalam-pada.

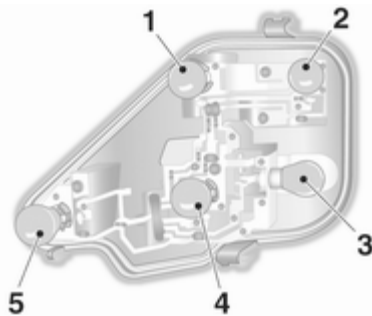

6. Rimuovere la lampadina dal portalam-pada e sostituirla.
 Luce di retromarcia (1)
 Luce dell'indicatore di direzione (2)
 Luce di retromarcia/luce dei freni (3)
 Luce di retromarcia (4)
 Retronebbia, probabilmente solo su un lato (5)

7. Innestare il portalam-pada nell'alloggiamento, assicurandosi che si blocchi correttamente in posizione.



8. Accertarsi che tutte le tenute siano applicate sui portalam-pada e sulle viti di fissaggio.
 9. Inserire l'alloggiamento nel corpo lampada, inserire la linguetta e il perno sferico negli incavi. Serrare i dadi di fissaggio usando la chiave per i bulloni ruote. Attaccare il connettore elettrico. Chiudere e fissare la copertura.

Berlina 3 porte



1. Per sostituire le lampadine, piegare verso il basso la copertura.
2. Staccare il connettore dal portalampada.



3. Sbloccare i dadi di fissaggio con la chiave per i bulloni ruote e svitarli a mano. Attrezzi per il veicolo \curvearrowright 198.

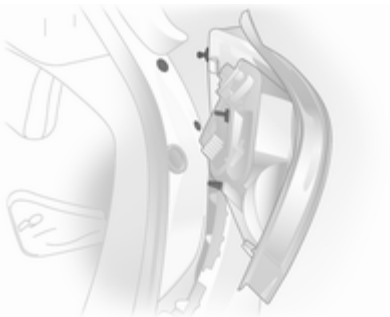

4. Staccare la lampadina verso la parte posteriore.



5. Rimuovere la tenuta dal bullone di fissaggio. Premere delicatamente le linguette esterne al portalampada verso l'esterno, poi rimuovere il portalampada.

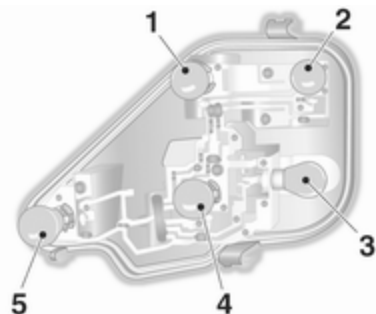

6. Rimuovere la lampadina dal portalampeada e sostituirla.

Luce di retromarcia (1)

Luce dell'indicatore di direzione (2)

Luce di retromarcia/luce dei freni (3)

Luce di retromarcia (4)

Retronebbia, probabilmente solo su un lato (5)

7. Innestare il portalampeada nell'alloggiamento, assicurandosi che si blocchi correttamente in posizione.

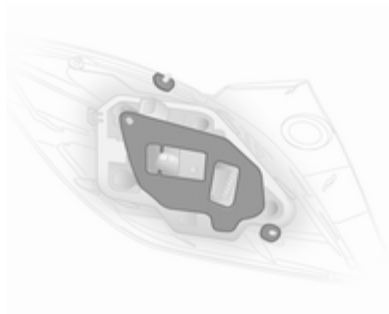

8. Accertarsi che tutte le tenute siano applicate sui portalampeada e sulle viti di fissaggio.

9. Inserire l'alloggiamento nel corpo lampada, inserire la linguetta e il perno sferico negli incavi. Serrare i dadi di fissaggio usando la chiave per i bulloni ruote. Attaccare il connettore elettrico. Chiudere e fissare la copertura.

Berlina 4 porte



1. Per sostituire le lampadine, sollevare la copertura del vano di carico dopo aver girato gli agganci.

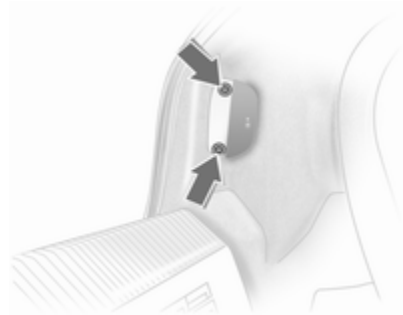

2. Svitare i bulloni dietro la copertura utilizzando una chiave convenzionale e rimuoverli.

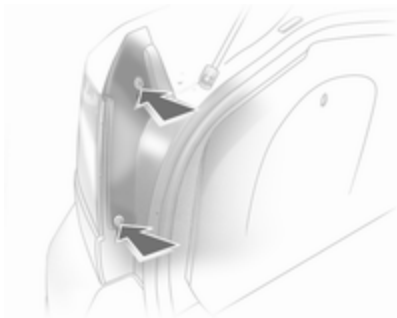

3. Svitare le tre viti con un cacciavite e rimuovere il portalamпада. Attrezzi per il veicolo ⇨ 198.

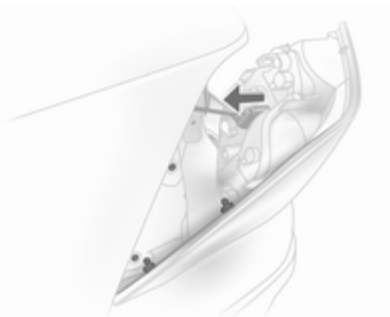

4. Spingere indietro le luci posteriori, tenendo l'alloggiamento lampada dall'esterno. Staccare il connettore dal portalamпада.

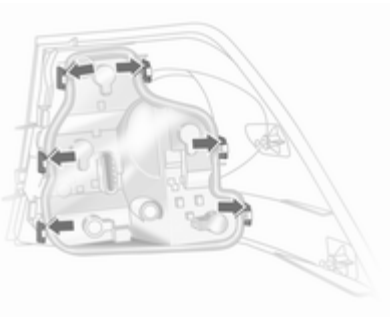

5. Spingere all'esterno i sei agganci dell'alloggiamento lampada e rimuovere il portalamпада.



6. Rimuovere la lampadina dal portalamпада e sostituirla.

Luce freni (1)

luce di retromarcia (2)

Retronebbia, probabilmente solo su un lato (3)

Luce dell'indicatore di direzione (4)

Luce di retromarcia (5)

7. Innestare il portalamпада nell'alloggiamento. Accertarsi che la tenuta sia inserita correttamente e che il portalamпада si sia agganciato saldamente.
8. Attaccare il connettore elettrico. Inserire l'alloggiamento lampada nel corpo lampada, facendo scattare i bulloni a testa sferica negli incavi. Attaccare l'alloggiamento lampada al corpo lampada con quattro viti. Chiudere e bloccare la copertura.

Station wagon, Furgone

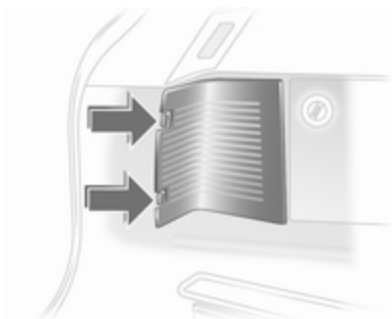

1. Disimpegnare la copertura premendo le linguette di aggancio e rimuoverla.

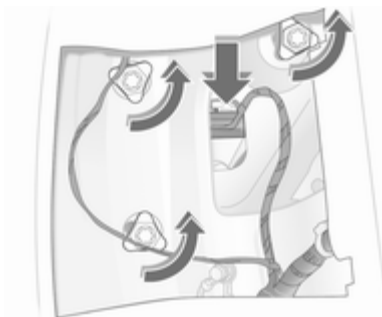

2. Staccare il connettore dal portalamпада.
3. Svitare i dadi di fissaggio e rimuovere l'alloggiamento lampada tirandolo indietro.

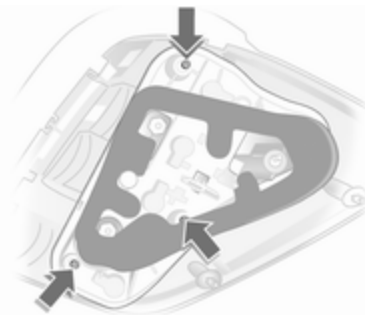

4. Svitare le tre viti con un cacciavite e rimuovere il portalamпада. Attrezzi per il veicolo ⇨ 198.

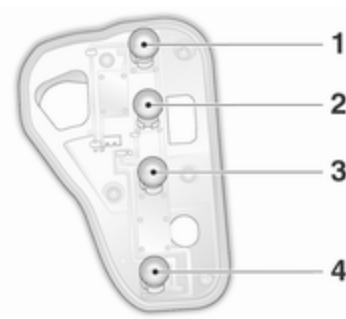

5. Rimuovere la lampadina dal portalampada e sostituirla.

Luce di retromarcia/luce dei freni (1)

Luce dell'indicatore di direzione (2)

Luce di retromarcia (3)

Retronebbia, probabilmente solo su un lato (4)

6. Innestare il portalampada nell'alloggiamento e avvitare. Innestare l'alloggiamento lampada nel corpo lampada e serrare a mano i dadi.

Attaccare il connettore elettrico.

Chiudere e fissare la copertura.

TwinTop



1. Svitare i dadi di fissaggio.

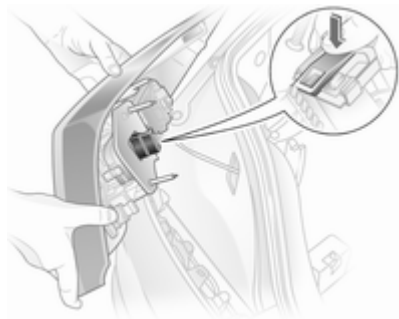

2. Rimuovere l'alloggiamento lampada dall'esterno. Disimpegnare il perno premendo sulla linguetta e rimuovere il portalampada.
3. Distaccare la lampadina dal portalampada.

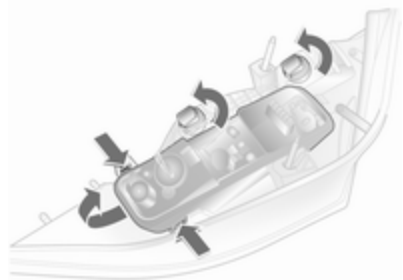

4. Distaccare le prese delle lampade girandole e rimuovendole. Premere le linguette di bloccaggio sui lati lunghi esterni del portalampada; sollevare il portalampada dalla parte anteriore e rimuoverlo.

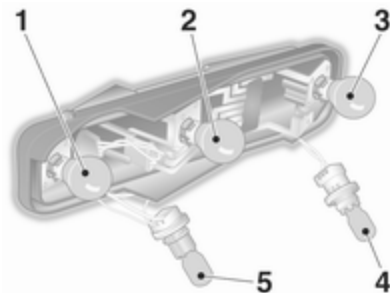

5. Rimuovere la lampadina dal portalampana e sostituirla.

Luce di retromarcia/luce dei freni (1)

luce di retromarcia (2)

Retronebbia, probabilmente solo su un lato (3)

Luce di retromarcia (4)

Luce dell'indicatore di direzione (5)

6. Inserire il portalampana nell'alloggiamento inserendo prima la sporgenza anteriore. Piegarlo il portalampana, accertandosi che

si sia inserito correttamente. Inserire le prese delle lampade girandole.



7. Inserire la lampadina dal portalampana. Accertarsi che la tenuta sia piatta nella zona delle viti.
8. Inserire il perno. Inserire l'alloggiamento nel corpo lampada, inserire correttamente i perni sferici negli incavi. Serrare i dadi di fissaggio.

Indicatori di direzione laterali

Per la sostituzione delle lampadine, rivolgersi a un'officina.

Luce della targa

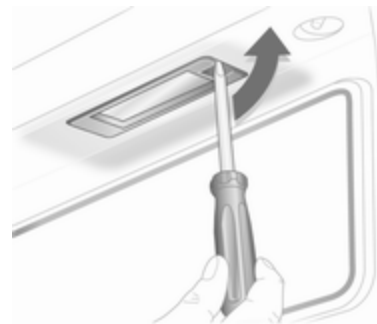

1. Inserire un cacciavite nell'alloggiamento della lampadina, premere verso il lato e rilasciare la molla.



2. Rimuovere il portalampada verso il basso, facendo attenzione a non tirare il cavo.
3. Sollevare il coperchio e scollegare il connettore del cavo dal portalampada.



4. Ruotare il portalampada in senso antiorario per staccarlo.
5. Rimuovere la lampadina dal portalampada e sostituirla.
6. Inserire il portalampada nell'alloggiamento della lampada e ruotarlo in senso orario.
7. Collegare il connettore del cavo al portalampada.
8. Inserire e bloccare in posizione l'alloggiamento della lampadina.

Luci interne

Luce di cortesia e luci di lettura anteriori

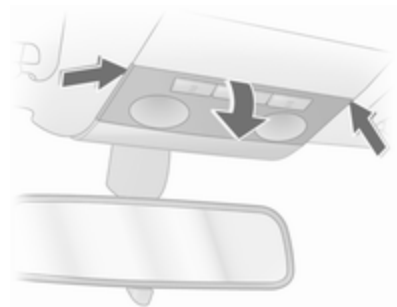

1. Staccare la lente, premerla leggermente verso il basso e rimuoverla tenendola angolata verso il basso.
2. Rimuovere la lampadina e sostituirla.
3. Rimontare la lente.

Luce di cortesia e luci di lettura posteriori

Per la sostituzione delle lampadine, rivolgersi ad un'officina.

Illuminazione cassetto portaoggetti, illuminazione vano di carico, illuminazione vano piedi



1. Estrarre la lampada facendo leva con un cacciavite.



2. Premere leggermente la lampadina verso il fermaglio a molla e rimuoverla.
3. Inserire la lampadina nuova.
4. Rimontare la lampada.

Illuminazione quadro strumenti

Per la sostituzione delle lampadine, rivolgersi ad un'officina.

Impianto elettrico

Fusibili

Installare esclusivamente fusibili con le stesse caratteristiche di quelli da sostituire.

Il veicolo è dotato di due scatole portafusibili: una dietro un coperchio sul lato destro del vano di carico e una nella parte anteriore sinistra del vano motore.

Conservare i fusibili di scorta nella scatola portafusibili del vano di carico, versione B. Aprire il coperchio ⇨ 195.

Prima di sostituire un fusibile, spegnere il relativo interruttore e disinserire l'accensione.

Un fusibile bruciato si riconosce dal filamento interrotto. Sostituire il fusibile solo dopo aver eliminato la causa del guasto.

Alcune funzioni sono protette da diversi fusibili.

Alcuni fusibili potrebbero anche non essere associati ad alcuna funzione.

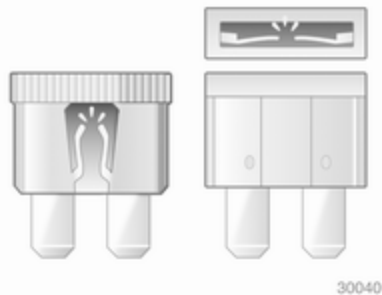

30040



30041

Estrattore per fusibili

Un estrattore per fusibili si può trovare nella scatola portafusibili del vano di carico.

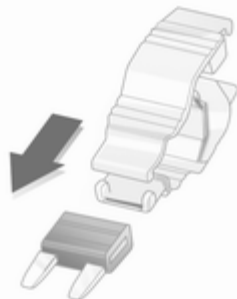

30042

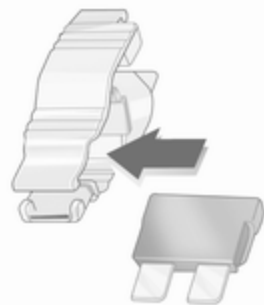

30042



30044

Posizionare l'estrattore per fusibili sulla sommità o sul lato del fusibile, a seconda del tipo, ed estrarre il fusibile.

Scatola portafusibili del vano motore

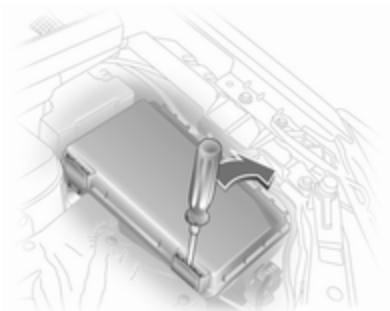

Inserire a fondo un cacciavite nell'apertura e inclinarlo lateralmente. Aprire il coperchio verso l'alto e rimuoverlo.

La scatola portafusibili ha due diverse assegnazioni dei fusibili a seconda della variante di scatola portafusibili del vano di carico, ⇨ 195.



Assegnazione dei fusibili nella versione A della scatola portafusibili del vano di carico

N. Circuito

- 1 ABS
- 2 ABS
- 3 Ventola interna sistema di climatizzazione
- 4 Ventola interna, sistema di riscaldamento e climatizzatore
- 5 Ventola radiatore
- 6 Ventola radiatore
- 7 Chiusura centralizzata
- 8 Sistema lavacrystalli, portellone
- 9 Lunotto termico, specchietti retrovisori esterni termici
- 10 Spina diagnostica
- 11 Strumenti
- 12 Telefono cellulare, sistema Infotainment, display

N. Circuito

- 13 Luce di cortesia
- 14 Tergicristalli
- 15 Tergicristalli
- 16 Avvisatore acustico, ABS, interruttore luce freni, climatizzatore
- 17 Filtro diesel o climatizzatore
- 18 Motorino di avviamento
- 19 –
- 20 Avvisatore acustico
- 21 Elettronica del motore
- 22 Elettronica del motore
- 23 Regolazione profondità luci
- 24 Pompa carburante
- 25 –
- 26 Elettronica del motore
- 27 Riscaldamento, climatizzatore

N. Circuito

- 28 –
- 29 Servosterzo
- 30 Elettronica del motore
- 31 Tergilunotto
- 32 Interruttore della luce freni
- 33 Regolazione profondità luci, interruttore fari, interruttore frizione, strumenti, modulo portiera conducente
- 34 Centralina elettronica, modulo nel piantone dello sterzo
- 35 Sistema Infotainment
- 36 Accendisigari, presa di alimentazione anteriore

Assegnazione dei fusibili nella versione B della scatola portafusibili del vano di carico

N. Circuito

- 1 ABS
- 2 ABS
- 3 Ventola interna sistema di climatizzazione elettronico
- 4 Ventola interna riscaldamento e climatizzatore
- 5 Ventola radiatore
- 6 Ventola radiatore
- 7 Sistema lavacristalli
- 8 Avvisatore acustico
- 9 Sistema lavafari
- 10 –
- 11 –
- 12 –
- 13 Fendinebbia

N. Circuito

- 14 Tergicristalli
- 15 Tergicristalli
- 16 Elettronica centrale, sistema Open&Start, ABS, interruttore luce freni, TwinTop
- 17 Riscaldamento filtro diesel
- 18 Motorino di avviamento
- 19 Elettronica del cambio
- 20 Climatizzatore
- 21 Elettronica del motore
- 22 Elettronica del motore
- 23 Fari autoadattativi, regolazione profondità luci
- 24 Pompa carburante
- 25 Elettronica del cambio
- 26 Elettronica del motore
- 27 Servosterzo
- 28 Elettronica del cambio

N. Circuito

- 29 Elettronica del cambio
- 30 Elettronica del motore
- 31 Fari autoadattativi, regolazione profondità luci
- 32 Impianto frenante, climatizzatore, interruttore frizione
- 33 Fari autoadattativi, regolazione profondità luci, interruttore fari
- 34 Centralina elettronica, modulo nel piantone dello sterzo
- 35 Sistema Infotainment
- 36 Telefono cellulare, sistema Infotainment, display

Scatola portafusibili nel vano di carico

La scatola portafusibili si trova dietro un coperchio.

Non riporre alcun oggetto dietro il coperchio.

Ci sono due diverse scatole portafusibili a seconda dell'equipaggiamento.

Berlina 5 porte, Caravan, Furgone

Per aprire, girare entrambi i fermi con una moneta e abbassare la copertura.

Berlina 3 porte

Per aprire, sollevare la copertura.

Berlina 4 porte

Per aprire, girare i fermi in senso antiorario e abbassare la copertura.

TwinTop

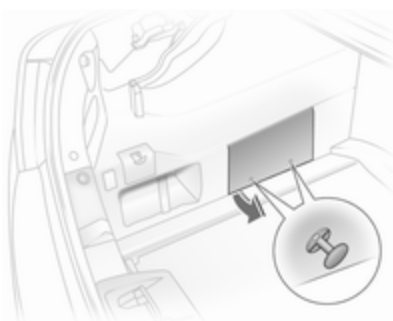

Per aprire, girare i due pomelli, rimuovere i fermagli e sollevare la copertura.

Scatola portafusibili versione A

Per sostituire un fusibile, rimuovere il relativo cappuccio di protezione.

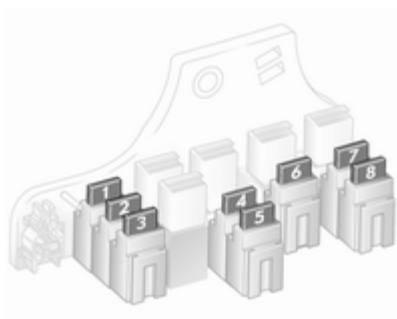

N. Circuito

- 1 Fendinebbia
- 2 -
- 3 Presa di alimentazione del vano di carico
- 4 Luci di retromarcia
- 5 Alzacristalli elettrici posteriori
- 6 Climatizzatore

N. Circuito

- 7 Alzacristalli elettrici anteriori
- 8 Specchietti retrovisori esterni termici

Scatola portafusibili versione B

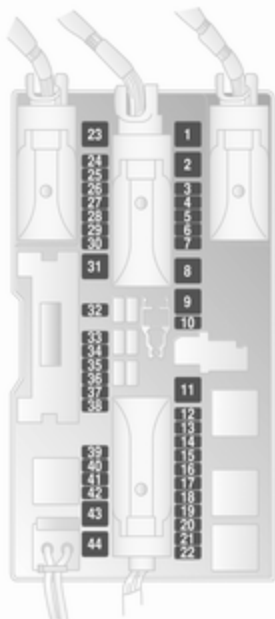

N. Circuito

- 1 Alzacristalli elettrici anteriori
- 2 -
- 3 Strumenti
- 4 Riscaldamento, climatizzatore, sistema di climatizzazione elettronico
- 5 Airbag
- 6 -
- 7 -
- 8 -
- 9 -
- 10 -
- 11 Lunotto termico
- 12 Tergilunotto
- 13 Assistenza al parcheggio
- 14 Riscaldamento, climatizzatore
- 15 -

N. Circuito

- 16 Riconoscimento di sedile passeggero occupato, sistema Open&Start
- 17 Sensore pioggia, sistema di monitoraggio della pressione dei pneumatici, specchietto retrovisore interno
- 18 Strumenti, interruttori
- 19 -
- 20 CDC
- 21 Specchietti retrovisori esterni termici
- 22 Tettuccio apribile
- 23 Alzacristalli elettrici posteriori
- 24 Spina diagnostica
- 25 -
- 26 Specchietti retrovisori esterni ripiegabili elettrici
- 27 Sensore a ultrasuoni, impianto di allarme antifurto

N. Circuito

- 28 –
- 29 Accendisigari, presa di alimentazione anteriore
- 30 Presa di alimentazione posteriore
- 31 –
- 32 –
- 33 Sistema Open&Start
- 34 Tettuccio apribile, TwinTop
- 35 Presa di alimentazione posteriore
- 36 Giunto di accoppiamento dispositivo di traino
- 37 –
- 38 Chiusura centralizzata, terminale 30
- 39 Riscaldamento sedile sinistro
- 40 Riscaldamento sedile destro

N. Circuito

- 41 –
- 42 –
- 43 –
- 44 –

Attrezzi per il veicolo**Attrezzi****Veicoli con kit di riparazione dei pneumatici**

Il kit degli attrezzi e il kit di riparazione dei pneumatici si trovano in un incavo posto sotto il pianale del vano di carico.

Veicoli con ruota di scorta

Il martinetto e il kit attrezzi si trovano in un incavo sotto la ruota di scorta.
Ruota di scorta ⇨ 210

TwinTop

Gli attrezzi per gli interventi di emergenza sul tettuccio si trovano nel cassettino portaoggetti.

Ruote e pneumatici

Condizioni dei pneumatici e dei cerchi

Superare gli ostacoli lentamente e, se possibile, ad angolo retto. Passare sopra ostacoli acuminati può danneggiare i pneumatici e i cerchi. Quando si parcheggia, non schiacciare i pneumatici contro il bordo del marciapiede.

Controllare regolarmente i cerchi verificando che non presentino danni. In caso di danni o usura irregolare, rivolgersi ad un'officina.

Pneumatici

L'uso di pneumatici di misura 225/45 R 17 è consentito solo su veicoli dotati del programma elettronico di stabilità.

Astra OPC "Nürburgring Edition" con pneumatici 225/40 ZR 18

Questo modello dispone di pneumatici sportivi ad alte prestazioni, installati in fabbrica, di misura 225/40 ZR 18. Questi pneumatici sono stati approvati per uso sulle strade pubbliche ma hanno caratteristiche tipicamente da competizione e quindi un disegno del battistrada meno profondo. Questi pneumatici offrono migliori prestazioni ai guidatori esperti e orientati alla guida sportiva, procedendo su strade asciutte, ma possono causare la perdita di controllo del veicolo se si superano i limiti consentiti. Evitare di assumere una condotta di guida rischiosa sulla base di un aumento delle prestazioni. In condizioni di strada bagnata, adeguare lo stile di guida tenendo presente il disegno del battistrada poco profondo.

Pneumatici invernali

I pneumatici invernali migliorano la sicurezza di guida a temperature inferiori a 7 °C e per questo motivo devono essere utilizzati su tutte le ruote.

I pneumatici delle misure 185/65 R 15, 195/60 R 15, 195/65 R 15 e 205/55 R 16 possono essere usati come pneumatici invernali.

I pneumatici di misura 205/50 R17 devono solo essere usati come pneumatici invernali.

I pneumatici delle misure 215/45 R 17, 225/45 R 17, 225/40 R 18¹⁾, 225/40 ZR18 e 235/35 R 19 non devono essere usati come pneumatici invernali.

Berlina, Station wagon, Furgone: i pneumatici della misura 215/45 R 17 vengono approvati come pneumatici invernali solo se il veicolo monta cerchi da 18 pollici già dalla fabbrica.

Sulla Astra OPC i pneumatici invernali possono essere usati solo su cerchi in lega speciale approvati da Opel.

I pneumatici invernali Run Flat possono essere usati solo su appositi cerchi in lega approvati dalla Casa Madre.

In conformità con le normative specifiche del Paese, applicare l'adesivo di velocità nel campo visivo del conducente.

Pneumatici Run Flat

I pneumatici Run Flat hanno fianchi rinforzati e autoportanti, che garantiscono sempre il mantenimento di una certa direzionalità anche in mancanza di pressione.

L'uso dei pneumatici Run Flat è consentito solo su veicoli dotati del programma elettronico di stabilità e del sistema di monitoraggio della pressione o di rilevamento perdita pressione pneumatici.

Attenzione

Controllare regolarmente la pressione dei pneumatici, anche se si hanno pneumatici Run Flat.

I pneumatici Run Flat sono riconoscibili da un particolare marchio sulla parete, che varia a seconda del produttore. Ad esempio

ROF = RunOnFlat di Goodyear o

SSR = Pneumatici Self Supporting Runflat di Continental.

L'uso di pneumatici Run Flat è consentito solo in combinazione con appositi cerchi in lega approvati dalla Casa Madre.

Non utilizzare un kit di riparazione dei pneumatici.

Non usare la pressione dei pneumatici ECO.

Non utilizzare i pneumatici Run Flat in combinazione con pneumatici standard.

¹⁾ Astra OPC: consentiti come pneumatici invernali senza catene da neve.

Se si passa a pneumatici standard, si tenga presente che il veicolo non è provvisto di ruota di scorta né di kit di riparazione dei pneumatici.

Guida con un pneumatico danneggiato

La perdita di pressione del pneumatico viene indicata dal sistema di monitoraggio della pressione o dal sistema di rilevamento perdita pressione dei pneumatici.

Anche se un pneumatico è senza pressione, è possibile proseguire il viaggio:

- a una velocità massima di 80 km/h
- per una distanza massima di 80 km

⚠ Avvertenza

Il veicolo sarà più difficile da sterzare e da governare. Lo spazio di frenata sarà maggiore.

Adeguare lo stile di guida e la velocità alle nuove condizioni.

Denominazione dei pneumatici

Ad es. **195/65 R 15 91 H**

- 195** = larghezza della sezione, mm
65 = rapporto di sezione (tra altezza e larghezza), %
R = tipo di cintura: radiale
RF = tipo: RunFlat
15 = diametro del cerchio, pollici
91 = indice di carico, ad es. 91 rappresenta 618 kg
H = indice di velocità

Lettere per l'indice di velocità:

- Q** = fino a 160 km/h
S = fino a 180 km/h
T = fino a 190 km/h
H = fino a 210 km/h
V = fino a 240 km/h
W = fino a 270 km/h

Pressione dei pneumatici

Controllare la pressione dei pneumatici freddi almeno ogni 14 giorni e prima di un viaggio lungo. Non dimenticare la ruota di scorta. Questo

vale anche per i veicoli dotati del sistema di monitoraggio della pressione dei pneumatici.

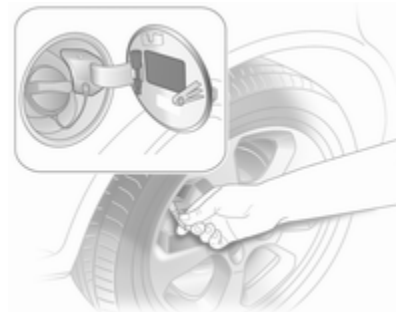

Rimuovere la chiave dei tappi copri-valvola dallo sportellino di rifornimento del carburante e usarla per svitare il tappo copri-valvola.



Nei veicoli con sistema di monitoraggio della pressione dei pneumatici, avvitare l'adattatore sulla valvola.

Pressione dei pneumatici ⇨ 252 ed etichetta all'interno dello sportellino di rifornimento del carburante.

Le pressioni dei pneumatici specificate si riferiscono a pneumatici freddi, e valgono sia per i pneumatici estivi che per quelli invernali.

Gonfiare sempre la ruota di scorta alla pressione specificata per il pieno carico.

La pressione dei pneumatici ECO consente di ottenere il minore consumo di carburante possibile. Non deve essere usata per i pneumatici Run Flat.

Una pressione di gonfiaggio non corretta influisce negativamente su sicurezza, guidabilità del veicolo, comfort e consumo di carburante, oltre ad accelerare il processo di usura dei pneumatici.

⚠ Avvertenza

Una pressione troppo bassa può causare un eccessivo riscaldamento dei pneumatici, danni interni con conseguente distacco del battistrada e lo scoppio a velocità elevate.

Sistema di monitoraggio pressione pneumatici

Il sistema di monitoraggio della pressione dei pneumatici controlla continuamente la pressione di tutti e quattro i pneumatici quando la velocità del veicolo supera un dato limite.

Tutte le ruote devono essere provviste dei sensori di pressione e i pneumatici devono essere gonfiati alla pressione prescritta. In caso contrario la pressione dei pneumatici viene controllata dal sistema di rilevamento perdita pressione pneumatici ⇨ 203.

Le pressioni dei pneumatici correnti possono essere visualizzate nell'Info-Display ⇨ 121.

Messaggi del veicolo, pressione dei pneumatici ⇨ 116.

Spia (L) ⇨ 104.

Se è montato un set completo di ruote senza sensori (ad es. quattro pneumatici invernali), non viene visualizzato alcun messaggio. Il sistema di monitoraggio della pressione dei pneumatici non funziona. I sensori possono essere installati anche in un secondo momento.

L'uso di kit liquidi di riparazione dei pneumatici disponibili in commercio può compromettere il funzionamento del sistema. È possibile usare sistemi approvati dalla Casa Madre.

Impianti radio esterni ad elevata potenza possono compromettere il funzionamento del sistema di monitoraggio della pressione dei pneumatici.

Inizializzazione del sistema



Dopo aver cambiato le ruote è necessario inizializzare il sistema: gonfiare i pneumatici alla pressione prescritta, inserire l'accensione, premere e tenere premuto il pulsante **DDS** per circa 4 secondi. La spia  lampeggia tre volte.

Sistema di rilevamento perdita di pressione pneumatici

Il sistema di rilevamento perdita pressione pneumatici controlla la velocità di rotazione di tutti e quattro i pneumatici.

Se un pneumatico perde pressione, la spia  si accende in rosso. Arrestare immediatamente il veicolo e controllare la pressione dei pneumatici.

Spia  ⇄ 104.

Inizializzazione del sistema



Dopo aver regolato la pressione dei pneumatici o cambiato una ruota, è necessario inizializzare il sistema: inserire l'accensione, premere e tenere premuto il pulsante **DDS** per circa 4 secondi. La spia  lampeggia tre volte.

Profondità del battistrada

Controllare con regolarità la profondità del battistrada.

Per motivi di sicurezza i pneumatici vanno sostituiti quando la profondità del battistrada raggiunge i 2-3 mm (4 mm per i pneumatici invernali).



Il raggiungimento del limite legale di profondità minima del battistrada (1,6 mm) è osservabile quando il battistrada è usurato fino a uno degli indicatori di usura del battistrada (TWI). La loro posizione è indicata da appositi segni sul fianco del pneumatico.

Se l'usura è maggiore sui pneumatici anteriori rispetto a quelli posteriori, scambiare periodicamente le ruote anteriori con quelle posteriori.

I pneumatici invecchiano anche se non vengono usati. Si consiglia di sostituire i pneumatici ogni 6 anni.

Cambio di misura dei pneumatici e dei cerchi

Se si utilizzano pneumatici di misura diversa rispetto a quelli montati di fabbrica, può essere necessario riprogrammare il tachimetro ed apportare altre modifiche al veicolo.

Dopo aver montato pneumatici di misura diversa, far sostituire l'etichetta con la pressione dei pneumatici.

⚠ Avvertenza

L'uso di pneumatici o cerchi non adatti può causare incidenti e invalidare l'omologazione del veicolo.

Copricerchi

Utilizzare copricerchi e pneumatici approvati dalla Casa Madre per la vettura e conformi a tutti i requisiti relativi alle combinazioni di cerchi e pneumatici.

Se i copricerchi e i pneumatici usati non sono approvati dalla Casa Madre, i pneumatici devono essere senza protezione del bordo.

I copricerchi non devono ostacolare il raffreddamento dei freni.

Rimuovere i copricerchi per montare le catene da neve.

⚠ Avvertenza

L'uso di pneumatici o copricerchi non adatti può causare improvvise perdite di pressione e conseguenti incidenti.

Catene da neve



Le catene da neve sono consentite soltanto sulle ruote anteriori.

Utilizzare sempre catene a maglie fini che non aumentino lo spessore del battistrada e dei fianchi interni di oltre 10 mm (inclusa la chiusura della catena).

⚠Avvertenza

Eventuali danni possono causare lo scoppio dei pneumatici.

Le catene da neve sono consentite su pneumatici di dimensioni 185/65 R 15, 195/60 R15, 195/65 R15, 205/55 R16 e 205/50 R17.

Le catene da neve sono consentite su pneumatici di dimensioni 225/45 R 17, 225/40 R18, 225/40 ZR18 e 235/35 R19 ²⁾.

Berlina, Station wagon, Furgone:
l'uso di catene da neve è consentito su i pneumatici della misura 215/45 R 17 solo se il veicolo monta cerchi da 18 pollici già dalla fabbrica.
L'uso delle catene da neve non è consentito sulla ruota di scorta.

Kit di riparazione dei pneumatici

Danni di lieve entità al battistrada possono essere riparati con il kit di riparazione dei pneumatici.

Non rimuovere eventuali corpi estranei dal pneumatico.

Danni ai pneumatici di misura superiore a 4 mm o vicini al bordo non sono riparabili con il kit di riparazione dei pneumatici.

⚠Avvertenza

Non superare la velocità di 80 km/h.

Non utilizzare per un periodo prolungato.

Sterzo e guidabilità potrebbero risentirne.

In caso di pneumatico sgonfio:
azionare il freno di stazionamento ed innestare la prima, la retromarcia o **P**.

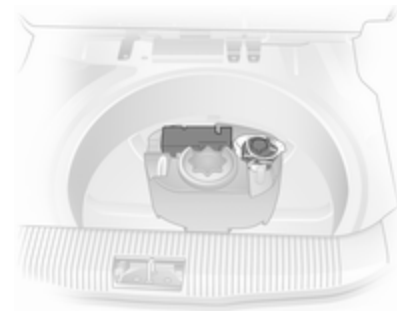

Il kit di riparazione dei pneumatici si trova sotto il pianale del vano di carico.

1. Estrarre la custodia con il kit di riparazione dei pneumatici dal suo ripostiglio. Rimuovere cautamente i componenti dalla custodia.
2. Rimuovere il compressore.

²⁾ Consentito solo con limitazione dell'angolo di sterzata.

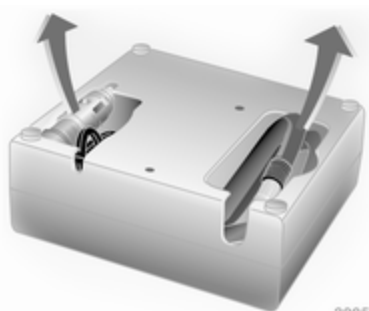

30057

3. Rimuovere il cavo di connessione elettrica e il flessibile dell'aria dagli scomparti portaoggetti sul lato inferiore del compressore.



30058

4. Avvitare il flessibile dell'aria del compressore al connettore della bombola di sigillante
5. Inserire la bombola del sigillante nella sede nel compressore.
- Sistemare il compressore vicino alla ruota in modo tale che la bombola di sigillante sia in verticale.

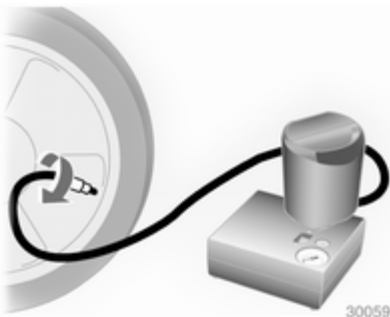

30059

6. Svitare il tappo coprivalvola dal pneumatico difettoso.
7. Avvitare il tubo di gonfiaggio alla valvola.
8. L'interruttore sul compressore deve essere posto su **O**.

9. Collegare la spina del compressore alla presa per accessori o alla presa dell'accendisigari.
- Per evitare di scaricare la batteria si consiglia di lasciare il motore in funzione.

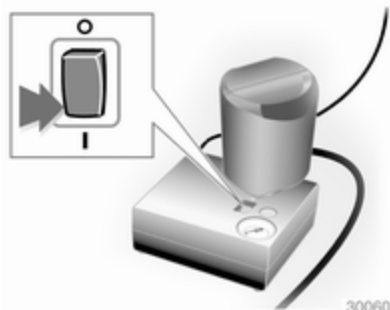

30060

10. Premere l'interruttore del compressore su **I**. Il pneumatico viene riempito di sigillante.
11. Il manometro del compressore indica brevemente fino a 6 bar mentre la bombola del sigillante si svuota (circa 30 secondi). poi la pressione inizia a scendere.

12. Tutto il sigillante viene pompato nel pneumatico, poi il pneumatico viene gonfiato.



13. La pressione prescritta per il pneumatico si dovrebbe raggiungere entro 10 minuti. Pressione dei pneumatici φ 252. Quando si è raggiunta la pressione corretta, spegnere il compressore.

Se la pressione prescritta per il pneumatico non viene raggiunta entro 10 minuti, rimuovere il kit di riparazione dei pneumatici. Spostare il veicolo facendo compiere un giro al pneumatico. Ricollegare il kit di riparazione dei pneumatici

e continuare la procedura di gonfiaggio per 10 minuti. Se ancora non si riesce a raggiungere la pressione prescritta, significa che il danno al pneumatico è eccessivo per consentire la riparazione in questo modo. Rivolgersi ad un'officina.

Scaricare la pressione in eccesso del pneumatico attraverso il pulsante sopra l'indicatore di pressione.

Non far funzionare il compressore per più di 10 minuti.

14. Distaccare il kit di riparazione dei pneumatici. Avvitare il flessibile di riempimento al connettore libero della bombola di sigillante. Ciò impedisce la fuoriuscita del sigillante. Riporre il kit di riparazione dei pneumatici nel vano di carico.
15. Pulire l'eventuale sigillante in eccesso con un panno.
16. Staccare dalla bombola del sigillante l'etichetta indicante la massima velocità consentita ed applicarla nel campo visivo del conducente.

17. Proseguire immediatamente la guida, in modo da distribuire uniformemente il sigillante nel pneumatico. Dopo aver percorso circa 10 km (non oltre 10 minuti di viaggio), fermarsi e controllare la pressione dei pneumatici. Nel fare questo, avvitare direttamente il tubo dell'aria del compressore sulla valvola del pneumatico.

Se la pressione è superiore a 1,3 bar, regolarla al valore corretto. Ripetere la procedura finché non si verifica più alcuna perdita di pressione.

Se la pressione è scesa al di sotto di 1,3 bar, il veicolo non deve essere usato. Rivolgersi ad un'officina.

18. Riporre il kit di riparazione dei pneumatici nel vano di carico.

Avviso

Le caratteristiche di guida del pneumatico riparato sono gravemente compromesse, per cui è necessario sostituire il pneumatico.

Se si avvertono rumori anomali o se il compressore diventa caldo, spegnerlo e attendere almeno 30 minuti.

La valvola di sicurezza incorporata si apre a una pressione di 7 bar.

Annotare la data di scadenza del kit. Trascorsa questa data, la capacità sigillante non è più garantita. Prestare attenzione alle informazioni sulla conservazione riportate sulla bombola del sigillante.

Sostituire la bombola del sigillante usata. Smaltire la bombola secondo quanto previsto dalle normative vigenti al riguardo.

Il compressore e il sigillante possono essere utilizzati a partire da una temperatura di circa -30 °C.

Gli adattatori forniti possono essere usati anche per gonfiare altri oggetti, quali palloni da calcio, materassi gonfiabili, canotti gonfiabili e così

via. Essi si trovano sul lato inferiore del compressore. Per rimuoverli, avvitare il flessibile dell'aria del compressore e rimuovere l'adattatore.

Sostituzione delle ruote

Alcuni veicoli, invece della ruota di scorta hanno in dotazione un kit di riparazione dei pneumatici ↗ 205.

Eeguire la seguente procedura, attenendosi a quanto indicato:

- Parcheggiare il veicolo su una superficie piana, solida e non scivolosa. Orientare le ruote anteriori dritte in avanti.
- Azionare il freno di stazionamento ed innestare la prima, la retromarcia o **P**.
- Estrarre la ruota di scorta ↗ 210.
- Sull'Astra TwinTop, il tetto deve essere chiuso prima che si possa sollevare il veicolo.
- Non sostituire mai più di una ruota per volta.
- Utilizzare il martinetto solo per sostituire le ruote.

- Se il terreno sul quale la vettura è parcheggiata è morbido, inserire un pannello solido (spessore max. 1 cm/0,4 pollici) sotto il martinetto.
- Quando la vettura è sollevata dal martinetto, non lasciarvi all'interno persone o animali.
- Non infilarci mai sotto un veicolo sollevato da un martinetto.
- Non avviare il veicolo quando è sollevato da un martinetto.
- Prima di avvitare i bulloni delle ruote, pulirli e ingrassare leggermente il cono di ciascun bullone con grasso disponibile in commercio.



1. Staccare il copricerchio con l'apposito gancio. Attrezzi per il veicolo ⇨ 198.

Copricerchi con bulloni in vista: il copricerchio può rimanere sul cerchio. Non rimuovere gli anelli di fissaggio dei bulloni delle ruote.

Cerchi in lega: staccare i cappucci dei bulloni delle ruote e rimuoverli. Per proteggere il cerchio, porre un panno morbido tra il cacciavite e il cerchio in lega.

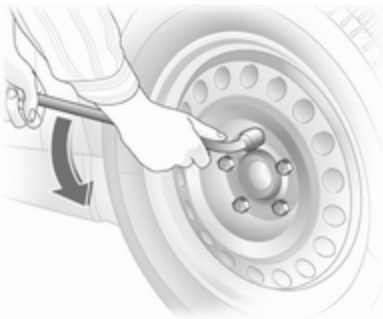

2. Servendosi dell'apposita chiave e assicurandosi di posizionarla saldamente, allentare ciascun bullone di mezzo giro.

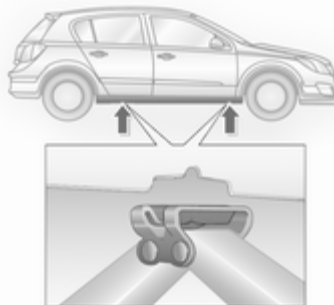

3. Accertare che il martinetto sia posizionato correttamente in corrispondenza dei punti di sollevamento del veicolo.

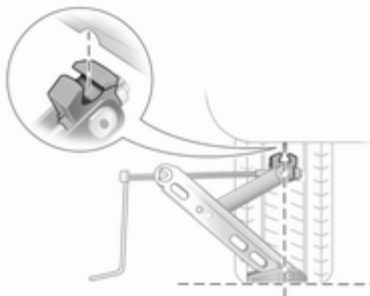

4. Regolare il martinetto all'altezza necessaria prima di posizionarlo direttamente sotto il punto di sollevamento, in modo da evitare che possa scivolare.

Collegare la manovella del martinetto e, con il martinetto correttamente allineato, ruotare la manovella fino a sollevare la ruota dal terreno.

5. Svitare i bulloni della ruota.
6. Sostituire la ruota.
7. Avvitare i bulloni della ruota.
8. Abbassare il veicolo.
9. Servendosi dell'apposita chiave e assicurandosi di posizionarla saldamente, serrare ciascun bullone procedendo per coppie opposte. La coppia di serraggio è di 110 Nm.
10. Allineare il foro della valvola sul copricerchio con la valvola del pneumatico prima di rimontare il copricerchio.
- Rimettere in posizione i cappucci dei dadi delle ruote.

11. Riporre la ruota sostituita ⇨ 205 e gli attrezzi per il veicolo ⇨ 198.
12. Controllare prima possibile sia la pressione di gonfiaggio del pneumatico montato, sia la coppia di serraggio dei bulloni.

Sostituire o far riparare la ruota difettosa.

Ruota di scorta

Alcuni veicoli, invece della ruota di scorta hanno in dotazione un kit di riparazione dei pneumatici.

La ruota di scorta può essere classificata come ruotino di scorta, in base alla sua misura rispetto alle altre ruote e alle normative vigenti in materia.

La ruota di scorta ha il cerchio in acciaio.

L'uso di una ruota di scorta più piccola delle altre ruote o in combinazione con i pneumatici invernali può compromettere la guidabilità della vettura. Far sostituire quanto prima il pneumatico difettoso.

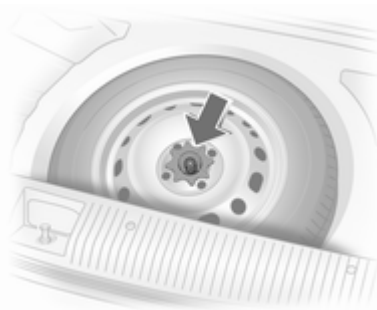

La ruota di scorta è situata nel vano bagagli sotto la copertura del pianale. Essa è assicurata nell'incavo mediante un dado ad alette.

L'alloggiamento della ruota di scorta non è progettato per contenere pneumatici di tutte le dimensioni consentite. Se dopo la sostituzione delle ruote, nell'alloggiamento della ruota di scorta deve essere riposta una ruota di dimensioni maggiori rispetto a quella di scorta, la copertura del pianale può essere appoggiata sulla ruota sporgente.

Di questo va tenuto conto quando il vano di carico è pieno di bagagli, soprattutto nel caso della Astra Twin-Top ⇨ 41.

Station wagon



Prendere adattatori e ganci dalle barre sulle pareti del vano di carico. Sollevare gli occhielli di ancoraggio posteriori e sollevare la copertura del pianale mettendola in verticale, in

modo che poggi sul rivestimento interno del tetto. Per la chiusura, guidare gli occhielli di ancoraggio attraverso le fessure nel rivestimento del pianale del vano di carico. Veicoli con cargo box: rimozione ⇨ 79.

TwinTop

Accesso alla ruota di scorta quando il tetto è aperto: agganciare la copertura del vano di carico alla cornice del lunotto posteriore e attivare il sistema di facilitazione del carico Easy Load ⇨ 81. Sollevare il pianale del vano di carico.

Ruotino di scorta

L'uso del ruotino di scorta può compromettere la guidabilità della vettura. Far sostituire o riparare quanto prima il pneumatico difettoso.

Montare solo un ruotino di scorta. Non viaggiare a velocità superiori a 80 km/h. Affrontare le curve lentamente. Non usare il ruotino di scorta per periodi prolungati.

L'uso della ruota di scorta provvisoria sull'assale posteriore non è consentito durante il traino di un altro veicolo.

Pertanto montare la ruota di scorta provvisoria sull'assale anteriore e un pneumatico di dimensioni regolari sull'assale posteriore.

Catene da neve ⇨ 204.

Pneumatici direzionali

Montare i pneumatici direzionali in modo che il verso di rotolamento corrisponda con la marcia in avanti. Il verso di rotolamento è indicato da un simbolo (ad es. una freccia) sul fianco.

Montando pneumatici direzionali al contrario, tenere presente quanto segue:

- La guidabilità può risultare compromessa. Far sostituire o riparare quanto prima il pneumatico difettoso.
- Guidare con particolare attenzione su strade con fondo stradale bagnato o innevato.

Avviamento di emergenza

Non avviare il veicolo con il caricabatteria rapido.

Un veicolo con la batteria scarica può essere avviato usando gli appositi cavi di avviamento e la batteria di un altro veicolo.

Avvertenza

L'avviamento di emergenza va eseguito con estrema cautela. Qualsiasi scostamento dalle seguenti istruzioni può causare infortuni o danni derivanti dall'esplosione della batteria e danneggiare i sistemi elettrici di entrambi i veicoli.

⚠Avvertenza

Evitare il contatto con occhi, pelle, tessuti e superfici verniciate. Il liquido della batteria contiene acido solforico, che può causare lesioni e danni in caso di contatto diretto.

- Non esporre mai la batteria a fiamme libere o scintille.
- Se è scarica, la batteria può gelare a 0 °C. Prima di collegare i cavi di avviamento, sbrinare la batteria in un ambiente caldo.
- Indossare occhiali e indumenti protettivi durante la manipolazione della batteria.
- Utilizzare una batteria di soccorso con la stessa tensione nominale (12 volt) e una capacità (Ah) non molto inferiore a quella della batteria scarica.
- Utilizzare cavi di emergenza con morsetti isolati e una sezione minima di 16 mm² (25 mm² per i motori diesel).

- Non scollegare la batteria scarica dal veicolo.
- Spegnerne tutti i dispositivi elettrici non necessari.
- Non sporgersi sopra la batteria durante la procedura di avviamento di emergenza.
- I morsetti di un cavo non devono toccare i morsetti dell'altro cavo.
- Durante l'avviamento di emergenza i veicoli non devono entrare in contatto tra di loro.
- Azionare il freno di stazionamento e mettere il cambio in folle o in **P** se il veicolo ha il cambio automatico.

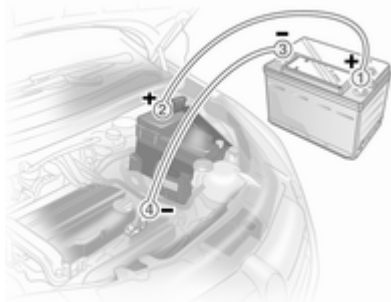

Ordine di connessione dei cavi.

1. Collegare il cavo rosso al terminale positivo della batteria di soccorso.
2. Collegare l'altro morsetto del cavo rosso al terminale positivo della batteria scarica.
3. Collegare il cavo nero al terminale negativo della batteria di soccorso.
4. Collegare l'altro morsetto del cavo nero a un punto di massa del veicolo, come il blocco motore o un bullone di montaggio del motore. Collegare il più possibile lontano dalla batteria scarica, almeno 60 cm.

Disporre i cavi in modo che non si impiglino nelle parti in movimento all'interno del vano motore.

Per avviare il motore:

1. Avviare il motore del veicolo con la batteria di soccorso.

2. Dopo 5 minuti avviare l'altro motore. I tentativi di avviamento non devono durare più di 15 secondi e devono essere eseguiti a intervalli di 1 minuto.
3. Ad avviamento avvenuto, lasciare girare entrambi i motori al minimo per circa 3 minuti lasciando i cavi collegati.
4. Accendere alcuni dispositivi elettrici, come ad esempio i fari o il lunotto termico, del veicolo con la batteria scarica.
5. Seguire la procedura di collegamento in ordine inverso per scollegare i cavi.

Traino

Traino del veicolo

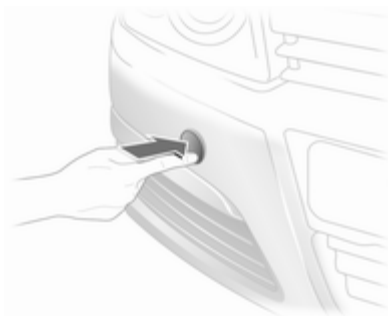

Disimpegnare la copertura in fondo e rimuoverla verso il basso.

L'occhiello di traino è riposto insieme agli attrezzi per il veicolo ↗ 198.



Avvitare a fondo l'occhiello di traino fino all'arresto in posizione orizzontale.

Collegare una fune di traino, o ancor meglio una barra di traino, all'occhiello di traino.

L'occhiello di traino deve essere usato solamente per trainare la vettura, e non per recuperarla.

Inserire l'accensione per sbloccare il bloccasterzo e permettere il funzionamento delle luci dei freni, dell'avvisatore acustico e del tergicristallo.

Sistema Open&Start ↗ 22.

Mettere il cambio in folle.

Accendere i lampeggiatori di emergenza su entrambi i veicoli.

Attenzione

Guidare lentamente ed evitare un'andatura a strappi. Forze di trazione eccessive potrebbero danneggiare il veicolo.

A motore spento è necessaria una forza considerevolmente maggiore per frenare e sterzare.

Per impedire l'ingresso dei gas di scarico provenienti dal veicolo trainante, inserire la modalità di ricircolo dell'aria e chiudere i finestrini.

I veicoli con cambio automatico vanno trainati in avanti, a una velocità non superiore a 80 km/h e per non oltre 100 miglia. In tutti gli altri casi e se il cambio è difettoso, è necessario che l'asse anteriore sia sollevato da terra.

Rivolgersi ad un'officina.

Cambio manuale automatizzato

↪ 152.

Dopo il traino, svitare l'occhiello di traino e rimontare la protezione.

Traino di un altro veicolo



Sganciare il coperchio dal lato inferiore e spostarlo verso il basso per rimuoverlo.

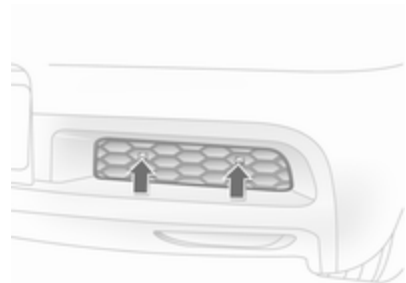

Negli altri modelli sbloccare gli aggranci verso il basso e rimuovere la copertura verso l'alto.

L'occhiello di traino è riposto insieme agli attrezzi per il veicolo ↪ 198.



Avvitare a fondo l'occhiello di traino fino all'arresto in posizione orizzontale.

L'occhiello di ancoraggio posteriore, che si trova nella parte inferiore del veicolo, non deve mai essere usato come occhiello di traino.

Collegare una fune di traino, o ancor meglio una barra di traino, all'occhiello di traino.

L'occhiello di traino deve essere usato solamente per trainare la vettura, e non per recuperarla.

Attenzione

Guidare lentamente ed evitare un'andatura a strappi. Forze di trazione eccessive potrebbero danneggiare il veicolo.

Dopo il traino, svitare l'occhiello di traino e rimontare la protezione.

Versione con copertura: installarla inserendo le sporgenze di fondo della copertura nel paraurti, piegando e poi premendo le sporgenze superiori nelle loro sedi.

Cura delle parti esterne e interne

Cura delle parti esterne

Serrature

Le serrature vengono lubrificate in fabbrica con grasso per serrature di alta qualità. Utilizzare prodotti per togliere il ghiaccio solo in caso assoluta necessità, in quanto le loro proprietà sgrassanti influiscono negativamente sulla funzionalità delle serrature.

Dopo aver utilizzato un prodotto di questo tipo, rivolgersi ad un'officina per ingrassare nuovamente le serrature.

Lavaggio

La vernice del veicolo è esposta a fattori ambientali che la possono danneggiare. Si consiglia pertanto di lavare e incerare il veicolo con regolarità. Quando si usano gli autolavaggi automatici, selezionare un programma che comprenda anche la ceratura.

Gli escrementi degli uccelli, gli insetti morti, le resine degli alberi, il polline e simili devono essere immediatamente eliminati, in quanto contengono sostanze aggressive che possono danneggiare la vernice.

All'autolavaggio, rispettare le istruzioni del costruttore dell'autolavaggio stesso. Spegnerne tergilavaggio e tergilunotto. Rimuovere l'antenna e accessori esterni quali portapacchi e così via.

Se si lava il veicolo a mano, assicurarsi di risciacquare con cura anche la parte interna dei passaruota.

Pulire anche i bordi e le rientranze delle portiere aperte e del cofano, nonché le zone che coprono.

Non pulire il vano motore con getti di vapore o di acqua ad alta pressione.

Risciacquare abbondantemente il veicolo e asciugare con un panno di pelle scamosciata, che deve essere risciacquato frequentemente. Utilizzare panni di pelle scamosciata diversi per la carrozzeria e i cristalli: residui di cera sui cristalli possono ostacolare la visibilità.

Non usare oggetti rigidi per rimuovere le macchie di catrame. A tale scopo utilizzare un prodotto in spray per rimuovere il catrame dalle superfici verniciate.

Luci esterne

Le coperture di protezione dei fari e di altre luci sono di plastica. Non utilizzare agenti abrasivi o caustici, non utilizzare raschietti per il ghiaccio e non pulirle a secco.

Lucidatura e applicazione della cera

Applicare regolarmente la cera, al più tardi quando l'acqua non forma più gocce sulla vernice, altrimenti quest'ultima si secca eccessivamente.

La lucidatura è necessaria solo se la vernice è diventata opaca o se presenta accumuli di materiale solido.

Il lucidante per carrozzeria al silicone forma una pellicola protettiva che non richiede l'applicazione della cera.

Non trattare con cera o con agenti lucidanti le parti in plastica della carrozzeria.

Finestrini e spazzole dei tergilavaggio

Utilizzare un panno morbido privo di pelucchi o una pelle scamosciata assieme a un detergente per vetri e a un prodotto per la rimozione degli insetti.

Quando si pulisce il lunotto, fare attenzione a non danneggiare la resistenza interna.

Per la rimozione meccanica del ghiaccio, utilizzare un apposito raschietto dal bordo affilato. Premere con forza il raschietto sui cristalli in modo da rimuovere anche lo sporco che altrimenti potrebbe graffiare il vetro.

Se le spazzole dei tergilavaggio lasciano segni sul parabrezza o sul lunotto, pulirli con un panno morbido e detergente per vetri.

Tettuccio apribile

Per la pulizia non utilizzare mai solventi o agenti abrasivi, carburanti, sostanze aggressive (quali detergente per vernici, soluzioni a base di acetone e così via), sostanze acide o molto alcaline oppure spugnette abrasive. Non applicare cera o agenti lucidanti sulla parte centrale del tettuccio apribile.

Ruote e pneumatici

Non utilizzare getti d'acqua ad alta pressione.

Pulire i cerchi con un apposito detergente a pH neutro.

I cerchi sono verniciati e possono essere trattati con gli stessi prodotti usati per la carrozzeria.

Danni alla vernice

Riparare i danni di piccola entità alla verniciatura con una penna per ritocchi prima che si formi la ruggine. In caso di danni di maggiore entità o in presenza di ruggine, rivolgersi ad un'officina.

Sottoscocca

Alcune parti del sottoscocca del veicolo hanno un rivestimento protettivo, mentre altre zone critiche sono dotate di un rivestimento in cera protettiva a lunga durata.

Controllare il sottoscocca dopo ogni lavaggio e far applicare la cera, se necessario.

Bitume e materiali in gomma possono danneggiare il rivestimento in PVC. Per gli interventi al sottoscocca rivolgersi ad un'officina.

Prima e dopo l'inverno lavare il sottoscocca e far controllare lo strato protettivo di cera.

Vano motore

Le zone del vano motore verniciate in tinta con la carrozzeria devono essere trattate come normali superfici verniciate.

Si consiglia di lavare il vano motore prima e dopo il periodo invernale e di applicare la cera protettiva. Prima di procedere al lavaggio del motore, coprire l'alternatore e i serbatoi dei liquidi con teli di plastica.

Nel caso di lavaggio con una pulitrice a vapore, non dirigere il getto sui componenti dell'ABS, sul climatizzatore o sulla trasmissione a cinghia e sui relativi componenti.

Dopo il lavaggio del motore, rivolgersi ad un'officina per far applicare la cera protettiva su tutti i componenti del vano motore.

Non utilizzare getti d'acqua ad alta pressione.

TwinTop

Pulire tutte le tenute con un panno morbido che non rilasci fibre. Lasciare asciugare completamente. Applicare di tanto in tanto su tutte le tenute, ad esempio quelle del tetto e del parabrezza, lo speciale kit di manutenzione (disponibile presso i Riparatori Autorizzati). Un buon contatto fra i sottili labbri in gomma e le superfici di tenuta impediscono le perdite e riducono la pressione di tenuta.

Posizione intermedia del tetto per la pulizia ⇨ 41.

Non utilizzare getti d'acqua ad alta pressione.

Dispositivo di traino

Non pulire il gancio di traino con getti di vapore o di acqua ad alta pressione.

Cura dell'abitacolo

Abitacolo e rivestimenti

Per la pulizia degli interni del veicolo, incluso il cruscotto e le pannellature, usare solamente un panno asciutto o un detergente per interni.

Pulire i rivestimenti in pelle con acqua e un panno morbido. In caso di sporco intenso utilizzare prodotti per la pulizia di articoli in pelle.

Per la pulizia del quadro strumenti, utilizzare solo un panno morbido e umido.

Pulire i tessuti con un aspirapolvere e una spazzola. Per rimuovere le macchie utilizzare un detergente per tappezzeria.

Pulire le cinture di sicurezza con acqua tiepida o detergente per interni.

Attenzione

Chiudere le chiusure Velcro degli indumenti in quanto, se aperte, possono danneggiare la tappezzeria.

Parti in plastica e gomma

Le parti in plastica e gomma possono essere pulite con gli stessi detergenti usati per la carrozzeria. Se necessario utilizzare un detergente per interni. Non utilizzare altri prodotti e soprattutto evitare solventi o benzina. Non utilizzare getti d'acqua ad alta pressione.

Manutenzione

Informazioni generali	219
Liquidi, lubrificanti e componenti raccomandati	221

Informazioni generali

Informazioni sulla manutenzione

Per garantire il funzionamento sicuro e la massima efficienza del veicolo, nonché per mantenerne il valore commerciale, è di cruciale importanza che tutti gli interventi di manutenzione previsti vengano eseguiti secondo gli intervalli e i tempi specificati.

Il piano di manutenzione dettagliato e aggiornato della vettura è disponibile presso l'officina.

Display di manutenzione ⇨ 98.

Intervalli di manutenzione europei

La manutenzione deve essere eseguita ogni 30.000 km oppure ogni anno, a seconda del termine che viene raggiunto per primo.

Il piano di manutenzione europeo è valido per i seguenti Paesi:

Andorra, Austria, Belgio, Bosnia Erzegovina, Bulgaria, Croazia, Cipro, Repubblica Ceca, Danimarca, Estonia, Finlandia, Francia, Germania, Grecia, Groenlandia, Ungheria, Islanda, Irlanda, Italia, Lettonia, Lituania, Lussemburgo, Macedonia, Malta, Montenegro, Paesi Bassi, Norvegia, Polonia, Portogallo, Romania, Serbia, Slovacchia, Slovenia, Spagna, Svezia, Svizzera, Regno Unito

Display di manutenzione ⇨ 98.

Intervalli di servizio internazionali

La manutenzione deve essere eseguita ogni 15.000 km oppure ogni anno, a seconda del termine che viene raggiunto per primo.

I piani di manutenzione internazionali sono validi per i Paesi non elencati sotto i piani di manutenzione europei.

Display di manutenzione ⇨ 98.

Convalida

La convalida degli interventi effettuati viene registrata nel Libretto di manutenzione e garanzia, dove vengono

riportati la data e il chilometraggio, completi di timbro e firma dell'officina che ha eseguito l'intervento.

Assicurarsi che il Libretto di manutenzione e garanzia sia compilato correttamente, in quanto ai fini delle richieste in garanzia o a titolo di correttezza è essenziale che si possa dimostrare che gli interventi sono stati eseguiti regolarmente. Questo rappresenta anche un vantaggio al momento della vendita del veicolo.

Intervallo di manutenzione fisso

Alla scadenza dell'intervallo, all'inserimento dell'accensione il display del contachilometri visualizza **InSP** per circa 10 secondi. Rivolgersi ad un'officina per eseguire il prossimo intervento di manutenzione entro una settimana o 500 km (a seconda del termine che viene raggiunto per primo).

Display di manutenzione ⇨ 98.

Intervallo di manutenzione flessibile

L'intervallo di manutenzione è basato su vari parametri dipendenti dall'intensità d'uso del veicolo ed è calcolato usando questi parametri.

Se l'autonomia residua è inferiore a 1500 km, all'inserimento e al disinserimento dell'accensione appare **InSP** con l'autonomia residua di 1000 km. Se l'autonomia residua è inferiore a 1000 km, **InSP** viene visualizzato per alcuni secondi. Rivolgersi ad un'officina per eseguire il prossimo intervento di manutenzione entro una settimana o 500 km (a seconda del termine che viene raggiunto per primo).

Visualizzazione della distanza rimanente:

1. Disinserire l'accensione.
2. Premere brevemente il pulsante di azzeramento del contachilometri parziale. Viene visualizzata la lettura del contachilometri.

3. Tenere premuto il pulsante di azzeramento per circa 2 secondi. Vengono visualizzati **InSP** e la distanza rimanente.

Display di manutenzione ⇨ 98.

Liquidi, lubrificanti e componenti raccomandati

Liquidi e lubrificanti raccomandati

Utilizzare solo prodotti che sono stati testati e approvati. Eventuali danni risultanti dall'uso di materiali non approvati non sono coperti dalla garanzia.

Avvertenza

I materiali di consumo sono pericolosi e potrebbero essere tossici. Manipolare con attenzione. Prestare attenzione alle informazioni riportate sulle confezioni.

Olio motore

L'olio motore viene identificato in base alla sua qualità e alla sua viscosità. La qualità è più importante della viscosità come criterio per la scelta dell'olio motore da usare. La qualità dell'olio assicura, ad esempio, la pu-

lizia del motore, la protezione dall'usura e il controllo dell'invecchiamento dell'olio, mentre il grado di viscosità fornisce informazioni sulla densità dell'olio in un intervallo di temperature.

Il nuovo olio motore Dexos 2™ è della migliore qualità disponibile in questo momento, ed è adatto sia a motori a benzina sia a motori diesel. Nel caso non fosse disponibile, utilizzare oli motore della qualità specificata.

Qualità dell'olio motore per piani di manutenzione europei

Dexos 2™ = Tutti i motori diesel e benzina

Qualità alternative qualora Dexos 2™ non sia disponibile:

GM-LL-A-025 = Motori a benzina
GM-LL-B-025 = Motori diesel

Qualità dell'olio motore per piani di manutenzione internazionali

Dexos 2™ = Tutti i motori diesel e benzina

Qualità alternative qualora Dexos 2™ non sia disponibile:

GM-LL-A-025 = Motori a benzina
GM-LL-B-025 = Motori diesel

Qualità alternative qualora GM-LL-A-025 o GM-LL-B-025 non siano disponibili:

ACEA-A3/B3 = Motori a benzina o A3/B4
ACEA-A3/B4 = Motori diesel senza filtro antiparticolato (DPF)
ACEA-C3 = Motori diesel con filtro antiparticolato

Rabbocco dell'olio motore

È possibile mescolare oli di diversi produttori e marchi a condizione che si rispettino i criteri dell'olio motore specificato (qualità e viscosità).

Se l'olio motore della qualità richiesta non è disponibile, è possibile utilizzare al massimo 1 litro di ACEA C3 (solo una volta tra una sostituzione dell'olio e l'altra). La viscosità dovrebbe essere compresa tra quelle indicate di seguito.

È esplicitamente vietato l'uso degli olii motore con ACEA A1/B1 soltanto o solo A5/B5, in quanto possono causare danni al motore a lungo termine in certe condizioni di esercizio.

Altri additivi dell'olio motore

L'uso di altri additivi dell'olio motore potrebbe causare danni e invalidare la garanzia.

Gradi di viscosità dell'olio motore

Utilizzare solo viscosità dell'olio motore di grado SAE 5W-30 o 5W-40, 0W-30 o 0W-40.

Il grado di viscosità SAE fornisce informazioni sulla densità dell'olio.

L'olio multigrado è contrassegnato da due cifre. La prima, seguita da una W, indica la viscosità alle basse temperature, mentre la seconda indica la viscosità alle alte temperature.

Scegliere il grado di viscosità adatto in funzione della temperatura ambiente minima. Tutti i gradi di viscosità consigliati sono adatti alle alte temperature.

- Fino a -25 °C:
SAE 5W-30 o SAE 5W-40
- Sotto -25 °C:
SAE 0W-30 o SAE 0W-40

Liquido di raffreddamento e antigelo

Utilizzare solo antigelo per liquido di raffreddamento long life (LLC) senza silicati.

L'impianto viene riempito in fabbrica con liquido di raffreddamento ideato per un'eccellente protezione dalla corrosione e per la protezione antigelo fino a circa -28 °C. Questa concentrazione deve essere mantenuta tutto l'anno. L'uso di altri additivi del liquido di raffreddamento che servono a fornire una maggiore protezione anticorrosione o una tenuta contro le perdite minori può causare problemi di funzionamento. Si declina ogni responsabilità per eventuali conseguenze dell'uso di altri additivi del liquido di raffreddamento.

Liquido dei freni e della frizione

Utilizzare liquido per freni ad alte prestazioni approvato per questo veicolo: consultare la propria officina.

Con il tempo, il liquido dei freni assorbe umidità, e questo riduce l'efficienza dei freni. Il liquido dei freni dovrà pertanto essere sostituito all'intervallo specificato.

Il liquido dei freni deve essere conservato in un contenitore sigillato per evitare che assorba acqua.

Assicurarsi che il liquido dei freni non subisca contaminazioni.

Dati tecnici

Identificazione del veicolo	223
Dati del veicolo	225

Identificazione del veicolo

Numero di telaio (VIN)



Il numero di telaio (VIN) si trova sulla targhetta di identificazione della vettura e sul sottoscocca, sotto la copertura del pianale, visibile attraverso una protezione.

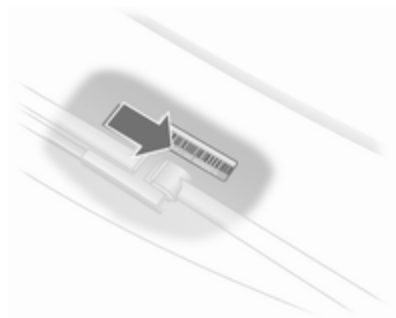

Il numero di telaio può essere stampigliato sul quadro strumenti, visibile attraverso il parabrezza.

Targhetta di identificazione



La targhetta di identificazione si trova nel telaio della portiera anteriore destra.



Informazioni sulla targhetta di identificazione

- 1 = Produttore
- 2 = Numero di omologazione
- 3 = Numero di telaio (VIN)
- 4 = Massa complessiva ammessa a pieno carico
- 5 = Massa lorda consentita della combinazione (veicolo + rimorchio)
- 6 = Carico massimo ammesso sull'asse anteriore
- 7 = Carico massimo ammesso sull'asse posteriore
- 8 = Dati specifici del veicolo o del Paese

La somma dei carichi su entrambi gli assi (anteriore e posteriore) non deve superare la massa complessiva ammessa a pieno carico. Ad esempio, se il carico sull'asse anteriore è stato completamente utilizzato, il carico sull'asse posteriore deve essere uguale alla differenza tra la massa complessiva a pieno carico e il carico sull'asse anteriore.

I dati tecnici vengono stabiliti in conformità con le norme della Comunità Europea. Ci riserviamo il diritto di apportare modifiche. Le specifiche riportate sui documenti del veicolo hanno sempre la priorità rispetto ai dati indicati nel presente manuale.

Dati del veicolo**Dati del motore**

Denominazione commerciale	1.2	1.4	1.6	1.6	1.8
Codice di identificazione motore	Z 12 XEP	Z 14 XEP	Z 16 XER, A 16 XER	Z 16 LET, A 16 LET	Z 18 XER, A 18 XER
Numero cilindri	4	4	4	4	4
Cilindrata [cm ³]	1229	1364	1598	1598	1796
Potenza [kW]	59	66	85	132	103
a giri/min.	5600	5600	6000	5500	6300
Coppia [Nm]	110	125	155	230	175
a giri/min.	4000	4000	4000	1980-5500	3800
Tipo di carburante	Benzina	Benzina	Benzina	Benzina	Benzina
Numero di ottano RON					
consigliato	95	95	95	95	95
possibile	98	98	98	98	98
possibile	91	91	91	–	91
Consumo olio [l/1000 km]	0,6	0,6	0,6	0,6	0,6

226 Dati tecnici

Denominazione commerciale	2.0 Turbo	2.0 Turbo	1.3 CDTI	1.7 CDTI	1.7 Z 17 DTJ, A 17 DTJ
Codice di identificazione motore	Z 20 LER	Z 20 LEH	Z 13 DTH	Z 17 DTH	A 17 DTJ
Numero cilindri	4	4	4	4	4
Cilindrata [cm ³]	1998	1998	1248	1686	1686
Potenza [kW]	147	177	66	74	81
a giri/min.	5400	5600	4000	4400	3800
Coppia [Nm]	262	320	200	240	260
a giri/min.	4200	2400-5000	1750-2500	2300	2300
Tipo di carburante	Benzina	Benzina	Diesel	Diesel	Diesel
Numero di ottano RON					
consigliato	95	98			
possibile	98	95			
possibile	91 ¹⁾	91 ¹⁾			
Consumo olio [l/1000 km]	0,6	0,6	0,6	0,6	0,6

¹⁾ Possibile solo se si evitano elevati carichi del motore, guida a pieno carico o in zone montagnose con una roulotte o un rimorchio o carichi utili elevati.

Denominazione commerciale	1.7	1.9 CDTI	1.9 CDTI	1.9 CDTI
Codice di identificazione motore	Z 17 DTR, A 17 DTR	Z 19 DTL	Z 19 DT	Z 19 DTH
Numero cilindri	4	4	4	4
Cilindrata [cm ³]	1686	1910	1910	1910
Potenza [kW]	92	74	88	110
a giri/min.	4000	3500	3500	4000
Coppia [Nm]	280	260	280	320
a giri/min.	2300	1700-2500	2000-2750	2000-2750
Tipo di carburante	Diesel	Diesel	Diesel	Diesel
Consumo olio [l/1000 km]	0,6	0,6	0,6	0,6

Prestazioni

Berlina 5 porte

Motore	Z12XEP	Z14XEP	Z16XER, A16XER	Z16LET	Z18XER
Velocità massima ²⁾ [km/h]					
Cambio manuale	171	178	191	221	208
Cambio manuale automatizzato	–	176	192	–	–
Cambio automatico	–	–	–	–	188

Motore	Z20LER	Z13DTH	Z17DTH	Z17DTJ	Z17DTR
Velocità massima [km/h]					
Cambio manuale	230	172	180	185 / 188 ³⁾	195
Cambio manuale automatizzato	–	171	–	–	–
Cambio automatico	–	–	–	–	–

²⁾ La velocità massima indicata può essere raggiunta al valore di massa a vuoto (senza conducente) più un carico utile di 200 kg. Eventuali equipaggiamenti opzionali possono ridurre la velocità massima specificata.

³⁾ Per modello con riduzione inquinamento.

Motore	A17DTJ	A17DTR	Z19DTL	Z19DT	Z19DTH
Velocità massima [km/h]					
Cambio manuale	186	195	180	194	208
Cambio manuale automatizzato	–	–	–	–	–
Cambio automatico	–	–	–	188	–

Berlina 3 porte

Motore	Z14XEP	Z16XER, A16XER	Z16LET, A16LET	Z18XER, A18XER	Z20LER
Velocità massima [km/h]					
Cambio manuale	180	193	223	210	234
Cambio manuale automatizzato	178	194	–	–	–
Cambio automatico	–	–	–	190	–

230 Dati tecnici

Motore	Z20LEH	Z13DTH	Z17DTH	Z17DTJ	Z17DTR, A17DTR
Velocità massima [km/h]					
Cambio manuale	244	174	182	187 / 188	197
Cambio manuale automatizzato	–	174	–	–	–
Cambio automatico	–	–	–	–	–

Motore	A17DTJ	Z19DTL	Z19DT	Z19DTH
Velocità massima [km/h]				
Cambio manuale	188	182	196	210
Cambio manuale automatizzato	–	–	–	–
Cambio automatico	–	–	190	–

Berlina 4 porte

Motore	Z16XER, A16XER	Z18XER, A18XER	Z13DTH	Z17DTH	Z17DTJ
Velocità massima [km/h]					
Cambio manuale	191	207	172	180	188
Cambio manuale automatizzato	192	–	–	–	–
Cambio automatico	–	188	–	–	–

Station wagon

Motore	Z14XEP	Z16XER, A16XER	Z16LET, A16LET	Z18XER, A18XER
Velocità massima [km/h]				
Cambio manuale	178	191	221	207
Cambio manuale automatizzato	–	192	–	–
Cambio automatico	–	–	–	188

232 Dati tecnici

Motore	Z20LER	Z13DTH	A17DTJ	Z17DTH	Z17DTJ
Velocità massima [km/h]					
Cambio manuale	230	172	185	180	185 / 188
Cambio manuale automatizzato	–	–	–	–	–
Cambio automatico	–	–	–	–	–

Motore	Z17DTR, A17DTR	Z19DTL	Z19DT	Z19DTH
Velocità massima [km/h]				
Cambio manuale	195	180	193	207
Cambio manuale automatizzato	–	–	–	–
Cambio automatico	–	–	187	–

Furgone

Motore	Z14XEP	Z13DTH	Z17DTH	Z17DTJ
Velocità massima [km/h]				
Cambio manuale	178	172	180	185
Cambio manuale automatizzato	–	–	–	–
Cambio automatico	–	–	–	–

Motore	Z17DTR	Z19DTL	Z19DT	Z19DTH
Velocità massima [km/h]				
Cambio manuale	195	180	193	207
Cambio manuale automatizzato	–	–	–	–
Cambio automatico	–	–	187	–

TwinTop

Motore	Z16XER, A16XER	Z16XEP	Z16LET, A16LET
Velocità massima [km/h]			
Cambio manuale	192	192	228
Cambio manuale automatizzato		–	–
Cambio automatico	–	–	–

234 Dati tecnici

Motore	A18XER Z18XER	Z19DTH	Z20LER
Velocità massima [km/h]			
Cambio manuale	209	213	237
Cambio manuale automatizzato	–	–	–
Cambio automatico	189	–	–

Consumo di carburante - Emissioni di CO₂

Berlina 5 porte

Pneumatici della larghezza massima di 205 mm con cambio manuale / manuale automatizzato / automatico.⁴⁾

Motore	Z12XEP	Z14XEP	Z16XER	A16XER	A16LET	A18XER	Z18XER	Z13DTH
Ciclo urbano [l/100 km]	8,0/-/-	8,0/7,7/-	8,7/8,5/-	8,4/8,1/-	9,7/-/-	9,1/-/9,6	9,7/-/10,4	6,3 ⁵⁾ /6,4/-
Ciclo extra-urbano [l/100 km]	5,0/-/-	5,0/4,9/-	5,2/5,0/-	5,1/5,1/-	6,1/-/-	5,3/-/5,7	5,6/-/6,1	4,1/4,2/-
Totale [l/100 km]	6,1/-/-	6,1/5,9/-	6,5/6,3/-	6,3/6,2/-	7,4/-/-	6,8/-/7,2	7,1/-/7,7	4,9/5,0/-
CO ₂ [g/km]	146/-/-	146/141/-	155/151/-	146/143/-	174/-/-	156/-/166	169/-/184	130 ⁶⁾ /133 ⁷⁾ /-

4) Per motori A17DTJ, Z13DTH, Z17DTH, Z17DTR e Z17DTJ senza riduzione dell'inquinamento con pneumatici fino a 195 mm.

5) Nei veicoli con filtro antiparticolato, il consumo di carburante aumenta di 0,2 litri/100 km.

6) Nei veicoli con filtro antiparticolato, le emissioni di CO₂ aumentano di 7 grammi/km.

7) Nei veicoli con filtro antiparticolato, le emissioni di CO₂ aumentano di 5 grammi/km.

236 Dati tecnici

Motore	Z17DTH	A17DTJ	Z17DTJ	Z17DTR
Ciclo urbano [l/100 km]	6,4/-/-	6,8/-/-	5,6 (6,6) ⁸⁾ /-/-	6,6/-/-
Ciclo extra-urbano [l/100 km]	4,2/-/-	4,4/-/-	3,9 (4,4)/-/-	4,4/-/-
Totale [l/100 km]	5,0/-/-	5,4/-/-	4,5 (5,2)/-/-	5,2/-/-
CO ₂ [g/km]	135/-/-	143/-/-	119 (138)/-/-	138/-/-

Pneumatici della larghezza massima di 225 mm con cambio manuale / manuale automatizzato / automatico.

Motore	Z12XEP	Z14XEP	Z16XER	Z16LET	Z18XER	Z20LER	Z17DTH
Ciclo urbano [l/100 km]	8,2/-/-	8,1/7,8/-	8,8/8,6/-	10,3/-/-	9,8/-/10,5	13,1/-/-	6,5/-/-
Ciclo extra-urbano [l/100 km]	5,2/-/-	5,1/5,0/-	5,3/5,1/-	6,2/-/-	5,7/-/6,2	7,1/-/-	4,3/-/-
Totale [l/100 km]	6,3/-/-	6,2/6,0/-	6,6/6,4/-	7,7/-/-	7,2/-/7,8	9,3/-/-	5,1/-/-
CO ₂ [g/km]	151/-/-	148/143/-	158/153/-	185/-/-	172/-/186	223/-/-	138/-/-

⁸⁾ Per modello senza riduzione inquinamento.

Motore	A17DTJ	A17DTR	Z17DTJ	Z17DTR	Z19DTL	Z19DT	Z19DTH
Ciclo urbano [l/100 km]	6,9/-/-	6,9/-/-	6,8/-/-	6,8/-/-	7,2/-/-	7,2/-/9,6	7,2/-/-
Ciclo extra-urbano [l/100 km]	4,7/-/-	4,7/-/-	4,6/-/-	4,6/-/-	4,7/-/-	4,7/-/5,3	4,7/-/-
Totale [l/100 km]	5,5/-/-	5,5/-/-	5,4/-/-	5,4/-/-	5,6/-/-	5,6/-/6,9	5,6/-/-
CO ₂ [g/km]	146/-/-	146/-/-	143/-/-	143/-/-	149/-/-	149/-/186	149/-/-

Berlina 3 porte

Pneumatici della larghezza massima di 205 mm con cambio manuale / manuale automatizzato / automatico. ⁹⁾

Motore	Z14XEP	Z16XER	Z18XER	Z13DTH	Z17DTH
Ciclo urbano [l/100 km]	8,0/7,7/-	8,7/8,5/-	9,7/-/10,4	6,3/6,4/-	6,4/-/-
Ciclo extra-urbano [l/100 km]	5,0/4,9/-	5,2/5,0/-	5,6/-/6,1	4,1/4,2/-	4,2/-/-
Totale [l/100 km]	6,1/5,9/-	6,5/6,3/-	7,1/-/7,7	4,9/5,0/-	5,0/-/-
CO ₂ [g/km]	146/141/-	155/151/-	169/-/184	130/133/-	135/-/-

⁹⁾ Per motori A17DTJ, A17DTR, Z17DTR e Z17DTJ senza riduzione dell'inquinamento con pneumatici fino a 195 mm.

Motore	A17DTJ	A17DTR	Z17DTJ	Z17DTR
Ciclo urbano [l/100 km]	6,8/-/-	6,8/-/-	5,6 (6,6)/-/-	6,6/-/-
Ciclo extra-urbano [l/100 km]	4,6/-/-	4,6/-/-	3,9 (4,4)/-/-	4,4/-/-
Totale [l/100 km]	5,4/-/-	5,4/-/-	4,5 (5,2)/-/-	5,2/-/-
CO ₂ [g/km]	143/-/-	143/-/-	119 (138)/-/-	138/-/-

Pneumatici della larghezza massima di 225 mm con cambio manuale / manuale automatizzato / automatico.

Motore	Z14XEP	Z16XER	Z16LET	Z18XER	Z20LER	Z20LEH	Z17DTH
Ciclo urbano [l/100 km]	8,1/7,8/-	8,8/8,6/-	10,3/-/-	9,8/-/10,5	13,1/-/-	13,0/-/-	6,5/-/-
Ciclo extra-urbano [l/100 km]	5,1/5,0/-	5,3/5,1/-	6,2/-/-	5,7/-/6,2	7,1/-/-	7,0/-/-	4,3/-/-
Totale [l/100 km]	6,2/6,0/-	6,6/6,4/-	7,7/-/-	7,2/-/7,8	9,3/-/-	9,2/-/-	5,1/-/-
CO ₂ [g/km]	148/143/-	158/153/-	185/-/-	172/-/186	223/-/-	221/-/-	138/-/-

Motore	A17DTJ	A17DTR	Z17DTJ	Z17DTR	Z19DTL	Z19DT	Z19DTH
Ciclo urbano [l/100 km]	6,9/-/-	6,9/-/-	6,8/-/-	6,8/-/-	7,2/-/-	7,2/-/9,6	7,2/-/-
Ciclo extra-urbano [l/100 km]	4,7/-/-	4,7/-/-	4,6/-/-	4,6/-/-	4,7/-/-	4,7/-/5,3	4,7/-/-
Totale [l/100 km]	5,5/-/-	5,5/-/-	5,4/-/-	5,4/-/-	5,6/-/-	5,6/-/6,9	5,6/-/-
CO ₂ [g/km]	146/-/-	146/-/-	143/-/-	143/-/-	149/-/-	149/-/186	149/-/-

Berlina 4 porte

Pneumatici della larghezza massima di 205 mm con cambio manuale / manuale automatizzato / automatico.¹⁰⁾

Motore	Z16XER	Z18XER	Z13DTH	Z17DTH	Z17DTJ
Ciclo urbano [l/100 km]	8,8/8,6/-	9,7/-/10,5	6,5/-/-	6,4/-/-	5,6/-/-
Ciclo extra-urbano [l/100 km]	5,3/5,1/-	5,6/-/6,2	4,3/-/-	4,2/-/-	3,9/-/-
Totale [l/100 km]	6,6/6,4/-	7,1/-/7,8	5,1/-/-	5,0/-/-	4,5/-/-
CO ₂ [g/km]	158/153/-	169/-/186	137/-/-	135/-/-	119/-/-

Pneumatici della larghezza massima di 225 mm con cambio manuale / manuale automatizzato / automatico.

Motore	Z16XER	Z18XER	Z17DTH
Ciclo urbano [l/100 km]	8,9/8,7/-	9,8/-/10,6	6,5/-/-
Ciclo extra-urbano [l/100 km]	5,4/5,2/-	5,7/-/6,3	4,3/-/-
Totale [l/100 km]	6,7/6,5/-	7,2/-/7,9	5,1/-/-
CO ₂ [g/km]	159/154/-	172/-/189	138/-/-

¹⁰⁾ Per motori Z17DTH con pneumatici fino a 195 mm.

Station wagon

Pneumatici della larghezza massima di 205 mm con cambio manuale / manuale automatizzato / automatico.¹¹⁾

Motore	Z14XEP	Z16XER	Z18XER	Z13DTH
Ciclo urbano [l/100 km]	8,0/-/-	8,8/8,6/-	9,7/-/10,5	6,3/-/-
Ciclo extra-urbano [l/100 km]	5,0/-/-	5,3/5,1/-	5,6/-/6,2	4,1/-/-
Totale [l/100 km]	6,1/-/-	6,6/6,4/-	7,1/-/7,8	4,9/-/-
CO ₂ [g/km]	146/-/-	158/153/-	169/-/186	130/-/-

Motore	A17DTJ	Z17DTH	Z17DTJ	Z17DTR
Ciclo urbano [l/100 km]	6,9/-/-	6,4/-/-	5,6 (6,7)/-/-	6,7/-/-
Ciclo extra-urbano [l/100 km]	4,7/-/-	4,2/-/-	3,9 (4,5)/-/-	4,5/-/-
Totale [l/100 km]	5,5/-/-	5,0/-/-	4,5 (5,3)/-/-	5,3/-/-
CO ₂ [g/km]	146/-/-	135/-/-	119 (139)/-/-	139/-/-

Pneumatici della larghezza massima di 225 mm con cambio manuale / manuale automatizzato / automatico.

¹¹⁾ Per motori Z17 DTH, A17DTJ, A17DTR, Z17DTR e Z17DTJ senza riduzione dell'inquinamento con pneumatici fino a 195 mm.

Motore	Z14XEP	Z16XER	Z18XER	Z16LET	Z20LER	A17DTJ	A17DTR
Ciclo urbano [l/100 km]	8,1/-/-	8,9/8,7/-	9,8/-/10,6	10,3/-/-	13,2/-/-	7,0/-/-	7,0/-/-
Ciclo extra-urbano [l/100 km]	5,1/-/-	5,4/5,2/-	5,7/-/6,3	6,2/-/-	7,2/-/-	4,8/-/-	4,8/-/-
Totale [l/100 km]	6,2/-/-	6,7/6,5/-	7,2/-/7,9	7,7/-/-	9,4/-/-	5,6/-/-	5,6/-/-
CO ₂ [g/km]	148/-/-	159/154/-	172/-/189	185/-/-	226/-/-	149/-/-	149/-/-

Motore	Z17DTH	Z17DTJ	Z17DTR	Z19DTL	Z19DT	Z19DTH
Ciclo urbano [l/100 km]	6,5/-/-	6,9/-/-	6,9/-/-	7,2/-/-	7,2/-/9,7	7,2/-/-
Ciclo extra-urbano [l/100 km]	4,3/-/-	4,7/-/-	4,7/-/-	4,7/-/-	4,7/-/5,4	4,7/-/-
Totale [l/100 km]	5,1/-/-	5,5/-/-	5,5/-/-	5,6/-/-	5,6/-/7,0	5,6/-/-
CO ₂ [g/km]	138/-/-	145/-/-	145/-/-	149/-/-	149/-/189	149 /-/-

Furgone

Pneumatici della larghezza massima di 205 mm con cambio manuale / manuale automatizzato / automatico.¹²⁾

Motore	Z14XEP	Z13DTH	Z17DTH	Z17DTJ	Z17DTR
Ciclo urbano [l/100 km]	8,0/-/-	6,3/-/-	6,4/-/-	6,6/-/-	6,6/-/-
Ciclo extra-urbano [l/100 km]	5,0/-/-	4,1/-/-	4,2/-/-	4,4/-/-	4,4/-/-
Totale [l/100 km]	6,1/-/-	4,9/-/-	5,0/-/-	5,2/-/-	5,2/-/-
CO ₂ [g/km]	146/-/-	130/-/-	135/-/-	138/-/-	138/-/-

Pneumatici della larghezza massima di 225 mm con cambio manuale / manuale automatizzato / automatico.

Motore	Z14XEP	Z17DTH	Z17DTJ	Z17DTR	Z19DTL	Z19DT	Z19DTH
Ciclo urbano [l/100 km]	8,1/-/-	6,5/-/-	6,8/-/-	6,8/-/-	7,2/-/-	7,2/-/9,7	7,2/-/-
Ciclo extra-urbano [l/100 km]	5,1/-/-	4,3/-/-	4,6/-/-	4,6/-/-	4,7/-/-	4,7/-/5,4	4,7/-/-
Totale [l/100 km]	6,2/-/-	5,1/-/-	5,4/-/-	5,4/-/-	5,6/-/-	5,6/-/7,0	5,6/-/-
CO ₂ [g/km]	148/-/-	138/-/-	143/-/-	143/-/-	149/-/-	149/-/189	149/-/-

¹²⁾ Per motori Z17 DTH, Z17 DTJ e A17 DTJ con pneumatici fino a 195 mm.

TwinTop

Pneumatici della larghezza massima di 225 mm con cambio manuale / manuale automatizzato / automatico.

Motore	Z16XER	Z16LET	Z18XER	Z20LER	Z19DTH
Ciclo urbano [l/100 km]	9,0/-/-	10,5/-/-	10,0/-/10,7	13,3/-/-	7,6/-/-
Ciclo extra-urbano [l/100 km]	5,5/-/-	6,4/-/-	5,9/-/6,4	7,3/-/-	5,1/-/-
Totale [l/100 km]	6,8/-/-	7,9/-/-	7,4/-/8,0	9,5/-/-	6,0/-/-
CO ₂ [g/km]	163/-/-	190/-/-	177/-/191	228/-/-	159/-/-

Peso del veicolo

Peso in ordine di marcia, modello base, Berlina 5 porte

Astra	Motore	Cambio manuale	Cambio manuale automatizzato	Cambio automatico
senza/con climatizzatore [kg]	Z12XEP	1240/1260	-/-	-/-
	Z14XEP	1240/1260	1240/1260	-/-
	Z16XER	1270/1290	1270/1290	-/-
	Z16LET	-/1355	-/-	-/-
	Z18XER	1278/1298	-/-	1278/1298
	Z20LER	-/1385	-/-	-/-
	Z13DTH	1340/1355	1340/1355	-/-
	A17DTJ, A17DTR	1385/1400	-/-	-/-
	Z17DTH	1365/1380	-/-	-/-
	Z17DTJ, Z17DTR	1385/1400	-/-	-/-
	Z19DTL	1395/1410	-/-	-/-
	Z19DT	1395/1410	-/-	1425/1440 (1393/1408) ¹³⁾
	Z19DTH	1393/1408	-/-	-/-

¹³⁾ Modelli a peso ridotto, per mercati specifici.

Peso in ordine di marcia, modello base, Berlina 3 porte

Astra	Motore	Cambio manuale	Cambio manuale automatizzato	Cambio automatico
senza/con climatizzatore [kg]	Z14XEP	1220/1240	1220/1240	-/-
	Z16XER	1250/1270	1250/1270	-/-
	Z16LET	-/1335	-/-	-/-
	Z18XER	1265/1285	-/-	1278/1298
	Z20LER	-/1365	-/-	-/-
	Z20LEH	-/1393	-/-	-/-
	Z13DTH	1278/1293	1278/1293	-/-
	A17DTJ, A17DTR	1365/1380	-/-	-/-
	Z17DTH	1345/1360	-/-	-/-
	Z17DTJ, Z17DTR	1365/1380	-/-	-/-
	Z19DTL	1375/1390	-/-	-/-
	Z19DT	-/-	-/-	1393/1408
	Z19DTH	1390/1405	-/-	-/-

Peso in ordine di marcia, modello base, Berlina 4 porte

Astra	Motore	Cambio manuale	Cambio manuale automatizzato	Cambio automatico
senza/con climatizzatore	Z16XER	1278/1296	1278/1296	-/-
[kg]	Z18XER	1278/1296	-/-	1349/1367
	Z13DTH	1365/1383	-/-	-/-
	Z17DTH, Z17DTJ	1386/1404	-/-	-/-

Peso in ordine di marcia, modello base, Station wagon

Astra	Motore	Cambio manuale	Cambio manuale automatizzato	Cambio automatico
senza/con climatizzatore [kg]	Z14XEP	1278/1298	-/-	-/-
	Z16XER	1278/1298	1278/1298	-/-
	Z16LET	-/1395	-/-	-/-
	Z18XER	1278/1298	-/-	1350/1370
	Z20LER	-/1393	-/-	-/-
	Z13DTH	1380/1395	-/-	-/-
	A17DTJ, A17DTR	1393/1408	-/-	-/-
	Z17DTH	1393/1408	-/-	-/-
	Z17DTJ, Z17DTR	1393/1408	-/-	-/-
	Z19DTL	1393/1408	-/-	-/-
	Z19DT	1393/1408	-/-	1465/1480
	Z19DTH	1393/1408	-/-	-/-

Peso in ordine di marcia, modello base, Furgone

Astra	Motore	Cambio manuale	Cambio manuale automatizzato	Cambio automatico
senza/con climatizzatore [kg]	Z14XEP	1235/1250	-/-	-/-
	Z13DTH	1335/1350	-/-	-/-
	Z17DTH	1365/1380	-/-	-/-
	Z17DTJ, Z17DTR	1385/1400	-/-	-/-
	Z19DT	1385/1400	-/-	1420/1435
	Z19DTL	1385/1400	-/-	-/-
	Z19DTH	1395/1410	-/-	-/-

Peso in ordine di marcia, modello base, TwinTop

Astra	Motore	Cambio manuale	Cambio manuale automatizzato	Cambio automatico
senza/con climatizzatore [kg]	Z16XER	1495/1515	-/-	-/-
	Z16LET	-/1575	-/-	-/-
	Z18XER	1500/1520	-/-	1503/1523
	Z20LER	-/1605	-/-	-/-
	Z19DTH	1613/1628	-/-	-/-

Peso aggiuntivo, Berlina 3 porte / 5 porte, Station wagon

Motore	Z14XEP, Z16XER, Z16LET, Z18XER	Z13DTH, A17DTJ, A17DTR, Z17DTH	Z17DTJ, Z17DTR
Edition/Enjoy [kg]	2,9	2,9	2,9
Cosmo [kg]	12	12	12
Sport [kg]	24,5	24,5	24,5

Motore	Z20LER	Z19DTL, Z19DT	Z19DTH
Edition/Enjoy [kg]	-	2,9	2,9
Cosmo [kg]	-	12	12
Sport [kg]	12,6	12,6	12,6 ¹⁴⁾

Peso aggiuntivo, Berlina 4 porte

Motore	Z16XER, Z18XER, Z13DTH, Z17DTH
Edition/Enjoy [kg]	8,7
Cosmo [kg]	16

¹⁴⁾ Sulla Station wagon: 24,5

250 Dati tecnici

Peso aggiuntivo, Furgone

Motore Z14XEP, Z13DTH A17DTJ, A17DTR, Z17DTH, Z17DTJ, Z17DTR, Z19DTL, Z19DT, Z19DTH

Edition/Enjoy [kg] – –

Cosmo [kg] – –

Sport [kg] 19,3 10,5

Accessori pesanti

Accessori	Tettuccio apribile	Dispositivo di traino	Schienale del sedile posteriore sdoppiabile	Sistema lavafari
Peso [kg]	23 (non nella Berlina 4 porte) 17 (Berlina 4 porte)	21 (non nella TwinTop) 26 (TwinTop)	20 (Station wagon) 9 (Berlina 3 porte / 5 porte)	2 (Berlina 4 porte / 5 porte)

Dimensioni del veicolo

	Berlina 5 porte	Berlina 3 porte	Berlina 4 porte	Station wagon	Furgone	TwinTop
Lunghezza [mm]	4249	4290	4587	4515	4515	4476
Larghezza senza specchietti retrovisori esterni [mm]	1753	1753	1753	1753	1753	1759
Larghezza con due specchietti retrovisori esterni [mm]	2032	2032	2033	2032	2032	2021
Altezza (senza antenna) [mm]	1460	1435	1458	1500	1500	1411

Serbatoio del carburante

Benzina/diesel, capacità nominale [l]

52

Pressione dei pneumatici**Berlina 3 porte / 5 porte**

Motore	Pneumatici	Comfort max. 3 persone		ECO con max. 3 persone		A pieno carico	
		Ant. [kPa/bar](psi)	Post. [kPa/bar](psi)	Ant. [kPa/bar](psi)	Post. [kPa/bar](psi)	Ant. [kPa/bar](psi)	Post. [kPa/bar](psi)
Z12XEP	195/65 R 15, 205/55 R 16	200/2,0 (29)	200/2,0 (29)	250/2,5 (36)	250/2,5 (36)	210/2,1 (30)	250/2,5 (36)
Z14XEP	185/65 R 15, 195/60 R 15	230/2,3 (33)	210/2,1 (30)	–	–	250/2,5 (36)	290/2,9 (42)
	195/65 R 15, 205/55 R 16	200/2,0 (29)	200/2,0 (29)	250/2,5 (36)	250/2,5 (36)	210/2,1 (30)	250/2,5 (36)

Motore	Pneumatici	Comfort max. 3 persone		ECO con max. 3 persone		A pieno carico	
		Ant.	Post.	Ant.	Post.	Ant.	Post.
		[kPa/bar](psi)	[kPa/bar](psi)	[kPa/bar](psi)	[kPa/bar](psi)	[kPa/bar](psi)	[kPa/bar](psi)
Z16XER	185/65 R 15, 195/60 R 15, 215/45 R 17, 225/40 R 18	230/2,3 (33)	210/2,1 (30)	–	–	250/2,5 (36)	290/2,9 (42)
	195/65 R 15, 205/55 R 16, 225/45 R 17	200/2,0 (29)	200/2,0 (29)	250/2,5 (36)	250/2,5 (36)	210/2,1 (30)	250/2,5 (36)
Z16LET	205/55 R 16, 225/45 R 17	230/2,3 (33)	210/2,1 (30)	270/2,7 (39)	250/2,5 (36)	250/2,5 (36)	290/2,9 (42)
	215/45 R 17, 225/40 R 18	270/2,7 (39)	250/2,5 (36)	–	–	280/2,8 (41)	310/3,1 (45)

254 Dati tecnici

Motore	Pneumatici	Comfort max. 3 persone		ECO con max. 3 persone		A pieno carico	
		Ant.	Post.	Ant.	Post.	Ant.	Post.
		[kPa/bar](psi)	[kPa/bar](psi)	[kPa/bar](psi)	[kPa/bar](psi)	[kPa/bar](psi)	[kPa/bar](psi)
Z18XER	185/65 R 15, 195/60 R 15, 215/45 R 17, 225/40 R 18	230/2,3 (33)	210/2,1 (30)	–	–	250/2,5 (36)	290/2,9 (42)
	195/65 R 15, 205/55 R 16, 225/45 R 17	200/2,0 (29)	200/2,0 (29)	250/2,5 (36)	250/2,5 (36)	210/2,1 (30)	250/2,5 (36)
Z20LER	205/55 R 16, 225/45 R 17	230/2,3 (33)	210/2,1 (30)	270/2,7 (39)	250/2,5 (36)	250/2,5 (36)	290/2,9 (42)
	215/45 R 17, 225/40 R 18	270/2,7 (39)	250/2,5 (36)	–	–	280/2,8 (41)	310/3,1 (45)

Motore	Pneumatici	Comfort max. 3 persone		ECO con max. 3 persone		A pieno carico	
		Ant.	Post.	Ant.	Post.	Ant.	Post.
		[kPa/bar](psi)	[kPa/bar](psi)	[kPa/bar](psi)	[kPa/bar](psi)	[kPa/bar](psi)	[kPa/bar](psi)
Z20LEH	205/50 R 17 ¹⁵⁾ , 225/40 ZR 18, 235/35 ZR 19, 225/45 R 17 ¹⁵⁾¹⁶⁾	240/2,4 (35)	240/2,4 (35)	–	–	250/2,5 (36)	290/2,9 (42)
	225/40 R 18	260/2,6 (38)	240/2,4 (35)	–	–	280/2,8 (41)	320/3,2 (46)
Z13DTH	185/65 R 15, 195/60 R 15	230/2,3 (33)	210/2,1 (30)	–	–	250/2,5 (36)	290/2,9 (42)
	195/65 R 15, 205/55 R 16	210/2,1 (30)	210/2,1 (30)	250/2,5 (36)	250/2,5 (36)	250/2,5 (36)	290/2,9 (42)

¹⁵⁾ Ammessi solo come pneumatici invernali.

¹⁶⁾ Per garantire una corretta visualizzazione della velocità, il tachimetro elettronico deve essere riprogrammato.

Motore	Pneumatici	Comfort max. 3 persone		ECO con max. 3 persone		A pieno carico	
		Ant.	Post.	Ant.	Post.	Ant.	Post.
		[kPa/bar](psi)	[kPa/bar](psi)	[kPa/bar](psi)	[kPa/bar](psi)	[kPa/bar](psi)	[kPa/bar](psi)
Z17DTH	195/65 R 15, 205/55 R 16, 225/45 R 17	210/2,1 (30)	210/2,1 (30)	250/2,5 (36)	250/2,5 (36)	250/2,5 (36)	290/2,9 (42)
	215/45 R 17, 225/40 R 18	250/2,5 (36)	230/2,3 (33)	–	–	260/2,6 (38)	300/3,0 (43)
A17DTJ	195/65 R 15, 205/55 R 16, 225/45 R 17	230/2,3 (33)	210/2,1 (30)	270/2,7 (39)	250/2,5 (36)	250/2,5 (36)	290/2,9 (42)
	215/45 R 17, 225/40 R 18	250/2,5 (36)	230/2,3 (33)	–	–	260/2,6 (38)	300/3,0 (43)
A17DTR	205/55 R 16 225/45 R 17	230/2,3 (33)	210/2,1 (30)	270/2,7 (39)	250/2,5 (36)	250/2,5 (36)	290/2,9 (42)
	215/45 R 17, 225/40 R 18	250/2,5 (36)	230/2,3 (33)	–	–	260/2,6 (38)	300/3,0 (43)

Motore	Pneumatici	Comfort max. 3 persone		ECO con max. 3 persone		A pieno carico	
		Ant.	Post.	Ant.	Post.	Ant.	Post.
		[kPa/bar](psi)	[kPa/bar](psi)	[kPa/bar](psi)	[kPa/bar](psi)	[kPa/bar](psi)	[kPa/bar](psi)
Z17DTJ	195/65 R 15,	230/2,3 (33)	210/2,1 (30)	290/2,9 (42)	270/2,7 (39)	250/2,5 (36)	290/2,9 (42)
	205/55 R 16,	230/2,3 (33)	210/2,1 (30)	270/2,7 (39)	250/2,5 (36)	250/2,5 (36)	290/2,9 (42)
	225/45 R 17						
	215/45 R17, 225/40 R 18	250/2,5 (36)	230/2,3 (33)	–	–	260/2,6 (38)	300/3,0 (43)
Z17DTR	205/55 R 16, 225/45 R 17	230/2,3 (33)	210/2,1 (30)	270/2,7 (39)	250/2,5 (36)	250/2,5 (36)	290/2,9 (42)
	215/45 R 17, 225/40 R 18	250/2,5 (36)	230/2,3 (33)	–	–	260/2,6 (38)	300/3,0 (43)
Z17DTJ ¹⁷⁾	185/65 R 15,	230/2,3 (33)	210/2,1 (30)	290/2,9 (42)	270/2,7 (39)	250/2,5 (36)	290/2,9 (42)
	195/60 R 15,						
	195/65 R 15,						
	205/55 R 16						

¹⁷⁾ Modello con riduzione inquinamento.

258 Dati tecnici

Motore	Pneumatici	Comfort max. 3 persone		ECO con max. 3 persone		A pieno carico	
		Ant.	Post.	Ant.	Post.	Ant.	Post.
		[kPa/bar](psi)	[kPa/bar](psi)	[kPa/bar](psi)	[kPa/bar](psi)	[kPa/bar](psi)	[kPa/bar](psi)
Z19DTL,	205/55 R 16,	230/2,3 (33)	210/2,1 (30)	270/2,7 (39)	250/2,5 (36)	250/2,5 (36)	290/2,9 (42)
Z19DT,	225/45 R 17						
Z19DTH	215/45 R 17,	270/2,7 (39)	250/2,5 (36)	–	–	280/2,8 (41)	310/3,1 (45)
	225/40 R 18						
tutti	Ruotino di scorta	420/4,2 (61)	420/4,2 (61)	–	–	420/4,2 (61)	420/4,2 (61)

Berlina 4 porte

Motore	Pneumatici	Comfort max. 3 persone		ECO con max. 3 persone		A pieno carico	
		Ant.	Post.	Ant.	Post.	Ant.	Post.
		[kPa/bar](psi)	[kPa/bar](psi)	[kPa/bar](psi)	[kPa/bar](psi)	[kPa/bar](psi)	[kPa/bar](psi)
Z16XER,	195/65 R 15,	220/2,2 (32)	220/2,2 (32)	–	–	230/2,3 (33)	280/2,8 (41)
Z18XER	205/55 R 16						
	215/45 R 17	240/2,4 (35)	240/2,4 (35)	–	–	250/2,5 (36)	320/3,2 (46)

Motore	Pneumatici	Comfort max. 3 persone		ECO con max. 3 persone		A pieno carico	
		Ant.	Post.	Ant.	Post.	Ant.	Post.
		[kPa/bar](psi)	[kPa/bar](psi)	[kPa/bar](psi)	[kPa/bar](psi)	[kPa/bar](psi)	[kPa/bar](psi)
Z13DTH,	195/65 R 15,	220/2,2 (32)	220/2,2 (32)	–	–	230/2,3 (33)	280/2,8 (41)
Z17DTH	205/55 R 16						
	215/45 R 17	240/2,4 (35)	240/2,4 (35)	–	–	250/2,5 (36)	320/3,2 (46)
tutti	Ruotino di scorta	420/4,2 (61)	420/4,2 (61)	–	–	420/4,2 (61)	420/4,2 (61)

Station wagon

Motore	Pneumatici	Comfort max. 3 persone		ECO con max. 3 persone		A pieno carico	
		Ant.	Post.	Ant.	Post.	Ant.	Post.
		[kPa/bar](psi)	[kPa/bar](psi)	[kPa/bar](psi)	[kPa/bar](psi)	[kPa/bar](psi)	[kPa/bar](psi)
Z14XEP	185/65 R 15,	230/2,3 (33)	210/2,1 (30)	–	–	250/2,5 (36)	290/2,9 (42)
	195/60 R 15						
	195/65 R 15,	200/2,0 (29)	200/2,0 (29)	250/2,5 (36)	250/2,5 (36)	210/2,1 (30)	260/2,6 (38)
	205/55 R 16						

260 Dati tecnici

Motore	Pneumatici	Comfort max. 3 persone		ECO con max. 3 persone		A pieno carico	
		Ant.	Post.	Ant.	Post.	Ant.	Post.
		[kPa/bar](psi)	[kPa/bar](psi)	[kPa/bar](psi)	[kPa/bar](psi)	[kPa/bar](psi)	[kPa/bar](psi)
Z16XER	185/65 R 15, 195/60 R 15, 215/45 R 17, 225/40 R 18	230/2,3 (33)	210/2,1 (30)	–	–	250/2,5 (36)	290/2,9 (42)
	195/65 R 15, 205/55 R 16, 225/45 R 17	200/2,0 (29)	200/2,0 (29)	250/2,5 (36)	250/2,5 (36)	210/2,1 (30)	260/2,6 (38)
Z16LET	205/55 R 16, 225/45 R 17	230/2,3 (33)	210/2,1 (30)	270/2,7 (39)	250/2,5 (36)	250/2,5 (36)	290/2,9 (42)
	215/45 R 17, 225/40 R 18	270/2,7 (39)	250/2,5 (36)	–	–	280/2,8 (41)	310/3,1 (45)

Motore	Pneumatici	Comfort max. 3 persone		ECO con max. 3 persone		A pieno carico	
		Ant.	Post.	Ant.	Post.	Ant.	Post.
		[kPa/bar](psi)	[kPa/bar](psi)	[kPa/bar](psi)	[kPa/bar](psi)	[kPa/bar](psi)	[kPa/bar](psi)
Z18XER	185/65 R 15, 195/60 R 15, 215/45 R 17, 225/40 R 18	230/2,3 (33)	210/2,1 (30)	–	–	250/2,5 (36)	290/2,9 (42)
	195/65 R 15, 205/55 R 16, 225/45 R 17	200/2,0 (29)	200/2,0 (29)	250/2,5 (36)	250/2,5 (36)	210/2,1 (30)	260/2,6 (38)
Z20LER	205/55 R 16, 225/45 R 17	230/2,3 (33)	210/2,1 (30)	270/2,7 (39)	250/2,5 (36)	250/2,5 (36)	290/2,9 (42)
	215/45 R 17, 225/40 R 18	270/2,7 (39)	250/2,5 (36)	–	–	280/2,8 (41)	310/3,1 (45)

Motore	Pneumatici	Comfort max. 3 persone		ECO con max. 3 persone		A pieno carico	
		Ant.	Post.	Ant.	Post.	Ant.	Post.
		[kPa/bar](psi)	[kPa/bar](psi)	[kPa/bar](psi)	[kPa/bar](psi)	[kPa/bar](psi)	[kPa/bar](psi)
Z13DTH	185/65 R 15, 195/60 R 15	230/2,3 (33)	210/2,1 (30)	–	–	250/2,5 (36)	290/2,9 (42)
	195/65 R 15, 205/55 R 16	210/2,1 (30)	210/2,1 (30)	250/2,5 (36)	250/2,5 (36)	250/2,5 (36)	290/2,9 (42)
Z17DTH	195/65 R 15, 205/55 R 16, 225/45 R 17	210/2,1 (30)	210/2,1 (30)	250/2,5 (36)	250/2,5 (36)	250/2,5 (36)	290/2,9 (42)
	215/45 R 17, 225/40 R 18	250/2,5 (36)	230/2,3 (33)	–	–	260/2,6 (38)	300/3,0 (43)
A17DTJ	195/65 R 15, 205/55 R 16, 225/45 R 17	230/2,3 (33)	210/2,1 (30)	270/2,7 (39)	250/2,5 (36)	250/2,5 (36)	290/2,9 (42)
	215/45 R 17, 225/40 R 18	250/2,5 (36)	230/2,3 (33)	–	–	260/2,6 (38)	300/3,0 (43)

Motore	Pneumatici	Comfort max. 3 persone		ECO con max. 3 persone		A pieno carico	
		Ant.	Post.	Ant.	Post.	Ant.	Post.
		[kPa/bar](psi)	[kPa/bar](psi)	[kPa/bar](psi)	[kPa/bar](psi)	[kPa/bar](psi)	[kPa/bar](psi)
A17DTR	205/55 R 16	230/2,3 (33)	210/2,1 (30)	270/2,7 (39)	250/2,5 (36)	250/2,5 (36)	290/2,9 (42)
	225/45 R 17						
	215/45 R 17, 225/40 R 18	250/2,5 (36)	230/2,3 (33)	–	–	260/2,6 (38)	300/3,0 (43)
Z17DTJ, Z17DTR	195/65 R 15, 205/55 R 16, 225/45 R 17	230/2,3 (33)	210/2,1 (30)	270/2,7 (39)	250/2,5 (36)	250/2,5 (36)	290/2,9 (42)
	215/45 R 17, 225/40 R 18	250/2,5 (36)	230/2,3 (33)	–	–	260/2,6 (38)	300/3,0 (43)
Z17DTJ ¹⁷⁾	185/65 R 15,	230/2,3 (33)	210/2,1 (30)	290/2,9 (42)	270/2,7 (39)	250/2,5 (36)	290/2,9 (42)
	195/60 R 15,						
	195/65 R 15,						
	205/55 R 16						

¹⁷⁾ Modello con riduzione inquinamento.

264 Dati tecnici

Motore	Pneumatici	Comfort max. 3 persone		ECO con max. 3 persone		A pieno carico	
		Ant.	Post.	Ant.	Post.	Ant.	Post.
		[kPa/bar](psi)	[kPa/bar](psi)	[kPa/bar](psi)	[kPa/bar](psi)	[kPa/bar](psi)	[kPa/bar](psi)
Z19DTL,	205/55 R 16,	230/2,3 (33)	210/2,1 (30)	270/2,7 (39)	250/2,5 (36)	250/2,5 (36)	290/2,9 (42)
Z19DT,	225/45 R 17						
Z19DTH	215/45 R 17,	270/2,7 (39)	250/2,5 (36)	–	–	280/2,8 (41)	310/3,1 (45)
	225/40 R 18						
tutti	Ruotino di scorta	420/4,2 (61)	420/4,2 (61)	–	–	420/4,2 (61)	420/4,2 (61)

Furgone

Motore	Pneumatici	Comfort max. 3 persone		ECO con max. 3 persone		A pieno carico	
		Ant.	Post.	Ant.	Post.	Ant.	Post.
		[kPa/bar](psi)	[kPa/bar](psi)	[kPa/bar](psi)	[kPa/bar](psi)	[kPa/bar](psi)	[kPa/bar](psi)
Z14XEP	185/65 R 15,	230/2,3 (33)	210/2,1 (30)	–	–	250/2,5 (36)	290/2,9 (42)
	195/60 R 15						
	195/65 R 15,	200/2,0 (29)	200/2,0 (29)	250/2,5 (36)	250/2,5 (36)	210/2,1 (30)	260/2,6 (38)
	205/55 R 16						

Motore	Pneumatici	Comfort max. 3 persone		ECO con max. 3 persone		A pieno carico	
		Ant.	Post.	Ant.	Post.	Ant.	Post.
		[kPa/bar](psi)	[kPa/bar](psi)	[kPa/bar](psi)	[kPa/bar](psi)	[kPa/bar](psi)	[kPa/bar](psi)
Z13DTH	185/65 R 15,	230/2,3 (33)	210/2,1 (30)	–	–	250/2,5 (36)	290/2,9 (42)
	195/60 R 15						
	195/65 R 15, 205/55 R 16	210/2,1 (30)	210/2,1 (30)	250/2,5 (36)	250/2,5 (36)	250/2,5 (36)	290/2,9 (42)
Z17DTH	195/65 R 15,	210/2,1 (30)	210/2,1 (30)	250/2,5 (36)	250/2,5 (36)	250/2,5 (36)	290/2,9 (42)
	205/55 R 16, 225/45 R 17						
	215/45 R 17, 225/40 R 18	250/2,5 (36)	230/2,3 (33)	–	–	260/2,6 (38)	300/3,0 (43)
Z17DTJ, Z17DTR	195/65 R 15, 205/55 R 16	230/2,3 (33)	210/2,1 (30)	270/2,7 (39)	250/2,5 (36)	250/2,5 (36)	290/2,9 (42)
Z19DTL, Z19DT, Z19DTH	205/55 R 16, 225/45 R 17	230/2,3 (33)	210/2,1 (30)	270/2,7 (39)	250/2,5 (36)	250/2,5 (36)	290/2,9 (42)
	215/45 R 17,	270/2,7 (39)	250/2,5 (36)	–	–	280/2,8 (41)	310/3,1 (45)

266 Dati tecnici

Motore	Pneumatici	Comfort max. 3 persone		ECO con max. 3 persone		A pieno carico	
		Ant.	Post.	Ant.	Post.	Ant.	Post.
		[kPa/bar](psi)	[kPa/bar](psi)	[kPa/bar](psi)	[kPa/bar](psi)	[kPa/bar](psi)	[kPa/bar](psi)
	225/40 R 18						
tutti	Ruotino di scorta	420/4,2 (61)	420/4,2 (61)	–	–	420/4,2 (61)	420/4,2 (61)

TwinTop

Motore	Pneumatici	Comfort max. 3 persone		ECO con max. 3 persone		A pieno carico	
		Ant.	Post.	Ant.	Post.	Ant.	Post.
		[kPa/bar](psi)	[kPa/bar](psi)	[kPa/bar](psi)	[kPa/bar](psi)	[kPa/bar](psi)	[kPa/bar](psi)
Z16XER	225/40 R 18	230/2,3 (33)	210/2,1 (30)	–	–	240/2,4 (35)	280/2,8 (41)
	205/55 R 16,	210/2,1 (30)	210/2,1 (30)	250/2,5 (36)	250/2,5 (36)	220/2,2 (32)	260/2,6 (38)
	225/45 R 17						
Z16LET	205/55 R 16,	230/2,3 (33)	210/2,1 (30)	–	–	240/2,4 (35)	280/2,8 (41)
	225/45 R 17						
	225/40 R 18	250/2,5 (36)	230/2,3 (33)	–	–	260/2,6 (38)	300/3,0 (43)
Z18XER	205/55 R 16,	210/2,1 (30)	210/2,1 (30)	250/2,5 (36)	250/2,5 (36)	220/2,2 (32)	260/2,6 (38)
	225/45 R 17						

Motore	Pneumatici	Comfort max. 3 persone		ECO con max. 3 persone		A pieno carico	
		Ant.	Post.	Ant.	Post.	Ant.	Post.
		[kPa/bar](psi)	[kPa/bar](psi)	[kPa/bar](psi)	[kPa/bar](psi)	[kPa/bar](psi)	[kPa/bar](psi)
	225/40 R 18	230/2,3 (33)	210/2,1 (30)	–	–	240/2,4 (35)	280/2,8 (41)
Z19DTH	205/55 R 16, 225/45 R 17	230/2,3 (33)	210/2,1 (30)	–	–	240/2,4 (35)	280/2,8 (41)
	225/40 R 18	250/2,5 (36)	230/2,3 (33)	–	–	260/2,6 (38)	300/3,0 (43)
Z20LER	205/55 R 16, 225/45 R 17	250/2,5 (36)	230/2,3 (33)	–	–	260/2,6 (38)	300/3,0 (43)
	225/40 R 18	260/2,6 (38)	240/2,4 (35)	–	–	270/2,7 (39)	310/3,1 (45)
tutti	Ruotino di scorta	420/4,2 (61)	420/4,2 (61)	–	–	420/4,2 (61)	420/4,2 (61)

Dimensioni di installazione del gancio di traino

Berlina/Hatchback

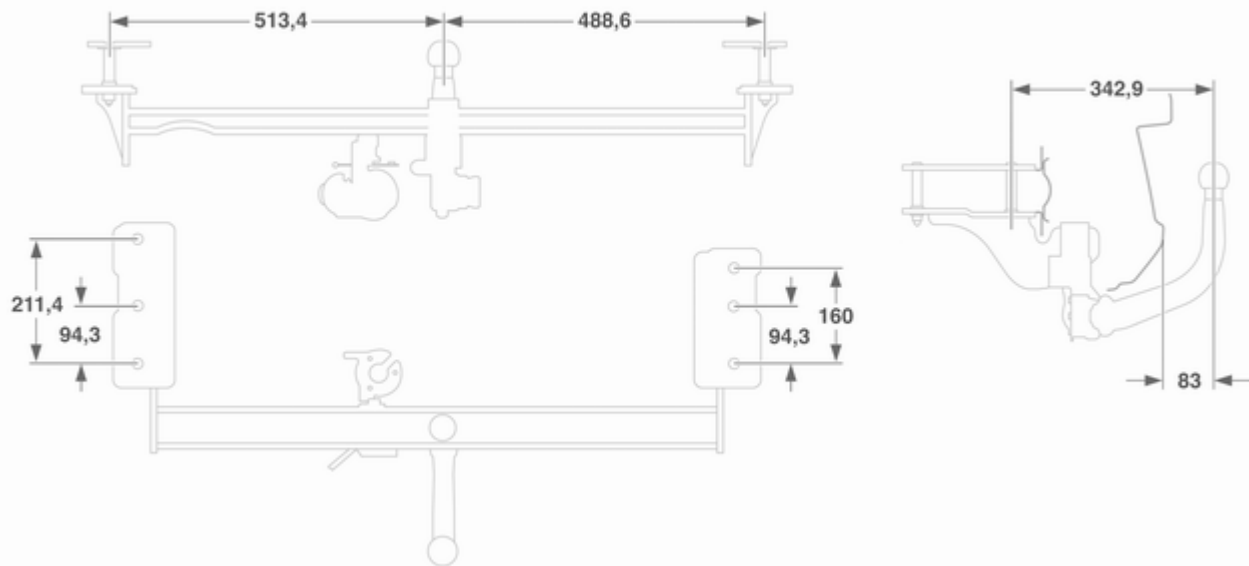

Station wagon, Furgone

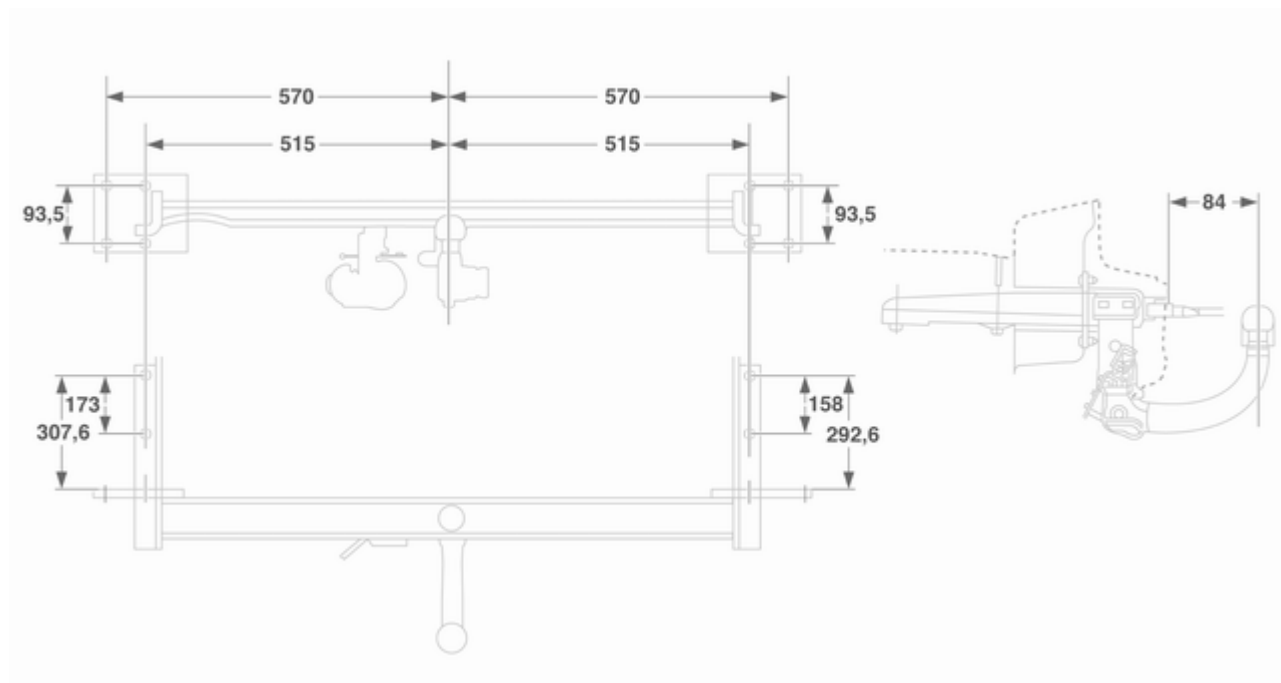

TwinTop

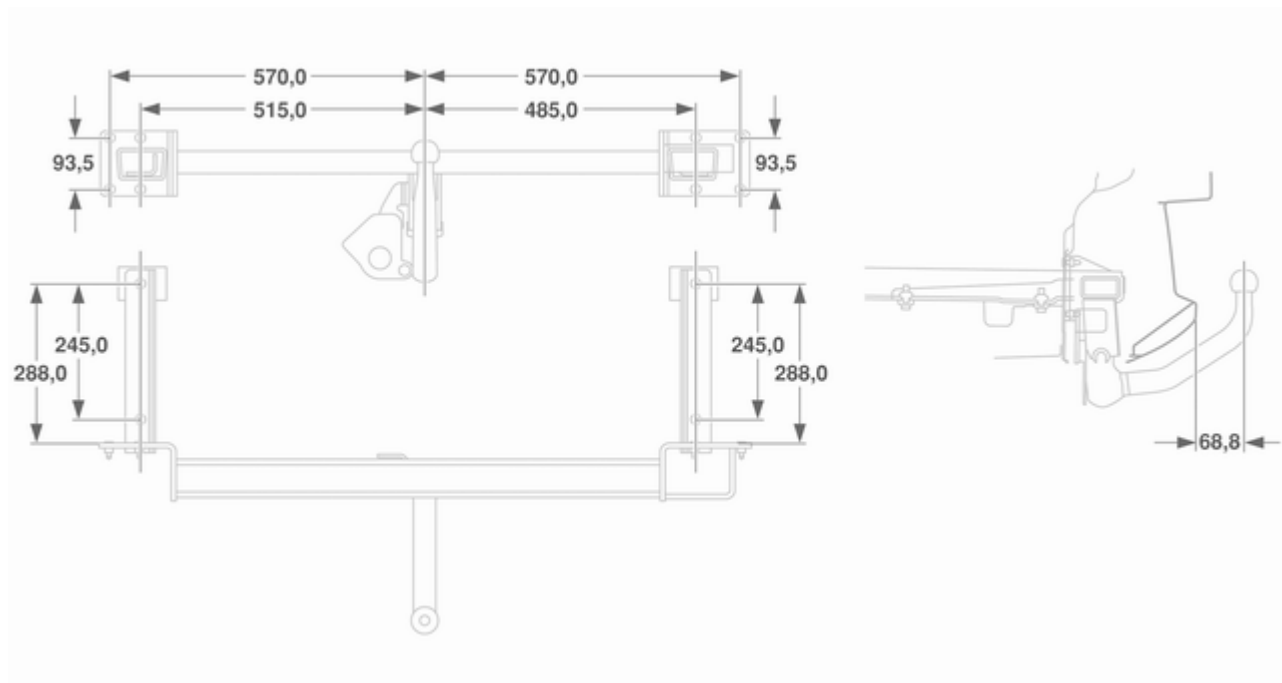

Informazioni per il cliente

Registrazione dei dati del veicolo e privacy 271

Registrazione dei dati del veicolo e privacy

Sistemi di registrazione dei dati di eventi

Il veicolo dispone di alcuni sistemi sofisticati che effettuano il monitoraggio e il controllo di alcuni dati del veicolo stesso. Alcuni di questi dati vengono memorizzati durante il regolare funzionamento della vettura per agevolare la riparazione di guasti eventualmente rilevati, mentre altri dati vengono memorizzati solo in caso di incidente o di evento critico da sistemi comunemente denominati registratori di dati di eventi (EDR).

Questi sistemi registrano dati sulle condizioni e sulle modalità d'uso del veicolo (regime del motore, attivazione dei freni, impiego delle cinture di sicurezza). Per leggere i dati registrati è necessario avere accesso al veicolo e disporre di attrezzature speciali. I dati vengono letti quando il veicolo viene sottoposto a interventi di manutenzione in un'officina. Alcuni di

questi dati sono introdotti elettronicamente nei sistemi diagnostici globali di GM. La Casa Madre non accederà alle informazioni relative a un incidente e non le condividerà con terzi ad eccezione dei seguenti casi:

- con il consenso del proprietario del veicolo o, se il veicolo è in leasing, con il consenso del locatario;
- in seguito a richiesta ufficiale da parte delle forze di polizia o organi statali competenti;
- quale parte della difesa a favore della Casa Madre in caso di azioni legali contro la stessa;
- se richiesto dalla Legge.

Inoltre, la Casa Madre può utilizzare i dati raccolti e ricevuti nei seguenti casi:

- attività di ricerca effettuata dalla Casa Madre;
- diffusione per scopi di ricerca nei casi in cui venga mantenuta la segretezza e dimostrata la necessità;

- condivisione di dati di analisi non abbinati a un veicolo specifico con altre organizzazioni a scopo di ricerca.

Indice analitico

A

Abbaglianti	106, 124
Accendisigari	95
Accessori e modifiche alla vettura	170
Airbag, pretensionatori delle cinture di sicurezza e roll-bar .	100
Alette parasole	38
Alloggiamento bracciolo	72
Alternatore	101
Alzacristalli elettrici	36
Assistenza alla frenata	157
Assistenza per le partenze in salita	157
Attrezzi	198
Avviamento	17
Avviamento del motore	143, 152
Avviamento di emergenza	211
Avvisatore acustico	14, 91
Avvisatore ottico	124
Azionare il freno a pedale	106

B

Batteria	175
Batteria scarica	115
Bocchette dell'aria fisse	141
Bocchette dell'aria orientabili	140
Bracciolo	54, 55

C

Cambio	16
Cambio automatico	147
Cambio di misura dei pneumatici e dei cerchi	204
Cambio manuale	151
Cambio manuale automatizzato.	152
Capacità	251
Carburante per motori a benzina	162
Carburante per motori diesel	162
Car Pass	20
Cassetto portaoggetti	71
Catene da neve	204
Cercare subito assistenza	101
Chiavi	20
Chiusura centralizzata	25
Cintura di sicurezza	9
Cintura di sicurezza a tre punti di ancoraggio	57
Cinture di sicurezza	55
Climatizzatore	15
Cofano	171
Comandi al volante	90
Computer di bordo del Visualizzatore Grafico Info e del Visualizzatore a Colori Info	119

Computer di bordo nel Visualizzatore Info	117
Consigli per la guida e per il traino	165
Consumo di carburante - Emissioni di CO ₂	164, 235
Contachilometri	97
Contachilometri parziale	97
Contagiri	97
Controllo automatico della velocità di crociera	106, 160
Controllo automatico delle luci . .	123
Controllo della stabilità per il traino	169
Controllo delle luci del quadro strumenti	127
Controllo del veicolo	142
Convertitore catalitico	146
Copertura del vano di carico	77
Copricerchi	204
Coprifari appannati	127
Cronometro	121
Cura dell'abitacolo	218
Cura delle parti esterne	215
D	
Dati del motore	225
Dati tecnici del veicolo	3
Demolizione dei veicoli	171
Denominazione dei pneumatici .	201

Dimensioni del veicolo	250
Dimensioni di installazione del gancio di traino	268
Display del cambio	147, 152
Display di manutenzione	98
Dispositivi ausiliari	131
Dispositivi di traino	166
Dispositivo elettronico di bloccaggio motore	33
Dispositivo salvacarica della batteria	129
E	
Easytronic.....	152
Esecuzione dei lavori	171
F	
Fari allo xeno	179
Fari alogeni	177
Fari autoadattativi	106, 125
Fendinebbia	106, 126, 181
Filtro antiparticolato.....	145
Filtro antipolline	141
Forma convessa	33
Freni	156, 174
Freno di stazionamento.....	157
Funzionamento	130
Funzione antiabbagliante manuale	35
Fusibili	191

G	
Gas di scarico del motore	145
Griglia del vano di carico.....	84
Guasto	150, 155
Guide e ganci di carico	79
I	
Illuminazione	116
Illuminazione all'entrata	129
Illuminazione della consolle centrale	129
Illuminazione esterna	13
Illuminazione quadro strumenti .	191
Impianto audio dei sedili posteriori	131
Impianto di allarme antifurto	31, 116
Impianto freni e frizione	102
Impostazioni memorizzate	22
Indicatore del livello carburante ...	97
Indicatori di direzione	100, 126
Indicatori di direzione anteriori .	181
Indicatori di direzione laterali	189
Informazioni generali	164
Informazioni sul carico	88
Informazioni sulla manutenzione	219
Interruttore dei fari	123
Interruttore delle luci freni	115

Interruzione dell'alimentazione elettrica	150, 155	Luci di parcheggio	126	Peso del veicolo	244
Interruzione di carburante al motore durante la decelerazione	144	Luci di posizione	123	Pneumatici	199
Introduzione	3	Luci di retromarcia	127	Pneumatici invernali	200
K		Luci diurne	125	Pneumatici Run Flat	200
Kit di pronto soccorso	86	Luci esterne	106	Poggiatesta	49
Kit di riparazione dei pneumatici	205	Luci interne	128, 190	Portabibite	71
L		Luci in uscita	129	Portiera aperta	106
Leva del cambio	147, 153	Luci posteriori	182	Posacenere	95
Liquidi e lubrificanti raccomandati	221	Lunotto termico	38	Posizione dei sedili	51
Liquido dei freni	174	M		Posizioni della chiave nel blocchetto di accensione	143
Liquido dei freni e della frizione	221	Manutenzione	141, 219	Posizioni di montaggio dei sistemi di sicurezza per bambini	65
Liquido di lavaggio	174	Messaggi del veicolo	114	Preriscaldamento e filtro antiparticolato	103
Liquido di raffreddamento del motore	173	Modalità manuale	149, 154	Presa dell'aria	141
Liquido di raffreddamento e antigelo	221	Modalità Sport	102, 159	Prese di corrente	94
Livello del liquido di raffreddamento del motore	115	Modalità Winter	103	Pressione dei pneumatici	116, 121, 201, 252
Livello liquido di lavaggio	117	N		Pressione dell'olio motore	104
Livello olio motore basso	105	Numero di telaio (VIN)	223	Prestazioni	228
Luce della targa	189	O		Profondità del battistrada	203
Luci delle alette parasole	128	Occhielli di ancoraggio	79	Programma elettronico di stabilità	103, 158
Luci di lettura	128	Olio motore	172, 221	Programmi di guida elettronica ..	154
		Orologio	93	Programmi di guida elettronici ...	149
		P			
		Panoramica del quadro strumenti	12		
		Parcheggio	18, 144		
		Pericoli e avvertimenti	4		

Q			
Quadro strumenti	96		
Quickheat (Riscaldatore rapido)	140		
R			
Reclinare il sedile	54		
Regolazione degli specchietti	9		
Regolazione dei poggiatesta	8		
Regolazione dei sedili	7, 51		
Regolazione del volante	10, 90		
Regolazione elettrica	34		
Regolazione manuale	33		
Regolazione profondità luci	124		
Rete di sicurezza	82		
Retronebbia	106, 126		
Ricezione radio	130		
Riconoscimento di sedile occupato	100		
Rifornimento	163		
Rilevamento di sedile occupato ...	62		
Rimessaggio del veicolo.....	170		
Riscaldamento	54		
Riscaldatore ausiliario.....	140		
Riserva carburante	105		
Rodaggio di un veicolo nuovo ...	142		
Ruota di scorta	210		
Ruote e pneumatici	199		
S			
Sbloccaggio del veicolo	6		
Scatola portafusibili del vano motore	193		
Scatola portafusibili nel vano di carico	195		
Segnalatori di emergenza	125		
Segnalazione di cintura di sicurezza non allacciata	100		
Segnali acustici	114		
Sensori di parcheggio ad ultrasuoni	103		
Sicura per bambini	28		
Simboli	4		
Sistema airbag	59		
Sistema airbag a tendina	61		
Sistema airbag frontale	60		
Sistema airbag laterale	61		
Sistema antiabbagliamento automatico	35		
Sistema di antibloccaggio	157		
Sistema di antibloccaggio (ABS)	102		
Sistema di ausilio al carico (Easy Load)	81		
Sistema di ausilio al parcheggio	161		
Sistema di bloccaggio antifurto ...	30		
Sistema di climatizzazione	134		
Sistema di climatizzazione automatico	135		
Sistema di climatizzazione elettronico	137		
Sistema di gestione del carico	79		
Sistema di guida interattiva.....	158		
Sistema di guida interattiva (IDS), taratura continua degli ammortizzatori (CDC), modalità Sport.....	104		
Sistema di livellamento automatico	159		
Sistema di monitoraggio pressione pneumatici	202		
Sistema di rilevamento perdita di pressione pneumatici	203		
Sistema di rilevamento perdita pressione pneumatici (Deflation Detection System) e di monitoraggio della pressione dei pneumatici	104		
Sistema di riscaldamento e ventilazione	133		
Sistema Open&Start	22		
Sistema Open&Start	105		
Sistema portapacchi	87		
Sistemi di registrazione dei dati di eventi.....	271		

Sistemi di sicurezza con transponder	69
Sistemi di sicurezza Isofix per bambini	69
Sistemi di sicurezza per bambini .	63
Sistemi di sicurezza per bambini Top-tether	69
Sistemi tergilavacrystalli	14
Sostituzione delle lampadine	176
Sostituzione delle ruote	208
Sostituzione delle spazzole tergicristalli	175
Specchietti ripiegabili	34
Specchietti termici	35
Spia MIL	101
Spie di controllo.....	98
Spurgare il Filtro Carburante Diesel	115
Spurgo del sistema di alimentazione diesel	175
T	
Tachimetro	96
Taratura continua degli ammortizzatori	159
Targhetta di identificazione	224
Telecomando	21
Telefoni cellulari e apparecchiature radio CB ...	132

Temperatura del liquido di raffreddamento del motore	103
Temperatura esterna	93
Tergilavacrystalli	91
Tergilavalunotto	92
Tettuccio apribile	39
Tettuccio scorrevole ripiegabile ...	41
Traino del veicolo	213
Traino di un altro veicolo	214
Traino di un rimorchio	165
Triangolo d'emergenza	85

U

Uso dei fari all'estero	124
Uso del presente manuale	3
Uso regolare del climatizzatore .	141

V

Vano di carico	29, 72
Vano portaocchiali	72
Vassoio ripiegabile	84
Ventilazione.....	133
Visualizzatore a triplice funzione	107
Visualizzatore Grafico Info, Visualizzatore a colori Info	110
Visualizzatore Info	107