

Montaggio con anello di fissaggio

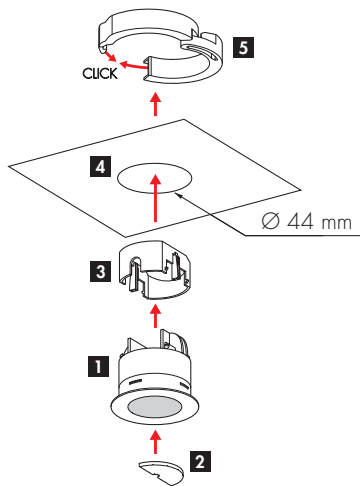

1. Inserto base del sensore
2. Clip di copertura
3. Copertura di protezione
4. Soffitto (Foro Ø 44 mm)
5. Anello di fissaggio

3 Messa in funzione/Impostazioni

Banca dati prodotto KNX

L'indirizzamento e il parametraggio di componenti KNX di B.E.G. viene effettuato attraverso il software ETS. Le attuali banche dati prodotto KNX si trovano all'indirizzo Internet <http://www.swisslux.ch>. Prima della messa in servizio del rilevatore controllare sempre la versione di software specificata sull'etichetta dell'apparecchio, che deve necessariamente concordare con la banca dati prodotto da importare.

Avvertenza: In Svizzera esistono all'interno della banca dati dei prodotti B.E.G. Luxomat KNX, alcune denominazioni dei prodotti che possono variare da quelle originali del produttore. Per la scelta del software adatto all'apparecchio da mettere in servizio, si consiglia di seguire la seguente panoramica.

Denominazione articolo Svizzera
PD11 S 360 KNX, weiss

Denominazione del prodotto nella banca dati dei prodotti
PD11-KNX-Flat-DE

Fase di inizializzazione/Interruzione della tensione bus

Dopo il collegamento della tensione bus, nonché dopo ogni interruzione della tensione bus, il rilevatore avvia una fase di inizializzazione che dura 1-5 secondi. Durante la fase di inizializzazione si illumina il LED per la visualizzazione di movimento (vedi sotto). Il comportamento del rilevatore appena dopo l'interruzione della tensione è regolabile nei parametri.

Modalità di programmazione/Tasto di programmazione/LED

Per poter indirizzare e programmare un rilevatore KNX si deve premere il tasto di programmazione sul rilevatore. In questo modo viene avviata la modalità di programmazione. Se la modalità di programmazione è attiva, il LED di programmazione si illumina.

Vista posteriore

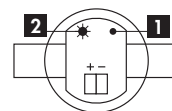

Vista frontale

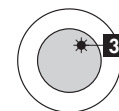

1. Tasto di programmazione
2. LED: Visualizzazione di modalità di programmazione
3. LED: Visualizzazione di movimento

4 Zona di rilevamento

Vista dall'alto

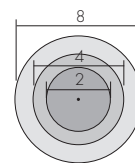

Vista laterale

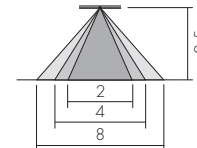

- Portata passando lateralmente (movimento tangenziale) Ø ca. 8 m
- ▒ Portata dirigendosi verso la lente (movimento radiale) Ø ca. 4 m
- Portata per persone sedute Ø ca. 2 m

* Per un'altezza di montaggio da ca. 2,5 fino a 3 m. Altezze di montaggio minori riducono la portata raggiunta. Altezze di montaggio maggiori aumentano la portata riducendo nel contempo la sensibilità.

L'apparecchio misura il calore emanato dalle persone o dalle altre fonti di calore (per es. animali, veicoli, ecc.) che si muovono nella zona di rilevamento. La portata ottenuta dipende in larga misura dalla direzione di movimento delle fonti di calore e dall'altezza di montaggio dell'apparecchio.

5 Esclusione delle fonti di disturbo



Clip di copertura per la limitazione della zona di rilevamento fino a 180°

6 Luogo di montaggio

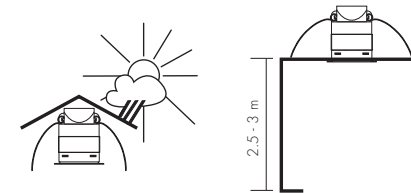

Installare l'apparecchio in un luogo protetto al soffitto a un'altezza di 2,5 fino a 3 m. È necessario fare attenzione al campo libero, poiché i raggi infrarossi non possono penetrare attraverso oggetti solidi né attraverso i vetri.

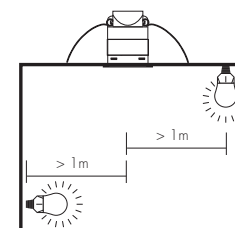

Distanza minima dall'illuminazione accesa, in posizione frontale o laterale rispetto all'apparecchio: 1 m



Il montaggio improprio e/o non conforme all'utilizzo previsto pregiudica e/o impedisce il funzionamento corretto.

7 Modalità di funzionamento

Descrizione oggetto/funzione

I rilevatori KNX di B.E.G. dispongono delle modalità di funzionamento fondamentali descritte in seguito. La descrizione dettagliata delle funzioni di tutti gli oggetti e i parametri KNX disponibili nella rispettiva versione di software si può trovare all'indirizzo Internet <http://www.swisslux.ch>. Per sfruttare fino in fondo l'intera gamma di funzioni dell'apparecchio e per garantirne un funzionamento perfetto si raccomanda vivamente a ogni utente di leggere attentamente il documento.

Automatico

Nella modalità di funzionamento automatico l'uscita da attivare si attiva sempre automaticamente al rilevamento del movimento (l'uscita luce solo al rilevamento del buio). L'uscita si disattiva di nuovo automaticamente in caso di assenza di movimento (l'uscita luce anche in caso di sufficiente luminosità dell'ambiente circostante).

Semi-automatico

Nella modalità di funzionamento Semi-automatico l'uscita da attivare deve essere accesa sempre manualmente tramite un pulsante. L'uscita si disattiva di nuovo automaticamente in caso di assenza di movimento (l'uscita luce anche in caso di sufficiente luminosità dell'ambiente circostante).

1 Uso/Funzione

Esempio d'installazione

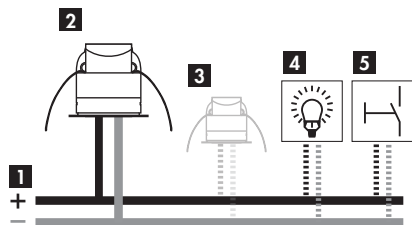

1. KNX-BUS 24 V DC
2. Rilevatore KNX in modalità di funzionamento Master
3. Rilevatore KNX opzionale in modalità Slave (non fornito in dotazione)
4. Attuatore della luce KNX (non fornito in dotazione)
5. Pulsante KNX (non fornito in dotazione)

Avvertenza: In caso di più rilevatori che comandano lo stesso gruppo d'illuminazione, va sempre definito un rilevatore come Master. Tutti gli altri rilevatori vengono successivamente parametrati come Slave attraverso il software di programmazione ETS e collegati all'oggetto d'ingresso per Slave del Master.

2 Costruzione/Montaggio

Montaggio con fissaggio a molla

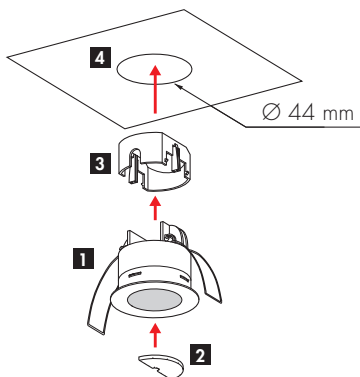

Funzionamento Slave

In caso di più apparecchi che comandano lo stesso gruppo d'illuminazione, va sempre definito un apparecchio come Master («Funzionamento normale» (Automatico) o «Semiautomatico»). Tutti gli altri apparecchi devono essere spostati nella modalità di funzionamento Slave e servono solo per aumentare la zona di rilevamento del Master.

8 Schemi elettrici

Attenzione: I rilevatori KNX di B.E.G. possono essere installati solo da personale qualificato.

Per poter garantire il corretto funzionamento degli apparecchi è necessario osservare scrupolosamente tutte le direttive e le norme della tecnologia KNX in fase di installazione. I rilevatori KNX di B.E.G. sono progettati per il collegamento ai circuiti a bassa tensione. Un eventuale collegamento alla bassa tensione (230 V AC) causerebbe danni irreparabili all'apparecchio.

Funzionamento normale

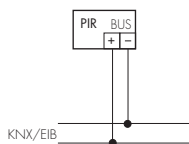

Tutti i componenti utilizzabili in combinazione con i rilevatori KNX, come ad esempio attuatori, pulsanti, ecc. comunicano con il rilevatore esclusivamente attraverso il BUS KNX.

9 Dimensioni [mm]

Vista dall'alto

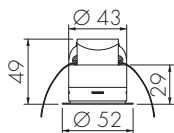

Vista frontale

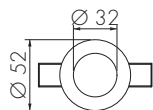

Vista posteriore

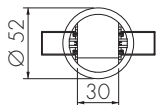

Foro

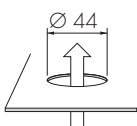

10 Dati tecnici

Tensione di alimentazione: KNX/EIB, 24 V DC

Zona di rilevamento: 360°

Portata: Ø 8 m passando lateralmente (movimento tangenziale), Ø 4 m dirigendosi verso la lente (movimento radiale), Ø 2 m per persone sedute

Altezza di montaggio raccomandata: 2,5 fino 3 m (max. 4 m)

Uscita luce: Uscita di commutazione/dimmer: Contatto software, Potenza di commutazione: Dipende dall'attuatore, Temporizzazione: 1 s fino 24 h 59 min 59 s (regolazione continua), Luminosità: 50 fino 1200 Lux

RVC/Uscita presenza 1: Uscita di commutazione: Contatto software, Potenza di commutazione: Dipende dall'attuatore, Temporizzazione: 1 s fino 24 h 59 min 59 s (regolazione continua), Ritardo d'accensione: 0 s fino 60 min

RVC/Uscita presenza 2: Uscita di commutazione: Contatto software, Potenza di commutazione: Dipende dall'attuatore, Temporizzazione: 1 s fino 24 h 59 min 59 s (regolazione continua), Ritardo d'accensione: 0 s fino 60 min

RVC/Uscita presenza 3: Uscita di commutazione: Contatto software, Potenza di commutazione: Dipende dall'attuatore, Temporizzazione: 1 s fino 24 h 59 min 59 s (regolazione continua), Ritardo d'accensione: 0 s fino 60 min

Telecomandabile (IR): IR-RC (Foglio di programmazione IR-PD-KNX)

Semiautomatico: Sì

Luce d'orientamento: Sì (tempo/luminosità impostabile)

Contatto d'ingresso per Slave: Sì

Ingresso per pulsante: Sì

Grado/classe di protezione: IP20/II/CE

Temperatura di esercizio: -25 °C fino +55 °C

Scatola: PC resistente ai raggi UV

11 Articoli/E-No/accessori

Luxomat rilevatori di presenza:

PD11 S 360 KNX, bianco 405 470 239

Luxomat Telecomandi:

IR-RC, Telecomando IR 535 949 005

12 Ricerca e risoluzione dei problemi

In generale

Oltre alle immagini di errore riportate in basso possono insorgere delle anomalie anche a causa di guasti sul KNX-BUS o di parametraggi errati.

Parametraggio errato: Troverete nella descrizione dell'oggetto e delle funzioni, come il rilevatore possa reagire ai diversi parametraggi.

Guasti sul BUS KNX: In caso di guasti in relazione alla linea BUS KNX, si raccomanda di verificare la corretta installazione dell'apparecchio in conformità alle direttive e alle norme della tecnologia KNX.

Quando il rilevatore viene caricato con l'applicazione compare la segnalazione di errore: versione BCU incompatibile

La versione di software del rilevatore e quella della banca dati importata nell'ETS non concordano: Scaricare la banca dati corretta all'indirizzo <http://www.swisslux.ch> e utilizzarla per la programmazione.

La luce non rimane accesa o non si accende

La lampada è difettosa: Sostituire il corpo illuminante.

Il valore crepuscolare non si adatta alla situazione data: Regolare il valore crepuscolare.

La modalità di funzionamento semiautomatico è attivata: Nella modalità di funzionamento «Semiautomatico» questo comportamento è normale. All'occorrenza passare alla modalità «Automatico» o accendere la luce con il pulsante.

La luce rimane sempre accesa o si verifica l'accensione indesiderata della luce quando è buio

Movimento termico costante o transitorio nella zona di rilevamento: Fare attenzione alla presenza di animali, termosifoni o ventilatori. Controllare il corretto funzionamento del rilevamento di movimento coprendo la lente Fresnel. Una volta terminata la temporizzazione impostata, l'apparecchio deve spegnere la luce.

La luce rimane sempre accesa, anche durante il giorno

Il valore crepuscolare non si adatta alla situazione data: Regolare il valore crepuscolare.

La lampada collegata si accende troppo tardi oppure la portata è troppo ridotta

Il rilevatore è stato montato troppo in alto/in basso o si accende frontalmente all'apparecchio: Eventualmente correggere l'altezza/ il luogo di montaggio (vedi «Zona di rilevamento» risp. «Luogo di montaggio»).

13 Garanzia

I prodotti Luxomat sono prodotti con gli apparecchi più moderni e sono testati in fabbrica. Ciononostante, se si dovesse verificare un difetto, il fabbricante offre la seguente garanzia.

Durata: La durata della garanzia è regolata dalle disposizioni di legge.

Copertura: A insindacabile giudizio del fabbricante se entro i tempi di copertura della garanzia, l'apparecchiatura dovesse essere inservibile, o se la sua utilità fortemente compromessa a causa di un difetto dimostrato di materiale o di fabbricazione, l'apparecchiatura verrà riparata o sostituita gratuitamente presso la propria fabbrica.

Esclusione: La garanzia non copre per l'usura naturale o danni da trasporto, inoltre non copre per danni consequenziali dovuti alla mancata ottemperanza delle istruzioni di montaggio e installazioni non a norma VDE. Il fabbricante non è responsabile per danni indiretti, consequenziali o al patrimonio. Nel caso di richiesta in garanzia l'apparecchio deve essere inviato a Swisslux SA insieme alla cartolina di garanzia, la ricevuta di acquisto e una breve descrizione del problema coperto con l'affrancatura sufficiente.

Attenzione! Senza cartolina di garanzia e ricevuta di acquisto non sarà possibile dare esito alla garanzia.

Rappresentanza svizzera B.E.G.:
Swisslux SA
Industriestrasse 8
CH-8618 Oetwil am See
Tel: 043 844 80 80
Fax: 043 844 80 81
E-Mail: info@swisslux.ch
Internet: <http://www.swisslux.ch>