

Leologico

AS807

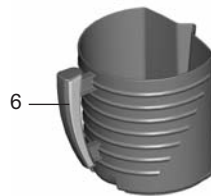

 **Politi**[®]
INNOVATIVE BY NATURE.

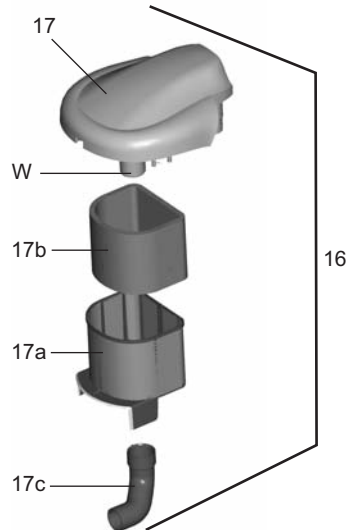
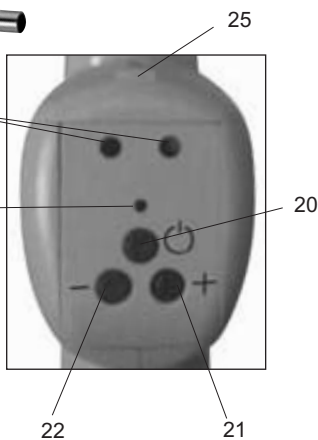
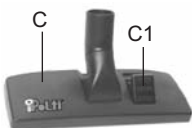
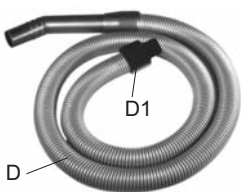
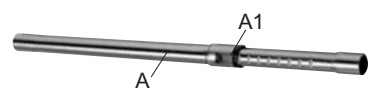
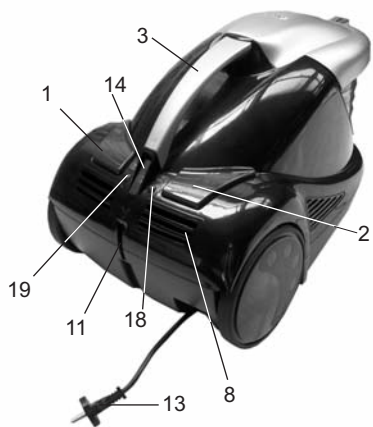

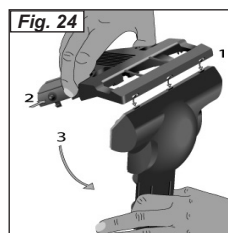
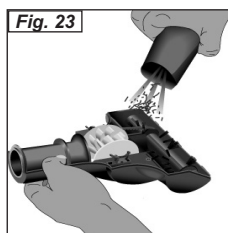
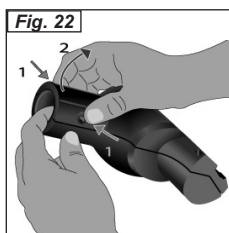
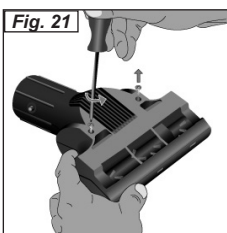
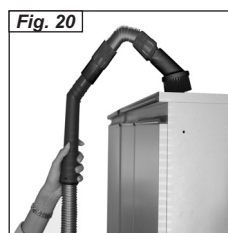
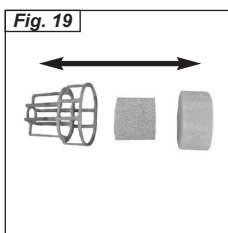
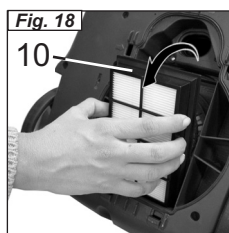
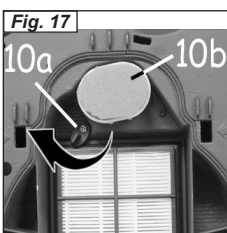
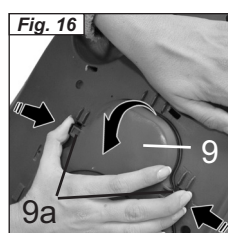
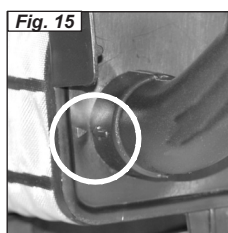
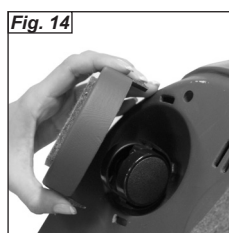
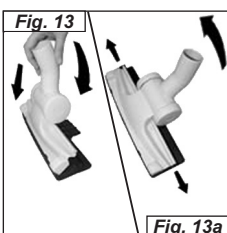
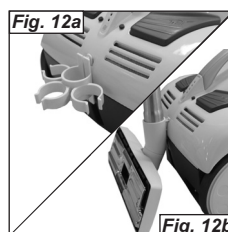
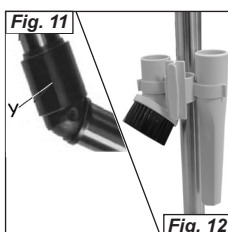
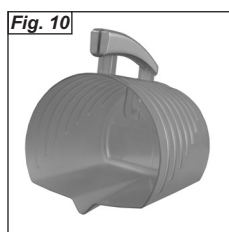
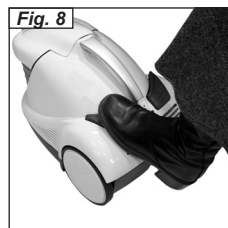
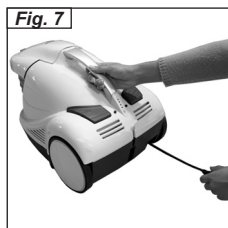
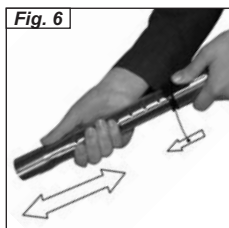
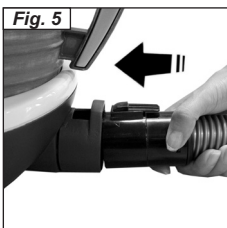
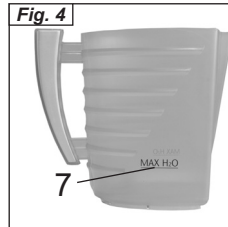
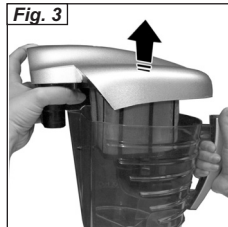
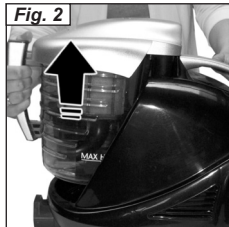
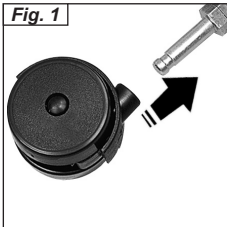

Gentile cliente,

Vogliamo ringraziarLa per la fiducia accordataci preferendo un prodotto Polti.

Scegliendo Lecologico, Lei ha pensato alla salute della Sua famiglia perché Lecologico Polti è amico dell'ambiente, ma nemico delle polveri, dei pollini, degli acari e dei loro allergeni. Grazie ad EcoActive-Filter, Lecologico imprigiona la polvere nell'acqua che, una volta sporca, si può versare senza alcun pericolo di dispersione. A fine utilizzo Lecologico può essere riposto perfettamente pulito.

Con Lecologico Polti, può tirare un bel respiro di sollievo. Il suo sistema di filtraggio a 6 stadi con filtro HEPA, garantisce infatti una accurata pulizia dell'aria in uscita. Inoltre, l'EcoActive-Filter elimina i polverosi sacchetti e tutti i problemi a loro connessi.

Con Lecologico è possibile aspirare sporco secco, anche di grandi dimensioni, o liquidi, risolvendo così anche i piccoli guai che avvengono in casa.

La completa dotazione di accessori Le consente di affrontare i problemi di pulizia, risolvendoli senza fatica o perdite di tempo

Prima di utilizzare Lecologico raccomandiamo una attenta lettura del presente libretto di istruzioni.

Cosa è l'EcoActive-Filter

L'EcoActive-Filter è il rivoluzionario cuore "verde" de Lecologico, poiché fonda la sua efficacia sulla naturale forza purificatrice dell'acqua.

Sono proprio il flusso d'acqua contenuta nello speciale filtro e il suo gorgoglio che imprigionano lo sporco, impedendo ogni fastidioso contatto con la polvere e le dannose dispersioni di polvere nell'ambiente.

Cosa è il filtro HEPA

Lecologico è dotato di uno speciale e potentissimo filtro HEPA lavabile, già usato in applicazioni professionali dove è necessaria la massima igiene. Questo filtro è in grado di bloccare la polvere più fine, i pollini, gli acari e altri microrganismi e, quando è sporco, può essere facilmente risciacquato.

LEGENDA

- 1) Interruttore generale
- 2) Tasto avvolgicavo
- 3) Maniglia per trasporto
- 4) Maniglia secchio
- 5) Ruote posteriori
- 6) Secchio acqua "EcoActive-Filter"
- 7) Livello MAX (fig.4)
- 8) Griglia uscita aria
- 9) Coperchio sede filtro (fig.16)
- 9a) Leve apertura coperchio filtro (fig.16)
- 10) Filtro Hepa (fig.18)
- 10a) Fermo filtro Hepa (fig.17)
- 10b) Gruppo "doppio filtro" (fig.17)
- 11) Sede porta accessori
- 12) Ruote piroettanti
- 13) Spina Cavo alimentazione
- 14) Indicatori luminosi
- 15) Innesto
- 16) Gruppo filtro ad acqua "Eco Active Filter"
- 17) Coperchio gabbia filtro
- 17a) Corpo filtro con retina microforata
- 17b) Filtro Spugna
- 17c) Bocchettone filtro
- 18) Tasto accensione/spengimento e aumento aspirazione
- 19) Tasto diminuzione aspirazione

LEGENDA TELECOMANDO

- 20) Tasto pausa
- 21) Tasto +
- 22) Tasto -
- 23) Spia funzionamento telecomando
- 24) Trasmettitori telecomando
- 25) Coperchio batteria telecomando

ACCESSORI

- A) Tubo Telescopico
- A1) Pulsante molla tubo telescopico
- B) Spazzola Joker
- B1) Accessorio parquet
- C) Spazzola universale
- C1) Selettore spazzola
- D) Tubo flessibile
- D1) Bocca aspirazione
- E) Bocchetta multiuso
- F) Lancia pulizia angoli/battiscopa
- G) Spazzola a pennello
- H) Porta accessori
- I) Snodo Flexo
- L) Pennello per termosifoni
- M) Tubo snodato
- N) Mini turbo spazzola
- O) Turbo spazzola (opzionale)
- P) Copri ruote per parquet
- P1) Giunti per fissaggio copri ruote
- W) Galleggiante
- Y) Corsore snodo Flexo (Fig. 11)
- Z) Spazzola per pulizia secchio acqua



Prima di utilizzare l'apparecchio, leggere attentamente le presenti istruzioni d'uso.

CE Questo apparecchio è conforme alla direttiva EC 89/336 modificata dalla 93/68 (EMC) e alla direttiva 73/23 modificata dalla 93/68 (bassa tensione).

La POLTI S.p.A. si riserva la facoltà di introdurre le modifiche tecniche e costruttive che riterrà necessarie, senza obblighi di preavviso.

AVVERTENZE

CONSERVARE QUESTO MANUALE DI ISTRUZIONI

- Prima di utilizzare l'apparecchio, leggere attentamente le presenti istruzioni d'uso.
- Ogni utilizzo difforme dalle presenti avvertenze invaliderà la garanzia.
- L'impianto elettrico a cui è collegato l'apparecchio dovrà essere realizzato in conformità alle leggi vigenti.
- Prima di collegare l'apparecchio, accertarsi che la tensione di rete corrisponda a quella indicata sui dati di targa dall'apparecchio e che la presa di alimentazione sia munita di messa a terra.
- Spegnerne sempre l'apparecchio attraverso l'apposito interruttore prima di scollegarlo dalla rete elettrica.
- Se l'apparecchio dovesse restare inutilizzato, si raccomanda di staccare la spina di alimentazione dalla rete elettrica. Non lasciare mai l'apparecchio incustodito quando è collegato alla rete.
- Prima di effettuare qualunque operazione di manutenzione, spegnere sempre l'apparecchio e staccare sempre la spina di alimentazione dalla rete elettrica.
- Non staccare il cavo di alimentazione tirandolo, ma estrarre la spina per evitare danni alla presa.
- Non permettere che il cavo di alimentazione subisca torsioni, schiacciature o stiramenti o entri in contatto con superfici affilate o riscaldate.
- Non utilizzare l'apparecchio se il cavo alimentazione o altre parti importanti dell'apparecchio sono danneggiati.
- Non utilizzare prolunghe elettriche non autorizzate dal fabbricante, che potrebbero causare danni ed incendi.
- Nel caso si rendesse necessaria la sostituzione del cavo di alimentazione, si raccomanda di rivolgersi ad un Centro di Assistenza autorizzato, in quanto è necessario un utensile speciale.
- Non toccare mai l'apparecchio con mani o piedi bagnati quando la spina è inserita.
- Non usare l'apparecchio a piedi nudi
- Non utilizzare l'apparecchio nelle immediate vicinanze di lavandini, vasche da bagno, docce o recipienti pieni d'acqua.
- Non immergere mai l'apparecchio, il cavo o le spine nell'acqua o in altri liquidi.
- E' vietato l'uso dell'apparecchio in luoghi in cui sussiste pericolo di esplosioni.
- Non utilizzare il prodotto in presenza di sostanze tossiche.
- Non posare l'apparecchio caldo su superfici sensibili al calore.
- Non lasciare l'apparecchio esposto ad agenti atmosferici.
- Non posizionare l'apparecchio vicino a fornelli accesi, stufe elettriche, o comunque vicino a fonti di calore.
- Non esporre l'apparecchio a temperature estreme
- Non permettere che l'apparecchio venga utilizzato da bambini o da persone che non ne conoscono il funzionamento.
- Non premere con eccessivo vigore i tasti ed evitare di usare oggetti appuntiti come penne ed altro.
- Appoggiare sempre l'apparecchio su superfici stabili.
- Nel caso di caduta accidentale dell'apparecchio è necessario farlo verificare ad un centro assistenza autorizzato perché potrebbero esserci dei mal funzionamenti interni che limitano la sicurezza del prodotto.
- In caso di guasto o malfunzionamento, spegnere l'apparecchio e non tentare mai di smontarlo, ma rivolgersi ad un centro assistenza autorizzato.
- Per non compromettere la sicurezza dell'apparecchio, in caso di riparazioni o per la sostituzione di accessori utilizzare esclusivamente ricambi originali.

LECOLOGICO AS807

- Non avvolgere il cavo di alimentazione attorno all'apparecchio e in nessun modo quando l'apparecchio è caldo.
- Non aspirare acidi e solventi che potrebbero causare seri danni all'apparecchio e soprattutto non aspirare polveri o liquidi esplosivi, che a contatto con le parti interne dell'apparecchio potrebbero causare esplosioni.
- Non aspirare sostanze tossiche.
- Non aspirare oggetti in fiamme o incandescenti, come tizzoni, cenere ed altri materiali in fase di combustione.
- Non aspirare detergenti o altre sostanze che possono provocare della schiuma all'interno del contenitore acqua, in quanto potrebbero provocare dei malfunzionamenti del prodotto.
- Per il contenitore acqua è possibile utilizzare normale acqua del rubinetto.
- Non aspirare materiali come gesso, cemento ecc. che al contatto con l'acqua si solidificano e possono compromettere il funzionamento dell'apparecchio.
- Durante il riempimento d'acqua si raccomanda di spegnere la macchina e disinserire la spina di alimentazione
- E' necessario che l'apparecchio durante il funzionamento venga mantenuto in posizione orizzontale
- Lasciar raffreddare l'apparecchio prima di procedere alla pulizia dello stesso.
- Prima di riporre l'apparecchio, accertarsi che sia raffreddato completamente.
- Questo apparecchio è dotato di dispositivi di sicurezza per la cui sostituzione è richiesto l'intervento di un tecnico autorizzato.
- Questo apparecchio non è adatto all'uso da parte di persone (inclusi i bambini) con capacità fisiche, sensoriali o mentali ridotte, o non aventi l'esperienza o conoscenza necessarie, a meno che non siano sorvegliati o non abbiano ricevuto istruzioni sull'uso dell'apparecchio da una persona responsabile della loro sicurezza.
- Sorvegliare i bambini per assicurarsi che non giochino con l'apparecchio.

USO CORRETTO DEL PRODOTTO

Questo apparecchio è destinato all'uso domestico come aspiratore di liquidi e solidi secondo le descrizioni ed istruzioni riportate in questo manuale. Si prega di leggere attentamente

queste istruzioni e di conservarle; Le potrebbero essere utili in futuro.

La Polti S.p.A. declina tutte le responsabilità in caso di incidenti derivanti da un utilizzo di questo apparecchio non conforme alle presenti istruzioni d'uso.

ATTENZIONE

INFORMAZIONE AGLI UTENTI

ai sensi dell'articolo 13 del decreto Legislativo 25 luglio 2005, n. 15 di "Attuazione delle Direttive 2002/95/CE, 2002/96/CE e 2003/108/CE, relative alla riduzione dell'uso di sostanze pericolose nelle apparecchiature elettriche ed elettroniche, nonché allo smaltimento dei rifiuti"



Il simbolo del cassonetto barrato riportato sull'apparecchio indica che il prodotto, alla fine della propria vita utile, deve essere raccolto separatamente dagli altri rifiuti.

L'utente dovrà, pertanto, conferire l'apparecchiatura giunta a fine vita agli idonei centri di raccolta differenziata dei rifiuti elettronici ed elettrotecnici, oppure riconsegnarla al rivenditore al momento dell'acquisto di una nuova apparecchiatura di tipo equivalente, in ragione di uno a uno.

L'adeguata raccolta differenziata per l'avvio successivo dell'apparecchio dismesso al riciclaggio, al trattamento e allo smaltimento ambientalmente compatibile contribuisce ad evitare possibili effetti negativi sull'ambiente e sulla salute e favorisce il riciclo dei materiali di cui è composta l'apparecchiatura.

Lo smaltimento abusivo del prodotto da parte del detentore comporta l'applicazione delle sanzioni amministrative previste dalla normativa vigente.

INSTALLAZIONE

Prima di utilizzare Lecologico, procedere al montaggio delle ruote piroettanti (12) come mostrato in figura 1.

PREPARAZIONE ALL'USO

- Estrarre dall'apparecchio il secchio acqua (6) prendendolo dalla maniglia (4) (fig.2).
- Estrarre il gruppo filtro (16) (fig.3). Riempire il serbatoio (6) con semplice acqua di rubinetto fino a raggiungere l'indicatore MAX H2O (7)

come in figura 4. La quantità necessaria d'acqua è di 800cc.

- Reinscrivere quindi il gruppo filtro (16) nel secchio acqua (6), facendo attenzione a farlo combaciare perfettamente.
- Riposizionare il secchio acqua (6) nell'apparecchio in maniera inversa a come precedentemente operato.
- Inserire la bocca aspirazione (D1) del tubo flessibile (D) nell'innesto (15) (fig. 5).
- Inserite nell'impugnatura telecomando la batteria come illustrato nel capitolo "Sostituzione batteria telecomando".

IL PRODOTTO VIENE FORNITO SENZA BATTERIA.

FUNZIONAMENTO

- Svolgete il cavo (13) fino a estrarlo completamente dal suo alloggiamento tirando la spina verso di Voi (fig. 7).
- Collegare la spina a una presa di corrente idonea.
- Premendo l'interruttore generale (1) (fig. 8), il primo stadio degli indicatori luminosi (14) inizierà a lampeggiare. Lecologico si trova ora in posizione di pausa. Tenere premuto il tasto (18) per più di un secondo, quindi rilasciarlo. Lecologico inizierà a funzionare alla minima velocità e il primo indicatore luminoso (14) diventerà fisso.
- I livelli di potenza sono quattro. Consigliamo l'uso del minimo per le tende, del medio basso per divani, poltrone e cuscini, medio alto per tappeti e alto per pavimenti e superfici dure (ceramica, marmo ecc.).
- Per aumentare la velocità premere il pulsante (18). Ogni pressione fatta sul pulsante (18) farà aumentare di un livello la potenza del motore. L'aumento di ogni livello è accompagnato da un'accensione di uno stadio degli indicatori luminosi.
- Premendo il pulsante (19) la macchina farà l'inverso, ad ogni pressione diminuirà la potenza del motore e si spegnerà un indicatore luminoso.
- Per riportare l'apparecchio in posizione di pausa, tenere premuto il tasto (18) per più di un secondo, quindi rilasciarlo.

FUNZIONAMENTO TRAMITE TELECOMANDO

- Lecologico Vi offre il vantaggio di operare indifferentemente utilizzando i tasti posti sul corpo macchina o sull'impugnatura telecomando. In questo caso, avrete tutte le funzioni a portata di mano, senza dovervi chinare.
- Premere il tasto (20). Lecologico inizierà a funzionare alla minima velocità e il primo indicatore luminoso (14) diventerà fisso.
- Per aumentare la velocità premere il pulsante (21). Ogni pressione fatta sul pulsante (21) farà aumentare di un livello la potenza del motore. L'aumento di ogni livello è accompagnato da un'accensione di uno stadio degli indicatori luminosi.
- Premendo il pulsante (22) la macchina farà l'inverso, ad ogni pressione diminuirà la potenza del motore e si spegnerà un indicatore luminoso.
- Per riportare l'apparecchio in posizione di pausa, premere il tasto (20).

Nota: per far funzionare il telecomando in luoghi ampi o all'aperto, rivolgere i due trasmettitori presenti sull'impugnatura verso l'apparecchio.

FUNZIONE OVERBOOST

La funzione "OVERBOOST" permette di avere una maggior potenza aspirante per un periodo limitato di tempo.

Funzionamento:

- Portare la potenza aspirante alla quarta velocità (tutti e quattro gli indicatori luminosi (14) accesi).
- Premere il tasto (18) o (21). A questo punto la potenza aspirante di Lecologico aumenterà per la durata di circa 10" per poi tornare alla quarta velocità. La funzione overboost è segnalata dall'accensione progressiva degli indicatori luminosi (14).

NOTA: Per i successivi 20" dallo spegnimento di questa funzione, non è possibile riattivarla.

ASPIRAZIONE A SECCO - LIQUIDI

Durante l'utilizzo del prodotto si possono aspirare indifferentemente polveri o liquidi.

In ogni caso, se l'acqua dovesse risultare molto sporca, provvedete a sostituirla come descritto

LECOLOGICO AS807

nel capitolo "Svuotamento e Pulizia del Serbatoio Acqua". Quando nel serbatoio acqua (6) lo sporco aspirato raggiunge il massimo livello consentito, l'aspirazione viene automaticamente bloccata dall'apposito galleggiante di sicurezza (W). In questo caso si avverterà un incremento del numero di giri del motore. Dopo 10 secondi l'apparecchio andrà automaticamente in pausa e i quattro indicatori luminosi (14) lampeggeranno.

Per riprendere le operazioni di pulizia operare come illustrato nel capitolo svuotamento e pulizia del secchio acqua, ripristinando poi il livello d'acqua.

BIOECOLOGICO

Per igienizzare durante l'aspirazione consigliamo l'utilizzo di Bioecologico, un antibatterico con sostanze anti-allergeniche a base naturale. Aggiunto regolarmente all'acqua con cui viene riempito il secchio acqua (6) di Lecologico, impedisce la proliferazione di batteri e microorganismi e inibisce l'azione degli allergeni. Oltre a garantire un'azione igienizzante, Bioecologico elimina gli odori dovuti alla presenza di polvere nell'acqua.

Utilizzo: aggiungere 8 ml normalmente ad ogni riempimento del filtro ad acqua.

Bioecologico è in vendita presso i negozi di elettrodomestici o presso i nostri centri di Assistenza Tecnica autorizzati. Bioecologico è disponibile nelle versioni profumate al pino o agli agrumi.

SVUOTAMENTO E PULIZIA DEL SECCHIO ACQUA (6)

Spegner l'apparecchio agendo sull'interruttore generale (1) e scollegare il cavo alimentazione dalla rete elettrica. Questa precauzione consente anche il ripristino del funzionamento dell'apparecchio dal dispositivo di sicurezza.

Estrarre dall'apparecchio il secchio acqua (6) prendendolo dalla maniglia (4) (fig.2).

Estrarre il gruppo filtro (fig. 3) e svuotare il serbatoio inclinandolo dalla parte dell'invito (fig.10) e sciacquarlo.

Nel caso si volesse continuare a lavorare, ripristinare il livello dell'acqua.

Reinserire la gabbia filtro e riposizionare il tutto nell'apparecchio. L'apparecchio è così pronto per essere riposto.

Nota: la permanenza di acqua nel serbatoio non danneggia l'apparecchio, però è sempre meglio provvedere allo svuotamento del serbatoio prima di riporre Lecologico. Uno dei grandi vantaggi di Lecologico è proprio la possibilità di riporlo pulito, al contrario degli aspirapolvere con sacchetto che vengono riposti insieme con lo sporco.

Un consiglio per la pulizia del secchio:

grazie alla possibilità di aspirare i liquidi, la pulizia del secchio del vostro Lecologico può essere molto semplice.

Una volta terminate le operazioni di pulizia, svuotare il secchio come descritto e riposizionarlo all'interno della propria sede sul corpo macchina.

Aspirare quindi un litro e mezzo circa d'acqua pulita attivando l'aspirazione per alcuni secondi. Il vortice d'acqua che si crea all'interno del secchio è in grado di sciacquare le pareti e rimuovere lo sporco. Il passaggio dell'acqua pulita permette di pulire anche l'interno dei tubi. Svuotare nuovamente il secchio e riporre Lecologico.

UTILIZZO DEGLI ACCESSORI

Gli accessori possono essere collegati direttamente al tubo flessibile (D) oppure al tubo telescopico (A) o al tubo snodato (M).

Uso del tubo telescopico (A)

Il tubo è lungo circa 60 cm. chiuso e circa 1m. alla massima estensione. Per aumentare o diminuire la sua lunghezza, premere il fermo posto come in fig. 6 e estendere o ridurre a piacere.

Tubo snodato (M)

Il pratico tubo snodato, ha una particolare modellabilità che ci permette di piegarlo ed adattarlo, a seconda dell'utilizzo che ne dobbiamo fare. Può essere impiegato per la pulizia di punti difficilmente raggiungibili con i classici accessori, come ad esempio le mensole alte, la parte superiore di armadi, sotto ai mobili ecc.. Al tubo snodato possono essere collegati tutti gli altri accessori (fig.20).

Uso della spazzola joker (B)

Con la spazzola Joker si possono aspirare tutti

i tipi di sporco solido o liquido ed è adatta a tutti i tipi di superficie.

Utilizzo dell'accessorio parquet (B1) e del copri-ruote per parquet (P)

Posizionare la spazzola Joker (B) sull'accessorio parquet (B1) come illustrato in figura 13. Applicare l'accessorio alla spazzola, seguendo l'indicazione della freccia, in modo da farli combaciare ed agganciarli. Per sganciare l'accessorio parquet dalla spazzola Joker, tirare verso l'esterno le due leve presenti sui lati del telaio e sollevare la spazzola (fig.13a). Per evitare che il vostro parquet si rovini, è consigliato anche l'utilizzo dei copri-ruota (P).

Per montare i copri-ruota basta incastrare i due giunti (P1) nelle sedi presenti sul fondo dell'apparecchio (fig.14). Per sganciare l'accessorio, basta premere verso l'interno i due giunti (P1) e sollevare il copri ruota.

Uso della spazzola universale (C)

Collegare la spazzola al tubo telescopico. Spostando il selettore posto sulla spazzola (C1), facendo pressione con un piede, si può cambiare la superficie aspirante senza doversi chinare. La posizione con le setole estratte è indicata per tutti i pavimenti. La posizione senza setole è indicata per i tappeti e le moquette.

Bocchetta multiuso (E)

La bocchetta multiuso, è indicata per la pulizia di superfici tessili come le giunzioni dei divani, poltrone, materassi, sedili per l'auto ecc..

Lancia pulizi angoli/battiscopa (F) – pennello per termosifoni (L)

La lancia (F) è indicata per aspirare a fondo nei punti più difficili come battiscopa, pieghe dei divani, poltrone, mobili imbottiti, sedili auto. Applicando alla punta della lancia (F) il pennello per termosifoni (L) potrete entrare facilmente all'interno degli elementi dei termosifoni e rimuovere la polvere accumulata.

Spazzola a pennello (G)

La spazzola a pennello, è indicata per spolverare superfici delicate grazie alle morbide setole di cui è dotata, come cornici, libri ecc.

Uso del porta accessori (H) e della sede porta accessori (11)

Il porta accessori permette di fissare gli accessori sul corpo dell'apparecchio o sull'impugnatura.

Installazione sull'impugnatura: Agganciare uno degli anelli del porta accessori all'impugnatura. Inserire negli anelli gli accessori che si vogliono tenere a portata di mano (fig. 12).

Rimessaggio sul corpo dell'apparecchio:

Fare scivolare la guida del porta accessori nella scanalatura posta sul retro dell'apparecchio come in figura 12a, procedendo a fissare gli accessori come sopra descritto.

E' possibile eseguire la medesima operazione per riporre la spazzola universale (C) attaccata al tubo telescopico (A) (fig. 12b).

Uso dello snodo flexo (I)

Questo particolare snodo consente di raggiungere i punti più difficili senza doversi chinare. Inserire lo snodo Flexo fra il tubo flessibile ed il tubo telescopico tenendo la tacca sulla parte frontale del manico. Per cambiare l'inclinazione ruotare il cursore (Y) (fig. 11) di mezzo giro. Si scopre l'articolazione che permetterà di variare l'inclinazione di lavoro del tubo (fig. 11).

Finite le operazioni riportare lo snodo in posizione originale, coprire con il cursore per bloccarlo in posizione.

Mini turbo spazzola (N)

La mini turbo spazzola è particolarmente indicata per la pulizia di poltrone e divani, interni auto, pareti rivestite in tessuto, ecc.

Rimuove con facilità polvere, forfora, residui tessili. Utile per la prevenzione delle allergie poichè, mediante l'azione meccanica del rullo setolato, aspira i peli di animale.

Periodicamente procedere alla pulizia della mini turbo spazzola nel seguente modo:

- Svitare le viti presenti sul fondo dell'accessorio (fig.21).
- Separare le due parti che compongono la spazzola (fig.22).
- Aspirare lo sporco presente all'interno della spazzola con il tubo senza accessori (fig.23).
- Richiudere la spazzola in maniera inversa a come precedentemente descritto (fig. 24).

Turbo Spazzola (O) (Opzionale)

La turbo spazzola è stata realizzata appositamente per la perfetta pulizia di tappeti e moquette con peli di lunghezza massima di 15mm. Senza sforzo la spazzola rotante raccoglie fili, capelli, peli di animale ed altre particelle solitamente difficili da aspirare. La turbo spazzola può essere utilizzata con successo anche su superfici dure.

AVVOLGICAVO AUTOMATICO

Prima di riporre l'aspirapolvere, riavvolgere il cavo alimentazione premendo il tasto (2), come indicato in fig.9, avendo l'accortezza di accompagnarlo durante l'operazione.

MANUTENZIONE GENERALE

Prima di qualsiasi tipo di manutenzione accertarsi che il cavo di alimentazione non sia collegato alla rete elettrica.

PULIZIA DEL GRUPPO FILTRO AD ACQUA (16):

- Tirare il bocchettone (17c) fino a sfilarlo dalla gabbia filtro. Dividere il corpo della gabbia (17a) dal coperchio filtro (17).
- Asportare il filtro spugna (17b) dalla gabbia. Nel caso in cui il filtro risulti danneggiato procedere alla sostituzione. Sciacquare tutti i componenti sotto acqua corrente. Lasciare asciugare il filtro spugna prima di riporlo nell'apparecchio.
- Ricomporre il gruppo filtro, ripetendo le operazioni in senso inverso a come precedentemente operato.

Nota: Assicurarsi che il bocchettone filtro (17c) risulti posizionato correttamente, verificando che la freccia presente sul bocchettone combaci con la tacca presente sul fondo della gabbia (17a) (fig.15).

- In caso di sostituzione, utilizzare ricambi originali Polti.
- Per agevolare le operazioni di pulizia del secchio acqua (6) è in dotazione una spazzola per pulizia (Z), che può essere utilizzata anche per pulire l'innesto dei tubi dell'apparecchio e la parte interna degli accessori.

NOTA: Non utilizzare la spazzola per la pulizia esterna dell'apparecchio

PULIZIA DEL FILTRO HEPA (10) E DEL GRUPPO "DOPPIO FILTRO"(10b)

Per pulire i filtri procedere nel seguente modo:

- premere le due leve del coperchio filtro (9a) e tirare il coperchio filtro (9) (fig.16);
- estrarre il gruppo "doppio filtro" (10b) dalla sua sede tirandolo e successivamente estrarre il microfiltro e il filtro igroprotettivo che lo compongono (fig.19).
- ruotare il fermo filtro (10a) come indicato in fig.17 e estrarre il filtro Hepa (10) (fig.18);
- sciacquare sotto acqua fredda corrente i filtri. Dopo il lavaggio agitarli delicatamente in modo da eliminare eventuali residui di sporco e l'acqua in eccesso.
- Una volta asciutti, i filtri possono essere riposizionati nell'apparecchio in maniera inversa a come precedentemente operato.
- **NOTA:** lasciare asciugare in modo naturale i filtri, lontano da fonti di luce e calore. E' consigliabile attendere 24 ore prima di riporre i filtri all'interno dell'apparecchio.
- In caso i filtri presentassero delle lacerazioni procedere con la sostituzione.
- Si consiglia la pulizia dei filtri ogni 4 mesi.

ATTENZIONE: non pulire i filtri con la spazzola in quanto li può danneggiare, facendo diminuire così la loro capacità filtrante.

Non utilizzare detersivi, non sfregare i filtri e non lavarli in lavastoviglie.

SOSTITUZIONE BATTERIA TELECOMANDO

IL PRODOTTO VIENE FORNITO SENZA BATTERIA.

L'impugnatura telecomando per funzionare ha bisogno di essere alimentata da una batteria 12V. tipo MN21. La durata della batteria dipende dalla frequenza d'uso. Qualora premendo un tasto (21) o (22) del telecomando non si accendesse la spia (23), provvedete alla sostituzione della batteria.

Prendere l'impugnatura telecomando, premere la leva del coperchio batteria (25), tirandola verso la pulsantiera del telecomando.

Asportare il coperchietto e sostituire la batteria facendo attenzione a fare combaciare i segni + e - con quanto indicato. Riposizionare il coperchio (25).

NOTA: per il rispetto dell'ambiente raccomandiamo di gettare la batteria negli appositi contenitori di raccolta differenziata.

RICERCA INCONVENIENTI

- **L'aspiratore non si avvia:**

controllare che arrivi tensione all'apparecchio

- **L'aspiratore si spegne durante l'utilizzo ed i quattro indicatori luminosi si accendono:**

a) il livello del liquido nel serbatoio è troppo alto. Riportarlo al livello indicato.

b) La potenza selezionata è troppo alta per il tipo di superficie.

In entrambi i casi premere l'interruttore (1), scollegare il cavo alimentazione dalla rete elettrica e mantenerla scollegata per qualche secondo in modo da permettere il ripristino del dispositivo di sicurezza.

- **La potenza di aspirazione si riduce:**

la bocchetta, il tubo flessibile o gli accessori possono essere otturati oppure il filtro Hepa sporco. Pulire il filtro Hepa ed asportare eventuali ostruzioni nei condotti.

- **Fuoriuscita d'acqua durante l'aspirazione di liquidi:**

galleggiante intasato. Pulire il gruppo filtro e portare l'acqua nel secchio al livello indicato.

- **Il telecomando non funziona**

Probabile esaurimento della batteria. Controllare la carica della batteria se necessario sostituire.

SERVIZIO CLIENTI



Chiamando questo numero al costo di Euro 0,11 al minuto IVA inclusa, i nostri incaricati saranno a disposizione per rispondere alle Sue domande e fornirLe tutte le indicazioni utili per sfruttare al meglio le qualità dei prodotti POLTI.