

Rinnai

Manuale d'Uso e Installazione

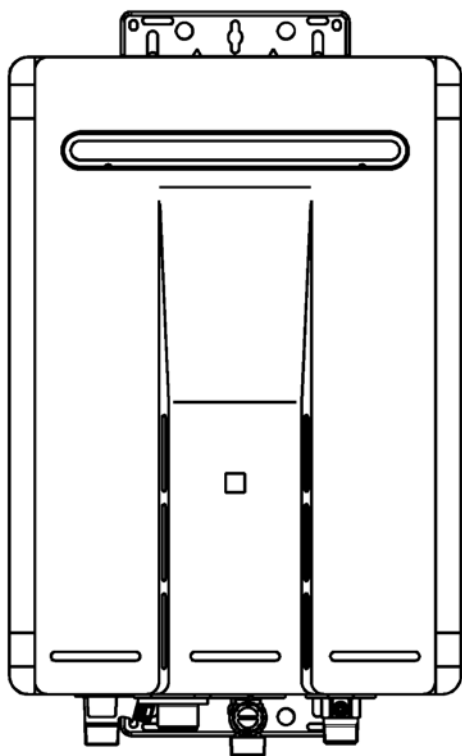

REU-VRM1120WD-E
Infinity 11 Esterno - 11e

REU-VRM1420WD-E
Infinity 14 Esterno - 14e

REU-VRM1720WD-E
Infinity 17 Esterno - 17e

REU-VRM2024WD-E
Infinity 20 Esterno - 20e

**Produttori di acqua calda sanitaria a gas
a flusso continuo e controllo di temperatura Rinnai**



Sei un **utilizzatore domestico***?

Chiama il numero verde **800 714477**
e richiedi il **collaudo gratuito iniziale!**

Un tecnico autorizzato Rinnai provvederà alla
verifica dell'installazione
e all'estensione della garanzia a 4 anni*.

L'installatore è responsabile
della corretta installazione del prodotto,
nel rispetto delle norme vigenti e delle
istruzioni fornite dal costruttore.



* L'estensione della garanzia è riservata ad utilizzatori domestici, secondo le condizioni riportate nella sezione "Garanzia" del manuale.



I Produttori di Acqua Calda Sanitaria *Rinnai Infinity* sono prodotti certificati CE dall'ente certificatore Europeo *Technigas*.

Infinity 11e - REU-VRM1120WD-E

Infinity 14e - REU-VRM1420WD-E

Infinity 17e - REU-VRM1720WD-E

Infinity 20e - REU-VRM2024WD-E

Certificazione numero: *E0841/5386 Rev.5*

ID numero: *0461BP0795*

Data di Certificazione: *23/12/2004*

Data ultima revisione: *23/08/2010*

Standard di Qualità

ISO 9001 - 2008

Il design, lo sviluppo e la produzione dei produttori di acqua calda sanitaria sono realizzati secondo gli standard qualitativi Rinnai. Lo standard di qualità Rinnai è certificato ISO 9001.

Numero Registrazione: *JQ0003D*

Registrato da: *Febbraio 1994*

Certificato dalla: *Japan Gas Appliances Inspection Association - JIA-QA Center.*

INDICE

INDICE.....	3
ISTRUZIONI UTENTE.....	4
CARATTERISTICHE E BENEFICI.....	5
INFORMAZIONI IMPORTANTI.....	6
FUNZIONAMENTO SENZA COMANDI REMOTI.....	8
MONITOR DI STATO.....	8
COMANDI REMOTI.....	9
CODICI ERRORE.....	14
RIATTIVAZIONE DELL'APPARECCHIO.....	16
MANUTENZIONE.....	16
ISTRUZIONI DI INSTALLAZIONE.....	17
SCONFEZIONAMENTO DELL'APPARECCHIO.....	19
PRINCIPI DI FUNZIONAMENTO.....	19
SCHEMA GENERALE.....	20
COMPONENTI PRINCIPALI.....	21
INSTALLAZIONE.....	24
APPARATO DI SCARICO.....	27
COMANDI REMOTI.....	28
MESSA IN FUNZIONE.....	30
CONVERSIONE E REGOLAZIONE PRESSIONE GAS.....	31
IMPOSTAZIONE DEI MICROINTERRUTTORI.....	33
DIMENSIONI.....	35
DATI TECNICI.....	36
DIAGRAMMA OPERATIVO.....	38
SCHEMA ELETTRICO.....	39
PUNTI DI DIAGNOSI.....	40
DIAGRAMMI E PORTATE.....	41
CERTIFICATO CE.....	42
LISTA DI CONTROLLO.....	43
GARANZIA.....	44
SCHEDA PRODOTTO.....	46

ISTRUZIONI UTENTE

Rinnai Italia aggiorna continuamente le istruzioni d'uso e le avvertenze d'installazione dei propri prodotti e ne mantiene pubblicata l'edizione ultima sul proprio sito Internet (www.rinnai.it).

Dal momento in cui questo manuale viene stampato e allegato al prodotto, al momento in cui il prodotto viene acquistato e installato, le istruzioni e le avvertenze contenute potrebbero aver subito variazioni o modifiche: per vostro interesse e a vostra tutela si raccomanda di seguire le istruzioni e gli avvisi riportati sull'edizione più recente, riportata sul sito Internet di Rinnai Italia.

Le seguenti istruzioni sono indirizzate agli utenti utilizzatori del produttore di acqua calda sanitario professionale. L'utente utilizzatore non deve installare e/o manomettere l'apparecchio in ogni modo che richieda l'apertura del pannello frontale. Per installare o assistere questo apparecchio è necessario essere tecnico riconosciuto conformemente a quanto disposto dalle Leggi attualmente in vigore.

Personale non autorizzato NON DEVE installare questo prodotto.

Responsabilità dell'UTENTE

Con l'installazione del prodotto l'Utente è tenuto a conoscere tutti gli avvisi riguardanti i pericoli e le modalità di cautela da adottare riportate nel presente manuale.

L'Utente deve inoltre riferirsi solo alla sezione Utente e non deve occuparsi dell'installazione, manutenzione o regolazione riportate nella sezione Installazione.

Il presente manuale deve essere conservato in un luogo sicuro per eventuali future consultazioni.

Controllo e manutenzione annuali devono essere effettuati esclusivamente da personale autorizzato Rinnai.

L'Utente è tenuto a controllare e ripulire periodicamente il filtro dell'acqua fredda posto sul bocchettone d'ingresso esternamente all'apparecchio.

L'Utente non deve in alcun modo utilizzare l'apparecchio per scopi per cui non è stato certificato e deve attenersi alle istruzioni riportate alla sezione Utente di questo manuale.

Ogni regolazione o conversione a differente tipo di gas deve essere eseguita esclusivamente da **personale tecnico autorizzato Rinnai pena la completa decadenza della garanzia.**

Non utilizzate o conservate nei pressi dell'apparecchio vapori, liquidi o prodotti infiammabili.

E' necessario che l'Utente conosca la disposizione e utilizzo delle principali valvole di intercetto e/o generali del gas e delle tubazioni di acqua dell'impianto su cui è installato l'apparecchio.

Per modelli installati in ambienti interni è necessario prevedere un bacino di raccolta e smaltimento liquidi in caso di rotture accidentali di tubature.



Informazioni sullo smaltimento: Il simbolo indicato a fianco indica che in base alle leggi e alle normative locali, il prodotto deve essere smaltito separatamente dai rifiuti domestici. Quando questo prodotto raggiunge la fine della vita utile, va portato in un punto di raccolta identificato dalle autorità locali. La raccolta e il riciclo separato del prodotto al momento dello smaltimento aiuterà la conservazione delle risorse naturali e garantirà che il prodotto venga riciclato in modo da proteggere la salute umana e dell'ambiente.

SE SENTITE ODORE DI GAS

Isolate l'apparecchio e abbandonate l'edificio.

Non cercate di accendere alcun apparecchiatura.

Non azionate interruttori elettrici o luci.

Non utilizzate alcun telefono nell'edificio.

Chiamate il Centro Assistenza Autorizzato Rinnai da un luogo sicuro e seguite le loro istruzioni.

Se non riuscite a contattare il Centro Assistenza Rinnai chiamate: 059.622.9248

CARATTERISTICHE E BENEFICI

Congratulazioni per l'acquisto del produttore di acqua calda sanitaria Rinnai, con controllo elettronico della temperatura.

- Con il **produttore di acqua calda sanitaria Rinnai Infinity** NON RIMARRA' MAI SENZA ACQUA CALDA: fintanto che alimentazione elettrica, acqua e gas sono garantiti, l'acqua calda è disponibile ogni qualvolta si aprirà un rubinetto dell'acqua calda.
 - L'elettronica dell'apparecchio è dotata di una particolare funzione di sicurezza e comfort che **CONTROLLA E LIMITA LA MASSIMA TEMPERATURA** dell'acqua calda erogata. La temperatura dell'acqua calda può essere limitata ad una precisa temperatura voluta. Questa funzione è particolarmente utile quando l'apparecchio è installato a servizio di bambini, degenti o persone anziane. Se necessario, la temperatura può essere modificata a piacimento dal pannello di controllo (comando remoto), fornito di serie, per meglio asservire l'utenza. La temperatura dell'acqua calda in uscita è costantemente monitorata da sensori interni. Se la temperatura dovesse superare quella richiesta dall'utente di tre gradi, il bruciatore sarebbe immediatamente spento e si riaccenderebbe automaticamente solo una volta rilevata la temperatura selezionata.
 - L'*Infinity* è un apparecchio a gas istantaneo, a flusso forzato: questa caratteristica lo rende estremamente compatto, garantendo un notevole risparmio di spazio e riducendo drasticamente i consumi di gas.
 - L'*Infinity* è un apparecchio a "modulazione continua di gas e aria"; è dotato di bruciatore "Bunsen" in acciaio ad elevata efficienza!
 - Quando il rubinetto dell'acqua calda è chiuso non c'è consumo alcuno di gas: il bruciatore si accende automaticamente (**ACCENSIONE ELETTRONICA**) e solamente quando è necessario riscaldare l'acqua. In caso l'acqua sia pre-riscaldata (tramite pannelli solari, termo cucine, termo camini, pompe di calore o un qualunque altro sistema di pre-riscaldamento), l'*Infinity* è dotato di sensori interni che ne rilevano la temperatura e impediscono l'accensione e l'inutile consumo di gas.
 - I Rinnai *Infinity* sono dotati di un **COMANDO REMOTO** di serie che mostra la temperatura di esercizio ed i codici guasto. Possono essere collegati fino a tre comandi remoti all'apparecchio. Questo Vi offre le seguenti funzioni aggiuntive:
 - Selezione della temperatura erogata direttamente dal locale di utilizzo dell'acqua calda.
 - Diagnostica dell'apparecchio tramite codici di errore lampeggianti sul display.
 - Orologio (solo per i comandi remoti Deluxe*).
 - Riempimento automatizzato della vasca da bagno (solo per i comandi remoti Deluxe*).
- * I comandi remoti "Deluxe" sono accessori opzionali: forniscono le funzioni di riempimento automatizzato della vasca da bagno, orologio, avvisi vocali.*
- Le temperature selezionate ai comandi remoti sono mantenute nella **MEMORIA DEL SISTEMA**: in caso di trasferimento del controllo da un comando all'altro la temperatura viene ripristinata al valore pre-impostato precedentemente.
 - **IL RUMORE DI FUNZIONAMENTO E' ESTREMAMENTE BASSO.**
 - **CODICI DI ERRORE** sono visualizzati sul comando remoto e sul monitor di stato per facilitare l'assistenza tecnica: appaiono come codici numerici lampeggianti sul display.
 - La **PROTEZIONE ANTIGELO** è inserita di serie su ogni modello (anche in apparecchi da interno): delle speciali resistenze ceramiche alimentate elettricamente mantengono sano l'apparecchio fino a temperature di -20°C.

INFORMAZIONI IMPORTANTI



L'acqua eccessivamente calda è pericolosa, in particolare per i bambini e gli anziani. *Infinity* permette il controllo della temperatura dell'acqua calda a valori desiderati e di sicurezza per l'utente.

L'acqua a temperatura superiore ai 50°C provoca gravi scottature, o anche la morte per ustioni.

I bambini e le persone anziane sono le fasce di popolazione a maggior rischio di scottature.

Verificare sempre la temperatura dell'acqua prima di entrare in doccia, immergervi nella vasca da bagno o dell'uso.

Acqua calda a 65°C può gravemente ustionare un bambino in meno di mezzo secondo.

SI

Rimanete con i bambini per tutto il tempo in cui rimangono in bagno.

Tirateli fuori dalla vasca se dovete lasciarli incustoditi.

Verificate sempre la temperatura dell'acqua della vasca con il vostro gomito prima di immergervi i bambini.

Assicuratevi che il rubinetto sia ben chiuso.

Valutate se limitare a 40°C la temperatura massima selezionabile dal vostro comando remoto.

Installate una protezione a prova di apertura di bambini sui rubinetti,

o installate rubinetti a prova di apertura di bambino.

NO

Non lasciate un neonato in custodia ad un altro bambino. Il bambino potrebbe non avere la capacità di impostare correttamente la temperatura.

- **Prendete in considerazione l'uso di protezioni per i rubinetti o rubinetti a prova di bambino:** entrambi impediscono ai bambini di aprire il rubinetto e mettersi in pericolo.
- **Prendete in considerazione la possibilità di limitare a 50°C la temperatura massima selezionabile.**

Questi suggerimenti sono estremamente vantaggiosi: richiedono una singola azione risolutiva e garantiscono una protezione degli utenti prolungata nel tempo.

INFORMAZIONI IMPORTANTI

Controllate sempre la temperatura dell'acqua prima dell'utilizzo.

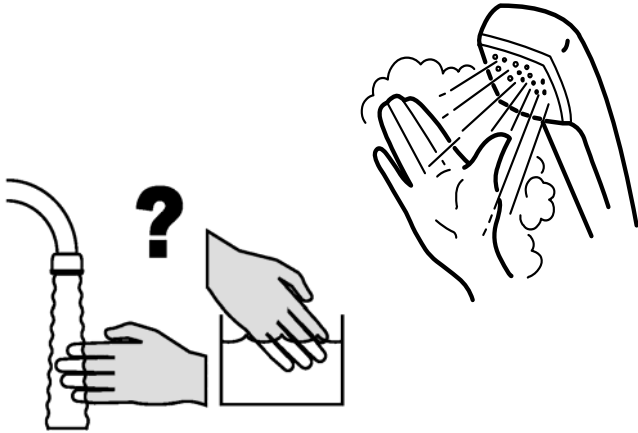

Fate riferimento alle avvertenze a **pag.6** per importanti informazioni sulla sicurezza.

L'acqua calda potrebbe non essere costante per portate di acqua esigue (meno di 3 Litri/min).

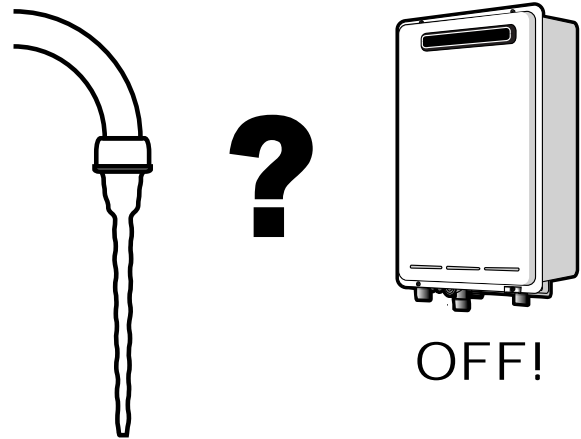

L'apparecchio controlla la temperatura dell'acqua automaticamente. Per elevate temperature potrebbe ridurre la portata d'acqua. L'acqua che fluisce dal rubinetto potrebbe essere ridotta dopo che è stata raggiunta la temperatura selezionata. La portata potrebbe inoltre variare in base alle temperature dell'acqua in ingresso.

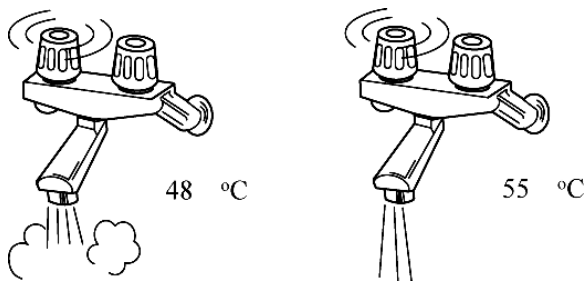

Se vi aspettate temperature molto rigide, chiudete il gas e l'acqua e svuotate l'apparecchio.

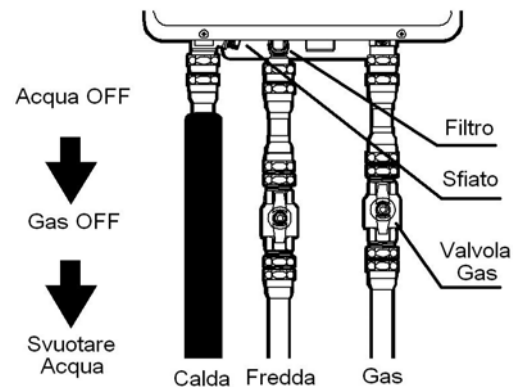

Se alimentato elettricamente, l'apparecchio attiva il sistema antigelo di serie.

Mantenete pulito e sgombrato l'apparato di scarico. Evitate che sia invaso da arbusti, foglie o altre ostruzioni.

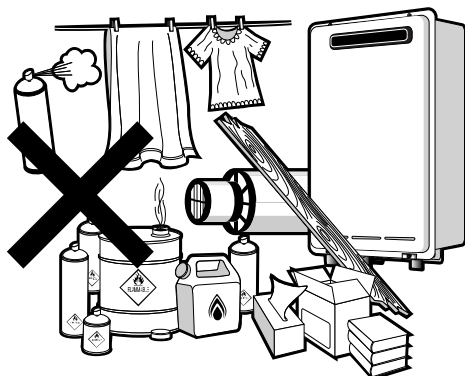

Non spruzzare liquidi all'interno dell'apparato di scarico.

Non toccate lo scarico esterno. Non inserite oggetti all'interno dell'apparato di scarico.



Durante giornate fredde, potrebbe uscire vapore dall'apparato di scarico. E' un fenomeno normale, non vi allarmate, non è segno di avaria.

FUNZIONAMENTO SENZA COMANDI REMOTI

La gamma *Infinity* della Rinnai non ha fiamma pilota e si attiva automaticamente solo all'apertura del rubinetto dell'acqua.

Il bruciatore s'innesca con un'accensione elettronica della fiamma e si spegne non appena il rubinetto dell'acqua calda viene chiuso.

Semplicemente aprite il rubinetto dell'acqua calda!



NOTA

Gli apparecchi Rinnai *Infinity* sono impostati in fabbrica ad una temperatura di 55°C.

E' possibile impostare su richiesta altri valori più elevati o inferiori. Il comando remoto di serie consente una più accurata regolazione delle temperature impostabili.

I comandi remoti possono essere aggiunti anche dopo l'installazione dell'apparecchio.



ATTENZIONE

L'acqua eccessivamente calda è pericolosa, in particolare per i bambini e gli anziani. *Infinity* vi permette il controllo dell'acqua calda a temperature di sicurezza.

L'acqua a temperatura superiore ai 50°C provoca gravi scottature, o anche la morte per ustioni. I bambini e le persone anziane sono le fasce di popolazione a maggior rischio di scottature. Acqua calda a 65°C può gravemente ustionare un bambino in meno di mezzo

MONITOR DI STATO

I produttori di acqua calda sanitaria Rinnai *Infinity* hanno un monitor di stato sul pannello frontale dell'apparecchio:

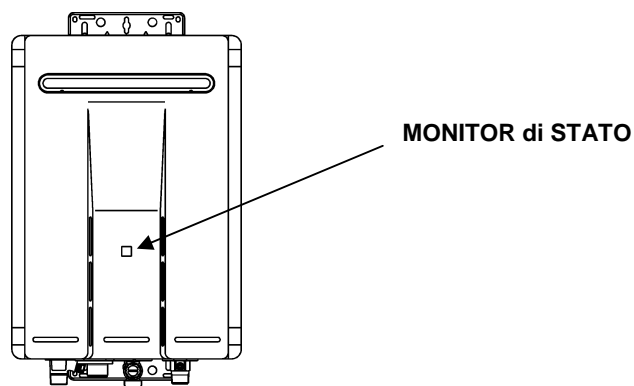

Il Monitor di Stato ha tre stati:

1. L'*Infinity* è spento (non c'è flusso di acqua): il monitor di stato è spento.
2. L'*Infinity* è in funzione e riscalda l'acqua: il monitor di stato indica la temperatura di erogazione dell'acqua calda.
3. L'*Infinity* è acceso, dovrebbe essere in funzione, ma l'acqua non viene riscaldata: il monitor di stato mostra un codice numerico (codice di errore) lampeggiante.

COMANDI REMOTI

La funzione del comando remoto è di mettere l'utente in condizione di avere il pieno controllo sull'utilizzo dell'acqua calda sanitaria. Utilizzato correttamente, l'*Infinity* garantirà acqua calda alla temperatura selezionata, anche al variare della portata dell'acqua stessa, o all'apertura di più rubinetti. Modifiche alla temperatura desiderata dell'acqua possono essere apportate da uno qualunque dei comandi remoti installati. Ogni comando remoto può essere programmato individualmente.

Fino a tre comandi remoti (Standard e/o Deluxe) possono essere installati con un *Infinity*. Un comando remoto Standard è incluso di serie in ogni apparecchio. Comandi remoti aggiuntivi possono essere richiesti come optional. Se vengono installati più di un comando remoto Standard, uno solo può essere impostato come Comando Remoto Master per impostare temperature superiori ai 50°C.

Tramite i comandi remoti possono essere selezionate differenti temperature (°C):

Comando Remoto Standard:

37, 38, 39, 40, 41, 42, 43, 44, 45, 46, 48, 50°C

Comando Remoto Standard (impostato come Master):

37, 38, 39, 40, 41, 42, 43, 44, 45, 46, 48, 50, 55, 60, 65, 75°C

Comando Remoto Deluxe Bagno:

Uso Normale: 37, 38, 39, 40, 41, 42, 43, 44, 45, 46, 48, 50°C

Con riempimento vasca da bagno: 37, 38, 39, 40, 41, 42, 43, 44, 45, 46, 47, 48°C

Comando Remoto Deluxe Cucina:

37, 38, 39, 40, 41, 42, 43, 44, 45, 46, 48, 50, 55, 60, 65, 75°C

Durante il funzionamento, mentre l'acqua scorre, la massima temperatura selezionabile è di 43°C. E' possibile richiedere temperature superiori arrestando il flusso d'acqua ed alzando la temperatura tramite comando remoto oltre i 43°C. E' possibile invece diminuire sempre la temperatura anche con acqua in scorrimento. Queste sono caratteristiche che aumentano la sicurezza dell'apparecchio.

Le temperature di utilizzo suggerite sono:

Cucina 45°C; Bagno 39°C - 41°C

Queste temperature sono valori di riferimento iniziali e soggettive. Potreste trovare più confortevoli l'utilizzo di temperature differenti. **Impostare temperature inferiori aiuta a risparmiare energia, ridurre i costi di esercizio e la precipitazione di calcare (prolungando la vita dello scambiatore).** Per ottenere temperature inferiori ai 37°C, semplicemente miscelate con acqua fredda a piacimento.

Quando sono installati più comandi remoti, il solo comando remoto che può modificare la temperatura è quello con la "funzione di priorità" attivata.

La temperatura impostata sul comando remoto con priorità attiva sarà fruibile da ogni utenza su ogni rubinetto.

Per un corretto uso di *Infinity* si consiglia l'utente di selezionare la temperatura dell'acqua calda desiderata impostandola direttamente sul comando remoto e di non miscelare l'acqua calda con la fredda successivamente, aprendo i rubinetti delle utenze "solo caldo".

COMANDI REMOTI

L'Infinity può essere controllato da uno, due o tre comandi remoti. Il comando remoto Standard è fornito di serie in ogni imballo assieme all'apparecchio.

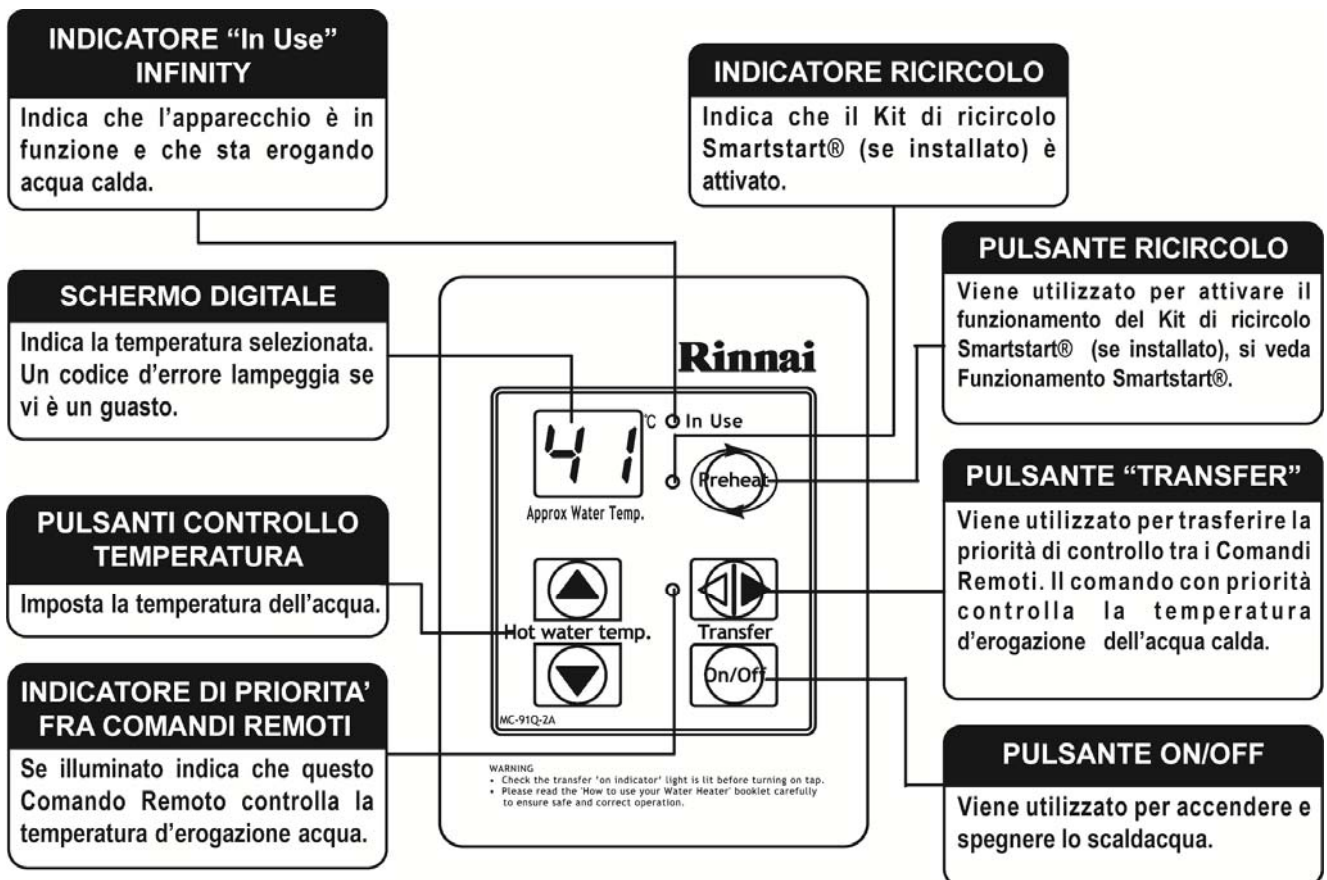

NOTA

Ogni volta che viene premuto un pulsante è emesso un segnale acustico. L'intensità del segnale acustico può essere ridotta o eliminata premendo simultaneamente entrambe i pulsanti di selezione della temperatura per più di tre secondi, fino all'emissione di un ulteriore segnale acustico. Questa operazione è eseguibile su ogni comando remoto installato.

Per ripristinare i valori iniziali ripetere l'operazione descritta.

Caratteristiche di sicurezza.

Durante lo scorrere dell'acqua calda si attivano i seguenti sistemi di sicurezza:

- La funzione di priorità non può essere trasferita.
- La temperatura del comando remoto può essere sempre abbassata; la si può alzare solo fino ad una temperatura di 43°C (con acqua in scorrimento).
- Gli altri comandi remoti non saranno abilitati alla modifica della temperatura.
- Se il comando remoto è spento non può essere acceso se l'acqua scorre.



NOTA

La temperatura di uscita dell'acqua calda è costantemente monitorata da un microprocessore che spegne immediatamente il bruciatore nel caso la temperatura dell'acqua superi di 3°C quella selezionata per alcuni secondi.

Il bruciatore sarà automaticamente riacceso non appena la temperatura stessa dell'acqua scenderà nuovamente al di sotto del valore selezionato dall'utente.

Con l'abbinamento di pannelli solari l'apparecchio che riceve acqua più calda di quanto impostato non si accenderà per riscaldarla fino a quando la temperatura dell'acqua in ingresso non scenderà al di sotto del valore selezionato dall'utente.

COMANDI REMOTI

Accensione dell'apparecchio

Premere il pulsante **ON/OFF** su un comando remoto assicurandosi che non ci sia scorrimento d'acqua (altrimenti l'apparecchio non si attiverà per ragioni di sicurezza).

Il sistema diverrà attivo; la temperatura s'imposterà a 40°C ed il comando remoto che ha attivato il sistema avrà la funzione priorità attivata sugli altri comandi remoti eventualmente collegati.

La temperatura s'illuminerà sul display.

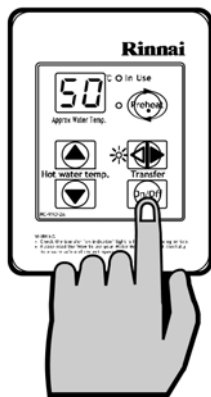

Selezione della temperatura

Premete semplicemente i tasti di sinistra con le frecce per impostare sul display la temperatura che desiderate alzandola o abbassandola a piacimento.

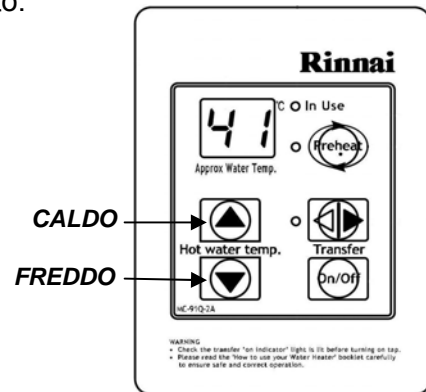

Produzione di acqua calda

Per riscaldare l'acqua, dopo aver acceso l'apparecchio, aprite un rubinetto dell'acqua calda. Questo gesto attiverà automaticamente il bruciatore producendo acqua calda alla temperatura selezionata. La spia rossa "IN USE" s'illuminerà sui comandi remoti.

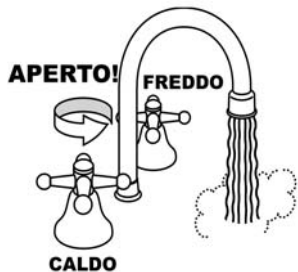

Spegnimento del sistema

Per un normale utilizzo l'apparecchio può essere lasciato acceso (ON).

Per spegnere il sistema premere il tasto "ON/OFF" su uno qualunque dei comandi remoti installati. Ciò disattiverà completamente l'apparecchio spegnendo anche i comandi remoti. Anche il display digitale si spegnerà. Se i rubinetti dell'acqua calda venissero aperti ad apparecchio spento, fluirebbe da questi acqua fredda.

Se l'apparecchio è lasciato inutilizzato durante l'inverno, assicuratevi di svuotarlo per evitare possibili rotture da congelamento.

Abilitazione dei comandi remoti alle temperature elevate (> 50°C)

Per utilizzare l'apparecchio a temperature superiori i 50°C è necessario sbloccare il comando remoto. Tale abilitazione è consentita solo sui comandi remoti Standard principali (Master); ciò non sarà possibile su eventuali altri comandi remoti Standard installati; i comandi remoti Deluxe per cucina sono già abilitati per raggiungere elevate temperature (>50°C). Le temperature di utilizzo in bagno non dovrebbero mai eccedere i 50°C.

STEP 1: solamente sul comando remoto Master, premere e mantenere premuti contemporaneamente i tasti "Transfer" ed "ON/OFF" (Fig.1): il comando remoto emette due "beep"; uno al suo spegnimento ed uno dopo circa 5 secondi.

STEP 2: riaccendendo il comando remoto sarà possibile raggiungere temperature superiori i 50°C. Se ciò non accadesse ripetete lo **STEP 1**.

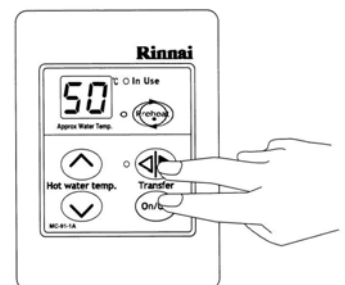

Fig. 1



Se il comando remoto principale (Master) viene rimosso, scollegato o sostituito, ripetere la procedura sul comando Master sostituito.

NOTA

COMANDI REMOTI

Funzionamento con due o più comandi remoti

Accensione del sistema

L'apparecchio e tutti i comandi remoti possono essere attivati premendo il pulsante "ON/OFF" come mostrato. Quando l'apparecchio è attivo la temperatura di erogazione dell'acqua calda è visualizzata sul display digitale, espressa in °C.

Durante il normale utilizzo dell'apparecchio, il comando remoto viene lasciato acceso. Non premete il pulsante "ON/OFF" mentre scorre l'acqua.

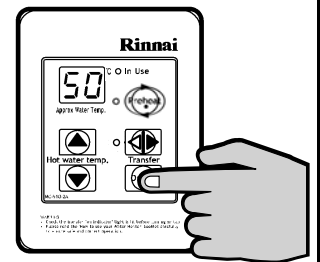

Utilizzo dell'acqua calda

Verificate che l'apparecchio sia acceso leggendo la temperatura sul display digitale. Assicuratevi che il comando remoto abbia priorità su eventuali altri collegati verificando che il led della funzione "Transfer" sia acceso. Se non è acceso premete il pulsante "Transfer" una volta. Questa operazione garantisce il controllo della temperatura trasferendo la priorità della selezione al comando remoto in oggetto da un eventuale altro collegato all'*Infinity* precedentemente attivo.

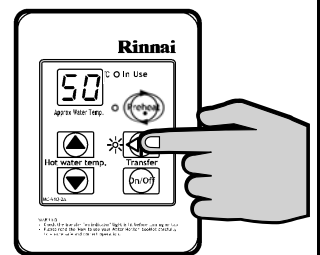

Selezionate la temperatura desiderata utilizzando i pulsanti "Hot water temp". La temperatura selezionata sarà visualizzata contemporaneamente su tutti i display dei comandi remoti collegati all'apparecchio. Questa sarà la temperatura dell'acqua che sarà erogata dall'apparecchio.

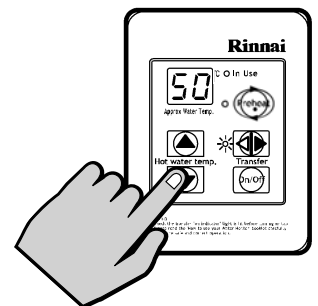

Le temperature selezionate in bagno non dovrebbero mai superare i 50°C.

Aprire il rubinetto dell'acqua calda: l'apparecchio si attiverà e la spia rossa "In Use" s'illuminerà.

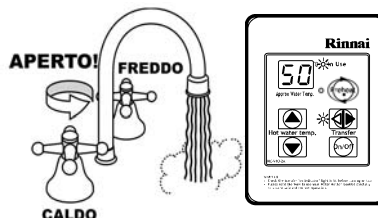

Funzionamento con quattro comandi remoti

E' necessario attivare il quarto comando remoto:

STEP 1: Sul comando remoto principale (Master) premere e mantenere premuti simultaneamente i tasti **Transfer** e **ON/OFF** (vedere fig.1) fino a quando il comando emette un "beep".

STEP 2: Verificare che tutti i comandi remoti siano accesi e mostrino la temperatura quando accesi. Se qualche comando remoto mostra "due trattini" (vedere fig.2), ripetere la procedura dallo STEP 1.

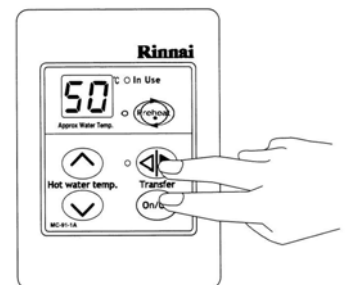

fig. 1

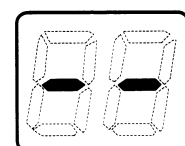

fig. 2



NOTA

Se il comando remoto principale (Master) viene rimosso o sostituito, ripetere lo STEP 1 della procedura per il comando sostituito.

COMANDI REMOTI

Non premete il pulsante "ON/OFF" sul comando Master dopo aver trasferito la priorità ad un comando remoto secondario o l'apparecchio si spegnerà.

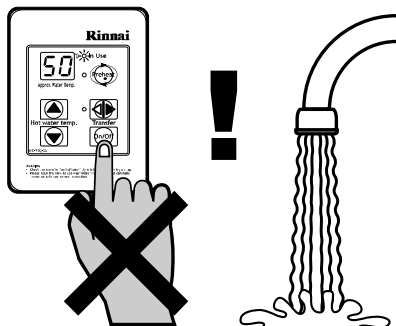

Non spegnete il Comando Master

La priorità non può essere trasferita ad un altro comando remoto quando l'acqua calda sta scorrendo.

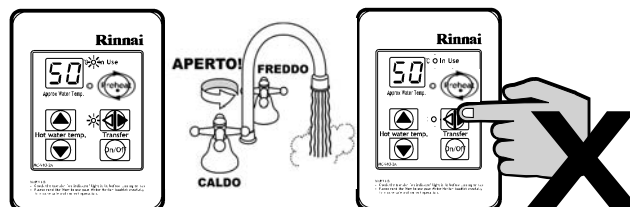

comando 1
in uso

comando 2
non può ottenere
la priorità

Se è stata selezionata una temperatura superiore ai 50°C sul comando remoto principale e la priorità viene trasferita ad un comando remoto secondario quindi nuovamente resa al comando principale, la temperatura sul comando principale sarà riportata a 50°C per prudenza, in maniera automatica.

Se invece la temperatura impostata sul comando remoto principale prima di cedere la priorità era pari a 50°C (o inferiore), questa non sarà modificata nel momento in cui è ritrasferita la priorità al comando remoto principale.

Questa è una funzione di sicurezza.

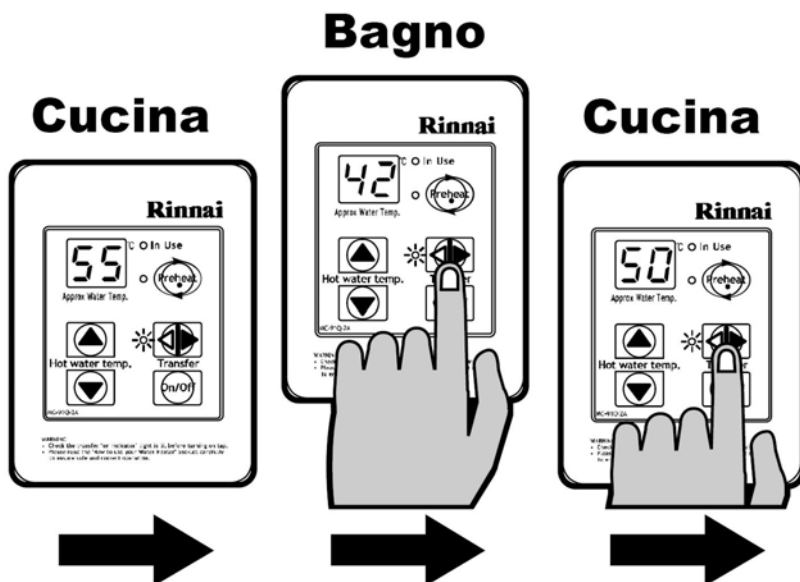

A seconda delle condizioni ambientali, della lunghezza e della coibentazione delle tubature, potrebbe esserci differenza fra la temperatura impostata sul display del comando remoto dall'utente e quella effettivamente erogata al rubinetto.

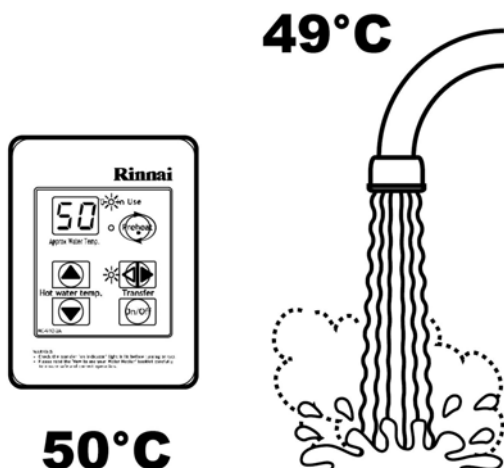

Non pulite il Comando remoto con solventi o detersivi. Utilizzate solamente un panno morbido inumidito.

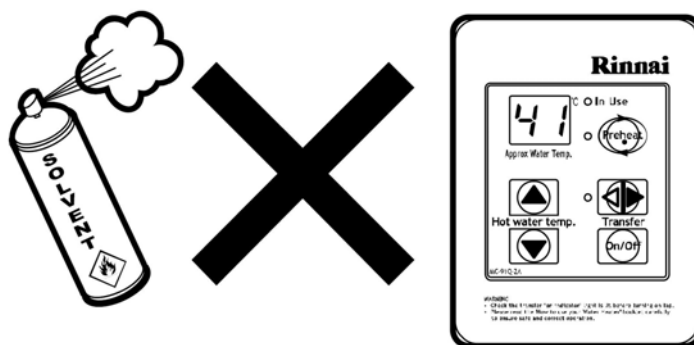

CODICI ERRORE

Gli scaldacqua Rinnai sono dotati di un sistema di autodiagnosi: in caso di avaria un codice errore numerico lampeggerà sul monitor di stato o sul display del comando remoto al posto della temperatura. Questo elenco Vi guiderà nella diagnosi dell'avaria, escludendo a volte la necessità di un intervento esterno.

Codice visualizzato	Avaria	Soluzione
-	Apprezzabile riduzione della portata dell'acqua - L'acqua non è riscaldata	Pulire il filtro dell'acqua fredda in ingresso.
03	Interruzione dell'alimentazione elettrica durante il funzionamento (l'acqua non fluirà al ritorno della corrente)	Chiudere tutti i rubinetti, disconnettere eventuali pompe di ricircolo. Premere il tasto 'ON/OFF' due volte.
10	Aria comburente non sufficiente	Verificare eventuali occlusioni dell'apparato di aspirazione o scarico. Controllare il ventilatore di combustione.
11	Mancata accensione o rilevazione della fiamma	Controllare il rubinetto del gas ed il riduttore di pressione.
12	Spegnimento della fiamma	Controllare la pressione del gas durante il funzionamento dell'apparecchio. Controllare il sensore di fiamma. Controllare il comando remoto.
14	Interruttore di surriscaldamento	Chiamare il centro assistenza tecnico
16	Allarme surriscaldamento	Chiamare il centro assistenza tecnico
25	Ostruzione scarico condensa	Controllare il condotto, chiamare il centro assistenza tecnico
32	Avaria del termistore acqua in uscita	Chiamare il centro assistenza tecnico
33	Avaria del termistore acqua in uscita dallo scambiatore	Chiamare il centro assistenza tecnico
52	Avaria della valvola di modulazione	Chiamare il centro assistenza tecnico
61	Avaria del ventilatore di combustione	Chiamare il centro assistenza tecnico
65	Avaria del regolatore di portata (non regola correttamente il flusso)	Chiamare il centro assistenza tecnico
71	Avaria del microprocessore o del circuito dei solenoidi	Chiamare il centro assistenza tecnico
72	Avaria del sensore di fiamma	Chiamare il centro assistenza tecnico
LC (00)***	Depositi di calcare sullo scambiatore	Chiamare il centro assistenza tecnico

* E' possibile cancellare il codice errore richiudendo il rubinetto dell'acqua. Se questa procedura non elimina l'errore, provate premendo il pulsante "ON/OFF" spegnendo il comando remoto e riaccendendolo due volte. Se l'errore rimane contattate il centro assistenza tecnica Rinnai.

** **Avarie dovute ad insufficiente apporto di gas/acqua, da scarsa qualità dell'acqua o da errori di installazione NON sono coperti da garanzia.**

*** Il display visualizzerà alternativamente temperatura e codice 'LC' ed emetterà un 'beep' continuativamente. Il codice 'LC' viene cancellato spegnendo e riaccendendo l'*Infinity*.

CODICI ERRORE

Per mantenere nelle migliori condizioni di efficienza e sicurezza l'apparecchio è consigliato richiedere un'assistenza periodica annuale ad un centro di assistenza tecnica autorizzato Rinnai.

Diagnostica senza Comando Remoto.

Se non avete collegato un comando remoto all'*Infinity* e si verificano le seguenti anomalie, siete pregati di mettere in atto i seguenti suggerimenti.

Se le anomalie persistono contattate il Vostro centro assistenza tecnica Rinnai.

Avaria	Soluzione
L'apparecchio non si accende	Controllare l'alimentazione elettrica. Pulire il filtro dell'acqua fredda in ingresso. Controllare il rubinetto dell'acqua in ingresso all'apparecchio.
L'apparecchio si accende e si spegne immediatamente	Controllare il rubinetto del gas ed il contatore. Pulire il filtro dell'acqua fredda in ingresso. Aprire maggiormente il rubinetto dell'acqua calda.
L'apparecchio si accende ma l'acqua diventa fredda	Aprire maggiormente il rubinetto dell'acqua calda. Pulire il filtro dell'acqua fredda in ingresso. Aprire un secondo rubinetto dell'acqua calda.

NOTA: avarie dovute ad insufficiente apporto di gas/acqua, da scarsa qualità dell'acqua (assenza di trattamento acqua), mancata manutenzione dell'apparecchio o da errori di installazione NON sono coperti da garanzia.

Installazione con pompe di ricircolo.

Con comando remoto Installato.

All'accensione o dopo un'interruzione dell'alimentazione elettrica, in installazioni con pompa di ricircolo dell'acqua calda, questa deve essere spenta così da interrompere il passaggio di acqua attraverso l'apparecchio e permetterne l'accensione tramite comando remoto (tasto "ON/OFF"): se la pompa è in funzione, l'apparecchio rileva un flusso di acqua e non permette l'accensione all'utente per sicurezza (la temperatura non verrà visualizzata sul display).

Spegnere la pompa, accendere l'apparecchio; impostare la temperatura desiderata prima di riattivare la pompa di ricircolo. Questa è una funzione di sicurezza.

In alternativa è possibile rimuovere questa funzione di sicurezza e permettere all'Infinity di riaccendersi automaticamente al ritorno dell'alimentazione elettrica: è necessario che l'installatore disattivi tale sicurezza sulla scheda elettronica principale.

Senza comando remoto installato.

L'apparecchio riparte automaticamente dopo ogni interruzione di alimentazione elettrica e produce acqua calda alla temperatura impostata sulla scheda elettronica.

RIATTIVAZIONE DELL'APPARECCHIO

A seguito di un'interruzione dell'alimentazione elettrica l'apparecchio deve essere riattivato seguendo la seguente procedura.

Impianto Standard:

Installazione senza comando remoto.

L'apparecchio si riattiva automaticamente senza intervento dell'utente. Produce acqua calda alla temperatura impostata sulla scheda elettronica.

Installazione con comando remoto.

L'apparecchio deve essere riattivato manualmente premendo il pulsante di accensione/spegnimento "ON/OFF" sul comando remoto. Assicuratevi che tutti i rubinetti dell'acqua calda siano chiusi prima di tale operazione.

Impianto con pompa di ricircolo:

Installazione senza comando remoto.

L'apparecchio si riattiva automaticamente senza intervento dell'utente. Produce acqua calda alla temperatura impostata sulla scheda elettronica.

Installazione con comando remoto.

Per riattivare l'apparecchio seguire la procedura seguente:

1. Chiudere tutti i rubinetti dell'acqua calda.
2. Interrompere l'alimentazione elettrica della pompa di ricircolo.
3. Attivare l'apparecchio tramite il tasto "ON/OFF" sul comando remoto.
4. Selezionare la temperatura desiderata.
5. Ripristinare l'alimentazione elettrica della pompa di ricircolo.

L'apparecchio comincerà ora a produrre acqua calda alla temperatura impostata sul comando remoto. Se la precedente procedura non riattiva l'apparecchio, interrompere e ripristinare l'alimentazione elettrica dell'apparecchio e ripetere la procedura dall'inizio.

Dove è collegato un comando remoto è anche possibile rimuovere questa funzione di sicurezza e permettere all'Infinity di riaccendersi automaticamente al ritorno dell'alimentazione elettrica: è necessario che l'installatore disattivi tale sicurezza sulla scheda elettronica principale.

MANUTENZIONE

Manutenzione

Per mantenere nelle migliori condizioni di efficienza e sicurezza l'apparecchio è consigliato richiedere un'assistenza periodica annuale anche se l'apparecchio non presenta problemi e funziona correttamente. E' fatto obbligo di utilizzare esclusivamente parti di ricambio originali Rinnai e la manutenzione DEVE essere prestata esclusivamente da un CENTRO ASSISTENZA TECNICA RINNAI AUTORIZZATO pena la decadenza della garanzia. Vi invitiamo a contattare i nostri uffici per conoscere il Vostro attuale centro assistenza tecnica autorizzato Rinnai.

Cura delle superfici esterne

Quando il mantello esterno e il comando remoto si sporcano ripulitene le superfici utilizzando un panno morbido umido. Non utilizzate detersivi su queste superfici.

Filtro

L'apparecchio è dotato di un filtro a maglie applicato sul bocchettone esterno, sull'ingresso dell'acqua fredda. Questo filtro deve essere ispezionato e ripulito con una frequenza che dipende dalla qualità dell'acqua con cui si alimenta l'Infinity.

La posizione del filtro può essere individuata dallo schema a **pag.20**. Isolate l'ingresso e l'uscita dell'acqua sull'apparecchio. Rimuovete il filtro, ripulitelo e riapplicatelo in sede. Ripristinate il circuito idrico.

STOP

La parte che segue di questo manuale è esclusivamente dedicata a personale autorizzato Rinnai.

Non Installate questo apparecchio se non siete qualificati Installatori autorizzati Rinnai.
Ciò può essere causa di decadenza della garanzia.

Non attenersi scrupolosamente alle istruzioni riportate potrebbe causare esplosioni o incendi.

Prima di effettuare l'installazione è necessario prendere visione completa di questo manuale.

In caso di dubbi su come procedere contattate Rinnai o il vostro rivenditore.

ISTRUZIONI DI INSTALLAZIONE

INFORMAZIONI IMPORTANTI

1. L'attuale normativa sulla sicurezza del Gas prevede, **per il Vostro interesse e a tutela della Vostra sicurezza**, che tutte le apparecchiature a gas debbano essere installate da personale autorizzato di provata competenza. L'installazione di questo apparecchio deve quindi essere eseguita da un tecnico riconosciuto conforme a quanto disposto dalla Legge 46/90 e successive modifiche. Persone non autorizzate **NON DEVONO** installare questo apparecchio.
2. L'installazione deve essere effettuata nel rispetto delle normative vigenti riguardanti la progettazione, l'installazione e la conduzione di apparecchi ed impianti idrosanitari.
3. Sconfezionate l'apparecchio e controllatelo attentamente. Se evidenzia difetti o danneggiamenti **NON INSTALLATELO**, contattate immediatamente il Vostro fornitore.
4. Questo apparecchio è progettato per la produzione di acqua calda sanitaria e non deve essere utilizzato per riscaldare direttamente l'acqua di piscina o costituire un impianto termico.
5. L'apparecchio deve essere installato in posizione verticale con gli attacchi del gas e idraulici rivolti verso il basso.
6. Conservate questo manuale in un luogo sicuro per eventuali future consultazioni.

E' possibile che l'apparecchio debba rispettare altre normative in vigore non esposte nel presente manuale.

E' responsabilità dell'Installatore assicurarsi che l'installazione sia a norma.

AccertateVi di essere a conoscenza e rispettare ogni obbligo di legge e responsabilità prima di installare tale apparecchio.

In caso di necessità utilizzare esclusivamente parti di ricambio originali Rinnai.

ATTENZIONE: l'aria circostante l'apparecchio, l'apparato di scarico e di ventilazione è utilizzata per la combustione della fiamma e deve essere priva di ogni elemento che possa causare corrosione ai componenti dell'apparecchio (ciò include sostanze corrosive presenti, ad esempio, negli aerosol, negli spray, nei detersivi, negli sbiancanti, nei solventi chimici, nelle pitture a base oleosa, nei refrigeranti, etc.). Ove possibile Rinnai incoraggia la selezione del modello da esterno. L'apparecchio ed il terminale di scarico e di ventilazione non devono essere installati in ambienti in cui sono presenti tali sostanze corrosive.

Rinnai raccomanda di:

- non installare apparecchi in ambienti con aria contaminata;
- analizzare, prima dell'installazione, come l'aria circola nell'ambiente;
- possibilmente installare l'apparecchio in ambiente ermetico a contaminanti;
- sostanze chimiche, di natura corrosiva, non devono essere stoccate nell'ambiente o nei pressi dell'apparecchio.

Danni causati da aggressioni chimiche dovute ad elementi presenti nell'aria circostante l'apparecchio non sono coperti da garanzia.







SCONFEZIONAMENTO DELL'APPARECCHIO

- Dopo aver estratto dall'imballo l'apparecchio controllate l'assenza di danni, in casi di danneggiamento dell'apparecchio avvisate immediatamente il Vostro fornitore.



Non installate un apparecchio danneggiato prima di aver avvisato il Vostro fornitore.

- Una confezione di accessori è contenuta nel cartone. Un comando remoto Standard è incluso con ogni *Infinity*.
- Verificate che l'apparecchio fornito sia adeguato al tipo di gas per cui sarà installato: fate riferimento all'etichetta dati posta sul fianco dell'apparecchio.
- Estraete l'apparecchio e gli accessori dal cartone, controllate che tutti i componenti siano presenti. Il comando remoto è fornito con fast-on per il collegamento rapido.

Componenti e Accessori del Comando Remoto

Quantità	Disegno	Descrizione
1		Comando Remoto Standard MC-91
1		Fissacavi (per collegare 1 cavo)
1		Fissacavi (per collegare 2 cavi)
5		Faston
1		Cavo Elettrico per Comando Remoto (20 metri) non schermato
1		Vite di Fissaggio

Elementi di Fissaggio

Quantità	Disegno	Descrizione
5		Vite
5		Tassello

PRINCIPI DI FUNZIONAMENTO

Accensione:

Premere il tasto "ON/OFF" sul comando remoto per accendere l'apparecchio (ove installato). Il display del comando remoto ed il led di priorità si illumineranno.

Nel momento in cui un rubinetto di acqua calda si apre il **sensore di portata** comincia a ruotare al passaggio di acqua e invia un segnale alla **scheda elettronica principale (PCB)**. Quando il PCB rileva il raggiungimento della portata minima di accensione del flusso d'acqua, confronta la temperatura rilevata dal **termistore acqua** con la temperatura impostata dall'utente. Se necessario comincia quindi la procedura di accensione elettronica, alimentando il **ventilatore di combustione** come primo componente. Eseguito il ciclo di prelavaggio, le **valvole di modulazione** vengono regolate ed il **bruciatore** è acceso tramite **scintillatore** .

Controllo della temperatura:

Quando il **sensore di fiamma** riceve segnale dalla combustione (è necessaria la presenza di una buona messa a terra dell'impianto elettrico), l'*Infinity* comincia a modulare le quantità di gas, di aria e la portata d'acqua per riscaldare con precisione l'acqua. Questo controllo di temperatura è svolto da misurazioni sul condotto di uscita dell'acqua calda dal **termistore acqua** .

Standby:

Nel momento in cui i rubinetti dell'acqua calda sono chiusi il PCB non riceve alcun segnale dal sensore di portata e richiude le valvole solenoidali spegnendo la fiamma al bruciatore. Viene poi eseguita una ventilazione forzata per asportare prodotti della combustione residui e raffreddare lo scambiatore.

SCHEMA GENERALE

Infinity REU-VRM1120WD - REU-VRM1420WD REU-VRM1720WD - REU-VRM2024WD

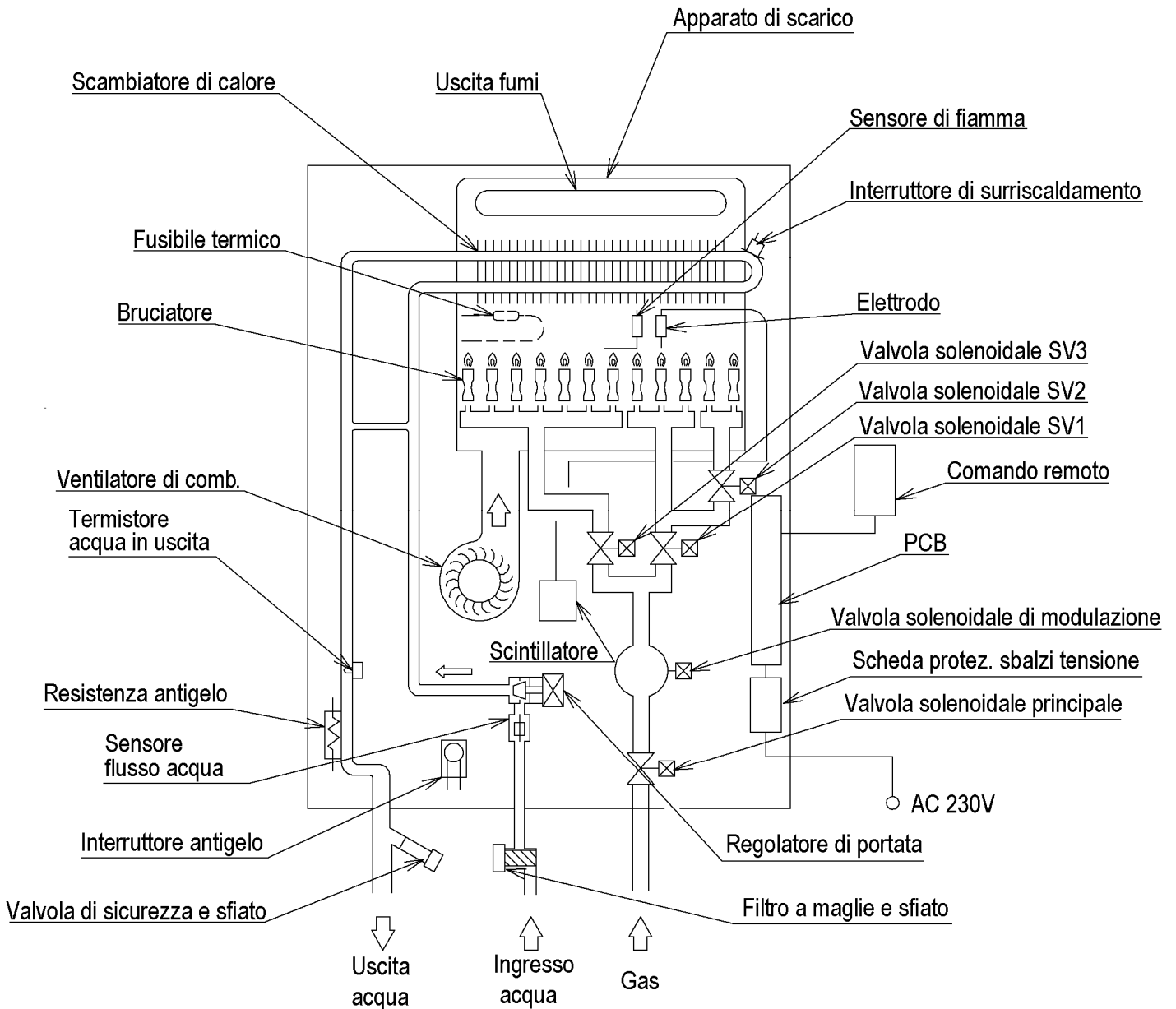

COMPONENTI PRINCIPALI

Infinity REU-VRM1120WD - REU-VRM1420WD - REU-VRM1720WD

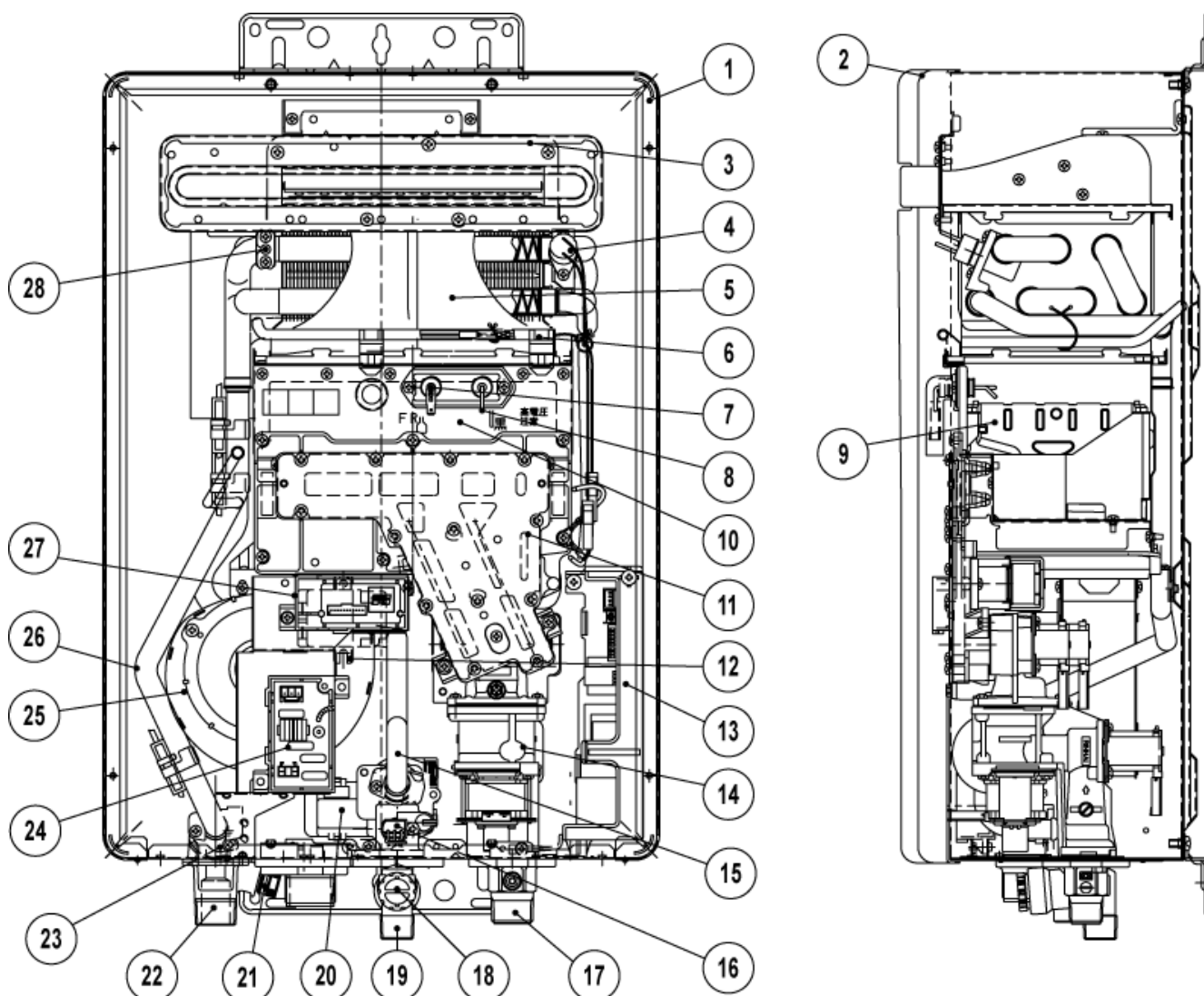

NR.	NOME	NR.	NOME
1	CHASSIS APPARECCHIO	15	TUBO ACQUA FREDDA
2	PANNELLO FRONTALE	16	SENSORE PORTATA ACQUA
3	APPARATO DI SCARICO	17	BOCCHETTONE GAS
4	INTERRUT. SURRISCALDAMENTO	18	FILTRO ACQUA FREDDA
5	SCAMBIATORE CALORE	19	BOCCHETTONE ACQUA FREDDA
6	FUSIBILI TERMICI	20	REGOLATORE DI PORTATA
7	SENSORE DI FIAMMA	21	VALVOLA DI SFIATO/SICUREZZA
8	ELETTRODO	22	BOCCHETTONE ACQUA CALDA
9	BRUCIATORE	23	TERMISTORE ACQUA IN USCITA
10	PIASTRA CAMERA COMBUST.	24	SCHEDA PROTEZ. SBALZI TENS.
11	COLLETTORE GAS	25	VENTILATORE DI COMBUSTIONE
12	SCINTILLATORE	26	TUBO ACQUA CALDA
13	P.C.B.	27	MONITOR DI STATO
14	GRUPPO VALVOLE GAS	28	TERMISTORE ACQUA SCAMBIAT.

COMPONENTI PRINCIPALI

Infinity REU-VRM2024WD

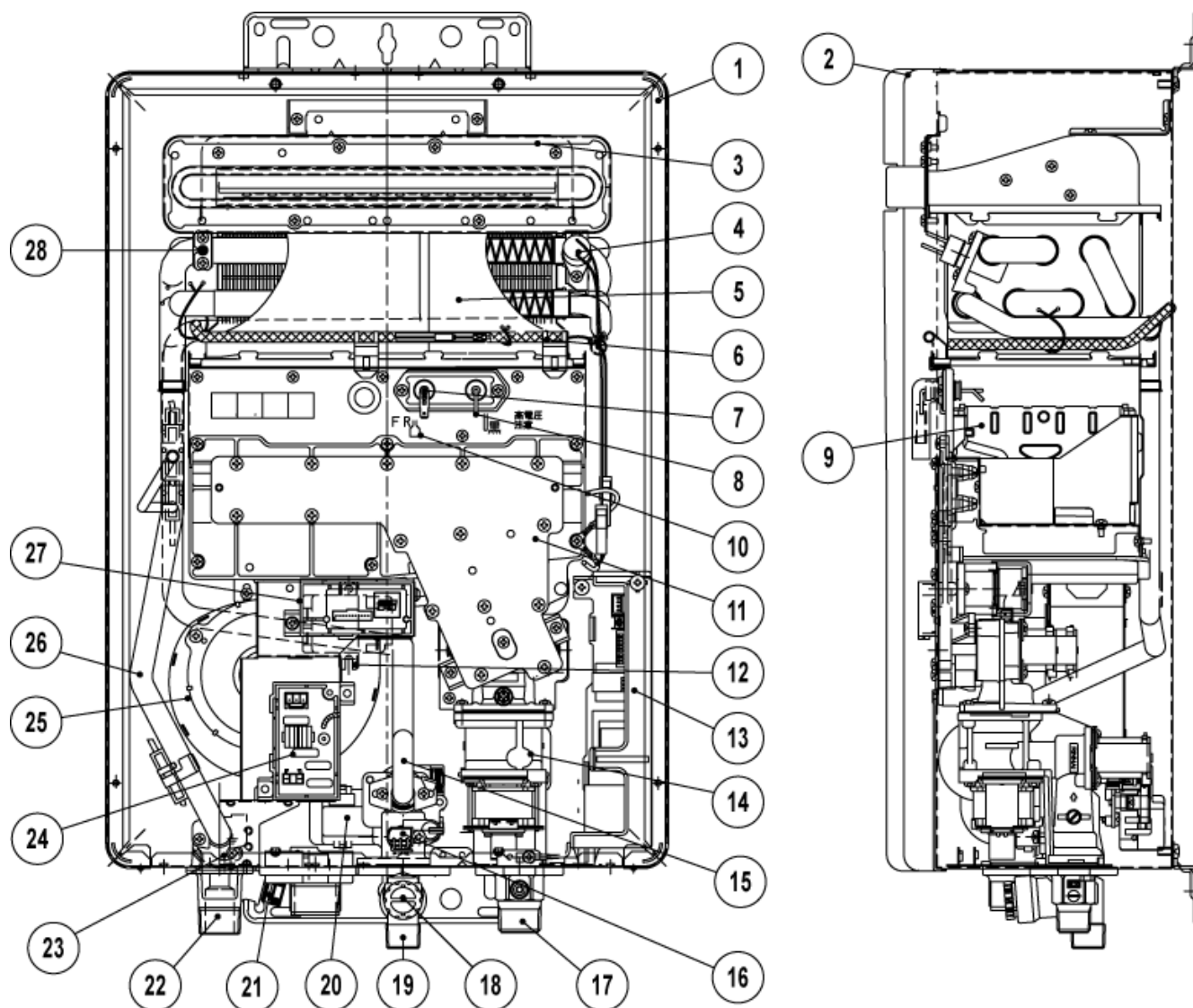

NR.	NOME	NR.	NOME
1	CHASSIS APPARECCHIO	15	TUBO ACQUA FREDDA
2	PANNELLO FRONTALE	16	SENSORE PORTATA ACQUA
3	APPARATO DI SCARICO	17	BOCCHETTONE GAS
4	INTERRUT. SURRISCALDAMENTO	18	FILTRO ACQUA FREDDA
5	SCAMBIATORE CALORE	19	BOCCHETTONE ACQUA FREDDA
6	FUSIBILI TERMICI	20	REGOLATORE DI PORTATA
7	SENSORE DI FIAMMA	21	VALVOLA DI SFIATO/SICUREZZA
8	ELETTRODO	22	BOCCHETTONE ACQUA CALDA
9	BRUCIATORE	23	TERMISTORE ACQUA IN USCITA
10	PIASTRA CAMERA COMBUST.	24	SCHEDA PROTEZ. SBALZI TENS.
11	COLLETTORE GAS	25	VENTILATORE DI COMBUSTIONE
12	SCINTILLATORE	26	TUBO ACQUA CALDA
13	P.C.B.	27	MONITOR DI STATO
14	GRUPPO VALVOLE GAS	28	TERMISTORE ACQUA SCAMBIAT.

COMPONENTI PRINCIPALI

1. Componenti di alimentazione del Gas

1.1 Valvola di modulazione

Questo elemento è utilizzato dal PCB per regolare il quantitativo di gas che alimenta il bruciatore sulla base della portata d'acqua rilevata istantaneamente e mantenere una temperatura costante dell'acqua in uscita in funzione dei cambiamenti di portata e delle variazioni di temperatura dell'acqua in ingresso che possono occorrere.

1.2 Valvole solenoidali

Esistono ulteriori valvole solenoidali che alimentano e partizionano in più stadi il bruciatore. Ciò permette una combustione molto più stabile e di operare con portate decisamente ridotte e variazioni di temperatura.

2. Sensore di fiamma

Monitorizza la combustione nella camera di combustione. Se la fiamma si spegne viene interrotta l'alimentazione del gas. Il sensore è alimentato da una tensione in AC. Gli elettroni possono solamente passare dal sensore al bruciatore (collegato alla terra) attraverso la fiamma e mai per ciclo inverso; così la rimanente corrente in DC è utilizzata per rilevare la presenza di fiamma. Quando la corrente in DC è presente, il bruciatore ha una combustione normale; se il segnale in DC non c'è (o è presente un segnale in AC) l'apparecchio richiude immediatamente le valvole solenoidali. La mancanza di una buona messa a terra può causare mal funzionamenti al sensore di fiamma.

3. Fusibile termico

Il fusibile termico è un circuito elettrico che deve essere integro per permettere all'apparecchio di operare. Quando si raggiungono temperature eccessive (circa 130°C) il fusibile termico fonde e l'*Infinity* smette di funzionare. Ciò accade per evitare il surriscaldamento dello scambiatore e la conseguente vaporizzazione dell'acqua.

4. Interruttore di surriscaldamento (interruttore bi-metallico)

Se la temperatura dell'acqua in uscita dallo scambiatore raggiunge i 97°C, l'interruttore interromperà l'alimentazione delle valvole solenoidali del gas, con conseguente cessazione della combustione in casi di surriscaldamento.

5. Ventilatore di combustione

La ventola del ventilatore di combustione è alimentata in bassa tensione DC e la sua velocità è controllata dal PCB e modulata in base alla portata e alle temperature dell'acqua calda. Se la corrente del ventilatore è superiore o al di sotto dei parametri per la specifica velocità l'*Infinity* viene spento.

6. Sensore e regolatore di portata e valvola di by-pass

6.1 Sensore di portata

Il sensore di portata è realizzato con una turbina che ruota, allo scorrere di acqua, solo nella direzione corretta. Su ogni pala della turbina c'è un magnete il cui segnale è rilevato da un sensore magnetico, applicato esternamente, che rileva la velocità di rotazione. Questo parametro è trasmesso al PCB che trasforma la frequenza di rotazione in una portata idraulica e usa questa informazione per azionare i componenti necessari al corretto funzionamento.

6.2 Regolatore della portata dell'acqua e valvola di by-pass (miscelatrice-modelli professionali)

Il controllo della portata dell'acqua è ottenuto con l'ausilio di un regolatore di portata ed una valvola di by-pass motorizzati. Entrambi sono gestiti e controllati dal PCB. La valvola di by-pass devia il flusso dell'acqua in ingresso verso lo scambiatore di calore in funzione dei valori di salto termico richiesto riducendone la portata massima consentita. Il flusso massimo di acqua calda è limitato dal regolatore di portata. Durante il normale funzionamento, per temperature richieste inferiori a 60°C, viene miscelata parte dell'acqua fredda in ingresso all'apparecchio con quella riscaldata che fluisce direttamente dallo scambiatore di calore. La valvola di by-pass ha il compito di regolare questa miscelazione per assicurare all'uscita dell'*Infinity* l'esatta temperatura richiesta dell'acqua calda in funzione della portata che può variare. Ove sia impostata una temperatura uguale o superiore a 60°C la valvola di by-pass si richiude totalmente e automaticamente, limitando la portata dell'*Infinity*. I modelli domestici non montano la valvola di by-pass.

INSTALLAZIONE

POSIZIONAMENTO DELL'APPARECCHIO

Modelli da Esterno

I produttori di acqua calda sanitaria *Infinity* sono stati progettati esclusivamente per installazioni esterne. Per questo motivo devono essere installati in ambienti esterni, aperti, con un'areazione ed una ventilazione naturali, senza zone stagnanti per i prodotti della combustione, che devono essere rapidamente dispersi per convezione naturale o dal vento.

Il terminale di scarico dell'apparecchio deve essere privo di ostruzioni esterne, oggetti o corpi che ne impediscano una corretta espulsione dei fumi e protetto da eventuali contatti durante o dopo il funzionamento: è possibile che si surriscaldi ed arrechi ustioni.

Durante l'installazione dell'apparecchio devono essere rispettate le distanze minime dei terminali di scarico/aspirazione secondo quanto previsto dalla locale normativa vigente, rispettando eventuali altri apparecchi installati, aperture, elementi architettonici, confini.

I modelli alimentati a GPL non possono essere installati in seminterrati o in ambienti sotto il livello del suolo. Si raccomanda inoltre di installare opportuni sistemi di intercetto per le paraffine ed eventuali impurità ove l'apparecchio sia alimentato con bombole o il combustibile di scarsa qualità. Rivolgetevi al vostro rivenditore di fiducia o a Rinnai Italia per ulteriori delucidazioni.

Il muro o la struttura su cui installare gli apparecchi deve essere capace di sopportarne il peso e quello delle tubature collegate. L'apparecchio deve essere installato in posizione verticale, con i collegamenti acqua e gas posizionati in basso. L'apparecchio deve essere fissato alla struttura di supporto con le relative viti e tasselli forniti nell'imballo. La piastra di fissaggio è provvista di una particolare guida centrale che aiuta l'installazione dell'apparecchio appendendolo ed equilibrandolo. Aggiungete successivamente le altre viti di fissaggio.

L'apparecchio dovrebbe essere posizionato il più vicino possibile ai punti di prelievo utilizzati con maggior frequenza, al fine di minimizzare l'attesa per l'acqua calda. Nelle installazioni in cui la distanza fra l'apparecchio ed i punti di prelievo è considerevole, l'apparecchio può essere installato con un sistema di ricircolo dell'acqua che minimizzerà i tempi di attesa per l'acqua calda. In alternativa possono essere installati più apparecchi in punti strategici per servire in maniera adeguata i differenti punti di utilizzo.

Questo apparecchio è progettato per una produzione di acqua calda sanitaria e non deve essere utilizzato per riscaldare direttamente l'acqua di piscina o altri scopi non specificati da Rinnai o nel manuale.

Rinnai non è responsabile per eventuali danni derivanti da allagamenti dovuti a rotture o avarie dell'apparecchio. E' responsabilità dell'installatore prevedere l'installazione dell'apparecchio in ambienti adeguati o prevedere adeguati sistemi di recupero e smaltimento dell'acqua in caso di fuoriuscita dall'apparecchio o dall'impianto per rotture o avarie.

INSTALLAZIONE

Distanze

L'apparecchio deve essere in una posizione accessibile. Spazi sufficienti devono permettere l'accesso e la rimozione di tutti i componenti che necessitassero di assistenza.

E' necessario rispettare le seguenti distanze minime da prodotti infiammabili e non:

Dimensioni in mm	Da prodotti infiammabili	Da prodotti non infiammabili
Superiore	300	50
Posteriore	0	0
Frontale	600	600
Laterale	150	15
Sottostante	300	50
Scarico Fumi	-	-

Alimentazione Idrica

Ove la pressione Idrica di alimentazione ecceda gli 8/10 bar, è necessario installare opportuni riduttori di pressione da applicare sull'ingresso dell'acqua fredda dell'apparecchio.

Per ottenere la portata nominale è necessario alimentare l'*Infinity* con una pressione **minima di 1,2 bar**. L'apparecchio può operare anche con pressioni inferiori ma la portata nominale non potrà essere raggiunta. Molte applicazioni richiederanno la produzione di acqua calda a temperature elevate riducendo la portata di acqua erogata e diminuendo la pressione necessaria. Come conseguenza verrà richiesta una minor pressione dell'acqua in ingresso. Fate riferimento alla tabella a **pag.41**. Le tubature della acqua devono essere dimensionate correttamente per assicurare le giuste portate richieste dall'apparecchio. Tutte le tubature relative all'acqua calda devono essere isolate per ottimizzare le performance ed il risparmio energetico.

Collegamento Idrico

Nel collegare le tubature di alimentazione idrica è consigliabile predisporre una valvola d'intercetto ed un filtro sul bocchettone d'ingresso dell'acqua fredda; ed una valvola d'intercetto con sfiato sul bocchettone di uscita dell'acqua calda. Non collegate le valvole direttamente ai bocchettoni dell'*Infinity* ma interpone un giunto di collegamento flessibile per agevolare un'eventuale manutenzione dell'apparecchio. Le distanze e le disposizioni dei collegamenti acqua e gas sono mostrati a **pag.35**. Se l'apparecchio viene installato in un'area con presenza di acqua "dura" è necessario installare un addolcitore per limitare la precipitazione di calcare nello scambiatore: la garanzia non copre danni provocati da calcare. Di seguito sono indicati i valori limite dell'acqua: se l'acqua eccede tali valori l'apparecchio deve essere protetto con un adeguato sistema di trattamento dell'acqua.

Descrizione	pH	Solidi Totali Disciolti (TDS)	Durezza Totale	Cloruro	Magnesio	Calcio	Sodio	Ferro
Max Livelli Accettabili	6.5 - 8.5	600 mg/litro	150 mg/litro	300 mg/litro	10 mg/litro	20 mg/litro	150 mg/litro	1 mg/litro

Collegamento Gas

Controllate il corretto dimensionamento del contatore e delle tubature del gas in funzione della potenza dell'apparecchio. Le potenze degli *Infinity* sono riportate a **pag.36-37**. Fate riferimento alle tabelle riportate dalla norma UNI 7129. Deve essere assicurata una pressione di 20mbar per Gas Metano (e Aria/Propano o 31mbar per Gpl) all'ingresso dell'apparecchio con tutti gli apparecchi a massima potenza. Insufficiente alimentazione di Gas provoca danneggiamento dell'apparecchio. Un rubinetto a sfera omologato deve essere installato sulla linea del gas in ingresso. Un bocchettone o un flessibile deve essere installato per raccordo sul lato dell'apparecchio. Per apparecchi alimentati a GPL si raccomanda d'installare opportuni sistemi di intercetto per le paraffine ed eventuali impurità ove l'apparecchio sia alimentato con bombole o il combustibile di scarsa qualità.

Alimentazione Elettrica

L'impianto deve essere dotato di messa a terra.

L'apparecchio deve essere alimentato con 230V AC – 50Hz.

INSTALLAZIONE

Circuiti chiusi (Anello di Ricircolo o Accumulo)

Nei circuiti chiusi (con anello di ricircolo o con collegamento con un accumulatore) è consigliabile installare i componenti mostrati nello schema sotto riportato:

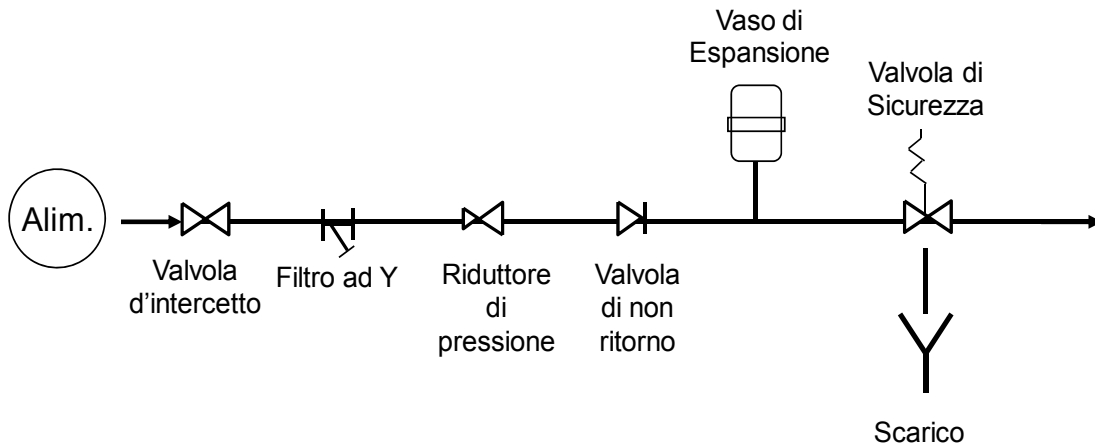

Schema indicativo generico.
Verificare localmente obblighi di legge e normativa locali e nazionali.

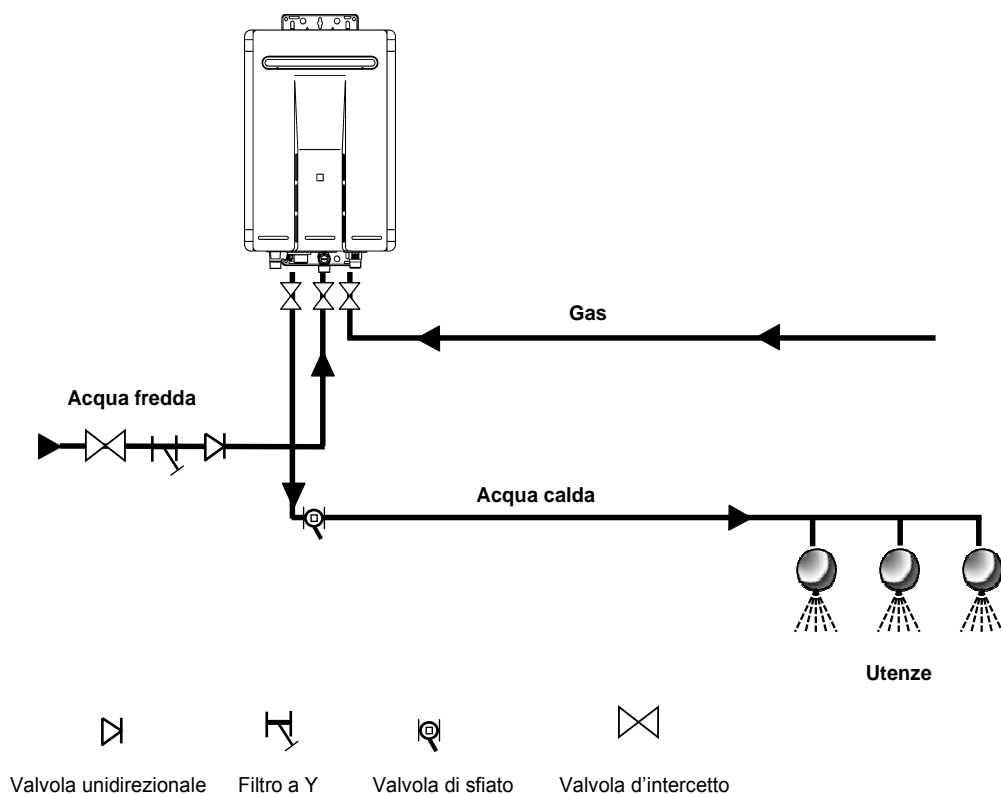

APPARATO DI SCARICO

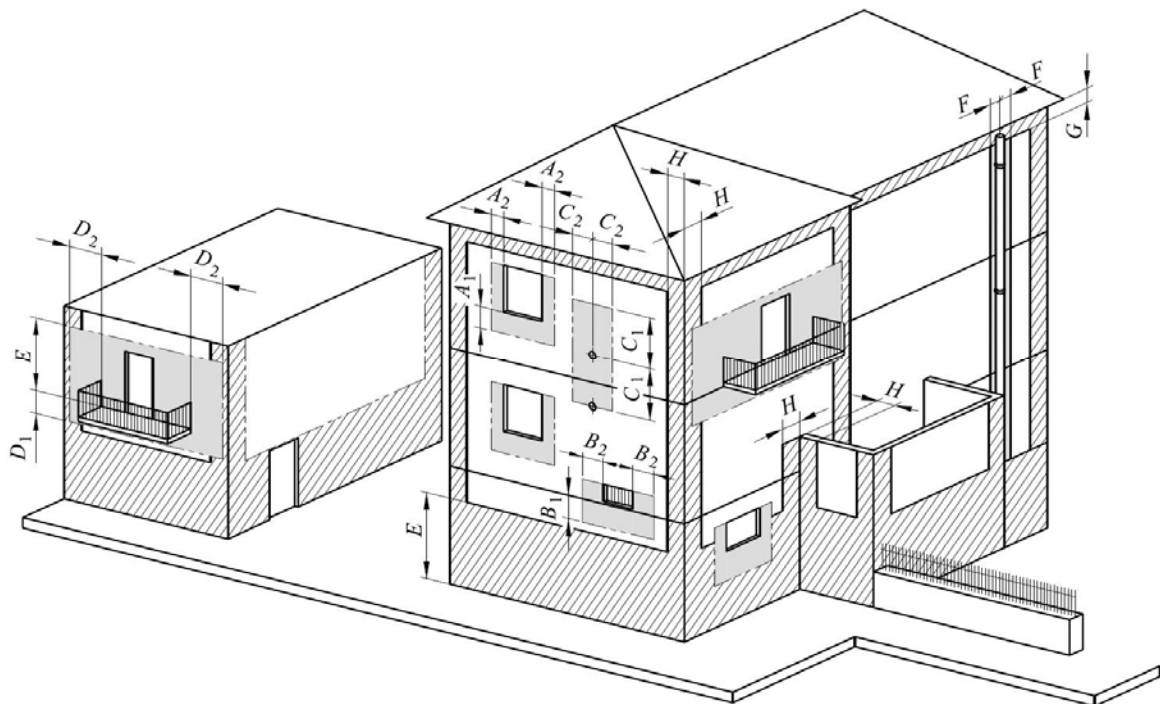

	Distanze minime del terminale (mm)	
A1	Sotto finestra	600
A2	Adiacenza ad una finestra	400
B1	Sotto apertura di aerazione/ventilazione	600
B2	Adiacenza ad una apertura di aerazione/ventilazione	600
C1	Distanza in verticale tra due terminali di scarico	1.500
C2	Adiacenza in orizzontale ad un terminale di scarico	1.000
D1	Sotto balcone *	300
D2	Fianco balcone	1.000
E	Dal suolo o da altro piano di calpestio	2.200
F	Da tubazioni o scarichi verticali od orizzontali **	300
G	Sotto gronda	300
H	Da un angolo/rientranza/parete dell'edificio	300

* I terminali sotto un balcone praticabile, devono essere collocati in posizione tale che il percorso dei fumi, dal punto di uscita del terminale al loro sbocco dal perimetro esterno del balcone, compresa l'altezza dell'eventuale parapetto di protezione (se chiuso), non sia minore di 2.000mm.

** Nella collocazione dei terminali devono essere adottate distanze non minori di 500mm da materiali sensibili all'azione dei prodotti della combustione.

NOTA: non è consentito scaricare a parete con terminale collocato all'interno di un balcone chiuso su 5 lati. Il terminale dovrebbe sporgere oltre il balcone rispettando le distanze minime sopra previste.

COMANDI REMOTI

Informazioni Generali

Di solito nelle installazioni di tipo professionale i comandi remoti non si installano: per questo tipo di applicazioni si utilizza una temperatura prefissata e gli utenti non dovrebbero avere accesso alla sua modifica. In questi casi non è necessario installare i comandi remoti visto che la temperatura si può impostare tramite micro interruttori posti sulla scheda elettronica principale.

Eccezione fatta per le seguenti situazioni:

1. Quando la temperatura richiesta non è disponibile tramite micro interruttori (ad es: 41°C or 47°C);
2. Quando è richiesta l'erogazione ciclica di differenti temperature di acqua calda;
3. In applicazioni domestiche ove si debba gestire diverse temperature ai vari utilizzi.

Nei casi 1 e 2 il comando remoto deve essere installato in ambienti dedicati a manutenzione e riservati a personale specializzato o protetti in armadi con serratura. In questi casi è inoltre necessario impostare il "Commercial dip switch" in posizione **ON** (pag.33).



NOVITA'

Se dovesse mancare l'alimentazione elettrica, il "Commercial dip switch" permette all'apparecchio di riattivare il comando remoto automaticamente al ritorno della corrente, alla temperatura precedentemente impostata ed accendersi comunque anche se c'è passaggio di acqua. Ove non abilitato il sistema deve essere riarmato manualmente (tasto "ON/OFF" sul comando remoto) e ciò avviene solo se non c'è prelievo di acqua.

La temperatura massima che è possibile erogare con il comando remoto Standard è quella impostata sulla scheda elettronica principale (impostata a 55°C in fabbrica). Il comando remoto Standard è impostato per non permettere all'utente di erogare temperature superiori ai 50°C: per consentire all'apparecchio di raggiungere temperature maggiori è necessario abilitare il comando remoto mantenendo premuti i tasti "Transfer" ed "ON/OFF" contemporaneamente per circa 5 secondi (vedi procedura a pag.11).

Nel decidere il migliore posizionamento del comando remoto tenete in considerazione queste note:

- Installate i comandi remoti fuori della portata dei bambini.
- Evitate i punti che tendono a surriscaldarsi: non installateli vicino a stufe, radiatori, forni o simili apparecchiature.
- Evitate, ove possibile, l'installazione alla diretta luce solare.
- Evitate l'installazione in zone dov'è possibile imbrattarli: olii, grassi, etc.
- Sebbene siano resistenti agli spruzzi, è bene installarli lontano da zone in cui potrebbero essere bagnati con frequenza.
- I cavi elettrici vengono alimentati con corrente di 12V DC dalla scheda elettronica principale.
- Applicando più comandi remoti è bene collegarli in parallelo: non collegate i comandi remoti in serie.

In caso di bisogno è possibile tagliare il cavo in dotazione della lunghezza desiderata e applicare i connettori forniti nell'imballo per provvedere ad una corretta e sicura alimentazione.

La polarità del cavo del Comando Remoto non è importante.

Se necessario è possibile prolungare o sostituire il cavo in dotazione con uno di pari specifiche. Fate attenzione se questo percorre canaline assieme ad altri cavi alimentati con 230V: è necessario sostituire il cavo in dotazione con uno adeguatamente schermato.

E' bene non superare distanze di 50m.

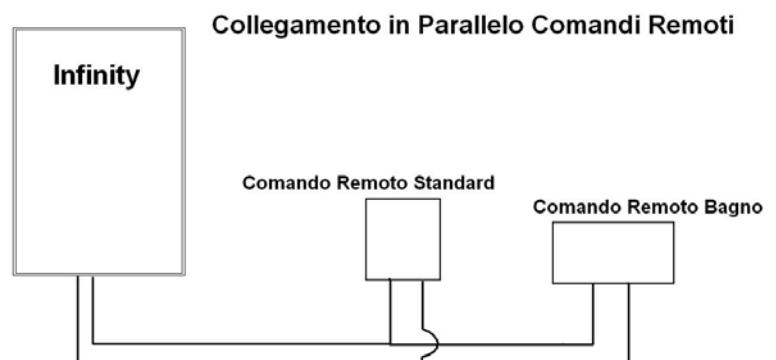

COMANDI REMOTI

Comando remoto Standard - MC-91Q

1. Determinare la migliore posizione per l'installazione
2. Praticare 3 fori nel muro (Fig.1), uno per il cavo, due per le viti di fissaggio. Applicare i tasselli se necessario
3. Inserite il cavo del comando remoto in dotazione nel foro assicurandovi che il terminale con il connettore sia il più vicino possibile al comando remoto (Fig.2)
4. Rimuovete la cornice del comando remoto facendo attenzione a non rovinarlo (Fig.3)
5. Collegate il cavo al comando remoto
6. Fissate il comando remoto al muro con le viti in dotazione (Fig.4)
7. Rimuovete il film protettivo dal display del comando remoto
8. Applicare la cornice rimossa dal comando remoto

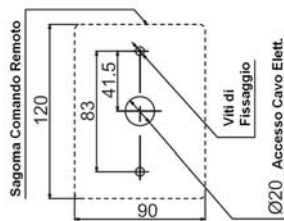

Fig. 1

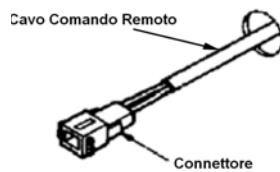

Fig. 2

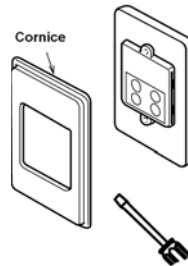

Fig. 3



Fig. 4

Collegare uno o due comandi remoti

1. Scollegate l'alimentazione elettrica.
2. Rimuovere la vite di fissaggio del connettore rapido dei cavi posto sulla base dell'apparecchio. (Fig.5)
3. Infilate il/i cavo/i elettrico/i del comando remoto attraverso il bocchettone (B), infilando sufficiente cavo per poter essere fissato con la fascetta in dotazione nel punto (C). (Fig.6 e Fig.7)
4. Allentate le viti di fissaggio dei punti (D) ed (E). Collegatevi i connettori del cavo elettrico e stringete le relative viti. Non è necessario rispettare colore o polarità del cavo. (Fig.8)
5. Riposizionate il connettore rapido dei cavi nella posizione originale facendo attenzione a non danneggiare i cavi e stringete la vite di fissaggio.

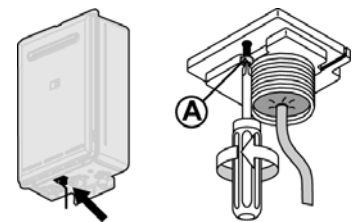

Fig.5

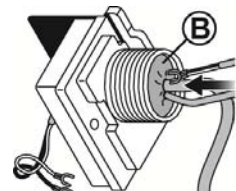

Fig.6

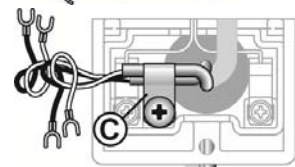

Fig.7

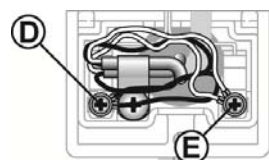

Fig.8

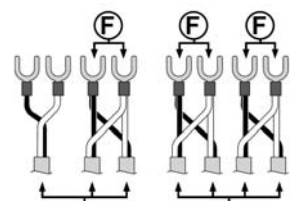

Fig.9

Collegare tre comandi remoti

- Ripetete i passi da 1 a 3 della procedura precedente.
- Tagliate i connettori di due dei cavi elettrici da collegare (tagliare in tutto 4 connettori). Congiungere i quattro poli elettrici a coppie su nuovi connettori forniti in dotazione ai comandi remoti. (Fig.9)
- Ripetere i passi da 4 a 5 della procedura precedente.

Collegare quattro comandi remoti

- Ripetete i passi da 1 a 3 della procedura precedente.
- Tagliate i connettori da tutti e quattro i cavi elettrici da collegare (tagliare in tutto 8 connettori). Congiungere i quattro poli elettrici di due cavi su nuovi connettori forniti in dotazione ai comandi remoti. (Fig.9). Ripetere questa procedura per i due cavi residui, creando due coppie finali di connettori.
- Ripetere i passi da 4 a 5 della procedura precedente.

MESSA IN FUNZIONE



1. Controllate che il tipo di gas riportato sulla targhetta dati sul fianco dell'apparecchio sia corretto e coincida con il tipo di gas di alimentazione dell'apparecchio (un tipo di gas differente comporta danneggiamento dell'apparecchio e i danni derivanti non sono coperti da garanzia). Sfiatate la linea del gas, le tubature dell'acqua calda e fredda prima di collegare l'apparecchio (impurità nelle condotte del gas o dell'acqua possono danneggiare l'apparecchio se non vengono eliminate prima del collegamento: tali danni non sono coperti da garanzia).
2. Aprite le valvole di sicurezza delle linee del gas e dell'acqua.
3. Verificate l'assenza di fughe di gas o perdite di acqua.
4. Chiudete il rubinetto del gas e scollegate l'alimentazione elettrica. Rimuovete la vite di prelievo sul bocchettone gas alla base dell'apparecchio e collegatevi un micro manometro.
5. Ripristinate l'alimentazione elettrica ed il gas. **Attenzione:** l'apparecchio è alimentato a 230V AC.
6. Se almeno un comando remoto è installato, accendetelo; selezionate la temperatura massima ed aprite TUTTI i rubinetti dell'acqua calda disponibili. Se non è installato alcun comando remoto, semplicemente aprite tutti i rubinetti dell'acqua calda disponibili (ATTENZIONE: assicuratevi che gli utenti non abbiano accesso all'acqua durante questa operazione).
7. Il controllo della pressione del gas deve essere effettuato con il simultaneo funzionamento a massimo regime di tutti gli apparecchi a gas collegati alla linea (eventuali piano cottura, caldaia, ecc).
8. Con il simultaneo funzionamento a massimo regime di tutti gli apparecchi a gas collegati alla linea, il micro manometro deve rilevare una pressione in ingresso all'apparecchio di **20mbar** per alimentazione con Gas Metano (o Aria/Propano) o di **31mbar** per alimentazione con GPL. Se la pressione è inferiore, l'apporto di gas all'apparecchio non è adeguato e non è garantito il corretto funzionamento. Controllate il contatore, il riduttore di pressione e le dimensioni delle tubature del gas per un corretto funzionamento ed adeguateli. **Attenzione: l'apparecchio è già tarato, in fase di collaudo, per il funzionamento alle pressioni di esercizio del gas secondo la normativa Italiana; salvo casi particolari NON DEVONO ESSERE ESEGUITE REGOLAZIONI O TARATURE DI PRESSIONE. La manomissione delle pressioni di esercizio può comportare danneggiamenti all'apparecchio con la immediata decadenza della garanzia.**
9. Richiudete i rubinetti dell'acqua calda.
10. Ispezionate il filtro sull'ingresso dell'acqua fredda. La procedura di ispezione e pulizia del filtro potrebbe dover essere ripetuta regolarmente dall'utente per garantire un ottimale funzionamento dell'apparecchio.
11. Se sono installati comandi remoti, verificatene il funzionamento.
12. Verificate la reale temperatura di erogazione dell'acqua calda con un termometro e confrontatene il valore con quello riportato sul display digitale.
13. Spiegate il funzionamento dell'apparecchio e dei comandi remoti all'utente.

CONVERSIONE E REGOLAZIONE PRESSIONE GAS



NOTA

ATTENZIONE: Questa procedura può essere eseguita solo da personale tecnico qualificato.

Eventuali manomissioni da parte di personale non qualificato comportano l'immediata decadenza della garanzia del prodotto.

Il gruppo valvole gas è gestito elettronicamente e regolato in fabbrica durante il collaudo del prodotto: in fase di installazione NON necessita di regolazioni.

La procedura di conversione ad un diverso tipo di gas è composta da tre fasi:

- modifica dei micro interruttori e selezione del nuovo tipo di gas;
- sostituzione del collettore di alimentazione del gas;
- regolazione della pressione del gas (minima e massima).

- 1 Chiudere il rubinetto di alimentazione del gas.
- 2 Interrompere l'alimentazione elettrica.
- 3 Rimuovere il pannello frontale dell'apparecchio (4 viti).
4. Verificare che il tipo di gas selezionato tramite la posizione dei microinterruttori del PCB (Fig.1 e pag.33) coincida con il gas dell'impianto.
5. Procedere con la sostituzione del collettore di alimentazione del gas tramite i seguenti passaggi (Fig.2):
 - scollegare i connettori dell'elettrodo (E) e del sensore di fiamma (F);
 - rimuovere le viti di fissaggio del collettore gas (Y);
 - sostituire il collettore gas con il nuovo facendo attenzione a non rovinare guarnizioni, O-ring di tenuta del condotto gas e ricollegando i connettori delle valvole gas correttamente;
 - seguire a ritroso i precedenti passi del punto 5;
 - aggiornare l'etichetta dati dell'apparecchio con il nuovo tipo di gas (fianco dell'apparecchio).

6. Collegare il micro manometro digitale alla presa di prelievo pressione (P) del collettore gas.

7. Aprire il rubinetto del gas e ripristinare l'alimentazione elettrica.

ATTENZIONE: assicurarsi che le utenze non utilizzino acqua calda da questa fase in avanti.

8. Aprire al massimo tutti rubinetti dell'acqua calda (se sono installati comandi remoti, premere il tasto 'ON' e impostare la temperatura massima prima di aprire i rubinetti).

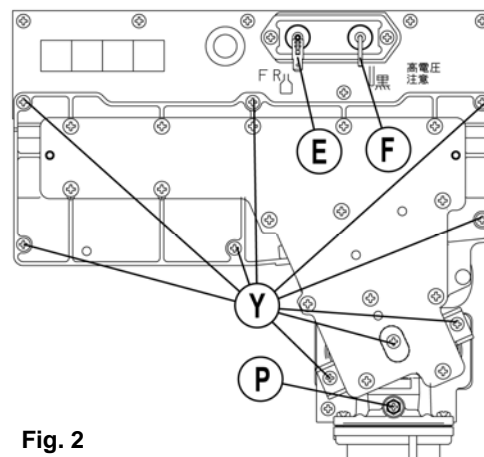
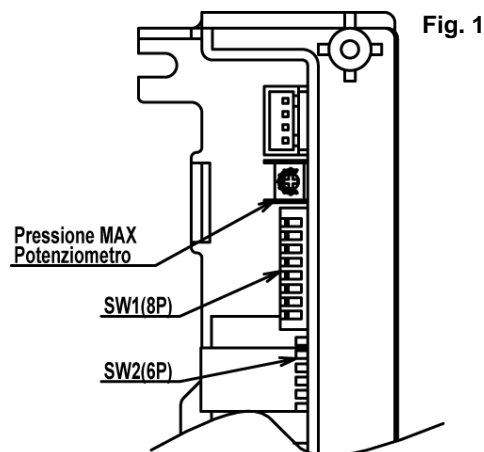

CONVERSIONE E REGOLAZIONE PRESSIONE GAS

9. Forzare l'*Infinity* a regime 'Minimo' di combustione spostando su 'ON' il microinterruttore N.7 (Fig.3) del banco di microinterruttori SW1.
10. Controllare la pressione del gas sulla presa prelievo (Fig.2 pag. precedente).
11. Rimuovere il tappo in gomma sul fondo dell'apparecchio e regolare la pressione di minimo sulla valvola di modulazione (Fig.4) secondo i valori di pressione riportati di seguito. Riposizionare il tappo in gomma.

MIN	GAS	11e	14e	17e	20e
NG	G20	1.68	1.68	1.68	1.72
Aria / Propano	G230	2.21	2.21	2.21	2.23
GPL PROP.	G30	1.55	1.55	1.55	1.78
	G31	1.55	1.55	1.55	1.78

(pressioni espresse in mbar)

12. Forzare l'*Infinity* a regime "Massimo" di combustione spostando su "ON" i microinterruttori N.7 e N.8 (Fig.5) del banco di microinterruttori SW1. Assicurarsi che tutti i rubinetti siano aperti a massima portata.
13. Controllare la pressione del gas sulla presa prelievo (Fig.2 pag. precedente).
14. Regolare la pressione di massimo sul potenziometro posto sulla scheda elettronica sopra ai microinterruttori (Fig.6) secondo i valori di pressione riportati di seguito. Il potenziometro è particolarmente sensibile, non ruotare più di qualche grado per volta; lasciare che la pressione si stabilizzi prima di modificarla nuovamente.

MAX	GAS	11e	14e	17e	20e
NG	G20	3.95	6.33	9.26	8.68
Aria / Propano	G230	5.54	8.87	13.0	12.2
GPL PROP.	G30	3.91	6.09	7.59	8.27
	G31	3.91	6.09	8.62	8.27

(pressioni espresse in mbar)

15. **IMPORTANTE:** Riposizionare i microinterruttori N.7 e N.8 su "OFF" per riportare l'*Infinity* ad un regime di funzionamento normale (Fig.7).
16. Chiudere i rubinetti dell'acqua.
17. Chiudere il rubinetto del Gas e scollegare il cavo di alimentazione elettrica.
18. Rimuovere il micro manometro e riposizionare la vite sulla presa di prelievo pressione.
19. Ripristinare Gas e alimentazione elettrica.
20. Accendere l'apparecchio e verificare l'assenza di fughe di gas. Riposizionare il pannello frontale dell'apparecchio.

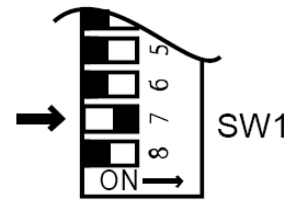

Fig. 3

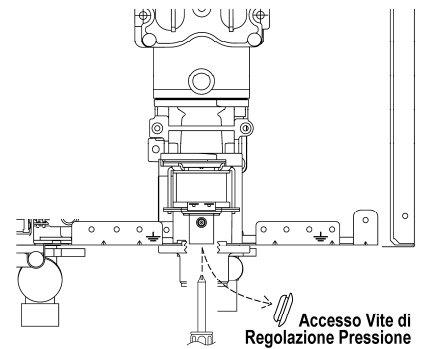

Fig. 4



Fig. 5

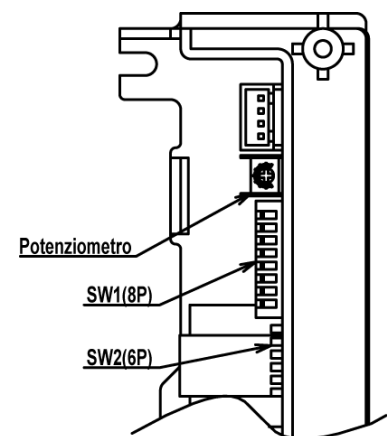

Fig. 6

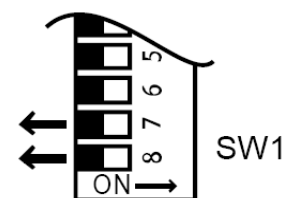

Fig. 7

IMPOSTAZIONE DEI MICROINTERRUTTORI

Microinterruttori scheda elettronica

OFF	ON	SW1	
<input type="checkbox"/>	<input type="checkbox"/>	1	- Programmazione PCB
<input type="checkbox"/>	<input type="checkbox"/>	2	- Temperatura
<input type="checkbox"/>	<input type="checkbox"/>	3	- Temperatura
<input type="checkbox"/>	<input type="checkbox"/>	4	- Temperatura
<input type="checkbox"/>	<input type="checkbox"/>	5	- Temperatura
<input type="checkbox"/>	<input type="checkbox"/>	6	- Dip Switch Pre-riscaldamento
<input type="checkbox"/>	<input type="checkbox"/>	7	- Regime di combustione
<input type="checkbox"/>	<input type="checkbox"/>	8	- Regime di combustione

OFF	ON	SW2	
<input type="checkbox"/>	<input type="checkbox"/>	1	- Tipo di gas
<input type="checkbox"/>	<input type="checkbox"/>	2	- Tipo di gas
<input type="checkbox"/>	<input type="checkbox"/>	3	- Selezione modello
<input type="checkbox"/>	<input type="checkbox"/>	4	- Selezione modello
<input type="checkbox"/>	<input type="checkbox"/>	5	- Selezione modello
<input type="checkbox"/>	<input type="checkbox"/>	6	- Commercial Dip Switch

Spiegazione micro interruttori

PROGRAMMAZIONE PCB

Il micro interruttore 1 di SW1 è sempre su off

OFF	ON	SW1	
<input checked="" type="checkbox"/>	<input type="checkbox"/>	1	off

DIP SWITCH DI PRE-RISCALDO

Se attivato riduce la portata min di spegnimento

OFF ON SW1 dell'Infinity quando la temp. dell'acqua in ingresso è prossima a quella impostata

OFF = +3°C (impostazione di fabbrica)
ON = Infinity off quando temp. acqua +6°C

COMMERCIAL DIP SWITCH

Riacende l'Infinity al ripristino della corrente

OFF ON SW2 OFF = No Autoreset
ON = Autoreset

REGIME DI COMBUSTIONE

REGIME NORMALE

OFF	ON	SW1	
<input checked="" type="checkbox"/>	<input type="checkbox"/>	7	off
<input checked="" type="checkbox"/>	<input type="checkbox"/>	8	off

REGIME MIN

OFF	ON	SW1	
<input type="checkbox"/>	<input checked="" type="checkbox"/>	7	on
<input checked="" type="checkbox"/>	<input type="checkbox"/>	8	off

REGIME MAX

OFF	ON	SW1	
<input type="checkbox"/>	<input checked="" type="checkbox"/>	7	on
<input type="checkbox"/>	<input checked="" type="checkbox"/>	8	on

TIPO DI GAS

GPL (G30, G31)

OFF	ON	SW2	
<input checked="" type="checkbox"/>	<input type="checkbox"/>	1	off
<input checked="" type="checkbox"/>	<input type="checkbox"/>	2	off

GAS METANO (G20)

OFF	ON	SW2	
<input type="checkbox"/>	<input checked="" type="checkbox"/>	1	on
<input checked="" type="checkbox"/>	<input type="checkbox"/>	2	off

ARIA / PROPANO (G230)

OFF	ON	SW2	
<input checked="" type="checkbox"/>	<input type="checkbox"/>	1	off
<input type="checkbox"/>	<input checked="" type="checkbox"/>	2	on

* per gas G31, nel modello 17e spostare su OFF il micro interruttore nr4.

SELEZIONE MODELLO

REU-VRM1120WD

OFF	ON	SW2	
<input checked="" type="checkbox"/>	<input type="checkbox"/>	3	off
<input checked="" type="checkbox"/>	<input type="checkbox"/>	4	off
<input type="checkbox"/>	<input checked="" type="checkbox"/>	5	on

REU-VRM1420WD

OFF	ON	SW2	
<input type="checkbox"/>	<input checked="" type="checkbox"/>	3	on
<input type="checkbox"/>	<input checked="" type="checkbox"/>	4	on
<input checked="" type="checkbox"/>	<input type="checkbox"/>	5	off

REU-VRM1720WD

OFF	ON	SW2	
<input checked="" type="checkbox"/>	<input type="checkbox"/>	3	off
<input type="checkbox"/>	<input checked="" type="checkbox"/>	4	on
<input checked="" type="checkbox"/>	<input type="checkbox"/>	5	off

REU-VRM2024WD

OFF	ON	SW2	
<input type="checkbox"/>	<input checked="" type="checkbox"/>	3	on
<input checked="" type="checkbox"/>	<input type="checkbox"/>	4	off
<input type="checkbox"/>	<input checked="" type="checkbox"/>	5	off

LEGENDA:

la sezione nera indica la posizione del micro interruttore

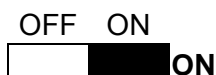

IMPOSTAZIONE DEI MICROINTERRUTTORI

Infinity REU-VRM1120WD - REU-VRM1420WD REU-VRM1720WD - REU-VRM2024WD

Temperature selezionabili con o senza comando remoto collegato

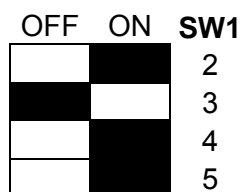

40°C

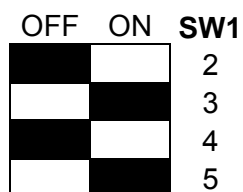

42°C

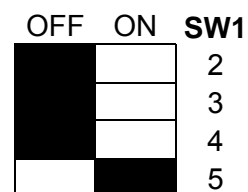

50°C

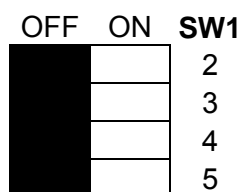

55°C

(impostazione di fabbrica)

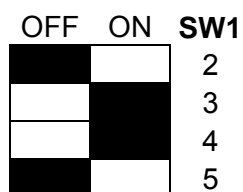

60°C

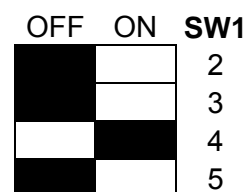

65°C

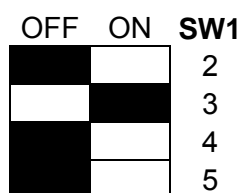

75°C

DATI TECNICI

Modello Infinity		REU-VRM1120WD-E	REU-VRM1420WD-E	Unità
Tipo di Installazione		Interna	Esterna	
G20 NG - Pressione Min / Max		1.68 / 3.95	1.68 / 6.33	mbar
G230 Aria/Propano - Pressione Min / Max		2.21 / 5.54	2.21 / 8.87	mbar
G31 Propano / G30 Butano - Pressione Min / Max		1.55 / 3.91	1.55 / 6.09	mbar
Apparato di scarico		Flusso forzato, diretto	Flusso forzato, diretto	
Temperature selezionabili con comando remoto		37-46, 48, 50, 55, 60, 65, 75		°C
Temperature selezionabili con microinterruttori		40, 42, 50, 55, 60, 65, 75		°C
Accensione		Elettronica, Diretta		
Consumi e potenze regime minimo	G20 NG: Input Q_n : Hi/Hs Output P_n	2.75/3.05 2.50	2.75/3.05 2.50	kW
	G20 NG: Consumo Gas Min V_m	0.29	0.29	m ³ /hr
	G230 Aria/Propano: Input Q_m : Hi/Hs Output P_m	2.81/3.05 2.50	2.81/3.05 2.50	kW
	G230 Aria/Propano: Consumo Gas Min M_m	0.23	0.23	Kg./hr
	G30 Butano: Input Q_m : Hi/Hs Output P_m	3.20/3.47 2.84	3.20/3.47 2.84	kW
	G30 Butano: Consumo Gas Min M_m	0.25	0.25	Kg./hr
	G31 Propano: Input Q_m : Hi/Hs Output P_m	2,81/3,05 2,50	2,81/3,05 2,50	kW
	G31 Propano: Consumo Gas Min M_m	0,22	0,22	Kg./hr
Consumi e potenze regime nominale	G20 NG: Input Q_n : Hi/Hs Output P_n	21.6/24.0 19.7	27.5/30.5 25.0	kW
	G20 NG: Consumo Gas V_r	2.29	2.90	m ³ /hr
	G230 Aria/Propano: Input Q_m : Hi/Hs Output P_m	22.1/24.0 19.7	28.1/30.5 25.0	kW
	G230 Aria/Propano: Consumo Gas Min M_m	1.81	2.3	Kg./hr
	G30 Butano: Input Q_n : Hi/Hs Output P_n	25.2/27.3 22.4	32.0/34.7 28.4	kW
	G30 Butano: Consumo Gas M_n	2.04	2.59	Kg./hr
	G31 Propano: Input Q_n : Hi/Hs Output P_n	22.1/24.0 19.7	28.1/30.5 25.0	kW
	G31 Propano: Consumo Gas M_n	1.72	2.18	Kg./hr
Paese di destinazione		IT		
Categoria e pressione gas		I_{2H} G20-20mbar / I_{2HM} G230-20mbar I_{3P} G31-37mbar / I_{3BP} G30-30mbar		
Tipologia apparecchio		A3	A3	
Portata idraulica max		20	20	L/min
Portata idraulica min* (di attivazione) e di spegnimento*		ON = 2.4* / OFF = 1.7*	ON = 2.4* / OFF = 1.7*	L/min
Pressione idraulica nominale e massima (P_w)*		1.2* - 10.0		bar
Alimentazione elettrica		230 V / 50 Hz		
Consumo elett. stand-by / 1 com. remoto / antigelo		29 / 2 / 74	35 / 2 / 74	W
Rumorosità		50	50	dB
Tempo max per tentativo di Accensione T_{SAmax}		4.2		Sec.
Peso		15	15	Kg
Grado di protezione IPx		IPx5D	IPx5D	-
Protezione antigelo		-20°C**	-20°C**	°C
Consumo quotidiano di combustibile (Q_{fuel}) - (Hs)		7,710	24,232	kWh
Consumo quotidiano di energia elettrica (Q_{elec}) - (Hs)		0,029	0,044	kWh
Emissioni di ossidi di azoto (G20/G31/G30) - (Hs)		50 / 50 / 110	50 / 50 / 110	mg/kWh

* Portata minima in funzione della temperature dell'acqua in ingresso e temperatura impostata sul comando remoto.

** Se l'apparecchio non è esposto direttamente a correnti fredde.

DATI TECNICI

Modello Infinity		REU-VRM1720WD-E	REU-VRM2024WD-E	Unità
Tipo di Installazione		Interna	Esterna	
G20 NG - Pressione Min / Max		1.68 / 9.26	1.72 / 8.68	mbar
G230 Aria/Propano - Pressione Min / Max		2.21 / 13.0	2.23 / 12.2	mbar
G31 Propano / G30 Butano - Pressione Min / Max		1.55 / 8.62(G31) 7.59(G30)	1.78 / 8.27	mbar
Apparato di scarico		Flusso forzato, diretto	Flusso forzato, diretto	
Temperature selezionabili con comando remoto		37-46, 48, 50, 55, 60, 65, 75		°C
Temperature selezionabili con microinterruttori		40, 42, 50, 55, 60, 65, 75		°C
Accensione		Elettronica, Diretta		
Consumi e potenze regime minimo	G20 NG: Input Q_n : Hi/Hs Output P_n	2.75/3.05 2.50	3.46/3.84 3.15	kW
	G20 NG: Consumo Gas Min V_m	0.29	0.37	m ³ /hr
	G230 Aria/Propano: Input Q_m : Hi/Hs Output P_m	2.81/3.05 2.50	3.53/3.84 3.15	kW
	G230 Aria/Propano: Consumo Gas Min M_m	0.23	0.29	Kg./hr
	G30 Butano: Input Q_m : Hi/Hs Output P_m	3.20/3.47 2.84	4.03/4.36 3.58	kW
	G30 Butano: Consumo Gas Min M_m	0.25	0.32	Kg./hr
	G31 Propano: Input Q_m : Hi/Hs Output P_m	2,81/3,05 2,50	3,53/3,84 3,15	kW
	G31 Propano: Consumo Gas Min M_m	0,22	0,27	Kg./hr
Consumi e potenze regime nominale	G20 NG: Input Q_n : Hi/Hs Output P_n	33.4/37.1 29.7	39.3/43.6 34.9	kW
	G20 NG: Consumo Gas V_r	3.53	4.15	m ³ /hr
	G230 Aria/Propano: Input Q_m : Hi/Hs Output P_m	34.1/37.1 29.7	40.1/43.6 34.9	kW
	G230 Aria/Propano: Consumo Gas Min M_m	2.8	3.29	Kg./hr
	G30 Butano: Input Q_n : Hi/Hs Output P_n	36.6/39.7 31.7	45.7/49.6 39.6	kW
	G30 Butano: Consumo Gas M_n	2.89	3.60	Kg./hr
	G31 Propano: Input Q_n : Hi/Hs Output P_n	34.1/37.1 29.7	40.1/43.6 34.9	kW
	G31 Propano: Consumo Gas M_n	2.65	3.12	Kg./hr
Paese di destinazione		IT		
Categoria e pressione gas		I_{2H} G20-20mbar / I_{2HM} G230-20mbar I_{3P} G31-37mbar / I_{3BP} G30-30mbar		
Tipologia apparecchio		A3	A3	
Portata idraulica max		20	24	L/min
Portata idraulica min* (di attivazione) e di spegnimento*		ON = 2.4* / OFF = 1.7*	ON = 2.4* / OFF = 1.7*	L/min
Pressione idraulica nominale e massima (P_w)*		1.2* - 10.0		bar
Alimentazione elettrica		230 V / 50 Hz		
Consumo elett. stand-by / 1 com. remoto / antigelo		44 / 2 / 74	48 / 2 / 74	W
Rumorosità		50	50	dB
Tempo max per tentativo di Accensione T_{SAmax}		4.2		Sec.
Peso		15	16	Kg
Grado di protezione IPx		IPx5D	IPx5D	-
Protezione antigelo		-20°C**	-20°C**	°C
Consumo quotidiano di combustibile (Q_{fuel}) - (Hs)		25,024	24,558	kWh
Consumo quotidiano di energia elettrica (Q_{elec}) - (Hs)		0,049	0,048	kWh
Emissioni di ossidi di azoto (G20/G31/G30) - (Hs)		50 / 50 / 110	50 / 50 / 110	mg/kWh

* Portata minima in funzione della temperature dell'acqua in ingresso e temperatura impostata sul comando remoto.

** Se l'apparecchio non è esposto direttamente a correnti fredde.

PUNTI DI DIAGNOSI

Infinity REU-VRM1120WD - REU-VRM1420WD REU-VRM1720WD - REU-VRM2024WD

Nr. Diagr. di flusso	COMPONENTE	PUNTO DI MUSURA		VALORE NORMALE	NOTE
		Con.re	COLORE		
1	SCHEDA PROTEZIONE SBALZI TENSIONE	F ₃	B-Br	AC198-253V	
			R-B	+/-DC11-13V (solo in funzionamento)	alimentare elettricamente
2	REGOLATORE PORTATA ACQUA	E ₅	Y-Gy	<DC1V (limit. ON) DC4-6V (limit. OFF)	posizione complet. aperta
			Br-Gy Terra	DC4-6V (limit. OFF)	posizione complet. chiusa
			Bk-Bk	DC11-13V	
			R-Bk	DC11-13V	ON 2.4L/min (33Hz)
5	SENSORE PORTATA ACQUA	E ₂	Y-Bk Terra	DC4-7V (20-230Hz)	OFF 1.7L/min (23Hz)
			R-Bk	DC15-46V	
6	VENTILATORE DI COMBUSTIONE	B ₁	Y-Bk	DC11-13V	
			W-Bk Terra	DC5-10V (20-400Hz)	
7	SENSORE DI FIAMMA	I ₃	Y-Sensore fiamma	>DC1µA	con presenza di fiamma
8	VALVOLA SOLEN. DI MODULAZIONE	I ₂	P-P	DC2-15V 65-85Ω	
			W-W	15°C - 11.4-14.0kΩ 30°C - 6.4-7.8kΩ 45°C - 3.6-4.5kΩ 60°C - 2.2-2.7kΩ 105°C - 0.6-0.8kΩ	
9	TERMISTORE ACQUA SCAMBIATORE DI CALORE	E ₃	W-W		
			W-W		
10	FUSIBILI TERMICI	I ₁ E ₁	W-R (11e, 14e, 17e) Bk-R (20e)	<1Ω	
11	SCINTILLATORE	C ₁	Gy-Gy	AC207-264V	
12	VALVOLA SOLEN. PRINCIPALE	I ₄	P-Bk	DC11-13V 37-43Ω	
13	VALVOLA SOLEN. 1 (PICCOLA)	I ₅	B-Bk	DC11-13V 35-41Ω	
14	VALVOLA SOLEN. 2 (COLLETTORE GAS)	I ₆	Br-Bk	DC11-13V 35-41Ω	
15	VALVOLA SOLEN. 3 (GRANDE)	I ₇	Y-Bk	DC11-13V 37-43Ω	

DIAGRAMMI E PORTATE

Infinity REU-VRM1120WD - REU-VRM1420WD
REU-VRM1720WD - REU-VRM2024WD

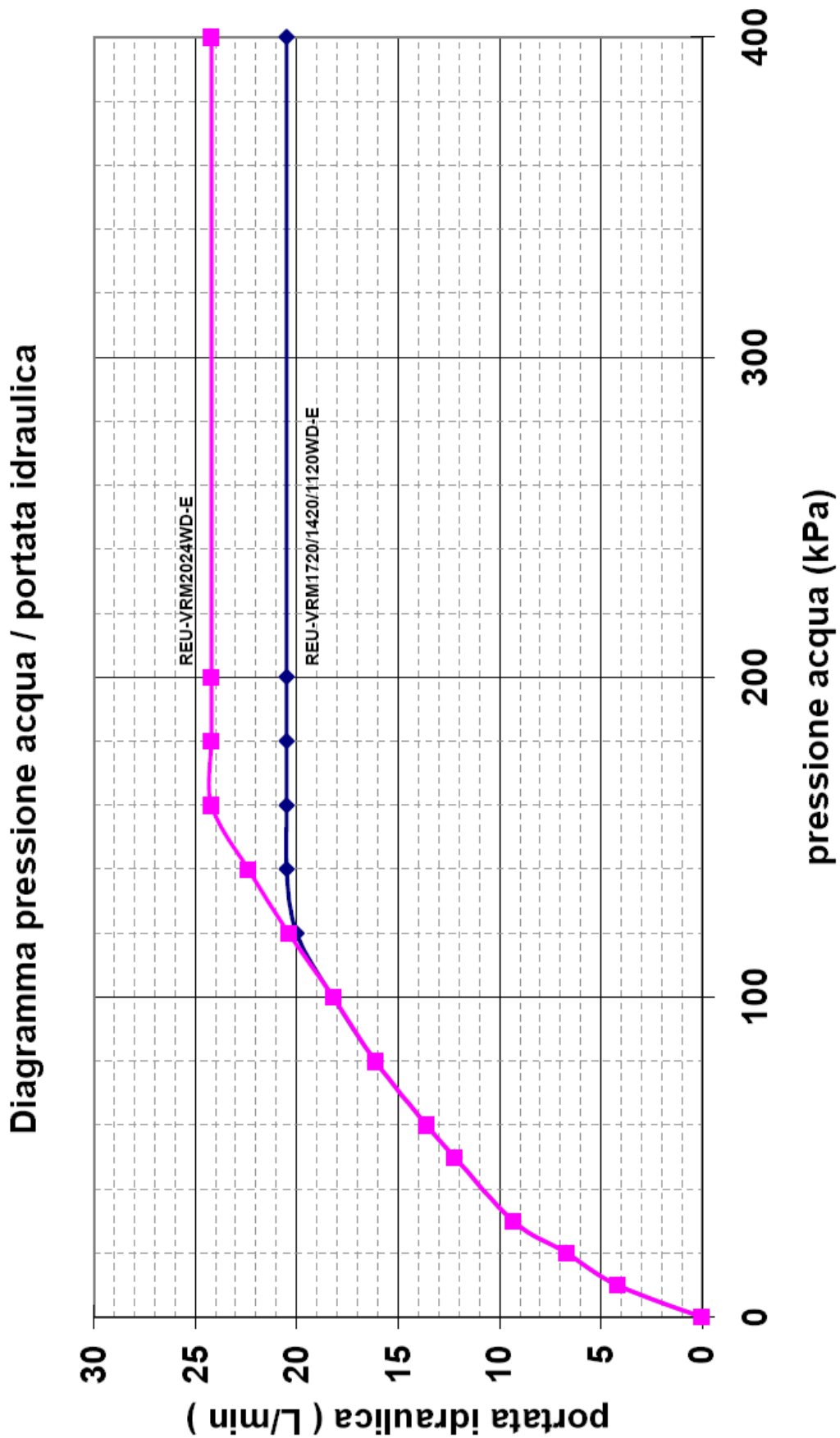

TECHNIGAS CERTIFICATO

CE/0461/E0841/5386 Rev5

Technigas, riconosciuto per Decreto Ministeriale del 5 maggio 1994 come organismo notificato per la messa in opera delle procedure previste dall'articolo 8 della Direttiva del Consiglio 2009/142/EC del 30 novembre 2009 concernente l'adattamento mutuo delle legislazioni degli Stati Membri in merito agli apparecchi a gas procura alla ditta



RINNAI Corporation
Fukuzumi-Cho 2-26
Nakagawa, Nagoya
Japan

il diritto di contrassegnare con il marchio CE gli scaldabagni a gas RINNAI

REU-V2018W-E // REU-V2632W-E // REU-VRM1120WD-E(Infinity 11e)
REU-VRM1420WD-E(Infinity 14e) // REU-VRM1720WD-E(Infinity 17e)
REU-VRM2024WD-E(Infinity 20e) // REU-VR2632WD-E(Infinity 26e)
REU-VR2632WDHD-E(HD50e)

Paesi di destinazione/Categorie di gas:

IT

I2H // I3P // I3B/P // I2HM

Detti apparecchi soddisfano i requisiti essenziali e l'allegato II § 1 e 2 della detta Direttiva.

Bruxelles, 25/08/2010

K. DE WIT
Director

TECHNIGAS - Rodestraat 125, - B - 1630 Linkebeek
Phone +32.2.383 02 00 - Fax +32.2.380 87 04
e-mail : technigas@technigas.be

LISTA DI CONTROLLO

L'installatore si assicuri di aver verificato:

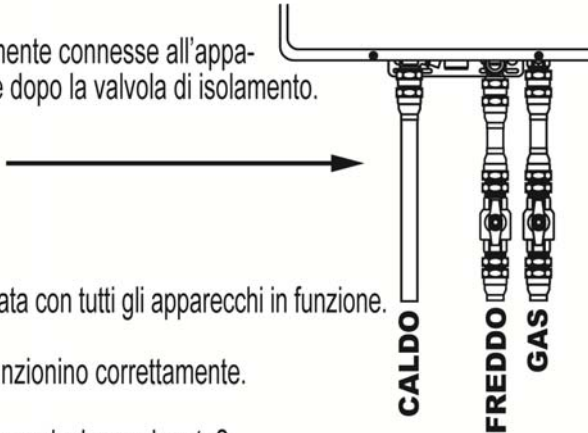
- Che il tubo d'erogazione gas sia libero da materiale estraneo prima di connetterlo.
- Le connessioni di scambio caldo e freddo, cioè aperture tappate/ mixer doccia, rubinetti chiusi e connessioni "Flick Mixer" rovesciate.
- Che le valvole d'isolamento non siano direttamente connesse all'apparecchio e che ci sia un mezzo di sconnessione dopo la valvola di isolamento.
- Che le connessioni idrauliche siano corrette. 
- Di aver acceso l'alimentazione elettrica.
- Che la pressione del gas in ingresso sia adeguata con tutti gli apparecchi in funzione.
- Che i comandi Cucina e Bagno (se montati) funzionino correttamente.
- La valvola di miscelazione (se montata) – È una valvola omologata?

- Di aver controllato la temperatura dell'acqua su tutte le uscite.
- Di aver pulito il filtro acqua sull'ingresso acqua fredda.
- Di aver mostrato al cliente come mettere in funzione i comandi remoti (se montati)
- Di aver spiegato al cliente i vantaggi dei comandi (se sono stati montati) e che possono essere aggiunti in seguito.
- Di aver illustrato al cliente la portata di flusso minimo necessaria per mettere in funzione l'unità.

SI PREGA DI NOTARE CHE:

La garanzia potrebbe essere invalidata ed è possibile che vengano applicate spese d'assistenza in seguito ad un problema relativo all'installazione di cui si è occupato il personale Rinnai.

GARANZIA

Egregio Cliente,
La ringraziamo per aver scelto un prodotto Rinnai.

DECORRENZA

La garanzia ha inizio con l'acquisto e l'installazione del prodotto presso l'utilizzatore finale. L'atto di acquisto è certificato esclusivamente tramite ricevuta fiscale o fattura. In mancanza di adeguata documentazione il numero di serie del prodotto permetterà di risalire al mese e all'anno di costruzione; la garanzia decorrerà per convenzione da tale data.

I modelli REU-VRM1120WD, REU-VRM1420WD, REU-VRM1720WD e REU-VRM2024WD sono soggetti a collaudo gratuito iniziale.

DEFINIZIONE DELLA TIPOLOGIA DI UTILIZZO E CAMPO DI APPLICAZIONE

La garanzia prevede un diverso periodo di copertura in funzione della tipologia d'utilizzo: *utilizzo domestico* oppure *utilizzo professionale*.

Si intendono "*utilizzi professionali*" i casi in cui il prodotto sia installato in presenza di un anello di ricircolo dell'acqua calda; o l'abbinamento del prodotto ad accumulatore termico; o l'impostazione della temperatura a valori superiori a 55°C; oppure ogni altro tipo di utilizzo non specificato precedentemente, diverso dall'uso tipico familiare, domestico (ad esempio: per attività industriali e/o commerciali).

Per apparecchi ad "*utilizzo domestico*", la garanzia è a totale copertura del costo dei componenti sostituiti e della manodopera necessaria per la riparazione in seguito a difettosità manifestatasi nell'arco dei primi 2 anni, dalla data di installazione del prodotto.

Per apparecchi ad "*utilizzo domestico*", esclusivamente a fronte del collaudo iniziale gratuito a cura di un Centro di Assistenza Tecnica autorizzato RINNAI, la garanzia è estesa di ulteriori 2 anni a copertura del solo costo delle parti difettose: i costi di manodopera per riparazione sono esclusi dalla garanzia e pertanto si intendono a carico dell'utenza.

Per apparecchi ad "*utilizzo professionale*", la garanzia è a totale copertura del costo dei componenti sostituiti e della manodopera necessaria per la riparazione in seguito a difettosità manifestatasi nell'arco del solo primo anno, dalla data di installazione del prodotto.

COLLAUDO GRATUITO INIZIALE

I modelli REU-VRM1120WD, REU-VRM1420WD, REU-VRM1720WD e REU-VRM2024WD sono soggetti a collaudo gratuito iniziale, indipendentemente dalla tipologia di utilizzo ("domestico" o "professionale").

Il collaudo iniziale deve essere eseguito da un Centro di Assistenza Tecnica (CAT) autorizzato RINNAI.

La richiesta di collaudo deve essere effettuata entro 10 giorni dalla messa in servizio (eseguita dall'installatore) ed entro 3 anni dalla data di produzione dell'apparecchio (e/o comunque a condizione che il prodotto non abbia funzionato per oltre 200 ore).

E' possibile ottenere il nominativo del vostro CAT autorizzato RINNAI contattando il **numero verde gratuito 800 71 44 77**, oppure consultando il sito <http://www.rinnai.it/assistenza/centri-di-assistenza>

Un Centro Assistenza Tecnica autorizzato Rinnai (CAT) interverrà gratuitamente per verificare la corretta installazione ed il corretto funzionamento dell'apparecchio. Compilerà il modulo di collaudo, di cui copia verrà inviata a Rinnai Italia srl, e rilascerà copia al proprietario per certificarne la corretta installazione e funzionamento.

Durante tale collaudo il CAT verificherà che l'installazione del prodotto sia conforme alle norme d'installazione prescritte dal costruttore; verificherà la corrispondenza fra gas di alimentazione e tipo di gas per cui l'apparecchio stesso è predisposto e verificherà inoltre la corretta alimentazione dello stesso controllando la pressione del gas in ingresso all'apparecchio durante il funzionamento a massima potenza.

Spiegherà all'utenza come ottenere il massimo comfort e la massima efficienza dall'apparecchio installato.

In caso di errata installazione o di errata alimentazione dell'apparecchio, avviserà l'utenza dei mancati benefici dovuti alle mancanze nell'installazione ed eventualmente escluderà dalla garanzia stessa l'apparecchio in caso di manomissioni da parte di personale non autorizzato.

Il CAT alleggerà una sintetica relazione tecnica alla documentazione del collaudo che dovrà essere conservata con i documenti fiscali.

Chiamate successive al collaudo iniziale sono a discrezione dell'utenza che ne sopporterà il costo.

In caso di necessità è possibile contattare:

Rinnai Italia srl

Via Morbidina di Quartirolo, 2/b
41012 Carpi (MO)

Tel. +39 059 622 9248

Fax. +39 059 622 4449

E-mail. info@rinnai.it

Web. www.rinnai.it

GARANZIA

Rinnai Italia garantisce la buona qualità dei materiali e l'accurata esecuzione nella costruzione dell'apparecchio. La garanzia copre tutte le parti dell'apparecchio e s'intende relativa alla fornitura del pezzo in sostituzione di qualsiasi componente che presentasse difetti di fabbricazione.

La garanzia non copre parti difettose o danneggiate per trasporto, per mancata o errata manutenzione, per cattiva qualità di combustibile, per danni da formazione di calcare, per gelo, per danni da mancato collegamento della valvola di sicurezza con lo scarico o per cause non riconducibili a vizio originario di materiale o costruzione o per danni causati da allagamento per rotture di tubazioni o altri danni verso terzi o proprietà in genere.

Danni causati da aggressioni chimiche dovute ad elementi presenti nell'aria circostante l'apparecchio non sono coperti da garanzia.

La garanzia non comprende inoltre la pulizia, la regolare manutenzione dell'apparecchio o la normale usura dell'apparecchio stesso: interventi di questo tipo saranno effettuati su richiesta dell'utente che ne sopporterà i costi. Prima di chiedere l'intervento dell'assistenza tecnica controllate la tabella a pag.14: vi è la possibilità di poter risolvere l'inconveniente senza l'intervento esterno.

La garanzia si considera decaduta in caso di:

- manomissione da parte di personale tecnico non autorizzato;
- installazione non corrispondente alle normative vigenti e alle indicazioni del costruttore;
- montaggio di parti di ricambio non originali;
- impossibilità per l'utente di esibire al personale autorizzato adeguata prova d'acquisto (fattura o ricevuta fiscale).

Ad ogni intervento richiesto deve essere fornito il numero di serie dell'apparecchio e la data di installazione.

Tutti i produttori di acqua calda sanitaria *Infinity* Rinnai devono essere usati e devono ricevere la manutenzione attenendosi alle istruzioni di funzionamento del produttore e della normativa nazionale e locale vigente. La sostituzione di un componente o la riparazione in garanzia di un apparecchio non prolunga o modifica il periodo di validità della garanzia dell'apparecchio. La parte sostituita in garanzia non comporta una nuova garanzia. Il componente ritenuto difettoso deve pervenire integro ed in porto franco a Rinnai Italia srl, allegando copia della prova d'acquisto e del numero di serie dell'apparecchio. La sostituzione di parti o apparecchi difettosi in garanzia è autorizzata esclusivamente da Rinnai Italia srl in forma scritta e solo dopo accurate verifiche.

In zone caratterizzate da presenza di acqua "dura" si fa obbligo dell'utilizzo di un adeguato sistema di trattamento dell'acqua (come previsto dalla normativa nazionale). In particolare l'acqua dovrebbe rispettare i seguenti valori:

Descrizione	pH	Solidi Totali Disciolti (TDS)	Durezza Totale	Cloruro	Magnesio	Calcio	Sodio	Ferro
Max livelli accettabili	6.5 - 8.5	600 mg/litro	150 mg/litro	300 mg/litro	10 mg/litro	20 mg/litro	150 mg/litro	1 mg/litro

Rinnai Italia non è responsabile per danni verso cose o persone derivati da cause particolari, accidentali, indirette o dirette.

SCHEDA PRODOTTO

			Unità
Nome fornitore	Rinnai Italia srl	Rinnai Italia srl	
Modello prodotto	REU-VRM1120WD-E	REU-VRM1420WD-E	
Profilo di carico	M	XL	
Classe efficienza energetica - riscaldamento dell'acqua	A	A	
Efficienza energetica - riscaldamento dell'acqua (η_{wh})	79,4	82,3	%
Consumo annuo di energia (AEC)	6	9	kWh/ annum
Consumo annuo di carburante (AFC) - (Hs)	6	18	GJ/ annum
Impostazione di temperatura del termostato di fabbrica *	55	55	°C
Livello di potenza sonora all'interno (L_{WA})	-	-	dB

*Valori ottenuti con apparecchio impostato a 60°C - gas G20-20mbar - potere calorifico superiore (Hs) - secondo Reg. UE 812/2013.
* 40°C con comando remoto collegato.*

			Unità
Nome fornitore	Rinnai Italia srl	Rinnai Italia srl	
Modello prodotto	REU-VRM1720WD-E	REU-VRM2024WD-E	
Profilo di carico	XL	XL	
Classe efficienza energetica - riscaldamento dell'acqua	A	A	
Efficienza energetica - riscaldamento dell'acqua (η_{wh})	80,2	81,4	%
Consumo annuo di energia (AEC)	10	10	kWh/ annum
Consumo annuo di carburante (AFC) - (Hs)	19	18	GJ/ annum
Impostazione di temperatura del termostato di fabbrica *	55	55	°C
Livello di potenza sonora all'interno (L_{WA})	-	-	dB

*Valori ottenuti con apparecchio impostato a 60°C - gas G20-20mbar - potere calorifico superiore (Hs) - secondo Reg. UE 812/2013.
* 40°C con comando remoto collegato.*

Rinnai Italia srl

Via Morbidina di Quartirolo, 2b
41012 - Carpi (MO)
Italia

Tel. +39 059 622 9248
Fax. +39 059 622 4449
E-mail. info@rinnai.it
Web. www.rinnai.it



060 00012 31399 4

U298-1191X03(01)

V. 7 - 150819

La presente edizione sostituisce ogni manuale riguardante le istruzioni d'uso e installazione precedentemente pubblicato.