

Vaporetto®

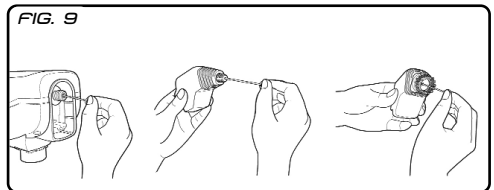

TURBO MOP

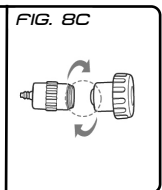

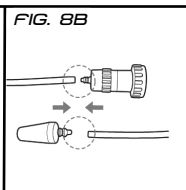
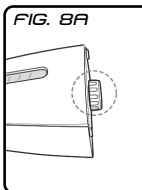
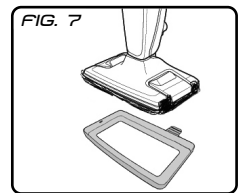
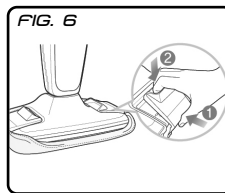
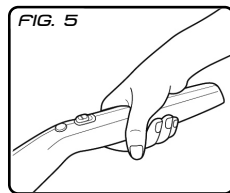
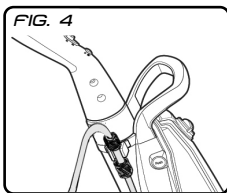
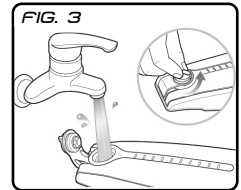
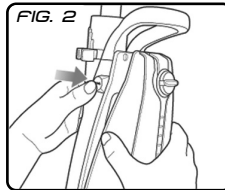
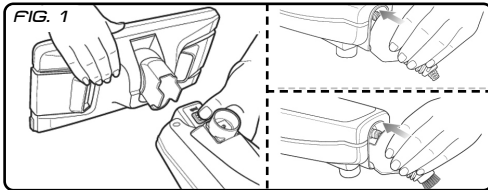
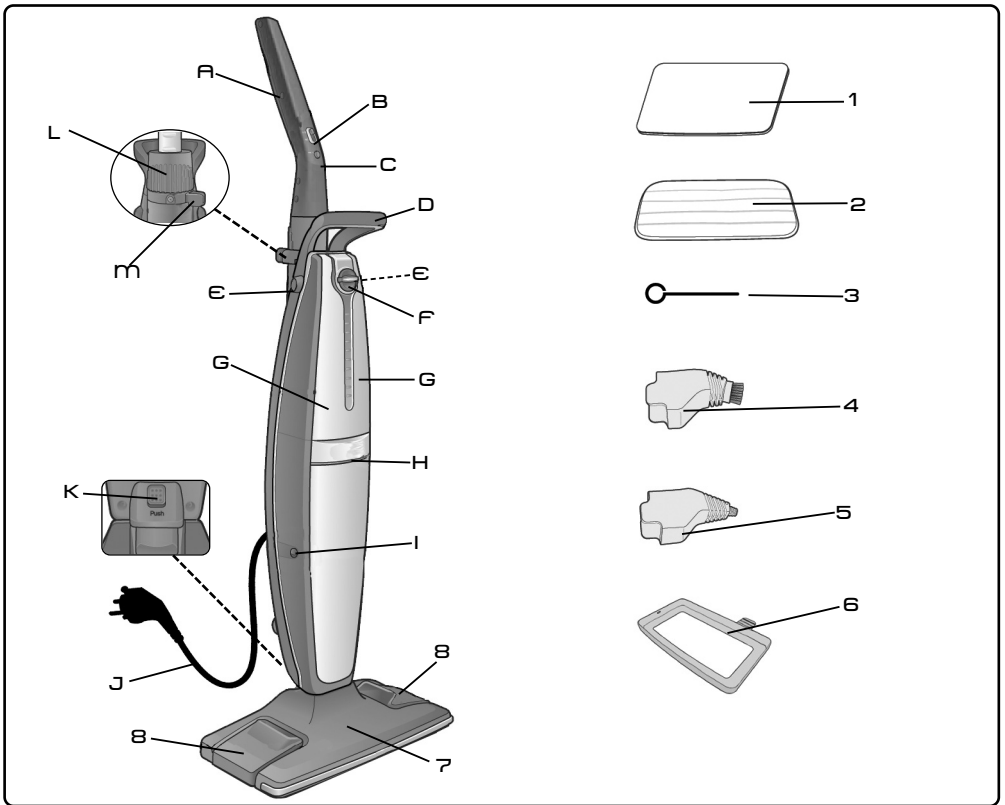

CONSERVARE QUESTO MANUALE DI ISTRUZIONI

- Prima di utilizzare l'apparecchio, leggere attentamente le presenti istruzioni d'uso.
- Ogni utilizzo difforme dalle presenti avvertenze invaliderà la garanzia.
- In caso di smarrimento del presente manuale di istruzioni, è possibile consultarlo e/o scaricarlo dal sito web www.polti.com
- Disimballare il prodotto e verificare l'integrità dello stesso e di tutti gli accessori elencati in legenda. Nel dubbio, non utilizzare il prodotto e rivolgersi ad un centro assistenza autorizzato.
- Questo apparecchio è stato concepito solo per utilizzo domestico.
- L'apparecchio non è destinato a essere usato da persone bambini compresi le cui capacità fisiche, sensoriali o mentali siano ridotte, oppure con mancanza di esperienza o di conoscenza, a meno che esse abbiano potuto beneficiare, attraverso l'intermediazione di una persona responsabile della loro sicurezza, di una sorveglianza o di istruzioni riguardanti l'uso dell'apparecchio.
- Sorvegliare i bambini per assicurarsi che non giochino con l'apparecchio.
- Nel caso di caduta accidentale dell'apparecchio è necessario farlo verificare ad un centro assistenza autorizzato perché potrebbero esserci dei mal funzionamenti interni che limitano la sicurezza del prodotto.
- I getti ad alta pressione possono essere pericolosi se usati impropriamente. Il getto non deve essere diretto verso persone, apparecchiature elettriche sotto tensione o verso l'apparecchio medesimo.
- Tenere tutti i componenti dell'imballo lontano dalla portata dei bambini, non sono un giocattolo. Tenere il sacchetto di plastica lontano dalla portata dei bambini: pericolo di soffocamento.

	<p>ATTENZIONE: Alta temperatura. Pericolo di scottatura! Se indicato non toccare le parti sul prodotto</p>
	<p>ATTENZIONE: Pericolo di scottatura!</p>

AVVERTENZE DI SICUREZZA :**Rischio di scariche elettriche e/o corto circuito:**

- L'impianto elettrico a cui è collegato l'apparecchio dovrà essere realizzato in conformità alle leggi vigenti.
- Prima di collegare l'apparecchio accertarsi che la tensione di rete corrisponda a quella indicata sui dati di targa dell'apparecchio e che la presa di alimentazione sia munita di messa a terra.
- Spegnerne sempre l'apparecchio attraverso l'apposito interruttore prima di scollegarlo dalla rete elettrica.
- Se l'apparecchio dovesse restare inutilizzato, staccare la spina di alimentazione dalla rete elettrica. Non lasciare mai l'apparecchio incustodito quando è collegato alla rete.
- Prima di effettuare qualunque operazione di manutenzione, spegnere sempre l'apparecchio e staccare sempre la spina di alimentazione dalla rete elettrica.
- Non staccare il cavo di alimentazione tirandolo, ma estrarre la spina per evitare danni alla presa.
- Non permettere che il cavo di alimentazione subisca torsioni, schiacciature o stiramenti o entri in contatto con superfici affilate o riscaldate.
- Non utilizzare l'apparecchio se il cavo alimentazione o altre parti importanti dell'apparecchio sono danneggiate ma rivolgersi ad un centro assistenza autorizzato.
- Se il cavo di alimentazione è danneggiato, esso deve essere sostituito dal costruttore o dal suo servizio assistenza tecnica o comunque da una persona con qualifica simile, in modo da prevenire ogni rischio.
- Non utilizzare prolunghe elettriche non autorizzate dal fabbricante, che potrebbero causare danni ed incendi.
- Non toccare mai l'apparecchio con mani o piedi bagnati quando la spina è inserita.
- Non usare l'apparecchio a piedi nudi.
- Non utilizzare l'apparecchio nelle immediate vicinanze di lavandini, vasche da bagno, docce o recipienti pieni d'acqua.
- Non immergere mai l'apparecchio, il cavo o le spine nell'acqua o in altri liquidi.
- Non dirigere il getto di vapore su apparecchiature elettriche e/o elettroniche sotto tensione o sull'apparecchio medesimo.

AVVERTENZE DI SICUREZZA :

Rischio di lesioni e/o scottature durante l'utilizzo dell'apparecchio:

- E' vietato l'uso dell'apparecchio in luoghi in cui sussiste pericolo di esplosioni.
- Non utilizzare il prodotto in presenza di sostanze tossiche.
- In caso di guasto o malfunzionamento, spegnere l'apparecchio e non tentare mai di smontarlo, ma rivolgersi ad un centro assistenza autorizzato.
- Questo apparecchio è dotato di dispositivi di sicurezza per la cui sostituzione è richiesto l'intervento di un tecnico autorizzato.
- Prima di pulire o riporre l'apparecchio, accertarsi sempre che si sia raffreddato completamente.
- Non dirigere mai il getto di vapore verso persone, animali e detriti.
- Non toccare mai con le mani da vicino il getto di vapore.
- Durante il riempimento d'acqua, spegnere la macchina e disinserire la spina di alimentazione.
- L'apparecchio non può essere utilizzato se ha subito una caduta, se ha segni visibili di danni o se ha perdite.

AVVERTENZE DI SICUREZZA:utilizzo dell'apparecchio:

- È necessario utilizzare esclusivamente acqua demineralizzata. Onde evitare incrostazioni di calcare, non si deve utilizzare acqua di rubinetto.
- Non utilizzare assolutamente acqua distillata, acqua di condensa di asciugatrici, acque profumate, acque piovane, acque di batterie, acque di impianti di climatizzazione o simili. Non utilizzare sostanze chimiche o detersivi.
- Non lasciare mai l'apparecchio esposto ad agenti atmosferici.
- Non posizionare l'apparecchio vicino a fornelli accesi, stufe elettriche, o comunque vicino a fonti di calore.
- Non esporre l'apparecchio a temperature ambientali inferiori a 0°C e superiori ai 40°C.
- Premere i tasti unicamente con il dito, senza eccessivo vigore ed evitare di usare oggetti appuntiti come penne o altro.
- Non avvolgere il cavo di alimentazione attorno all'apparecchio e in nessun modo quando l'apparecchio è caldo.
- Per non compromettere la sicurezza dell'apparecchio, in caso di riparazioni o per la sostituzione di accessori utilizzare esclusivamente ricambi originali.
- Lasciar raffreddare l'apparecchio prima di procedere alla pulizia dello stesso.
- Prima di riporre l'apparecchio, accertarsi che si sia raffreddato completamente.
- Tenere l'apparecchio fuori dalla portata dei bambini, quando è in tensione o durante il raffreddamento.



Prima di utilizzare l'apparecchio, leggere attentamente le presenti istruzioni d'uso.

Gentile Cliente,

vogliamo ringraziarLa per la fiducia accordataci acquistando questo prodotto e per aver quindi contribuito alla salvaguardia del bene più prezioso che ci circonda: **LA NATURA!** VAPORETTO risolve infatti tutti i problemi di pulizia e di igiene senza l'uso di detergenti tossici e dannosi per l'ambiente: l'acqua viene trasformata in vapore in grado di pulire a fondo e in modo ecologico.

Progettandolo la nostra équipe di tecnici, l'ha dotato di strumenti atti a rendere il Suo lavoro sempre più efficiente e sicuro:

- Tutti i componenti e gli accessori sono costruiti con materiali di alta qualità resistenti alle temperature.

I prodotti Polti sono sottoposti a rigorosi collaudi. Vaporetto ha superato anche la prova **Splash Proof Test**, in quanto progettato per resistere agli spruzzi.

Le auguriamo buon lavoro!

LEGENDA

GENERATORE

- A) Impugnatura con sensore di funzionamento
- B) Tasto ON/OFF
- C) Pulsante "turbo vapore"
- D) Maniglia di sollevamento
- E) Tasto sgancio serbatoio acqua
- F) Tappo serbatoio acqua
- G) Serbatoio acqua
- H) Indicatore di funzionamento
- I) Valvola di sicurezza
- J) Cavo alimentazione
- K) Pulsante sgancio accessori
- L) Ghiera regolazione altezza impugnatura
- M) Gancio ancoraggio cavo alimentazione

ACCESSORI

- 1) Tappetino per rimessaggio apparecchio
- 2) Panno in microfibra per spazzola
- 3) Spillo per pulizia ugelli
- 4) Inserto setolato
- 5) Inserto vapore concentrato
- 6) Telaio per tappeti e moquette
- 7) Spazzola per pavimenti
- 8) Ganci ferma panno

CE Questo apparecchio è conforme alla direttiva 2004/108/CE (EMC) e alla direttiva 2006/95/CE (bassa tensione).

POLTI S.p.A. si riserva la facoltà di introdurre le modifiche tecniche e costruttive che riterrà necessarie, senza obblighi di preavviso.

USO CORRETTO DEL PRODOTTO

Questo apparecchio è destinato all'uso domestico, come generatore di vapore secondo le descrizioni ed istruzioni riportate in questo manuale. Si prega di leggere attentamente queste istruzioni e di conservarle. Le potrebbero essere utili in futuro.

Polti S.p.A. declina tutte le responsabilità in caso di incidenti derivanti da un utilizzo di questo prodotto non conforme alle presenti istruzioni d'uso.

ATTENZIONE

INFORMAZIONE AGLI UTENTI

Ai sensi della direttiva Europea 2002/96/CE in materia di apparecchi elettrici ed elettronici, non smaltire l'apparecchio insieme ai rifiuti domestici ma consegnarlo ad un centro di raccolta differenziata ufficiale. Questo prodotto è conforme alla Direttiva EU 2002/96/EC.



Il simbolo del cassonetto barrato riportato sull'apparecchio indica che il prodotto, alla fine della propria vita utile, deve essere raccolto separatamente dagli altri rifiuti.

L'utente dovrà, pertanto, conferire l'apparecchiatura giunta a fine vita agli idonei centri di raccolta differenziata dei rifiuti elettronici ed elettotecnici, oppure riconsegnarla al rivenditore al momento dell'acquisto di una nuova apparecchiatura di tipo equivalente, in ragione di uno a uno.

L'adeguata raccolta differenziata per l'avvio successivo dell'apparecchio dismesso al riciclaggio, al trattamento e allo smaltimento ambientalmente compatibile contribuisce ad evitare possibili effetti negativi sull'ambiente e sulla salute e favorisce il riciclo dei materiali di cui è composta l'apparecchiatura.

Lo smaltimento abusivo del prodotto da parte del detentore comporta l'applicazione delle sanzioni amministrative previste dalla normativa vigente.

IMPORTANTE

Prima di lasciare la fabbrica tutti i nostri prodotti sono sottoposti a rigorosi collaudi. Pertanto il Suo Vaporetto può contenere dell'acqua residua nella caldaia.

PREPARAZIONE

1. Innestare l'accessorio più appropriato al tipo di pulizia che si intende effettuare come mostrato in fig.1 fino ad avvertire lo scatto del sistema di fissaggio. Innestando la spazzola (7), Vaporetto Turbo Mop si regge in piedi da solo. Per sganciare gli accessori premere il pulsante sgancio

accessori (K) e tirare l'accessorio.

2. Per regolare l'altezza dell'impugnatura (A), ruotare la ghiera regolazione altezza impugnatura (L) mentre tirate l'impugnatura. Una volta rilasciata la ghiera, l'altezza dell'impugnatura viene bloccata.
3. Sganciare il serbatoio acqua (G) premendo i due tasti sgancio serbatoio (E) e contemporaneamente tirare il serbatoio (fig.2).
4. Ruotare il tappo serbatoio acqua (G) in senso antiorario per aprirlo e riempire il serbatoio con acqua demineralizzata (max 600cc) (fig.3). Onde evitare incrostazioni di calcare, non si deve utilizzare acqua del rubinetto. Non aggiungere altre sostanze o additivi nel serbatoio.
5. Richiudere il tappo (F) e riposizionare il serbatoio nel suo alloggiamento, procedendo in maniera inversa a come precedentemente descritto.
6. Inserire la spina del cavo alimentazione (J) in una presa idonea dotata di collegamento a terra. Agganciare il cavo alimentazione al gancio ancoraggio (M) in modo da non intralciare le operazioni di pulizia (fig.4).
7. Posizionare il panno in microfibra (2) alla spazzola (7). Per applicare il panno (2), è sufficiente posizionarlo con la parte pulente appoggiata sul pavimento, e appoggiare sopra la spazzola (7).

Attenzione: Non utilizzare l'apparecchio senza il panno.

UTILIZZO

8. Spostare il tasto ON/OFF (B) in posizione ON. L'indicatore di funzionamento (H) comincia a lampeggiare. Dopo soltanto 15 SECONDI dall'accensione, l'apparecchio è pronto per erogare vapore.
9. Afferrando l'impugnatura con sensore di funzionamento (A) come mostrato in fig.5, l'apparecchio comincerà ad erogare vapore. Togliendo la mano dall'impugnatura, l'erogazione di vapore viene interrotta.

NOTA: Non appoggiare l'impugnatura su superfici metalliche e/o magnetiche perché il contatto potrebbe attivare accidentalmente l'erogazione del vapore.

10. In caso si dovessero trattare delle superfici particolarmente sporche, è possibile utilizzare la funzione turbo tenendo premuto il pulsante "turbo vapore" (C).

ATTENZIONE: con la funzione turbo vapore viene erogato vapore misto ad acqua, pertanto prestare attenzione che la superficie che si sta trattando non sia troppo delicata. Non utilizzare in ogni caso la funzione turbo per un tempo prolungato. La funzione turbo si disattiva automaticamente dopo 2 minuti di erogazione continua.

SEGNALAZIONI DELL'INDICATORE DI FUNZIONAMENTO (H)

Indicatore (H) lampeggiante: apparecchio in stand-by

Indicatore (H) acceso fisso: apparecchio in erogazione

Indicatore (H) lampeggia 2 volte ripetutamente: serbatoio acqua non inserito

Indicatore (H) lampeggia 3 volte ripetutamente: mancanza acqua nel serbatoio.

MANCANZA ACQUA

Quando l'acqua all'interno del serbatoio (G) si esaurisce, l'indicatore di funzionamento (H) comincia a lampeggiare 3 volte ripetutamente e si avverte un sensibile aumento della rumorosità del prodotto. Per riprendere le operazioni basterà riempire nuovamente il serbatoio acqua (G) come descritto nel paragrafo "PREPARAZIONE".

PRECAUZIONI PER SUPERFICI DELICATE

- Prima di trattare pelli, tessuti particolari e superfici di legno, consultare le istruzioni del fabbricante e procedere eseguendo sempre una prova su una parte nascosta o su un campione. Lasciare asciugare la parte vaporizzata per verificare che non si siano verificati cambiamenti di colore o deformazioni.
- Per la pulizia di pavimenti in legno o cotto trattato, si raccomanda di prestare particolare attenzione, in quanto un utilizzo troppo prolungato del vapore potrebbe danneggiare la cera, il lucido o il colore delle superfici da pulire. Si consiglia pertanto di regolare il vapore al minimo (se il vostro apparecchio prevede la regolazione del vapore) e di non dirigere mai il getto di vapore direttamente sulla superficie, ma di coprire la spazzola con un panno. Non insistere con il vapore sullo stesso punto.
- Anche su superfici particolarmente delicate (per es. materiali sintetici, superfici laccate ecc.) si raccomanda di usare le spazzole sempre ricoperte con un panno.

CONSIGLI PRATICI PER L'UTILIZZO DEGLI ACCESSORI

SPAZZOLA GRANDE (7)

- Per pulire i pavimenti, posare la spazzola su un panno in microfibra (2) e passare avanti e indietro senza premere. Il panno in microfibra (2) è studiato appositamente per la spazzola (7) e non occorre fissarlo con i ganci (8). E' anche possibile utilizzare panni diversi da quello in dotazione. Agganciare il panno alla spazzola e ripiegare il panno fissandolo con i ganci come mostrato in fig.6.
- Sulle superfici verticali lavabili o tappezzeria e sui plafoni ricoprire la spazzola con un panno asciutto e procedere come per il pavimento.
- Su tutti i tipi di moquette sintetiche o in lana sia di pavimento che a muro come pure su tutti i tappeti, Vaporetto assicura la massima igiene e restituisce l'aspetto originale ravvivando i colori.
- Per la pulizia dei tappeti e moquette appoggiare la spazzola (con il panno agganciato) nel telaio apposito (6) in modo che possa scorrere sulla superficie (fig.7).

INSERTO SETOLATO (4)

L'inserto setolato è indicato per rimuovere lo sporco incrostatosi da superfici molto strette, tapparelle, fughe delle piastrelle, sanitari, ecc.

INSERTO VAPORE CONCENTRATO (5)

L'inserto vapore concentrato consente di indirizzare il getto di vapore nei punti più nascosti e difficilmente raggiungibili con la spazzola. Ideale per la pulizia di radiatori, stipiti di porte e finestre, sanitari e persiane. E' un accessorio utilissimo e insostituibile.

CONSIGLI PER LA MANUTENZIONE GENERALE

- Prima di effettuare qualunque operazione di manutenzione, staccare sempre la spina di alimentazione dalla rete elettrica assicurandosi che il prodotto si sia raffreddato.
- Per la pulizia esterna dell'apparecchio, utilizzare semplicemente un panno umido.

PULIZIA DEL PANNO (2)

Dopo ogni uso, è consigliabile lavare il panno in microfibra seguendo le istruzioni presenti sull'etichetta. Lasciare asciugare il panno prima di riutilizzarlo.

PULIZIA DEL SERBATOIO ACQUA (G)

Per la pulizia del serbatoio procedere come di seguito descritto:

- Separare il serbatoio dall'apparecchio come de-

scritto nel paragrafo "preparazione".

- Svitare il tappo presente sul fondo del serbatoio e sfilarlo dal serbatoio (fig.8A).
- Staccare il tubo il silicone dal tappo e dalla punta di pescaggio (fig.8B).
- Svitare il tappo dal filtro (fig.8C).
- Sciacquare tutti i componenti sotto acqua corrente ed eliminare eventuali residui di calcare.
- Rimontare tutti i componenti in maniera inversa a come precedentemente descritto, assicurandosi di avvitare bene il tappo sul fondo del serbatoio in modo da evitare possibili perdite di acqua dal serbatoio.

NOTA: Per il riempimento del serbatoio utilizzare esclusivamente il tappo superiore (F) e non quello sul fondo che serve esclusivamente per la manutenzione.

PULIZIA DEI CONDOTTI USCITA VAPORE

Se si verifica un calo di prestazioni dell'apparecchio, o una diminuzione del flusso di vapore erogato, occorre procedere con la pulizia dei condotti uscita vapore.

PULIZIA AUTOMATICA

- Collegare l'apparecchio come descritto nel paragrafo "PREPARAZIONE".
- Lasciare l'interruttore ON/OFF (B) in posizione OFF.
- Tenere premuto il pulsante "turbo vapore" (C). Dopo 5 secondi, automaticamente, l'apparecchio entra in modalità "pulizia automatica". Tenere premuto il pulsante (C) per almeno 1 minuto. Per terminare l'operazione rilasciare il pulsante (C).

ATTENZIONE: con questa operazione viene erogato vapore misto ad acqua pertanto non eseguire l'operazione su superfici delicate che potrebbero danneggiarsi.

PULIZIA MANUALE

ATTENZIONE: ASSICURARSI CHE IL PRODOTTI SIA SCOLLEGATO DALLA PRESA DI CORRENTE.

E' possibile pulire i condotti di uscita vapore dell'apparecchio e dei suoi accessori, utilizzando lo spillo per pulizia ugelli (3) come mostrato in figura 9.

RIMESSAGGIO DELL'APPARECCHIO

- Una volta spento, posizionare sempre Vaporetto Turbo Mop con la spazzola montata sempre sul tappetino per rimessaggio (1).

SERVIZIO CLIENTI



Chiamando questo numero al costo di Euro 0,11 al minuto IVA inclusa, i nostri incaricati saranno a disposizione per rispondere alle Sue domande e fornirLe tutte le indicazioni utili per sfruttare al meglio le qualità dei prodotti Polti.

RISOLUZIONE INCONVENIENTI

PROBLEMA	SOLUZIONE
Non esce vapore	<ul style="list-style-type: none"> - Controllare che il cavo sia inserito correttamente in una presa di corrente idonea. - Verificare che ci sia acqua nel serbatoio (G). - Verificare il corretto inserimento del serbatoio.
Il prodotto rilascia troppa acqua sul pavimento	<ul style="list-style-type: none"> - Controllare che il serbatoio (G), sia assemblato correttamente. - Controllare che non venga premuto in continuazione il pulsante turbo (C). - Verificare che i condotti di uscita vapore non siano intasati. Vedi paragrafo "Pulizia dei condotti uscita vapore".