



# Parrot MKi9200

Guida per l'utente

# Sommario

<b>Installazione</b> .....	<b>4</b>
Prima di iniziare .....	4
Verificare l'eventuale necessità di un cavo adattatore ISO .....	4
Precauzioni .....	4
Smontare l'autoradio originale .....	4
Installazione del kit .....	5
Autoradio con connettore ISO .....	5
Autoradio con entrate Line .....	5
Installare la centralina elettronica .....	6
Installazione del cavo di alimentazione del kit .....	6
Controllare l'installazione .....	7
Installazione dei connettori audio .....	7
Installazione degli accessori .....	9
Installazione del doppio microfono .....	9
Installazione del telecomando .....	10
Installazione dello schermo .....	11
<b>Primo utilizzo</b> .....	<b>12</b>
Navigazione nei menu .....	12
Associazione del telecomando alla centralina elettronica .....	12
Comandi .....	12
Utilizzo dei menu vocali .....	13
Stabilire una connessione Bluetooth con un telefono .....	13
Primo utilizzo di un telefono con il Parrot MKi9200 .....	13
Gestione delle periferiche Bluetooth .....	14
Sincronizzazione della rubrica di un telefono .....	15
Parametri di visualizzazione .....	16
Modifica dei parametri di visualizzazione .....	16
Cambiare lo sfondo dello schermo .....	16
<b>Telefono</b> .....	<b>18</b>
Inviare e ricevere una chiamata .....	18
Inviare una chiamata .....	18
Ricevere una chiamata .....	19
Utilizzo durante una chiamata .....	19
Utilizzo del riconoscimento vocale .....	21
Inviare una chiamata tramite il riconoscimento vocale .....	21
Parametri .....	22
Suoneria .....	22
Rubrica .....	22
Chiamata .....	23
Attivare l'eliminazione dei rumori esterni .....	24

<b>Musica .....</b>	<b>26</b>
Utilizzo del Parrot MKi9200 con una sorgente esterna .....	26
Utilizzare il Parrot MKi9200 con un iPod / iPhone .....	26
Utilizzare il Parrot MKi9200 con una scheda SD .....	27
Utilizzare il Parrot MKi9200 con una periferica USB.....	28
Utilizzo del Parrot MKi9200 con un lettore audio collegato via Bluetooth.....	28
Utilizzare il Parrot MKi9200 con un lettore audio analogico.....	29
Comandi .....	29
Parametri .....	30
Visualizzazione delle copertine .....	30
Modifica dei parametri audio .....	30

**AVVERTENZA:** *Raccomandiamo di ricorrere a un professionista per l'installazione del Parrot MKi9200.*

## Prima di iniziare

---

### Verificare l'eventuale necessità di un cavo adattatore ISO

- I cavi forniti sono equipaggiati di connettori ISO e di due uscite Line. Le uscite Line possono essere utilizzate se il sistema audio ha questo optional. È possibile effettuare diversi tipi d'installazione, secondo il modello di autoradio e di veicolo.
- Se l'autoradio non è dotata di connettori ISO, occorre procurarsi un cavo adattatore ISO per facilitare il montaggio. Consultare la [sezione installazione](#) del nostro sito internet.

### Precauzioni

- Scollegare la batteria prima di installare il cavo d'alimentazione.
- Controllare la lunghezza dei cavi prima di fissare definitivamente i componenti. Verificare che la sistemazione sia scelta in modo tale che le lunghezze dei cavi siano sufficienti a collegare i pezzi separati tra loro.
- Evitare l'installazione dei componenti (schermo, telecomando...) davanti agli airbag.
- Assicurarsi che i cavi del Parrot MKi9200 non siano piegati o incastrati al termine dell'installazione.

### Smontare l'autoradio originale

- Togliere l'autoradio originale dal veicolo. Questa operazione potrebbe richiedere chiavi d'estrazione.
  - ▶ Per maggiori informazioni, consultare le istruzioni d'uso dell'autoradio o rivolgersi al proprio concessionario.
- Prima di fissare i vari elementi del kit viva voce, togliere i connettori originali del sistema audio del veicolo.

- La funzione Mute permette di interrompere il suono dell'autoradio per utilizzare il telefono. La scelta dell'entrata Mute dipende dalla configurazione dell'autoradio.

## Installazione del kit

### Autoradio con connettore ISO

1. Collegare i connettori maschio del kit viva voce all'autoradio.
2. Collegare i fasci dei fili audio e di alimentazione del veicolo ai connettori femmina del Parrot MKi9200.
3. Sul cavo d'installazione, collegare il filo giallo libero ad una delle entrate "mute" corrispondenti del sistema audio, se quest'ultimo ne è equipaggiato (mute sull'entrata 1, mute sull'entrata 2 o mute sull'entrata 3).

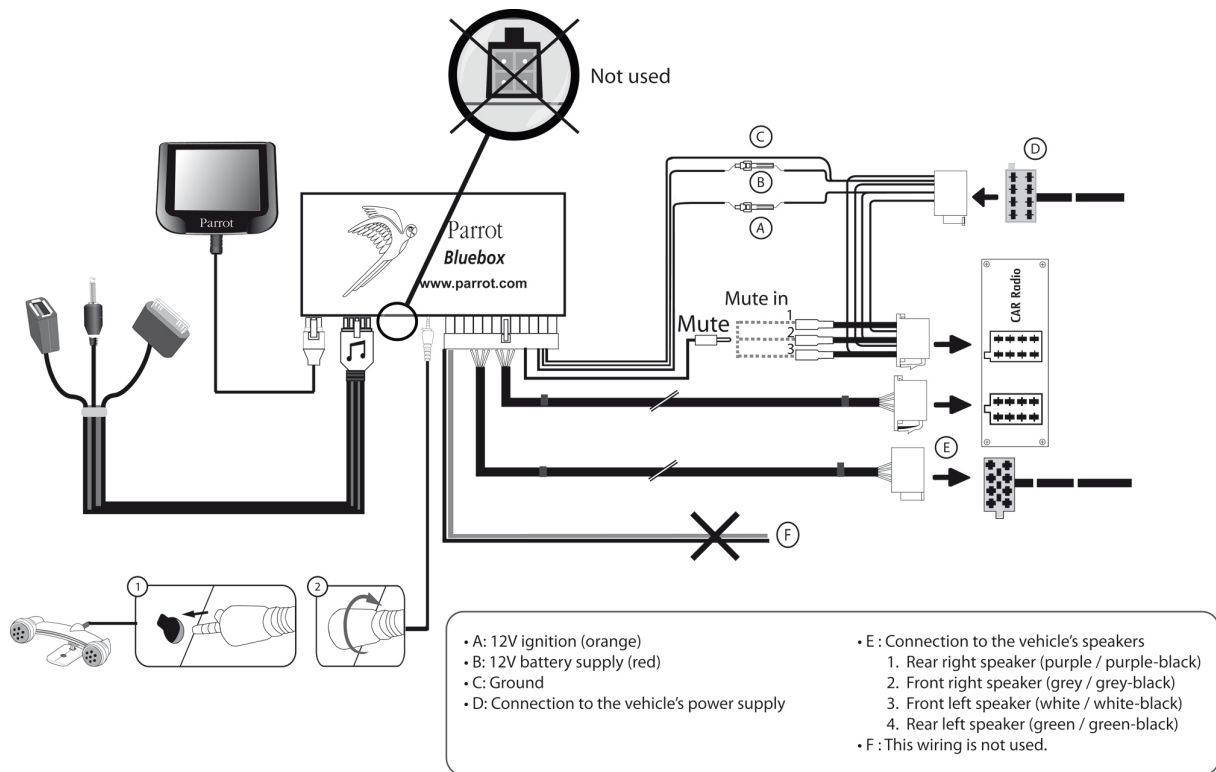

### Autoradio con entrate Line

- Utilizzare questo tipo di connessione collegando un'uscita « Line » (fili marrone e bianco o fili rosso e nero) all'entrata « Line » del sistema audio.
- L'impiego delle due coppie di uscite « Line » permette di usufruire della funzione musica in stereo sugli altoparlanti del veicolo.

- Sul cavo d'installazione, collegare il filo giallo libero ad una delle entrate "mute" corrispondenti del sistema audio, se quest'ultimo ne è equipaggiato (mute sull'entrata 1, mute sull'entrata 2 o mute sull'entrata 3).

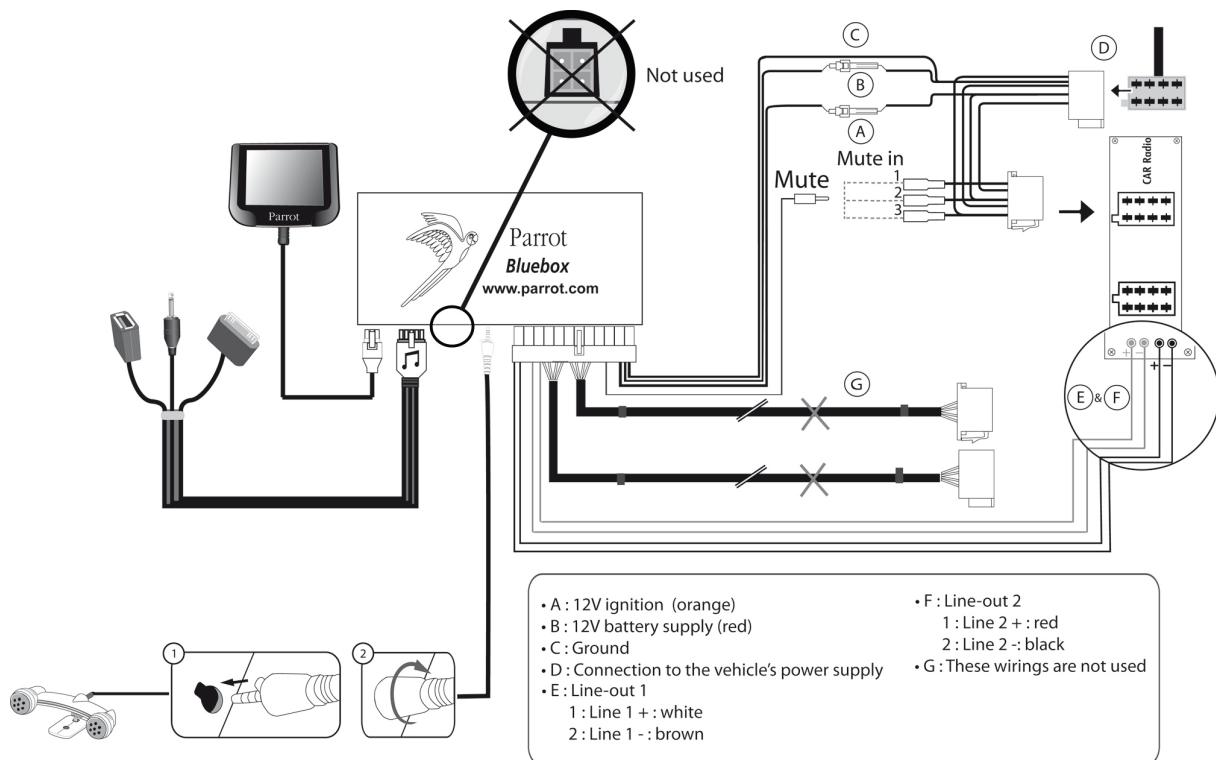

## Installare la centralina elettronica

- Non installare la centralina vicino al riscaldamento o alla climatizzazione, in luogo esposto al sole o dietro pareti metalliche.
- Dopo l'installazione, assicurarsi che la centralina sia saldamente fissata.
- Installata la centralina, risistemare l'autoradio senza forzare. Se lo spazio dietro l'autoradio è insufficiente, prevedere lo smontaggio del vano portaoggetti.

## Installazione del cavo di alimentazione del kit

**Nota:** Per procedere alla verifica dell'installazione, collegare prima di tutto lo schermo senza sistemarlo sul cruscotto. Per maggiori informazioni, consultare la sezione [Verificare l'installazione](#).

- Consultare lo schema elettrico dell'autoradio.
- Il filo rosso del cavo del kit deve corrispondere al +12 V permanente, il filo arancione al 12 V dopo contatto ed il filo nero alla massa. Verificare che il filo arancione non sia collegato al 12V permanente: si rischierebbe di scaricare la batteria del veicolo.

**Nota:** In alcuni veicoli, il 12 V dopo contatto non è presente sui connettori del veicolo. In tal caso, bisogna collegare il filo di alimentazione arancione alla scatola dei fusibili o ad un'altra fonte di alimentazione dopo contatto.

## Controllare l'installazione

- Controllare la polarità dell'alimentazione del kit viva voce. Dopo avere installato il Parrot MKi9200, spegnere il motore del veicolo: sullo schermo deve apparire il messaggio « Arrivederci ».
- Se il messaggio non appare, invertire le posizioni dei fili rosso e arancione. In effetti, il filo rosso del cavo di alimentazione deve essere collegato al 12 V permanente, il filo arancione al 12 V dopo contatto e il filo nero alla massa. Questa operazione si effettua semplicemente invertendo i due capicorda posti sul cablaggio del Parrot.

## Installazione dei connettori audio

Installare il sistema di fissaggio del cavo musica

Il sistema di fissaggio del cavo musica permette di regolare la lunghezza del cavo, riducendone allo stesso tempo l'usura.

1. Praticare un foro di 20 mm nel cruscotto (in uno dei ripostigli o nel vano portaoggetti).
2. Inserire manualmente due dei quattro bracci flessibili del sistema di fissaggio.
3. Servirsi di un cacciavite a punta piatta per inserire gli ultimi due bracci.  
> Il sistema è ora sistemato. A questo punto si può collegare il cavo Musica alla centralina elettronica.

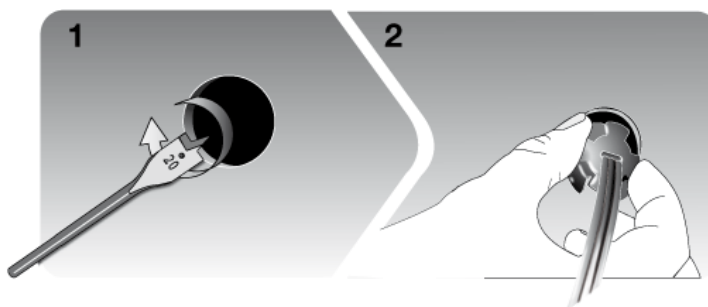

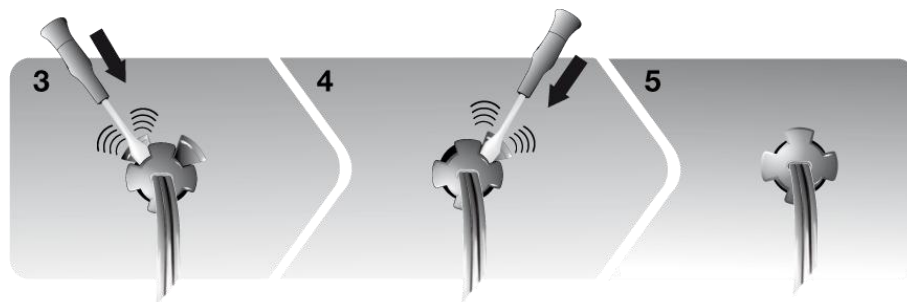

Installare il cavo  
Musica

Collegare i connettori audio alla centralina elettronica e installare i connettori audio (USB / iPod / Jack) nel vano portaoggetti, nella console centrale o in uno dei ripostigli, secondo la configurazione del cruscotto.

**Nota:** Per proteggere i connettori, utilizzare il tappo di protezione fornito.



# Installazione degli accessori

---

## Installazione del doppio microfono

Scegliere la posizione

Per garantire una qualità ottimale della conversazione, invitiamo a rispettare le seguenti raccomandazioni:

- Assicurarsi che il microfono sia installato il più vicino possibile alla testa dell'utilizzatore. La distanza ideale è di 60 cm. Installare il microfono preferibilmente accanto al retrovisore.
- Orientare il microfono verso la bocca dell'utilizzatore.



$D < 60 \text{ cm}$

$\alpha < 45^\circ$

- Assicurarsi che il microfono non sia esposto alle correnti d'aria dei condotti d'aerazione.
- Non fare passare il cavo del microfono nei sistemi di riscaldamento, ventilazione o climatizzazione o davanti agli airbag laterali.
- Fare scivolare il cavo nella canalina di scolo dietro la guarnizione della portiera. Se il cavo passa sopra i pedali, assicurarsi che sia saldamente fissato.

Incollaggio del doppio microfono

- La superficie adesiva posta sul supporto del microfono deve essere priva di polvere e grasso: una volta scelta la posizione, pulire lo spazio previsto con un prodotto di pulizia adatto.
- Attendere 2 ore circa dopo il fissaggio del supporto adesivo.

## Installazione del telecomando

Installazione del telecomando sul volante

Se si desidera installare il telecomando sul volante, fissarlo saldamente per evitare che si sposti durante la guida.

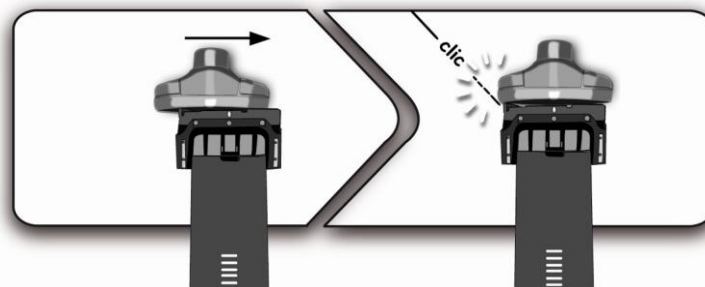

**AVVERTENZA:** Non installare il telecomando sul lato esterno del volante per non ostacolare la guida.

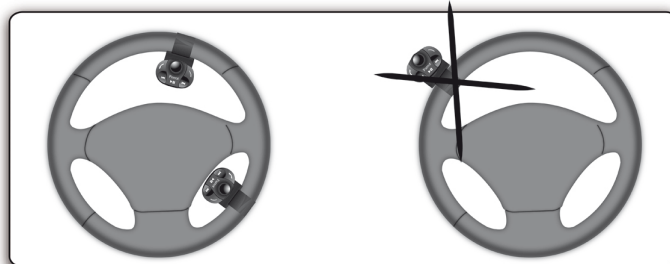

Installazione del telecomando sul cruscotto

Se si utilizza il secondo supporto, servirsi dell'adesivo "double face" posto a tergo per fissare il supporto sul cruscotto. In seguito, è possibile inserire il telecomando nel supporto.

**AVVERTENZA:** Attendere 2 ore circa dopo l'installazione del supporto adesivo e accertarsi che sia correttamente fissato sul cruscotto.

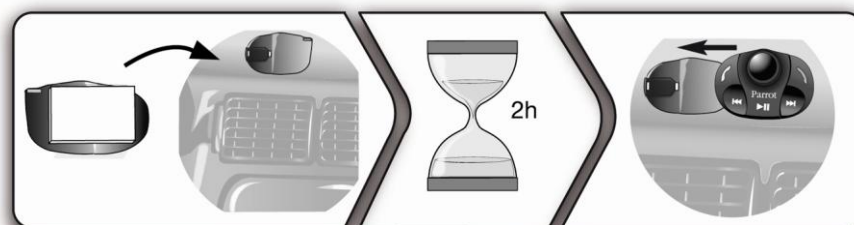

Sostituzione della pila

- L'autonomia del telecomando è assicurata esclusivamente da una pila di tipo 3V CR2032.
- Assicurarsi del corretto orientamento della pila prima di inserirla nel telecomando.



## Installazione dello schermo

Scegliere la posizione

- Installare lo schermo in una posizione che il conducente possa vedere facilmente.
- Evitare di installare lo schermo nel campo d'azione dell'airbag e in una possibile zona d'impatto della testa.

Incollare lo schermo

- La superficie adesiva posta sul supporto dello schermo deve essere priva di polvere e grasso: una volta scelta la posizione, pulire lo spazio previsto con un prodotto di pulizia adatto.
- Attendere 2 ore circa dopo l'installazione del supporto adesivo e accertarsi che sia correttamente fissato sul cruscotto.

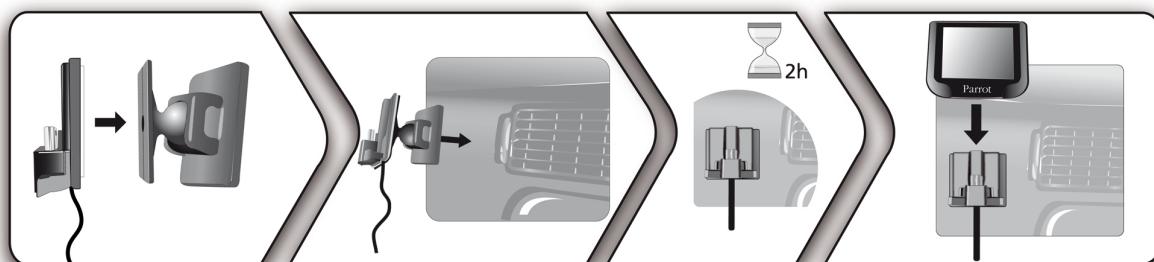

Evitare i furti e l'esposizione al sole

Per evitare i rischi di furto e di esposizione prolungata al sole, rimuovere lo schermo quando si lascia il veicolo.



# Primo utilizzo

**AVVERTENZA:** Se, in occasione del primo utilizzo del Parrot MKi9200, il telecomando non sembra collegato alla centralina elettronica, consultare la sezione [Associare il telecomando alla centralina elettronica](#).

## Navigazione nei menu



---

### Associazione del telecomando alla centralina elettronica

Se, in occasione del primo utilizzo del Parrot MKi9200, il telecomando non sembra associato alla centralina elettronica, premere più volte il tasto  tenendo contemporaneamente premuti i pulsanti  e .

Questa procedura deve essere eseguita entro i 30 secondi successivi alla messa in moto del veicolo, fino a quando il Parrot MKi9200 visualizzerà « Associazione telecomando ».

### Comandi

Accesso ai menu	Per accedere ai menu, premere la rotella centrale. > Il kit pronuncia il nome del menu raggiunto.
Navigazione nei menu	Per navigare nei menu occorre ruotare la rotella Per confermare la selezione, premere il tasto  o la rotella. Per tornare la menu precedente, premere il tasto  .
Uscire dal menu	Per uscire dal menu o per tornare alla schermata di lettura, se è in corso la lettura di un brano, premere il tasto  .

## Utilizzo dei menu vocali

Attivazione /  
disattivazione dei  
menu vocali

Esiste la possibilità di attivare o disattivare i menu vocali del Parrot MKi9200. A questo scopo:

1. Premere la rotella e selezionare **Preferenze > Audio > Menu vocali**.
2. L'opzione si attiva o si disattiva premendo la rotella.

Regolazione del  
volume dei menu  
vocali

Per regolare il volume del Parrot MKi9200:

1. Premere la rotella e selezionare **Preferenze > Audio > Menu Volume**.
2. Servirsi della rotella per impostare il volume desiderato, poi confermare.

## Stabilire una connessione Bluetooth con un telefono

---

### Primo utilizzo di un telefono con il Parrot MKi9200

Impostare la visibilità  
del kit

Prima di accoppiare il telefono al Parrot MKi9200, assicurarsi che il Parrot MKi9200 sia impostato per essere visibile a tutti gli apparecchi *Bluetooth*. A questo scopo, premere la rotella e selezionare **Preferenze > Bluetooth > Visibilità** e accertarsi che l'opzione sia selezionata. In caso contrario, selezionarla premendo la rotella.

**Nota:** Il Parrot MKi9200 è visibile per preimpostazione.

Accoppiare un  
telefono

1. Premere la rotella e selezionare **Preferenze > Bluetooth > Associa con...**  
> Se il modello del vostro telefono appare nell'elenco, selezionarlo e premere la rotella.  
> Altrimenti, selezionare l'opzione **Altri telefoni**.
2. Lanciare una ricerca delle periferiche *Bluetooth* dal telefono.  
> Appare l'elenco delle periferiche *Bluetooth*.
3. Terminata la ricerca, selezionare **«Parrot MKi9200»**.
4. Digitare **«0000»** sul telefono quando lo richiede, quindi confermare.  
> Sullo schermo del Parrot MKi9200 appare il messaggio **«Accoppiamento riuscito»**.

Connessione automatica

Dopo l'accoppiamento del telefono con il Parrot MKi9200, la connessione tra i 2 apparecchi è automatica ogni volta che si entra nel veicolo. Per garantire questo collegamento automatico, lo schermo del Parrot MKi9200 deve essere acceso.

**Nota:** Su alcuni telefoni, per permettere la connessione automatica occorre autorizzare la connessione al Parrot MKi9200. Per maggiori informazioni, consultare la documentazione del telefono.

## Gestione delle periferiche Bluetooth

Scollegare un telefono

1. Premere la rotella e selezionare **Preferenze > Bluetooth > Apparecchi Associati**.
2. Selezionare il telefono che si intende scollegare.
3. Selezionare **Scollegare**.

**Nota:** Si può anche eliminare il telefono dall'elenco degli apparecchi associati. A questo scopo, selezionare l'opzione **Elimina**.

Collegare un telefono già utilizzato

Il Parrot MKi9200 si connette automaticamente all'ultimo telefono utilizzato. Se si desidera connettere il Parrot MKi9200 a un altro telefono già accoppiato:

1. Premere la rotella e selezionare **Preferenze > Bluetooth > Apparecchi Associati**.
2. Selezionare il telefono che si desidera connettere al Parrot MKi9200.
3. Selezionare **Connetti**.

Risoluzione del problema di Memoria piena

Al Parrot MKi9200 si possono accoppiare fino a 10 apparecchi.

Se si accoppia un undicesimo telefono, il kit visualizza «memoria piena»: occorre allora eliminare un telefono accoppiato. A questo scopo:

1. Premere la rotella e selezionare **Preferenze > Bluetooth > Apparecchi Associati**.
2. Selezionare il telefono che si desidera disaccoppiare.
3. Selezionare **Elimina**.

# Sincronizzazione della rubrica di un telefono

---

**Note:** *Si sincronizzano solo i contatti registrati nella memoria del telefono.*

Sincronizzazione automatica Con certi telefoni *Bluetooth*, la rubrica del telefono è sincronizzata automaticamente nella memoria del kit. Per maggiori informazioni, consultare la sezione [compatibilità del nostro sito web](#).

**AVVERTENZA:** *La sincronizzazione automatica è limitata a 2 000 contatti per telefono accoppiato.*

Invio di contatti con Object Push Se il telefono non esegue automaticamente la sincronizzazione, si può anche utilizzare la funzione Object Push del telefono per inviare tramite *Bluetooth* i contatti del telefono al Parrot MKi9200. A questo scopo:

1. Premere la rotella e selezionare l'opzione **Telefono > Ricevere contatti**.
2. Per conoscere la procedura di invio dei contatti tramite Object Push, consultare le istruzioni del telefono.

Cancellare un contatto

**Nota:** *Si possono eliminare solo i contatti inviati tramite Object Push.*

1. Premere la rotella e selezionare l'opzione **Telefono > Gestione dei contatti**.
2. Selezionare il contatto che si intende eliminare.
3. Premere la rotella e selezionare **Cancella contatto**.

Eliminare tutti i contatti

**Nota:** *Si possono eliminare solo i contatti inviati tramite Object Push.*

Premere la rotella e selezionare **Telefono > Cancella tutti i contatti**.

# Parametri di visualizzazione

---

## Modifica dei parametri di visualizzazione

- Modifica della luminosità È possibile adattare la luminosità dello schermo del Parrot MKi9200. A questo scopo:
1. Premere la rotella e selezionare **Preferenze > Visualizzazione > Luminosità**.
  2. Selezionare **Modo notte** o **Modo giorno**.

**Nota:** Per modificare la luminosità dello schermo si può anche premere per 2 secondi la rotella.

- Modifica del colore
1. Nel menu principale, selezionare **Preferenze > Visualizzazione > Tema**.
  2. Selezionare il colore desiderato tramite la rotella.
  3. Premere la rotella per confermare la scelta.

## Cambiare lo sfondo dello schermo

Lo sfondo dello schermo del Parrot MKi9200 può essere cambiato selezionando uno degli sfondi dello schermo proposti per preimpostazione. È inoltre possibile personalizzarlo inviando una foto direttamente sul kit.

- Selezione di uno sfondo dello schermo proposto per preimpostazione
1. Premere la rotella e selezionare **Preferenze > Visualizzazione > Sfondo dello schermo**, quindi servirsi della rotella per scegliere nell'elenco un altro sfondo dello schermo proposto per preimpostazione.
  2. Confermare premendo la rotella.

- Personalizzare lo sfondo dello schermo
- Volendo personalizzare lo sfondo dello schermo del Parrot MKi9200, occorre inviargli una foto tramite Bluetooth. A questo scopo:
1. Accertarsi che il Parrot MKi9200 sia regolato in modo da essere visibile a tutti gli apparecchi *Bluetooth*. A questo scopo, premere la rotella e selezionare **Preferenze > Bluetooth > Visibilità**.
  2. Premere la rotella e selezionare **Preferenze > Visualizzazione > Sfondo dello schermo > Personalizza > Aggiungi**.  
> Sullo schermo del Parrot MKi9200 compare «*In attesa di una*



*immagine».*

3. Dal dispositivo *Bluetooth*, inviare via *Bluetooth* l'immagine che si desidera visualizzare sullo schermo del Parrot MKi9200. Per maggiori informazioni sull'invio di foto tramite Bluetooth, consultare la documentazione dell'apparecchio.

Eliminare uno sfondo dello schermo

Per eliminare un'immagine inviata come sfondo dello schermo al Parrot MKi9200, premere la rotella e selezionare **Preferenze > Visualizzazione > Sfondo dello schermo > Personalizza > Elimina**.

Prima di utilizzare la funzione telefonia del Parrot MKi9200, occorre innanzitutto collegare a quest'ultimo il proprio telefono/PDA.

► Per maggiori informazioni, consultare la sezione [Stabilire una connessione Bluetooth con un telefono](#).

## Inviare e ricevere una chiamata

---

L'indicatore di rete compare nella parte superiore dello schermo se si è a portata di una rete cellulare e si possono inviare e ricevere chiamate. Il numero delle barre è proporzionale alla qualità del segnale.

### Inviare una chiamata

Chiamare un contatto della rubrica

Se il contatto che si desidera chiamare si trova nella rubrica del telefono connesso al Parrot MKi9200:

1. Premere la rotella e selezionare l'opzione **Rubrica**.
2. Selezionare una lettera e premere la rotella.  
> Una volta scelto il contatto:
  - Premere il tasto  per inviare la chiamata al numero preimpostato.
  - Servirsi eventualmente della rotella per scegliere uno dei vari numeri del contatto.

Chiamare un nuovo contatto

Se il contatto che si intende chiamare non si trova nella rubrica del telefono connesso al Parrot MKi9200, fermare il veicolo in un'area adatta, premere la rotella e selezionare **Rubrica > Comporre numero**. Si può poi utilizzare la rotella per inserire il numero da comporre.

Si può inviare la chiamata anche dal telefono.

Chiamare un contatto chiamato di recente

Per richiamare l'ultimo numero composto, tenere premuto il tasto  per due secondi.

## Ricevere una chiamata

Le chiamate in arrivo sono segnalate da una suoneria. Il nome del contatto è annunciato se il numero di tale contatto è registrato nella rubrica del telefono collegato al Parrot MKi9200.

**Nota:** Ai contatti si può anche associare un'immagine. Tale immagine sarà visualizzata quando si riceve una chiamata da questo contatto. Per maggiori informazioni, consultare la sezione [Associare una foto a un contatto](#).

Accettare una chiamata

Se si intende accettare una chiamata in arrivo, premere il tasto .

Rifiutare una chiamata



Se si intende rifiutare una chiamata in arrivo, premere il tasto .

## Utilizzo durante una chiamata



Regolare il volume di una conversazione

Per regolare il volume sonoro durante una comunicazione, servirsi della rotella.  
> Il volume è salvato per le conversazioni successive.

Trasferire la comunicazione sul telefono



- Se si desidera trasferire una comunicazione in corso sul telefono, premere il tasto .  
> La comunicazione passa automaticamente sul telefono.
- Se si desidera trasferire di nuovo la conversazione al kit, premere un'altra volta il tasto .

Disattivare il microfono

- Se si desidera disattivare il microfono del kit in modo che l'interlocutore non vi senta per qualche istante, premere il tasto .
- Per riattivarlo, premere di nuovo il tasto .

Rispondere a una seconda chiamata in arrivo

Il Parrot MKi9200 permette di gestire due chiamate contemporaneamente, a condizione che il telefono disponga di questa funzione.

- Per accettare la seconda chiamata in arrivo, premere il tasto .  
> La prima chiamata è posta automaticamente in attesa.
- Per rifiutare la seconda chiamata in arrivo, premere il tasto .  
La chiamata può essere rifiutata anche dal telefono.

- Per passare da una chiamata all'altra, premere il tasto  del kit viva voce o del telefono.

Gestione della  
messaggeria vocale

Il Parrot MKi9200 permette di inviare DTMF in conversazione per gestire – per esempio – la messaggeria vocale. A questo scopo:

1. Premere la rotellina per accedere al menu dei DTMF.  
> Il kit viva voce pronuncia «0».
2. Ruotare la rotellina per selezionare il DTMF desiderato tra le seguenti possibilità: 0,1,2,3,4,5,6,7,8,9,# o \*.
3. Premere la rotellina per inviare il DTMF al proprio telefono.

Terminare una chiamata

Per terminare una chiamata in corso, premere il tasto .

# Utilizzo del riconoscimento vocale

---

## Ricevere una chiamata tramite il riconoscimento vocale

Per ricevere una chiamata tramite riconoscimento vocale, occorre attivare le parole magiche. Le parole magiche sono attive per preimpostazione.

- |  |   |
|--|---|
| Attivare / disattivare le parole magiche | <ol style="list-style-type: none"><li>1. Premere la rotella e selezionare <b>Telefono &gt; Comandi vocal &gt; Parole magiche</b>.</li><li>2. Premere la rotella per attivare/disattivare le parole magiche.</li></ol> |
| Accettare una chiamata                   | Quando si riceve una chiamata in arrivo, dire « <b>Accettare</b> ».   |
| Rifiutare una chiamata                   | Quando si riceve una chiamata in arrivo, dire « <b>Rifiutare</b> ».   |

## Inviare una chiamata tramite il riconoscimento vocale

- |   |   |
|---|---|
| Inviare una chiamata                              | <ol style="list-style-type: none"><li>1. Per iniziare il processo di riconoscimento vocale, premere il tasto .<br/>&gt; Il kit chiede il nome del contatto che si intende chiamare.</li><li>2. Pronunciare il nome del contatto.<br/>&gt; La chiamata di questo contatto inizia automaticamente se il comando vocale è stato compreso bene.</li><li>3. Se necessario, confermare dicendo « <b>si</b> », « <b>chiama</b> » o « <b>chiamare</b> ».</li></ol>                                 |
| Inviare una chiamata a un contatto con più numeri | <p>Se il contatto dispone di più numeri di telefono, si può specificare il tipo di numero che si vuole chiamare.<br/>A questo scopo, sono disponibili i seguenti comandi vocali:</p> <ul style="list-style-type: none"><li>- Casa</li><li>- Lavoro</li><li>- Cellulare</li><li>- Generale</li><li>- a casa</li><li>- Ufficio</li><li>- Sul Cellulare</li><li>- Preferito</li><li>- al Lavoro</li><li>- Sul Telefono Cellulare</li><li>- Altro</li><li>- all' ufficio</li><li>- Telefono cellulare</li><li>- Predefinito</li><li>- Telefonino</li><li>- Sul Telefonino</li></ul> |

Uscire dal modo  
riconoscimento vocale

Per uscire dal modo riconoscimento vocale, premere il tasto .

## Parametri

---

### Suoneria

Per regolare il volume della suoneria che segnala una chiamata in arrivo:

1. Premere la rotella e selezionare **Preferenze > Audio > Volume suoneria**.
2. Servirsi della rotella per impostare il livello di volume desiderato.

### Rubrica

Associare una foto a un  
contatto

Il Parrot MKi9200 consente di associare una foto ad alcuni contatti. Tale foto sarà visualizzata all'arrivo di una chiamata.

1. Nel menu principale, selezionare **Telefono > Gestione dei contatti**.
2. Selezionare il contatto al quale si intende associare un'immagine.
3. Premere la rotella, quindi selezionare **Immagine > Aggiungi un'immagine**.  
> Sullo schermo del Parrot MKi9200 compare «*In attesa di una immagine*».

**AVVERTENZA:** *Accertarsi che la foto sia in formato JPG (non progressivo) e che le sue dimensioni non superino 1 MB.*

Modifica della  
visualizzazione della  
rubrica

Quando si scorre la rubrica, le foto dei contatti possono essere o non essere visualizzate. A questo scopo:

1. Premere la rotella e selezionare **Telefono > Preferenze avanzate > Stile della rubrica**.
2. Selezionare **Con immagine** o **Senza immagine**.

## Chiamata

Attivare / disattivare la mascheratura dell'identificazione

- Se si desidera mascherare il proprio numero di telefono inviando una chiamata, attivare l'opzione **Permettere #31#**. A questo scopo:
  1. Premere la rotella e selezionare **Telefono > Preferenze avanzate > Permettere #31#**.
  2. Selezionare **Attiva**.
- Disattivare l'opzione **Permettere #31#** per consentire di nuovo la visualizzazione del proprio numero.

Inviare una chiamata da o verso l'estero

Il kit può essere configurato in modo da aggiungere un prefisso in occasione di una chiamata da o verso un paese straniero. A questo scopo:

1. Premere la rotella e selezionare **Telefono > Preferenze avanzate > Sostituire + con**
2. Selezionare il prefisso che si intende utilizzare.

## Attivare l'eliminazione dei rumori esterni

Per il comfort d'ascolto dell'interlocutore, l'eliminazione dei rumori esterni del Parrot MKi9200 permette di attenuare notevolmente i rumori provenienti dall'esterno dell'automobile (es.: passaggio di motociclette o di autocarri, sirene), soprattutto quando i finestrini sono aperti.

Per impostare questo parametro, premere la rotella e selezionare **Preferenze > Audio > rilevazione del rumore laterale**. L'opzione si attiva o si disattiva premendo la rotella.

**AVVERTENZA:** Prima di attivare l'opzione *Rilevazione del rumore laterale*, accertarsi che il microfono doppio sia sistemato correttamente e diretto verso il conducente. Altrimenti la voce del conducente potrebbe essere attenuata, come se si trattasse di un rumore laterale.



Effetto *Rilevazione del rumore laterale* attivato – Microfono correttamente orientato







*Effetto Rilevazione del rumore laterale disattivato*

## Utilizzo del Parrot MKi9200 con una sorgente esterna

---

**Note:**

- Per tornare al menu durante la lettura di un file musicale, premere il tasto .
- Inversamente, per tornare al lettore quando si naviga tra i menu, premere il tasto .

## Utilizzare il Parrot MKi9200 con un iPod / iPhone

**AVVERTENZA:** Prima di utilizzarlo con il Parrot MKi9200, assicurarsi che l'iPod sia aggiornato.

### Compatibilità

- Se si utilizza un iPod Mini, iPod Photo, iPod 3G o iPod Shuffle, collegare l'iPod al Parrot MKi9200 utilizzando il cavo Jack.
- Se si utilizza un altro modello di iPod o un iPhone, servirsi del connettore iPod.

### Lanciare la lettura dei file musicali

- Se l'iPod / iPhone è collegato al Parrot MKi9200 tramite il connettore iPod:
  1. Premere la rotella e selezionare **iPod**.
  2. Selezionare uno dei criteri di ordinamento (artista, album, brano, genere, playlist) e premere la rotella.

**Nota:** Servirsi dei tasti  e  per navigare più facilmente tra i contenuti dell'iPod.

3. Selezionare il brano e premere la rotella.

- Se l'iPod è collegato al Parrot MKi9200 tramite il cavo Jack, consultare la sezione [Utilizzo del Parrot MKi9200 con un lettore audio analogico](#).

## Utilizzare il Parrot MKi9200 con una scheda SD

### Compatibilità

Con il Parrot MKi9200 si possono utilizzare le seguenti schede SD:

- SD, micro SD (con adattatore), mini SD (con adattatore)
- SDHC (classe 2, 4, 6), mini SDHC (con adattatore), micro SDHC
- MMC, MMC plus, MMC mobile (con adattatore), MMC micro (con adattatore), RS-MMC mini (con adattatore)

### Trasferimento dei file musicali su una scheda SD

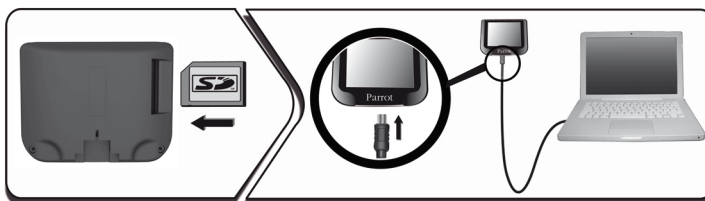

1. Inserire la scheda SD nell'apposito alloggiamento.
2. Collegare il Parrot MKi9200 al PC utilizzando un cavo USB / mini-USB.



3. Trasferire i file musicali come se si trattasse di una semplice chiavetta USB.

### Lanciare la lettura dei file musicali

1. Inserire la scheda SD nell'apposito alloggiamento.
2. Premere la rotella e selezionare **Scheda SD**.  
> Si accede al contenuto della scheda SD.
  - Se i tag dei file audio sono definiti correttamente, selezionare uno dei criteri di ordinamento (artista, album, brano, genere, playlist) e premere la rotella.
  - Se i tag dei file audio non sono definiti, selezionare **Cartelle** o **Cartelle semplici**.



**Nota:** Servirsi dei tasti  e  per navigare più facilmente tra i contenuti della scheda SD.

3. Selezionare il brano e premere la rotella.

## Utilizzare il Parrot MKi9200 con una periferica USB

**AVVERTENZA:** Se il Parrot MKi9200 è collegato a un iPhone e a una chiavetta USB, l'iPhone avrà la precedenza: si potrà scorrere e leggere solo il contenuto dell'iPhone.

1. Collegare la chiavetta USB o il lettore MP3 al Parrot MKi9200 utilizzando il cavo USB.
2. Premere la rotella e selezionare **USB**.
  - > Si accede al contenuto della periferica USB.
    - Se i tag dei file audio sono definiti correttamente, selezionare uno dei criteri di ordinamento (artista, album, brano, genere, playlist) e premere la rotella.
    - Se i tag dei file audio non sono definiti, selezionare **Cartelle** o **Cartelle semplici**.

**Nota:** Servirsi dei tasti  e  per navigare più facilmente tra i contenuti di chiavetta USB / lettore MP3.

3. Selezionare il brano e premere la rotella.

## Utilizzo del Parrot MKi9200 con un lettore audio collegato via Bluetooth

### Compatibilità

Si possono trasferire sul Parrot MKi9200 file audio da un lettore audio Bluetooth che supporta il profilo A2DP.

### Lanciare la lettura dei file musicali

- Se non si è mai utilizzato il lettore audio con il Parrot MKi9200, occorre accoppiare i due apparecchi. Per maggiori informazioni, consultare la sezione [Accoppiare un telefono](#).
- Se il lettore audio è già stato accoppiato al Parrot MKi9200:
  1. Premere la rotella e selezionare **Preferenze > Bluetooth > Apparecchi Associati**.
  2. Selezionare il lettore audio, quindi selezionare **Lanciare Bluetooth audio**.
  3. Tornare al menu principale e selezionare **Audio Bluetooth**.
  4. Lanciare la lettura di un brano sul lettore audio.









**Nota:** La regolazione del volume sonoro delle comunicazioni e quella della funzione Streaming Audio sono indipendenti.

## Utilizzare il Parrot MKi9200 con un lettore audio analogico

1. Collegare il lettore audio al Parrot MKi9200 utilizzando il cavo Jack.
2. Premere la rotella e selezionare **Ingresso linea**.
3. Lanciare la lettura di un brano sul lettore audio.

**AVVERTENZA:** Le funzioni *Precedente/Successivo* e *avanti/indietro veloce* non sono disponibili se il Parrot MKi9200 è collegato al lettore audio tramite il connettore Jack.

## Comandi

<b>Per</b>	<b>Procedere nel modo seguente</b>
Mettere un brano in pausa	Premere il tasto  .
Riprendere la lettura	Premere il tasto  .
Aumentare o ridurre il volume	Ruotare la rotella.
Eeguire un avanti veloce / indietro veloce	Premere i tasti  ou  per 2 secondi.
Riavviare un brano	Premere il tasto  .
Passare al brano successivo	Premere il tasto  .
Passare al brano precedente	Premere 2 volte il tasto  .
Accedere al menu degli effetti audio	Premere per 2 secondi il tasto  .

# Parametri

---

## Visualizzazione delle copertine

Si può visualizzare la copertina dell'album in corso di lettura se essa è inclusa nel file audio.

Associare un'immagine a un album

Se nei tag dei file audio non è compresa alcuna immagine, si può aggiungere un'immagine in formato .jpg nella cartella corrispondente. Se nella cartella sono presenti più immagini, il Parrot MKi9200 visualizza per prima quella che ha il nome cover.jpg.

**AVVERTENZA:** Le dimensioni dell'immagine devono essere inferiori a 1 MB.

Selezione del modo di visualizzazione delle copertine

1. Premere la rotella e selezionare **Preferenze > Visualizzazione > Copertina**.
2. Selezionare il modo di visualizzazione desiderato con la rotella.
3. Premere la rotella per confermare la scelta.

Disattivare la visualizzazione delle copertine

Se si desidera disattivare la visualizzazione della copertina, premere la rotella e selezionare **Preferenze > Visualizzazione > Copertina** quindi selezionare **Disattivata**.

## Modifica dei parametri audio

**Nota:** Per accedere al menu degli effetti audio durante la lettura di un file musicale, premere il tasto  per alcuni secondi.

Utilizzo dell'effetto spazialità

- La spazialità del Parrot MKi9200 permette di suddividere e diffondere il suono in tre dimensioni
- Per impostare questo parametro, premere la rotella e selezionare **Effetti audio > Spazialità**. L'opzione si attiva o si disattiva premendo la rotella.
- Una volta attivata la spazialità, se ne possono modificare le caratteristiche. A questo scopo, selezionare **Effetti audio > Regolazioni > Preferenze spazialità**.

Utilizzo  
dell'equalizzatore

- L'equalizzatore permette di regolare le frequenze basse, medie e alte in base alle proprie preferenze. Per attivarlo o disattivarlo:
  1. Premere la rotella e selezionare **Effetti audio > Equalizzatore**.
  2. L'opzione si attiva o si disattiva premendo la rotella.
- Per adattare le frequenze allo stile della musica ascoltata, si può anche scegliere una delle 10 regolazioni preimpostate. A questo scopo:
  1. Premere la rotella e selezionare **Effetti audio > Regolazioni > Preferenze eq**.
  2. Servirsi della rotella per eseguire le proprie regolazioni.

Attivare l'effetto  
Virtual Super Bass

- L'effetto Virtual Super Bass permette di amplificare le basse frequenze. Per attivarlo o disattivarlo:
  1. Premere la rotella e selezionare **Effetti audio > Virtual Super Bass**.
  2. L'opzione si attiva o si disattiva premendo la rotella.
- Le caratteristiche di questo effetto possono essere modificate selezionando **Effetti audio > Regolazioni > Preferenze Vsb**.

Utilizzo dell'opzione  
Ripetizione

Per attivare o disattivare la ripetizione dei file musicali:

1. Premere la rotella e selezionare **Effetti audio > Regolazioni > ripetizione**.
2. L'opzione si attiva o si disattiva premendo la rotella.

**AVVERTENZA:** Se si utilizza un iPod con il Parrot MKi9200, selezionare rispettivamente **Effetti audio > Regolazioni > ripetizione (iPod)**.

Utilizzo dell'opzione  
Casuale

**AVVERTENZA:** L'opzione casuale è disponibile solo se si usa il Parrot MKi9200 con un iPod. La modifica di questa opzione sul Parrot MKi9200 non modificherà le regolazioni dell'iPod.

Per attivare o disattivare la lettura casuale dei file musicali:

1. Premere la rotella e selezionare **Effetti audio > Regolazioni > lettura casuale (iPod)**.
2. L'opzione si attiva o si disattiva premendo la rotella.

## Disattivare il Mute on Streaming

- Questa opzione, attiva per preimpostazione, permette di disattivare automaticamente il suono della radio quando si seleziona e si riproduce una sorgente musicale.
- Questa opzione può essere disattivata, ma questo può avere un interesse solo se si utilizza l'uscita line-in. Per ascoltare la musica, occorre selezionare la sorgente ausiliaria sull'autoradio. Per disattivare l'opzione:
  1. Premere la rotella e selezionare **Preferenze > Audio > Mute on Streaming**.
  2. L'opzione si disattiva premendo la rotella.