

Istruzioni d'uso

per porte scorrevoli automatiche con azionamento

iMotion® 2202 Sliding Door Drive

iMotion® 2202.A Sliding Door Drive

iMotion® 2202.RETRO-TSP/TFP Sliding Door Drive

iMotion® 2301/2301.IP65 Sliding Door Drive

iMotion® 2302 Sliding Door Drive

iMotion® 2401/2401.IP65 Sliding Door Drive



Osservare con attenzione le Istruzioni di sicurezza riportate nel Capitolo 2.

Indice

1	Norme generali	3
1.1	A chi sono rivolte	3
1.2	Conservazione e trasmissione delle Istruzioni d'uso	3
1.3	Ambiti di utilizzo	3
1.4	Significato dei simboli	4
1.5	Dati tecnici	4
2	Sicurezza 	5
2.1	Mansioni	5
2.2	Utilizzo conforme	5
2.3	Presupposti all'utilizzo dell'impianto	5
2.4	Pericoli e rischi	5
2.5	Controlli	6
2.6	Messa fuori servizio in caso di avaria	6
2.7	Smaltimento	7
3	Descrizione del prodotto	8
3.1	Panoramica del sistema	8
3.2	Funzionamento dell'impianto	9
3.3	Modalità di funzionamento	10
4	Comandi	12
4.1	Messa in marcia	12
4.2	Comandi tramite l'unità di comando TORMAX	12
4.3	Comandi tramite interruttore a 3 posizioni	13
4.4	Comandi in caso di mancanza di corrente	13
5	Procedura in caso di anomalia	14
6	Manutenzione	15
6.1	Cura	15
6.2	Controllo del funzionamento	15
6.3	Manutenzione e controllo	15
7	Appendice	16
7.1	Tabella anomalie	16
7.2	Check-list controllo del funzionamento	18
	Dichiarazione di conformità	19

Prima edizione: 10.08, aggiornamento: 2.12, 10.14

Modifiche tecniche riservate.

La stampa viene fatta su carta ecologica, sbiancata senza l'utilizzo di cloro.

Le aziende Landert Motoren AG e Landert GmbH sono certificate ai sensi della norma ISO 9001.

1 Norme generali

1.1 A chi sono rivolte

- Gestori della porta scorrevole automatica. Il gestore è responsabile di utilizzo e manutenzione dell'impianto.
- Persone formate dal gestore per l'esecuzione di determinate mansioni, ad es., comando e assistenza alla porta automatica scorrevole.

1.2 Conservazione e trasmissione delle Istruzioni d'uso

- Conservare le Istruzioni d'uso nelle vicinanze della porta automatica.
- Qualora le Istruzioni siano diventati illeggibili a seguito dell'uso ripetuto, ordinarle nuovamente.
- In caso di consegna e rivendita della porta a terzi, consegnare i seguenti documenti al nuovo proprietario:
 - le presenti Istruzioni d'uso
 - documenti relativi a interventi di riarmo e riparazione effettuate
 - documentazione relativa all'esecuzione dei controlli periodici → Libro di collaudo T-879

1.3 Ambiti di utilizzo



Nome del prodotto (porta): Porta automatica scorrevole

Nome del prodotto

iMotion® 2202 Sliding Door Drive
iMotion® 2202.A Sliding Door Drive
iMotion® 2202.RETRO-TSP / TFP
iMotion® 2301 / 2301.IP65 Sliding Door Drive
iMotion® 2302 Sliding Door Drive
iMotion® 2401 / 2401.IP65 Sliding Door Drive

Numero di serie:

Targhetta identificativa (es.)

★★★★★ TORMAX AUTOMATIC		Landert Motoren AG Unterweg 14 CH-8180 Bülach		 							
Model:											
DIN18650-1:2010		2	3	2	0	123	0	2	EN16005:2012		
Un:			IP		T _A						
Pmax.:		Imax.:		Pedestrian Door Operator			Serial No.:				
Pmin.:		Imin.:		Manufactured:							
Weight of door leaves:											

La targhetta identificativa che riporta il numero di serie è applicata sul profilo portante.

1.4 Significato dei simboli



Attenzione! (segnalazione)

Fonte di pericolo (indica una situazione potenzialmente pericolosa)

Possibili conseguenze in caso di mancato rispetto

- Misure per prevenire il verificarsi del pericolo.

Ai fini di un funzionamento perfetto dell'impianto sarà necessario rispettare le parti del testo riportate su sfondo grigio! Il mancato rispetto delle stesse potrà determinare danni materiali.



Funzioni contrassegnate dal simbolo riportato accanto potranno essere riprogrammate dal montatore in modo conforme alle impostazioni di base.



Componenti opzionali, non presenti su tutti gli impianti.

1.5 Dati tecnici

Azionamento	Azionamento elettromeccanico per porta scorrevole con azionamento diretto (iMotion 2301, iMotion 2302, iMotion 2401) tramite motore sincrono a magneti permanente AC
Comando	Unità di comando MCU32
Connessione di rete	1 x 230 VAC, 50–60 Hz, 10 A / 1 x 115 VAC, 50–60 Hz, 15 A
Potenza assorbita	iMotion 2202, 2202.A, 2301, 2302: max. 190 W iMotion 2301.IP65: max. 240 W iMotion 2401: max. 310 W iMotion 2401.IP65: max. 350 W
Alimentazione sensore	iMotion 2202, 2202.A, 2301, 2302: 24 V DC (+0,5–1,5 V) 0,75 A con funzionamento a batteria min. 16,5 V iMotion 2401: 24 V DC (+0,5–1,5 V) 1,5 A con funzionamento a batteria min. 16,5 V iMotion 2301.IP65: 0,75 A iMotion 2401.IP65: 1,5 A fino a +30 °C, 1,0 A fino a +50 °C
Classe di protezione azionamento	IP 22 (IP65 per iMotion 2301.IP65 e 2401.IP65)
Fusibile	5 AT
Temperatura ambiente	–20 °C a +50 °C
Pressione sonora di emissione	< 70 db(A)

2 Sicurezza

2.1 Mansioni

Formazione del gestore:	Esperto di un partner TORMAX
Utilizzo dell'impianto:	Gestore o persona addestrata dal gestore
Manutenzione e controllo del funzionamento:	Gestore o persona addestrata dal gestore
Controllo annuale e collaudo:	Esperto autorizzato dal produttore

Gli esperti sono persone che, in virtù della propria formazione tecnica e dell'esperienza maturata, dimostrano sufficienti conoscenze nell'ambito delle porte motorizzate, che conoscono le corrispondenti norme antinfortunistiche, direttive e regole generiche della tecnica, e che sono, quindi, in grado di valutarne la sicurezza operativa.

La manutenzione delle parti elettriche deve essere effettuata da un elettricista.

2.2 Utilizzo conforme

La porta scorrevole automatica è destinata ad essere utilizzata esclusivamente in ambienti asciutti utilizzati per il transito di persone. Il produttore non risponde di danni che si realizzino in caso di utilizzo non consono, di mancato rispetto delle norme di manutenzione (si veda il Cap. 6) o di modifiche apportate direttamente all'impianto.

2.3 Presupposti all'utilizzo dell'impianto

L'impianto della porta è stato progettato, installato e verificato in termini di sicurezza e funzionamento prima della relativa consegna al gestore. Il gestore è stato istruito dalla società che ha eseguito l'installazione relativamente a comandi, manutenzione e pericoli derivanti dall'impianto, come da lui confermato con la firma apposta nel Registro dei controlli T-879.

Ad integrazione delle Istruzioni d'uso valgono le norme generiche di legge e di sicurezza, nonché di medicina del lavoro relative all'infornistica e alla tutela dell'ambiente nei vari paesi nei quali viene utilizzato l'impianto.

- Prima della messa in marcia della porta scorrevole automatica leggere con attenzione le Istruzioni d'uso.
- Utilizzare l'impianto solamente in perfette condizioni tecniche. Dovranno essere rispettate condizioni di funzionamento, intervalli di controllo e manutenzione previsti dal produttore (Cap. 6).
- I dispositivi di sicurezza non dovranno essere rimossi o resi inefficaci (ad es., sensori, sblocchi manuali).
- Tutte le anomalie dovranno essere rimosse immediatamente da un esperto.

2.4 Pericoli e rischi

A seconda della tipologia costruttiva e della dotazione dell'impianto sussiste un rischio residuo di schiacciatura, aspirazione e urto con un impiego di forze limitato nell'area di movimento dell'anta.

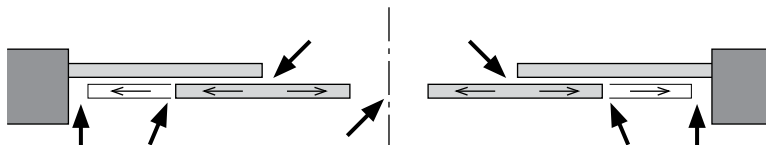



Attenzione!

Pericolo derivante da parti in movimento:

- nelle vicinanze degli spigoli di chiusura (soprattutto in presenza di cerniere)
- nella fessura per sospensioni all'interno della copertura anteriore
- quando oggetti, ad es., mensole, vengono posizionati nelle immediate vicinanze dell'area di movimento dell'anta.

Pericolo di possibili lesioni

- Non consentire ai bambini di giocare nelle vicinanze della porta automatica.
- I bambini non dovranno utilizzare i comandi.



Attenzione!

Pericolo di danneggiamento intenzionale, installazione non corretta, sensori difettosi o orientati in maniera scorretta, spigoli acuti, coperture montate in modo errato, difettose o mancanti.

Pericolo mortale e di lesione

- Far eseguire la messa in marcia dell'impianto ad un tecnico esperto

2.5 Controlli

Controlli e verifiche regolari come da Cap. 6 devono essere eseguiti conformemente alle indicazioni del produttore. Per una conservazione possibilmente durevole dell'impianto, nonché per un utilizzo sicuro ed affidabile dello stesso, il produttore raccomanda che venga stipulato un contratto di manutenzione.

2.6 Messa fuori servizio in caso di avaria

In caso di anomalia la porta scorrevole automatica potrà essere messa fuori servizio solamente da un esperto, dal gestore o da una persona formata dallo stesso. Questo è necessario, se si presentano anomalie o difetti, che possano minacciare la sicurezza delle persone.

- Spegnere l'alimentazione di corrente dell'impianto.
- Selezionare la modalità di funzionamento «P», se l'impianto continua comunque ad essere utilizzato con l'alimentazione di emergenza interna (per le modalità di funzionamento si veda il Capitolo 3.3).
- Aprire manualmente la porta e lasciarla aperta, se installata in una via di fuga.

Per la rimozione delle anomalie si veda il Capitolo 7.

2.7 Smaltimento

Il presente impianto, al termine della sua vita, dovrà essere smantellato in modo consono e smaltito conformemente alle disposizioni nazionali. Vi raccomandiamo di contattare un'azienda specializzata nel settore dello smaltimento.



Acidi corrosivi

Pericolo di lesioni allo smontaggio del modulo della batteria.

- Smaltimento consono delle batterie.



Rottura di vetri.

Pericolo di lesione al rimontaggio delle ante.

- Trasportare le ante con attenzione.

3 Descrizione del prodotto

3.1 Panoramica del sistema

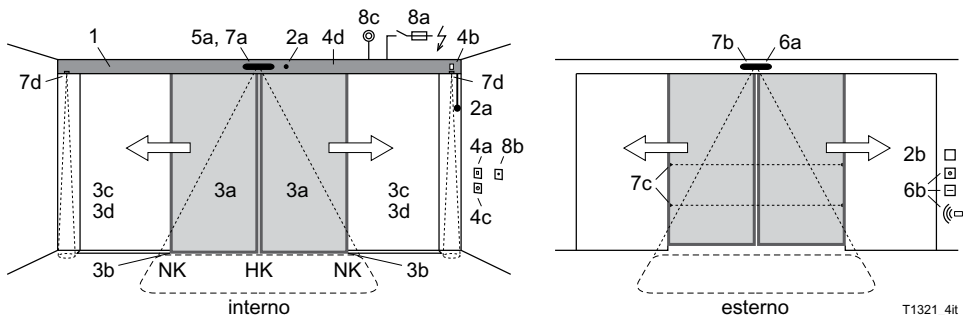

T1321_4it

1	Azionamento	Copertura anteriore Unità motore Sistema di comando MCU32 con sistema di monitoraggio, limitazione di forza e diagnosi permanente Sistema binario guida con binario ad assorbimento acustico
2	Accessori azionamento ◆	<input type="checkbox"/> Serratura con a) <input type="checkbox"/> Azionamento manuale interno <input type="checkbox"/> nella copertura anteriore <input type="checkbox"/> alla parete b) <input type="checkbox"/> Azionamento manuale esterno <input type="checkbox"/> Alimentazione di corrente di emergenza tramite unità a batteria <input type="checkbox"/> Apertura meccanica di emergenza
3	Ante	a) Ante mobili con lato di chiusura principale (HK) e lato di chiusura secondaria (NK) b) Guida a pavimento ante mobili c) <input type="checkbox"/> Parte laterale ◆ d) <input type="checkbox"/> Anta di protezione ◆ a tutela del lato di chiusura secondario
4	Comandi	a) <input type="checkbox"/> Unità di comando iMotion con 6 modalità di funzionamento e visualizzazione dell'anomalia b) <input type="checkbox"/> Interruttore modalità di funzionamento a 3 posizioni c) <input type="checkbox"/> Serratura per unità di comando d) <input type="checkbox"/> Modalità di funzionamento con comando a distanza
5	Trasmettitore di impulsi interno	a) a scatto automatico <input type="checkbox"/> Radar con/senza riconoscimento di direzione <input type="checkbox"/> Rilevatore di movimenti IR b) ad azionamento manuale <input type="checkbox"/> Pulsante <input type="checkbox"/> Pulsante senza contatto
6	Trasmettitore di impulsi esterno	a) a scatto automatico <input type="checkbox"/> Radar con/senza riconoscimento di direzione <input type="checkbox"/> Rilevatore di movimenti IR b) ad azionamento manuale <input type="checkbox"/> interruttore a chiave <input type="checkbox"/> Lettore scheda <input type="checkbox"/> Comando a distanza
7	Sensori di sicurezza	a) <input type="checkbox"/> Sensore presenza interno: Protezione del lato chiusura principale b) <input type="checkbox"/> Sensore presenza esterno: Protezione del lato chiusura principale c) <input type="checkbox"/> Fotocellule d) <input type="checkbox"/> Sensori presenza: protezione del lato di chiusura secondario
8	Sistema di emergenza	a) <input type="checkbox"/> Interruttore generale/protezione b) <input type="checkbox"/> Spegnimento di emergenza/Apertura di emergenza c) <input type="checkbox"/> Impianto rivelatore di incendi
9	Messaggio di uscita ◆	<input type="checkbox"/> Campanello/Gong <input type="checkbox"/> Luce/Ventilazione <input type="checkbox"/> Bloccaggio della porta <input type="checkbox"/> Stato della porta

A seconda della dotazione dell'impianto

3.2 Funzionamento dell'impianto

Il gestore dell'impianto è responsabile dell'agibilità costante della porta automatica scorrevole. In particolare, si dovrà garantire che il percorso su cui si muove la porta scorrevole non sia bloccato da oggetti.

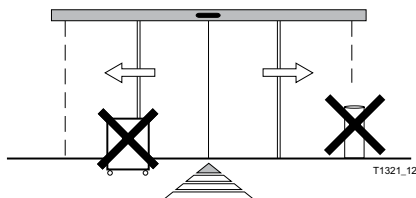

Funzionamento automatico della porta con sensori

Nel funzionamento automatico (modalità di funzionamento AUTOMAT) la porta si apre automaticamente da entrambi i lati ad opera dei sensori, all'avvicinamento di una persona.

Un interruttore a chiave **◆** o un lettore di schede consente solitamente l'accesso dall'esterno nella modalità di funzionamento USCITA o OFF. La porta si sblocca, si apre e si chiude nuovamente, se non sono attivi altri sensori, dopo un periodo di pausa in apertura impostato separatamente.

I sensori di apertura della porta e di porta aperta sono disposti e regolati in modo tale da consentire un'apertura anticipata della porta e da consentirne il mantenimento in stato di apertura fino a quando una persona sosterà nella zona di movimento dell'anta. Solamente dopo un intervallo di circa > 1 min. la porta si potrà chiudere.

La velocità di chiusura ridotta impostata dal montatore, adeguata al peso della porta, combinata ad una forza < 150 N, impedisce un urto dell'anta con una forza eccessiva su una persona. L'ostacolo viene rilevato anche dai comandi e viene predisposta un'inversione automatica della porta.

Controllo del passaggio

A scelta, il passaggio può essere bloccato in una direzione (modalità di funzionamento USCITA) o completamente (modalità di funzionamento OFF).

Per la protezione da agenti atmosferici (vento/freddo/calore) la porta potrà essere azionata nella modalità AUTOMAT 2 con un'ampiezza di apertura ridotta, corrispondente, come minimo, all'ampiezza della via di fuga.

Monitoraggio automatico del sistema

I sensori di sicurezza vengono monitorati dai comandi attraverso test eseguiti a cadenza ciclica. I comandi eseguono in modo continuo test di sistema interni. In caso di mancato funzionamento di un componente importante per la sicurezza, l'impianto passerà automaticamente in una condizione di sicurezza. Il numero dell'anomalia viene visualizzato attraverso l'unità di comando. Per ulteriori dettagli si prega di consultare il Capitolo 5 «Procedimento in caso di anomalia».

Serratura elettromeccanica **◆**



L'impianto può essere bloccato attraverso una serratura elettromeccanica **◆** in posizione di chiusura o tenuto chiuso attraverso una calamita di blocco **◆**, nella modalità di funzionamento OFF e, a scelta, in altre modalità di funzionamento (ad es., USCITA) oppure.

La serratura viene monitorata. Un'eventuale anomalia nel funzionamento della serratura potrà così essere visualizzato immediatamente sull'unità di comando. Per i dettagli si veda il Capitolo 5 «Procedura in caso di anomalia».



La serratura, in caso di mancanza di corrente, può essere comandata direttamente attraverso il comando manuale opzionale.

Funzionamento in caso di mancanza di corrente

Sono possibili le seguenti funzioni, a seconda della dotazione dell'impianto.



- Apertura immediata di emergenza attraverso un accumulatore meccanico di energia  o mediante la chiusura di emergenza.
- Sbloccaggio immediato (solo se programmato dal montatore).
- Utilizzo dell'impianto attraverso un'unità a batteria  per un determinato intervallo con apertura della porta prima dello spegnimento della batteria. Nella modalità di funzionamento OFF la porta rimane bloccata.
- Sblocco e apertura della porta dall'esterno attraverso il contatto dell'interruttore a chiave e attraverso l'unità a batteria .

3.3 Modalità di funzionamento

La porta automatica può essere comandata attraverso l'unità di comando TORMAX  con 6 modalità di funzionamento e spie di stato o attraverso un semplice interruttore a bilico  con 3 modalità di funzionamento.



Modalità di funzionamento OFF

Non vengono osservati gli impulsori (sensori) interni ed esterni. La porta viene tenuta chiusa attraverso un comando motorizzato o il magnete di tenuta  e/o bloccata attraverso la serratura elettromeccanica . L'accesso possibile solamente utilizzando l'interruttore a chiave .



Dopo aver selezionato la modalità di funzionamento OFF la porta potrà essere utilizzata per altri 5 secondi. La porta si blocca trascorso tale intervallo, appena chiusa. Il passaggio viene visualizzato sull'unità di comando attraverso una spia ad intermittenza che corrisponde alla modalità di funzionamento OFF.



Modalità di funzionamento AUTOMAT 1

La modalità di funzionamento AUTOMAT 1 viene utilizzata solitamente per il funzionamento diurno. La porta si apre in modo automatico attraverso i sensori su entrambi i lati internamente ed esternamente e solitamente con l'intera larghezza di apertura.



Modalità di funzionamento AUTOMAT 2

La modalità di funzionamento AUTOMAT 2 viene impiegata solitamente per l'uso diurno. La porta si apre in modo automatico su entrambi i lati mediante i sensori interni ed esterni e solitamente con una larghezza di apertura ridotta.



Il tempo di pausa in apertura può essere regolato se richiesto dal montatore, in modo diverso da AUTOMAT 1.



Modalità di funzionamento USCITA

La modalità di funzionamento USCITA viene utilizzata solitamente prima della chiusura dell'edificio. La porta si apre in modo automatico internamente, solo tramite il sensore interno.

Durante l'apertura della porta per motivi di sicurezza viene osservato anche il sensore esterno.

L'ampiezza di apertura è determinata dalla scelta precedente della modalità di funzionamento AUTOMAT 1 o AUTOMAT 2. La porta può essere bloccata in modo automatico attraverso il magnete di tenuta .



Modalità di funzionamento APERTO

La porta si apre e rimane aperta. L'ampiezza di apertura viene determinata dalla scelta precedente della modalità di funzionamento AUTOMAT 1 o AUTOMAT 2.

P Modalità di funzionamento manuale

Le ante della porta si muovono liberamente. Questo tipo di funzionamento può essere utilizzato per pulire le ante e la guida a pavimento o per una messa a riposo temporanea dell'impianto. Dopo essere usciti da tale modalità di funzionamento si avrà una riaccensione dell'impianto.

4 Comandi

La porta scorrevole automatica potrà essere comandata esclusivamente da una persona esperta, dal gestore o da una persona istruita dallo stesso.

4.1 Messa in marcia

Prima di collegare la tensione di rete:

- sbloccare serrature meccaniche opzionali, come, la serratura a pavimento.
- controllare che nella zona di movimento delle ante non siano presenti oggetti ad es., portaombrelli o carrelli.
- controllare che le guide a pavimento (in particolare quelle continue) siano pulite e sgombrere da oggetti (ad es., ciottoli o neve).
- collegare la tensione di rete e selezionare, ad es., la modalità di funzionamento AUTOMAT 1.
→ il primo movimento dopo l'accensione della rete avviene lentamente con il messaggio H61/H62. I comandi controllano il percorso dell'anta e determinano la posizione finale.
→ La porta può ora essere utilizzata.

4.2 Comandi tramite l'unità di comando TORMAX

Unità di comando TORMAX

Serratura **◆** dell'unità di comando

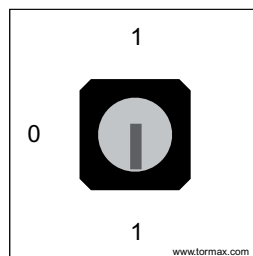
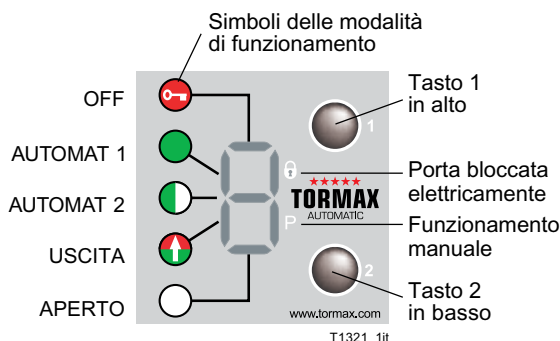

Sblocco dell'unità di comando

L'unità di comando può essere protetta da accessi non autorizzati mediante serratura **◆** o codice di blocco.

- Sblocco della serratura = Posizione 0

oppure

- Digitare il codice ... / ... / ... utilizzando l'unità di comando. Codice standard = 3/3/3. Il codice può essere stabilito dal montatore. Esempio di codice 3/3/3. Premere tre volte il tasto di selezione in alto, poi per tre volte quello in basso e quello superiore entro 15 secondi. Se avete digitato il codice sbagliato, attendere almeno 5 secondi. Dopo aver digitato il codice con successo, l'unità di comando verrà attivata per 60 secondi. Potrà essere modificata la modalità di funzionamento. 60 secondi dopo aver premuto l'ultimo tasto verrà bloccato nuovamente in automatico l'accesso.

Scelta della modalità di funzionamento

- Premere brevemente il tasto 1 o 2. Si illuminerà il simbolo corrispondente alla modalità di funzionamento.

Visualizzazione delle anomalie

Ad es., H31 o , ad es., E11 → per il significato del messaggio si veda il Capitolo 7.

- Resettare premendo brevemente il tasto 2.

Riavvio dell'impianto

- Tener premuto il tasto 2 per almeno 5 sec.

Il software viene riavviato. I comandi eseguono subito dopo un ciclo di calibratura, viene verificato il percorso e viene ricercato nuovamente il finecorsa. Visualizzazione mediante H61 e H62.

4.3 Comandi tramite interruttore a 3 posizioni

Scelta delle modalità di funzionamento

La modalità di funzionamento può essere impostata direttamente.

(Riavviamento dell'impianto, dopo averlo tenuto staccato dalla rete per almeno 5 sec.)

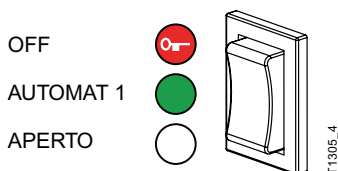

4.4 Comandi in caso di mancanza di corrente

Bloccaggio manuale ◆

- Ruotare i comandi manuali in senso orario (iMotion 2301, 2302, 2401) e premere il tasto del comando manuale (iMotion 2202).
- Chiudere la porta manualmente fino allo scatto del catenaccio.



iMotion 2301, 2302, 2401

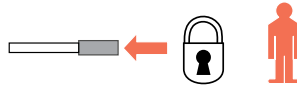

iMotion 2202

- Mettere l'interruttore a 3 posizioni sulla modalità OFF. Utilizzando l'unità di comando TORMAX la modalità di funzionamento OFF verrà terminata automaticamente al ritorno della corrente a causa del blocco della serratura.

Sblocco manuale ◆

- Ruotare il comando manuale in direzione antioraria (iMotion 2301, 2302, 2401), far uscire il tasto del comando manuale (iMotion 2202).



iMotion 2301, 2302, 2401

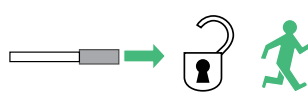

iMotion 2202

- Aprire la porta manualmente.
- Regolare l'interruttore a 3 posizioni sulla modalità di funzionamento, che deve essere attiva dopo il ritorno della corrente.

Apertura tramite l'interruttore a chiave ◆ con unità a batteria ◆

- Azionare l'interruttore a chiave per almeno 3 sec. e rigirare all' indietro.
→ La batteria viene accesa tramite la funzione Wake-Up.
- Azionare ancora brevemente l'interruttore a chiave. Se necessario potrà essere modificata la modalità di funzionamento sull'unità di comando durante il Wake-up.

L'interruttore a chiave non potrà rimanere acceso in maniera costante!

- La porta viene sbloccata e aperta.
- La batteria si spegne nuovamente.

5 Procedura in caso di anomalia

Le anomalie vengono segnalate da un comportamento anomalo della porta e/o dalla visualizzazione dell'anomalia sull'unità di comando. Sull'unità di comando vengono visualizzati messaggi d'errore mediante l'illuminazione alternata di «E» o «H», seguite da due numeri.

Messaggio H = indicazione > E' possibile continuare ad utilizzare l'impianto.

Messaggio E = errore > L'impianto è fermo.

E' possibile rimuovere alcune anomalie o avvertimenti, riavviando l'azionamento della porta resettando il software (Software-reset) e/o staccando per un breve intervallo l'alimentazione di rete.

Visualizzazione e resettaggio dell'anomalia mediante l'unità di comando TORMAX

Per la panoramica dei messaggi di errore si veda la tabella al Cap. 7.1.

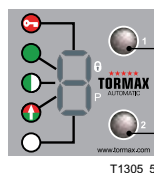

Scorrere i messaggi di errore con il selettore 1 in alto (per la visualizzazione di più errori).

1. Resettare la visualizzazione di anomalie, premere brevemente in basso il selettore 2.
2. Software-Reset: premere il tasto per 5 sec.

Resettaggio dell'anomalia mediante il tasto a 3 posizioni

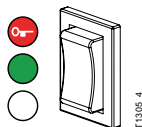

Software-Reset in caso di anomalia: cambiare modalità di funzionamento.

Resettaggio dell'anomalia mediante interruzione dell'alimentazione

In presenza di impianti senza unità a batteria, interrompere l'alimentazione di corrente per circa 10 sec.

Se nemmeno in tal modo è possibile rimuovere l'anomalia o se la stessa si ripresenta dopo breve tempo, la stessa dovrà essere rimossa ad opera di un concessionario TORMAX. In tal caso, sarà necessario annotare e comunicare il numero dell'anomalia. Per l'indirizzo si veda il retro o la targhetta di assistenza riportata sull'impianto.

6 Manutenzione

Prima della prima messa in marcia l'impianto è stato controllato da un esperto che ne ha effettuato il collaudo. Per una durata di vita possibilmente lunga dell'impianto e per un funzionamento affidabile e sicuro sul lungo periodo, il produttore raccomanda di stipulare un contratto di assistenza.

Dovranno essere utilizzati esclusivamente ricambi originali. Il mancato rispetto di tale condizione determina la decadenza della responsabilità del produttore. L'uso di ricambi ed accessori originali garantisce la sicurezza di utilizzo, conformemente alla norma EN 16005.

Devono essere eseguiti i seguenti interventi di manutenzione:

6.1 Cura



Attenzione!

Possibile pericolo di schiacciatura durante la chiusura delle porte!

Possono verificarsi gravi lesioni se gli arti rimangano impigliati.

- Pulire l'impianto solamente in modalità di funzionamento OFF, APERTO o in funzionamento manuale.
- Pulire le parti della copertura anteriore, l'unità di comando e le ante con un panno asciutto e normali detergenti in commercio.

6.2 Controllo del funzionamento

Il gestore dovrà verificare il funzionamento e i dispositivi di sicurezza della porta scorrevole automatica almeno ogni 3 mesi. Questo consente di riconoscere tempestivamente anomalie funzionali o variazioni che determinino un pericolo per la sicurezza dell'impianto. Per i punti da verificare si veda il Cap. 7.2 Check-list controllo del funzionamento.

Qualora i controlli periodici evidenzino anomalie, le stesse dovranno essere rimosse immediatamente da un concessionario TORMAX (per l'indirizzo si veda il retro delle presenti istruzioni).



Attenzione!

Possibile connessione errata della porta scorrevole automatica.

Possibile pericolo di lesione da urto o schiacciamento.

6.3 Manutenzione e controllo

Manutenzione e controllo potranno essere eseguiti unicamente da una persona esperta ed istruita sulla base delle indicazioni del produttore.

Intervallo di manutenzione

L'intervallo di manutenzione verrà stabilito in considerazione della frequenza d'uso. La manutenzione dovrà essere eseguita almeno una volta l'anno.

Entità della manutenzione

L'oggetto degli interventi di manutenzione verrà stabilito dal gestore in una lista.

Registro di controllo

I risultati della verifica verranno poi fissati nel registro di controllo che dovrà essere conservato dal gestore in modo sicuro.

7 Appendice

7.1 Tabella anomalie

Comportamento dell'impianto	N.	Causa	Rimedio/Ripristino
La porta si ferma durante l'apertura.	H91	Riconoscimento elettronico di ostacoli all'apertura, a causa di persone, pressione del vento, ventilazione, impurità nella guida a pavimento.	Rimuovere l'ostacolo. Pulire la guida a pavimento nella modalità di funzionamento P.
La porta si ribalta alla chiusura.	H92	Riconoscimento elettronico di ostacoli all'apertura, a causa di persone, pressione del vento, ventilazione, impurità nella guida a pavimento.	Rimuovere l'ostacolo. Pulire la guida a pavimento nella modalità di funzionamento P.
La porta si blocca ripetutamente all'apertura	H93	Riconoscimento elettronico di ostacoli all'apertura nella stessa posizione, a seguito di ostacolo fisso.	Rimuovere l'ostacolo. Pulire la guida a pavimento nella modalità di funzionamento P.
La porta si ferma ripetutamente alla chiusura.	H94	Riconoscimento elettronico di ostacoli alla chiusura nella stessa posizione, a seguito di ostacolo fisso.	Rimuovere l'ostacolo. Pulire la guida a pavimento nella modalità di funzionamento P.
Indicazione modalità di ricerca.	H61 H62	Modalità di ricerca della porta dopo reset o dopo il ritorno della corrente.	Eeguire la modalità di ricerca fino al termine.
La porta funziona a velocità ridotta.	H71	Funzionamento a batteria.	Attendere che ritorni la corrente. Accendere la corrente.
La porta rimane chiusa.	–	Modalità di funzionamento, ad es., OFF, USCITA o P.	Selezionare, ad es., la modalità di funzionamento AUTOMAT 1.
La porta rimane aperta.	–	Modalità di funzionamento, come, ad es., APERTO o P.	Selezionare, ad es., la modalità di funzionamento AUTOMAT 1.
La porta non si blocca in OFF.	E11	Il catenaccio è incastrato o difettoso.	Nella modalità di funzionamento OFF a porta chiusa: spingere l'anta contro il punto di chiusura per alcuni secondi. Far riparare l'impianto da personale esperto.
La porta non si apre al passaggio da OFF ad AUTOMAT. Il catenaccio è periodicamente rumoroso allo scatto.	E11	Il catenaccio è incastrato o difettoso.	Nella modalità di funzionamento AUTOMAT 1: spingere brevemente l'anta contro il punto di chiusura. Far riparare l'impianto da personale esperto.
La porta non si apre in OFF tramite l'interruttore a chiave. La serratura è rumoroso allo scatto.	E11	Il catenaccio è incastrato o difettoso.	Accendere l'interruttore a chiave e spingere brevemente l'anta contro il punto di chiusura.
Dipendente dalla configurazione.	E2 ...	Errore nel sistema Bus	Far riparare l'impianto da personale esperto.
La porta si chiude lentamente.	E30 E34	Il dispositivo di sicurezza nella direzione di chiusura è sempre attivo (> 1 min.) oppure difettoso.	Rimuovere gli ostacoli dal campo del sensore. Diversamente, far riparare l'impianto da personale esperto.

Comportamento della porta	N.	Causa	Rimedio/Ripristino
La porta rimane chiusa.	E31 E37	Il dispositivo di sicurezza nella direzione di apertura è sempre attivo (> 1 min.) oppure difettoso.	Rimuovere gli ostacoli dal campo del sensore. Diversamente, far riparare l'impianto da personale esperto.
La porta si apre lentamente.	E32 E38	Il dispositivo di sicurezza nella direzione di apertura è sempre attivo (> 1 min.) oppure difettoso.	Rimuovere gli ostacoli dal campo del sensore. Diversamente, far riparare l'impianto da personale esperto.
La porta rimane aperta.	E33 E39	Il dispositivo di sicurezza nella direzione di chiusura è sempre attivo (> 1 min.) oppure difettoso.	Rimuovere gli ostacoli dal campo del sensore. Diversamente, far riparare l'impianto da personale esperto.
La porta rimane aperta.	E41 E42 E43	E41 Trasmittitore di impulsi interno attivo > 1 min. E42 Trasmittitore di impulsi esterno attivo > 1 min. E43 Interruttore a chiave attivo > 1 min.	Far regolare il sensore da un esperto. Resetare l'interruttore a chiave.
La porta rimane aperta.	E46	Monitoraggio dell'apertura di emergenza > 10 min. attivo.	Far riparare l'impianto da personale esperto.
La porta si blocca.	E51	Encoder difettoso.	Far riparare l'impianto da personale esperto.
La porta si blocca.	E53 E54 E55 E56	Deviazione rispetto al percorso del movimento. Ostacolo fisso nell'area di movimento.	Rimuovere l'ostacolo fisso nell'area di movimento dell'anta. Eseguire il reset. Diversamente, far riparare l'impianto da personale esperto.
La porta si blocca.	E61 E62 E63	Troppa corrente richieste o pressione troppo bassa.	Far controllare alimentazione e connessioni da un esperto.
La porta si blocca.	E64 E65	Azionamento/comandi surriscaldati.	Attendere fino al ripristino automatico, dopo il raffreddamento. Evitare l'irradiazione solare.
La porta si blocca.	E66	Comandi motore difettosi.	Far riparare l'impianto da personale esperto.
Funzionamento normale.	E67	Azionamento sotto sforzo.	Attendere fino al ripristino automatico. Diversamente, far riparare l'impianto da personale esperto.
La porta rimane aperta oppure funzionamento normale.	E72	Carica dell'accumulatore < 15 %	Attendere che l'accumulatore sia sufficientemente carico.
La porta rimane aperta oppure funzionamento normale.	E73	Unità batteria difettosa.	Far riparare l'impianto da personale esperto.
La porta si blocca.	E.. E8..	Spegnimento di sicurezza dei comandi.	Eseguire il reset del software.
La porta urta contro una persona.	–	Dispositivo di sicurezza o regolazione insufficiente.	Mettere l'impianto fuori funzione (si veda il Paragrafo 2.6).

7.2 Check-list controllo del funzionamento

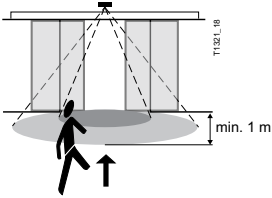
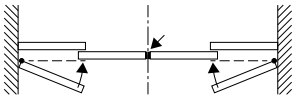
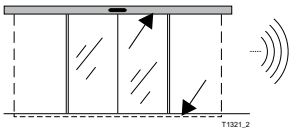
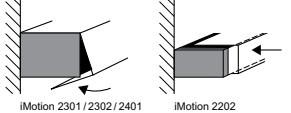
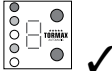
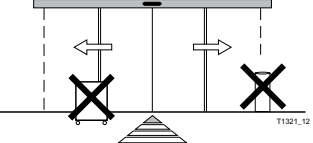
Punto di controllo	Procedura	Risultato
Sensori		
	<ul style="list-style-type: none"> Attraversate la porta ad un ritmo normale dalla parte frontale e da diverse direzioni dall'interno e dall'esterno. Passate attraverso la porta lentamente, come nel caso di persone con difficoltà motorie dalla parte frontale e da diverse direzioni dall'interno e dall'esterno. 	<p>La porta si apre a tempo e con una sufficiente rapidità, senza ostacolare il passaggio.</p> <p>La porta si apre e rimane aperta fino a dopo il passaggio.</p>
Ante che si muovono, parti laterali, ante fisse		
	<ul style="list-style-type: none"> Verificate l'eventuale danneggiamento dei pannelli delle porte (vetro), gli spigoli, comprensivi dei profili in gomma. 	<p>Le ante non presentano spigoli acuti o vetri scheggiati.</p> <p>Le parti laterali e le guarnizioni delle porte sono in posizione corretta e non presentano danneggiamenti.</p>
Sistema binario guida e guide della porta		
	<ul style="list-style-type: none"> Controllate i rumori durante il funzionamento della porta. 	<p>Non si hanno rumori di funzionamento anomali durante il funzionamento, sistema binario guida o guida a pavimento.</p>
Copertura anteriore		
	<ul style="list-style-type: none"> Controllate che la copertura anteriore si sia inserita correttamente e sia fissata. 	<p>La copertura anteriore è fissa e in posizione.</p>
Comandi		
	<ul style="list-style-type: none"> Controllate funzionamento e scritte riportate sui comandi. 	<p>I comandi funzionano e le scritte sono presenti e leggibili.</p>
Spazio circostante		
	<ul style="list-style-type: none"> Controllate l'accesso alla porta e la zona di movimento delle ante. 	<p>L'accesso alla porta non presenta ostacoli o elementi di inciampo. Nel perimetro di almeno 50 cm dall'anta che si muove non sono presenti oggetti, ad es., mensole, vasi di piante, portaombrelli.</p>



Dichiarazione di conformità CE

Con la presente il produttore dichiara

Indirizzo del produttore: _____

Che il prodotto (macchina):

Tipo: _____

Numero di serie: _____

è conforme alle norme della direttiva CE-RL 2006/42/CE

e alle norme delle seguenti direttive:

- 2006/95/CE (Bassa tensione)

- 2004/108/CE (Tolleranza elettromagnetica)

e che è stato applicato in conformità alla direttiva:

- EN 16005

Documenti di riferimento: Dichiarazione di montaggio della TORMAX I Landert Motoren

Responsabile documentazione

Nome/indirizzo: _____

Luogo, data: _____

Firma

(Delegato CE): _____

Firma: _____



the passion to drive doors

TORMAX Sliding Door Drives

TORMAX Swing Door Drives

TORMAX Folding Door Drives

TORMAX Revolving Door Drives

Produttore:

Consulenza, vendita, montaggio,
riparazioni ed assistenza:

TORMAX | CH-8180 Bülach-Zürich

Phone +41 (0)44 863 51 11

Fax +41 (0)44 861 14 74

Homepage www.tormax.com

E-mail info@tormax.com

TORMAX è una divisione ed un marchio registrato della Landert Motoren AG