

zibro®

SRE 153 TC



guarantee

2
YEARS

F	MANUEL D'UTILISATION	2
D	GEBRAUCHSANWEISUNG	12
DK	BRUGSANVISNING	22
E	INSTRUCCIONES DE USO	32
GB	OPERATING MANUAL	42
I	ISTRUZIONI D'USO	52
NL	GEBRUIKSAANWIJZING	62
P	MANUAL DE INSTRUÇÕES	72

- F** PAGE PLIANTE
- D** FALTBLATT
- DK** FOLDEUDSIDE
- E** HOJA DESPLEGABLE
- GB** FOLD-OUT PAGE
- I** PIEGHEVOLE
- NL** UITVOUWBLAD
- P** FOLHA DESDOBRÁVEL



Egregio Signore, Gentile Signora,

Ci congratuliamo con Lei per l'acquisto di una stufa portatile. Lei ha acquistato un prodotto di qualità, da cui trarrà grande soddisfazione per molti anni, naturalmente sempre a patto che Lei adoperi la stufa in modo corretto. Per tale motivo, al fine di garantire la massima durata delle stufe portatili, Le consigliamo di leggere con attenzione le istruzioni prima dell'uso. A nome del fabbricante Le offriamo 24 mesi di garanzia per tutti i danni imputabili alla produzione o al materiale.

Le auguriamo molto calore e comfort con la Sua stufa portatile.

Cordiali saluti,

PVG International b.v.

Servizio clienti



1 LEGGERE DAPPRIMA LE ISTRUZIONI D'USO.

2 IN CASO DI DUBBIO, RIVOLGERSI AL RIVENDITORE.

3 PRIMA DI PROCEDERE ALLA LETTURA, SPIEGARE COMPLETAMENTE L'ULTIMA PAGINA. ▶ ▶ ▶ ▶

OSSERVAZIONI SULL'USO GENERALE

Qui di seguito vengono descritte in generale le operazioni da compiere per l'uso delle stufe portatili. Per maggiori dettagli si prega di fare riferimento alle istruzioni d'uso (da pagina 55 in poi).

- 1** Togliere tutti i materiali dell'imballaggio (cfr. capitolo A, fig. A).
- 2** Riempire il serbatoio estraibile **7** (cfr. capitolo B, fig. C).
- 3** Inserire la spina nella presa.
- 4** Accendere la stufa con il pulsante  **14** (cfr. capitolo D).
- 5** Se necessario, modificare la temperatura desiderata con gli appositi pulsanti (cfr. capitolo E).
- 6** Spegnerne la stufa premendo il tasto  **14**.

- La prima volta, durante la combustione, la stufa avrà quel particolare odore di 'nuovo'.
- Conservare il combustibile in un luogo buio ed asciutto.
- Il combustibile invecchia. Cominciare ogni stagione fredda con nuovo combustibile.
- Quando si fa uso di Zibro Extra o Zibro Kristal, si è sicuri di utilizzare combustibile di qualità.
- Se si passa ad un'altra marca o tipo di petrolio, fare bruciare dapprima la stufa fino a che non vi è più traccia del vecchio combustibile.

COMPONENTI PRINCIPALI

- 1** Piastra anteriore
- 2** Griglia
- 3** Piastra inferiore
- 4** Coperchio serbatoio estraibile
- 5** Pannello di controllo
- 6** Maniglia
- 7** Serbatoio estraibile
- 8** Indicatore del combustibile nel serbatoio estraibile
- 9** Filtro dell'aria
- 10** Filtro del ventilatore
- 11** Termostato
- 12** Spina + cavo
- 13** Display delle informazioni
- 14** Tasto 
- 15** Dispositivo di sicurezza
- 16** Tasti di regolazione (ora e temperatura)
- 17** Timer
- 18** Tasto SAVE

OSSERVAZIONI GENERALI

VENTILARE SEMPRE SUFFICIENTEMENTE

Per ogni modello occorre uno spazio minimo in cui la stufa può essere usata in modo sicuro, senza che sia necessaria una ventilazione supplementare (cfr. capitolo P). Se lo spazio è più piccolo di quello indicato, occorre sempre aprire leggermente una finestra o una porta ($\pm 2,5$ cm). Questo vale anche per locali molto isolati o senza ventilazione e/o situati al di sopra dei 1500 metri. In caso di ventilazione (ovvero, ossigeno) insufficiente, la stufa si spegne automaticamente. Non usare la stufa portatile in cantine o altri spazi sotterranei.

IL COMBUSTIBILE GIUSTO

La stufa portatile è stata progettata per l'uso di un petrolio di alta qualità, puro senza acqua, come Zibro Extra o Zibro Kristal, che assicura una combustione pulita ed ottimale. Un combustibile di qualità inferiore può causare i seguenti problemi:

- ▶ maggiore rischio di guasti
- ▶ combustione insufficiente
- ▶ durata limitata della stufa
- ▶ fumo e/o odore cattivo
- ▶ accumulo sulla griglia o sul rivestimento.

Il combustibile giusto è quindi essenziale per un uso sicuro, efficiente e confortevole della stufa.

Consultare sempre il rivenditore a Lei più vicino per la scelta del combustibile adatto alla stufa.



Solo con il combustibile giusto si è sicuri di un uso sicuro, efficiente e confortevole della stufa.

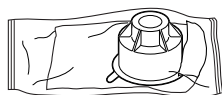

Questo tappo di trasporto si trova nella scatola. Serve per trasportare la stufa senza problemi dopo l'uso. Conservare con cura!

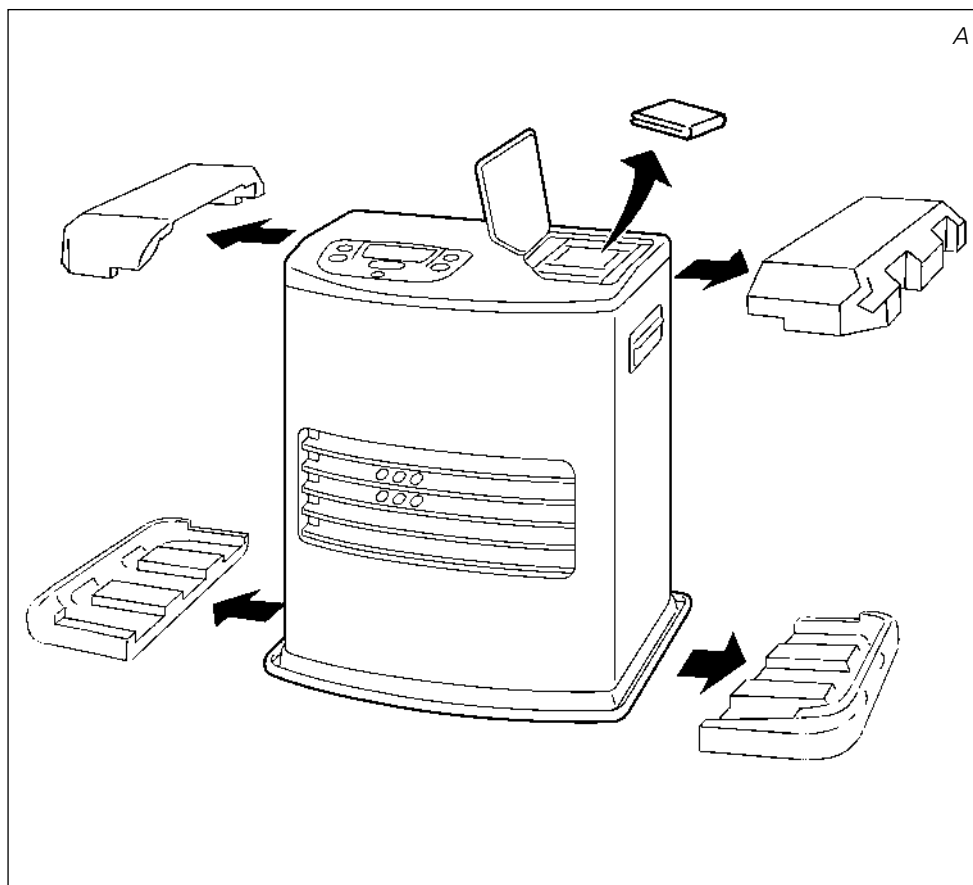

A INSTALLAZIONE DELLA STUFA

- 1 Estrarre con cautela la stufa dalla scatola e controllare il contenuto. Oltre alla stufa, devono essere presenti i seguenti componenti:
 - ▶ una pompa a sifone per il combustibile
 - ▶ un tappo di trasporto
 - ▶ le istruzioni d'uso

Conservare la scatola ed il materiale d'imballaggio (fig. A) per l'immagazzinaggio e/o il trasporto.

- 2 Aprire il coperchio del serbatoio estraibile ④ e togliere il pezzo di cartone.
- 3 Riempire il serbatoio estraibile come indicato nel capitolo B.
- 4 Il pavimento deve essere robusto e perfettamente piano. Spostare la stufa, qualora questa non sia in posizione perfettamente orizzontale. Non cercare di correggere la posizione mettendo sotto la stufa libri o altro materiale.
- 5 Inserire la spina ⑫ nella presa (da 220/230 Volt - AC/50 Hz) e regolare il tempo corretto con gli appositi pulsanti di regolazione ⑬ (cfr. capitolo C).
- 6 Adesso la stufa è pronta per l'uso.

B RIFORNIMENTO DEL COMBUSTIBILE

Non riempire il serbatoio estraibile nello spazio abitativo, ma in un luogo più adatto (una parte di combustibile può sempre fuoriuscire). Compiere le seguenti operazioni:

- 1 Assicurarsi che la stufa sia spenta.
- 2 Aprire il coperchio ④ ed estrarre il serbatoio ⑦ dalla stufa (fig. B). Attenzione: il serbatoio può gocciolare leggermente. Appoggiare detto serbatoio (con il tappo in alto) e svitare il tappo.
- 3 Prendere la pompa a sifone per il combustibile ed inserire il tubo liscio, più rigido, nella latta. Assicurarsi che questa sia più in alto rispetto al serbatoio estraibile (fig. C). Il tubo flessibile nervato deve essere inserito nell'apertura del serbatoio estraibile.
- 4 Fissare la manopola che si trova sopra la pompa (verso destra).
- 5 Premere alcune volte la pompa, fino a che il combustibile non comincia a scorrere nel serbatoio estraibile. In seguito, non occorre più premere.

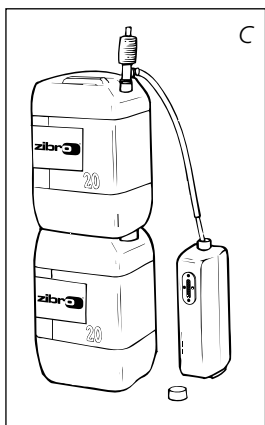
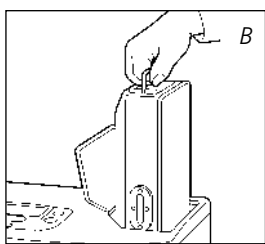

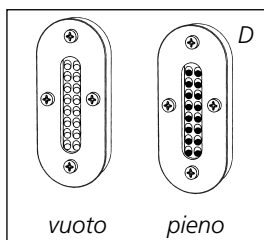

- 6 Durante il rifornimento, fare attenzione all'indicatore del combustibile nel serbatoio estraibile ⑧ (fig. D). Se questo è pieno, interrompere il rifornimento svitando (verso sinistra) la manopola sopra la pompa. Non riempire mai troppo il serbatoio, soprattutto se il combustibile è molto freddo (il combustibile fuoriesce se diventa caldo).
- 7 Lasciare scorrere di nuovo il combustibile ancora presente nella pompa verso la latta e rimuovere la pompa facendo molta attenzione. Avvitare con cura il tappo sul serbatoio. Asciugare eventuali tracce di combustibile.
- 8 Controllare che il tappo del serbatoio sia dritto e ben avvitato. Porre nuovamente il serbatoio estraibile nella stufa (con il tappo verso il basso). Chiudere il coperchio.

C REGOLAZIONE DELL'OROLOGIO

Si può regolare l'ora esatta solo se la spina è inserita nella presa e la stufa è spenta. Per regolare l'ora si usano i pulsanti di regolazione ⑯. Dapprima premere uno dei due pulsanti per attivare la funzione (i quattro numeri ⑬ iniziano a lampeggiare). In seguito regolare l'ora con il pulsante sinistro (▼hour) ed i minuti con il pulsante destro (▲min.) Premendo una volta sola, si aumenta gradualmente il valore. Se si tiene premuto il pulsante, il valore continua ad aumentare, fino a che il pulsante non viene rilasciato. Dopo circa 10 secondi la quattro numeri smette di lampeggiare e la regolazione è completa. 5 Minuti dopo che la stufa è stata spenta, scompare l'informazione che era sul display e la stufa rimane in "stand-by". Premendo un pulsante qualsiasi, appare di nuovo l'informazione sul display.



E: Nel momento in cui i quattro numeri smettono di lampeggiare, la stufa è stata programmata secondo i dati impostati.



Se si toglie la spina dalla presa (o se la corrente è stata interrotta), occorre regolare di nuovo l'ora.

D ACCENSIONE DELLA STUFA

Una stufa nuova provoca sempre all'inizio un odore particolare. Per tale motivo, assicurarsi che vi sia una ventilazione sufficiente. Accendere sempre la stufa con l'ausilio del pulsante ⑭. Non usare mai fiammiferi o accendini.

Per accendere la stufa, basta premere il pulsante ⑭, che comincia a lampeggiare, per indicare che l'accensione è in corso. Occorre attendere qualche minuto. Una volta accesa la stufa, il pulsante ⑭ rimane rosso. Sul display ⑬ appaiono due cifre. Dalla spia luminosa che si trova a lato si può vedere che i numeri si riferiscono alla temperatura (fig. F). Sotto ROOM viene indicata la temperatura attuale, mentre sotto SET si legge la temperatura regolata. Quest'ultimo valore può essere modificato con l'ausilio degli appositi pulsanti (cfr. capitolo E). Prima di accendere la stufa controllare se nel serbatoio estraibile vi è una quantità sufficiente di combustibile.

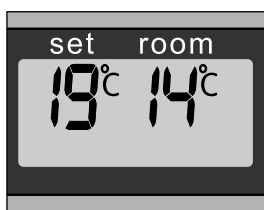

F: A sinistra la temperatura desiderata, a destra la temperatura misurata.





E REGOLAZIONE DELLA TEMPERATURA DESIDERATA

La temperatura regolata può essere modificata solamente se la stufa è accesa, facendo uso degli appositi pulsanti ⑯. Premere dapprima uno dei pulsanti per attivare la funzione (il simbolo °C e i quattro numeri ⑬ iniziano a lampeggiare). In seguito, si può aumentare la temperatura desiderata premendo il pulsante destro

(▲min.), oppure diminuirla premendo il pulsante sinistro (▼hour). Dopo circa 10 secondi la spia luminosa smette di lampeggiare e la regolazione è completa (fig. F). La temperatura può essere regolata su un valore minimo di 6°C ed un valore massimo di 28°C. Dopo circa 10 secondi il simbolo °C e i quattro numeri smettono di lampeggiare indicando che la stufa è stata programmata (fig. F).

F USO DEL TIMER

Con il timer si può fare accendere la stufa ad una determinata ora, impostata in precedenza. Per impostare il timer, occorre regolare dapprima l'ora esatta (cfr. capitolo C); inoltre, la stufa deve essere spenta. Procedere come descritto qui di seguito:

- 1 Premere il pulsante  14 e subito dopo il pulsante del TIMER  17. La spia del TIMER e i quattro numeri  13 iniziano a lampeggiare.
- 2 Regolare l'ora in cui la stufa deve accendersi, con l'ausilio degli appositi tasti  16. Il tasto sinistro (▼hour) è per le ore, il tasto destro (▲min.) per i minuti (intervalli di 5 minuti).
- 3 Dopo circa 10 secondi compare nuovamente l'ora nei quattro spazi digitali e la spia del TIMER si accende, indicando che la funzione del timer è stata attivata (fig. G).
- 4 Il timer fa sì che la temperatura del locale arrivi all'incirca alla temperatura desiderata, all'ora indicata.

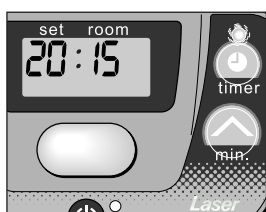

G: La spia luminosa di controllo TIMER indica che la funzione del timer è attiva.





Per spegnere la stufa e farla accendere con il timer, basta premere il pulsante TIMER (cfr. capitolo G).

Per cancellare la regolazione del timer, premere una volta sul pulsante  14.

G PER SPEGNERE LA STUFA

Per spegnere la stufa si può procedere in due modi:

- 1 Premere il pulsante  14. Il display passa allora su CLOCK ed entro un minuto la fiamma si spegne.
- 2 Quando si vuole spegnere la stufa e riaccenderla in seguito con il timer, premere il pulsante TIMER  17. In questo modo, non solo la stufa si spegne, ma viene attivata, nel contempo, la funzione del timer. Può si modificare l'ora desiderata con gli appositi tasti  16 (cfr. capitolo F).

H INFORMAZIONI PRESENTI SUL DISPLAY

Il display  13 non indica solamente l'ora e la temperatura (regolate) (cfr. capitolo C, E ed F), ma comunica anche eventuali errori. Il codice sul display indica il guasto:

CODICE D'INFORMAZIONI

E - 

La temperatura interna alla stufa è troppo alta.

AZIONE

Far raffreddare e riaccendere la stufa.



In caso di guasto sul display viene indicato il problema.

<i>F - 0</i>	Tensione di rete interrotta.	Accendere nuovamente la stufa.
<i>E - 1</i>	Termostato guasto.	Contattare il rivenditore.
<i>F - 1</i>	Brucciatore-termostato guasto.	Contattare il rivenditore.
<i>E - 2</i>	Problemi di accensione.	Contattare il rivenditore.
<i>E - 5</i>	Sicurezza antiribaltamento.	Accendere nuovamente la stufa.
<i>E - 6</i>	Combustione cattiva.	Contattare il rivenditore.
<i>E - 7</i>	Temperatura del locale superiore ai 28°C.	Se necessario, accendere nuovamente la stufa.
<i>E - 8</i>	Motore della ventola guasto.	Contattare il rivenditore.
<i>E - 9</i>	Filtro dell'aria sporco, o Pompa del combustibile sporca.	Pulire i filtri. Contattare il rivenditore.
<i>48 Hr</i>	La stufa è rimasta accesa ininterrottamente per un periodo di 48 ore e si è spenta automaticamente.	Riaccendere la stufa.
<i>-- : -- + 🔋</i>	Combustibile esaurito.	Riempire il serbatoio estraibile.
<i>-- : -- + 🌀</i>	Insufficiente ventilazione.	Migliorare la ventilazione.

In caso di guasti non compresi nella tabella, consultare sempre il rivenditore.

DISATTIVAZIONE AUTOMATICA

Questa stufa è dotata di un sistema di sicurezza che la fa spegnere automaticamente dopo 48 ore di funzionamento ininterrotto. Ecco ciò che apparirà sul display: *48 Hr*. Se lo si desidera è possibile riaccendere la stufa premendo il pulsante 14 (vedi capitolo D).



ISISTEMA DI RIPULITURA AUTOMATICA

Nel caso in cui la stufa rimanga accesa ininterrottamente per due ore alla massima intensità, si innescherà automaticamente la procedura di autoripulitura del bruciatore che verrà contemporaneamente segnalata sul display a partire dal codice *CL 05* fino a *CL 00*. Questa procedura durerà 5 minuti, durante i quali la stufa funzionerà alla sua minima intensità. Quando il bruciatore sarà ripulito, la stufa ritornerà automaticamente alla posizione iniziale di massima intensità.



I DISPOSITIVO DI SICUREZZA

Il dispositivo di sicurezza serve a prevenire che un bambino modifichi involontariamente le regolazioni della stufa. Mentre è accesa, la stufa può solamente venire spenta. Quando la stufa è già spenta, il dispositivo di sicurezza previene che venga accesa involontariamente. Per attivare il dispositivo di sicurezza tenere premuto l'apposito pulsante 15 per più di 3 secondi. La spia KEY-LOCK () appare sul display informativo (fig. H) per indicare che è attiva la funzione sicurezza per i bambini. Per disattivare il dispositivo tenere premuto ancora una volta il pulsante KEY-LOCK per più di 3 secondi.

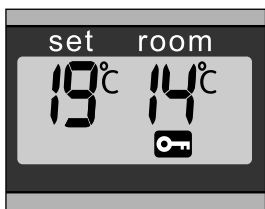

H: Quando la spia si illumina sul display informativo, significa che è attiva la funzione di sicurezza per i bambini.

J USO CORRETTO DELLA FUNZIONE 'SAVE'

Con la funzione "SAVE" si può stabilire un valore massimo della temperatura. Se la funzione è attivata, la stufa si spegne automaticamente quando la temperatura della camera supera di 3°C la temperatura regolata. In seguito, quando la temperatura della camera torna al valore impostato, la stufa si riaccende automaticamente. La spia appare per tre secondi sul display informativo (fig. I) 18. La spia luminosa di controllo SAVE si accende (fig. I). Premendo ancora una volta il pulsante 'SAVE', si disattiva di nuovo la funzione. La spia appare per tre



I: Una volta attivata la funzione SAVE, la stufa si accenderà e spegnerà automaticamente per mantenere la temperatura entro i parametri specificati.

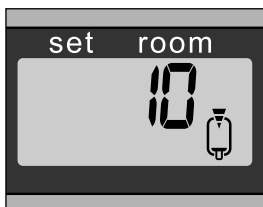

J: Quando appare la spia FUEL, verranno mostrati sul display informativo i minuti di funzionamento che ancora rimangono alla stufa in base alla quantità di combustibile rimasta nel serbatoio.

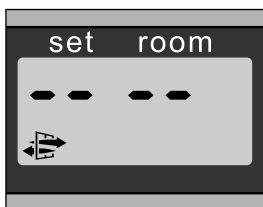

K: La spia VENT lampeggiante significa che è necessario aerare maggiormente l'ambiente.

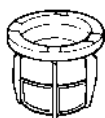
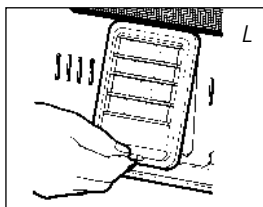

Filtro del combustibile

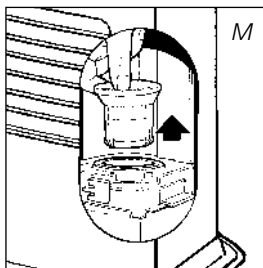

secondi sul display informativo.



Per mantenere più o meno costante la temperatura regolata, anche senza la funzione 'SAVE', la stufa modifica la propria capacità di riscaldamento. 'SAVE' è una modalità che permette di risparmiare combustibile e che può essere usata quando il locale è vuoto o per impedire che una stanza geli.

K LA SPIA 'FUEL'

Nel momento in cui appare la spia del combustibile, la stufa può ancora funzionare per dieci minuti. Il tempo rimasto lo si può leggere sul display 13 (fig. J). Ogni due minuti si ode anche un segnale di avvertimento, che indica che occorre riempire il serbatoio estraibile. Se il serbatoio non viene riempito, la stufa si spegne automaticamente. Anche in questo caso si ode un segnale di avvertimento. Quando il combustibile sarà terminato, la spia del combustibile lampeggerà come lampeggeranno anche quattro linee sul display informativo. Per fermarle, basta premere una volta il pulsante 14. Se il combustibile nella stufa è completamente esaurito, dopo aver riempito il serbatoio estraibile, occorre attendere qualche minuto, prima che la stufa sia nuovamente pronta per l'uso.

L LA SPIA 'VENT'

Quando la spia VENT inizia a lampeggiare, significa che la stanza non è sufficientemente areata (fig. K).

La stufa si spegnerà automaticamente. Se dopo avere areato l'ambiente, la stufa continua ad indicare VENT, è necessario contattare il rivenditore.

M MANUTENZIONE

Prima di procedere alla manutenzione, occorre spegnere la stufa e farla raffreddare. In seguito staccare la spina dalla presa. La stufa richiede una manutenzione minima. Tuttavia, ogni settimana occorre pulire il filtro dell'aria 9 ed il filtro del ventilatore 10 con un aspirapolvere; inoltre occorre pulire la griglia 2 con un panno. Ogni tanto togliere il filtro dell'aria (fig. L) e pulirlo con acqua saponata. Assicurarsi che il cappuccio sia ben asciutto, prima di installarlo nuovamente nella stufa.

Controllare periodicamente anche il filtro del combustibile:

- 1 Togliere il serbatoio estraibile 7 dalla stufa ed estrarre il filtro del combustibile (fig. M). Il filtro può gocciolare; tenere un panno a portata di mano.
- 2 Capovolgere il filtro e picchiettarlo su una superficie rigida per togliere completamente lo sporco (**non pulirlo mai con acqua!**).
- 3 Installare nuovamente il filtro del carburante nella stufa.

Si consiglia di rimuovere per tempo polvere e macchie con un panno umido, altrimenti possono formarsi macchie difficili da rimuovere.



Non smontare i componenti della stufa. In caso di riparazione, contattare sempre il rivenditore. Se il cavo dell'elettricità è danneggiato, deve essere sostituito con un cavo di tipo H05 VV-F solamente da un elettricista autorizzato.

N IMMAGAZZINAGGIO (FINE DELLA STAGIONE FREDDA)

Il combustibile rimasto non può più essere usato. Bruciarlo completamente. Se ne rimane, non gettarlo via, ma smaltirlo conformemente alle direttive locali vigenti per i rifiuti chimici. In ogni caso cominciare la nuova stagione fredda con combustibile nuovo. Quando si riaccende la stufa seguire nuovamente le istruzioni (come riportate a partire dal capitolo A).

O TRASPORTO

Per evitare che la stufa perda combustibile durante il trasporto, occorre prendere le seguenti precauzioni:

- 1 Lasciare raffreddare la stufa.
- 2 Togliere il serbatoio estraibile 7 dalla stufa e rimuovere il filtro del combustibile (cfr. capitolo M, fig. M). Questo può perdere qualche goccia di combustibile; tenere un panno a portata di mano. Conservare il filtro ed il serbatoio estraibile al di fuori della stufa.
- 3 Mettere il tappo per il trasporto al posto del filtro (fig. N) e premerlo bene.
- 4 Trasportare la stufa sempre in posizione eretta.

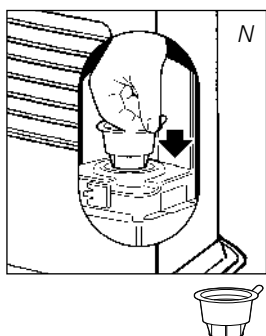

Tappo per il trasporto

P SPECIFICHE

Accensione	elettrica	Dimensioni (mm)	larghezza	374
Combustibile	petrolio	(con piastra inferiore)	profondità	280
Capacità (kW) mas.	3,00		altezza	435
Capacità (kW) min.	0,80	Accessori	pompa a sifone per il carburante	
Spazio adatto (m ³)**	40-120		Tappo per il trasporto	
Consumo di combustibile (l/ora)*	0,313	Tensione di rete	220V/230V	
Consumo di combustibile (g/ora)*	250		-- AC/50 Hz	
Durata del combustibile per serbatoio (ora)*	12,8	Consumo accensione elettrica	320 W	
Volume serbatoio estraibile (litri)	4,0		continuo 28 W	
Peso (kg)	9,5	Amperaggio fusibile	250V, 5A	

* Con regolazione al massimo

** I valori riportati sono indicativi

Q CONDIZIONI DELLA GARANZIA

La stufa ha una garanzia di 24 mesi a partire dalla data d'acquisto. Entro questo periodo tutti i guasti imputabili ai materiali ed alla produzione vengono riparati gratuitamente. Le condizioni sono le seguenti:

- 1 La PVG Italy SRL rifiuta esplicitamente tutti gli accordi relativi a rimborso dei danni, compreso il rimborso di danni sorti in seguito a guasti.
- 2 La riparazione o la sostituzione delle parti entro il termine di garanzia non implica un prolungamento della garanzia stessa.



- 3** La garanzia viene considerata nulla qualora siano state apportate delle modifiche, qualora siano state montate delle parti non originali o qualora siano state effettuate delle riparazioni alla stufa da parte di terzi.
- 4** Le parti normalmente sottoposte ad usura, come lo stuoino di combustione e la pompa a sifone per il combustibile, non sono comprese nella garanzia.
- 5** La garanzia vale esclusivamente se l'utente è in possesso della ricevuta d'acquisto originale, datata, alla quale non siano state apportate modifiche o correzioni.
- 6** La garanzia viene considerata nulla in caso di danni sorti in seguito ad azioni non conformi alle istruzioni d'uso, in seguito a negligenza ed in seguito all'uso di combustibile del tipo sbagliato o vecchio. L'uso di combustibile sbagliato può anche costituire un pericolo*.
- 7** Le spese di spedizione ed i rischi che la spedizione della stufa o delle parti comporta sono sempre a carico dell'acquirente.

Per prevenire spese inutili, si consiglia dapprima di consultare con attenzione le istruzioni d'uso. Qualora queste non offrano alcuna soluzione al problema, portare la stufa dal rivenditore per la riparazione.

* Le sostanze leggermente infiammabili possono portare ad una combustione non controllabile, e conseguentemente alla formazione di fiamme pericolose. In tal caso, non cercare mai di spostare la stufa, ma spegnerla immediatamente. In caso d'emergenza si può fare uso di un estintore, esclusivamente del tipo B: estintore a polvere o ad acido carbonico.

10 CONSIGLI PER UN USO SICURO

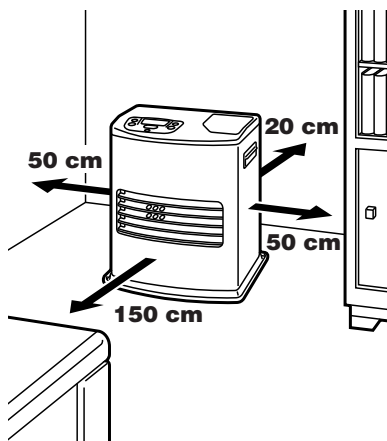

- 1** Richiamare sempre l'attenzione dei bambini sui pericoli di una stufa accesa.
- 2** Non spostare la stufa se questa è accesa o se è ancora calda. In tal caso, non riempirla di combustibile e non eseguire la manutenzione.
- 3** Porre la parte anteriore della stufa ad una distanza minima di 1,5 metri da pareti, tende o mobili. Mantenere libero lo spazio sopra la stufa.
- 4** Non usare la stufa né in ambienti polverosi, né in ambienti esposti alle correnti d'aria. In entrambi i casi la stufa non raggiungerà una combustione ottimale. Non usare la stufa nelle vicinanze di un bagno, di una doccia o di una piscina.
- 5** Spegnerla prima di uscire o prima di andare a letto. Se si rimane assenti per un lungo periodo di tempo (ad es. per vacanze), staccare anche la spina dalla presa.
- 6** Conservare e trasportare il combustibile nei contenitori e nelle latte apposite.
- 7** Assicurarsi che il combustibile non sia esposto a fonti di calore o a forti escursioni termiche. Conservare sempre il combustibile in un luogo fresco, secco ed asciutto (la luce del sole ne intacca la qualità).
- 8** Non usare mai la stufa in luoghi dove possono essere presenti gas o vapori pericolosi (ad esempio, gas di scarico o vapori di vernici).
- 9** La griglia della stufa diventa calda. Non coprire la stufa (pericolo di incendio).
- 10** Assicurarsi sempre che la ventilazione sia sufficiente.



Gli apparecchi elettrici difettosi e le batterie usate non devono essere smaltiti come rifiuti domestici. Se possibile utilizzarli per il riciclaggio. Eventualmente informarsi presso il proprio comune o il rivenditore locale sulle possibilità di riciclaggio o di smaltimento ecologico.

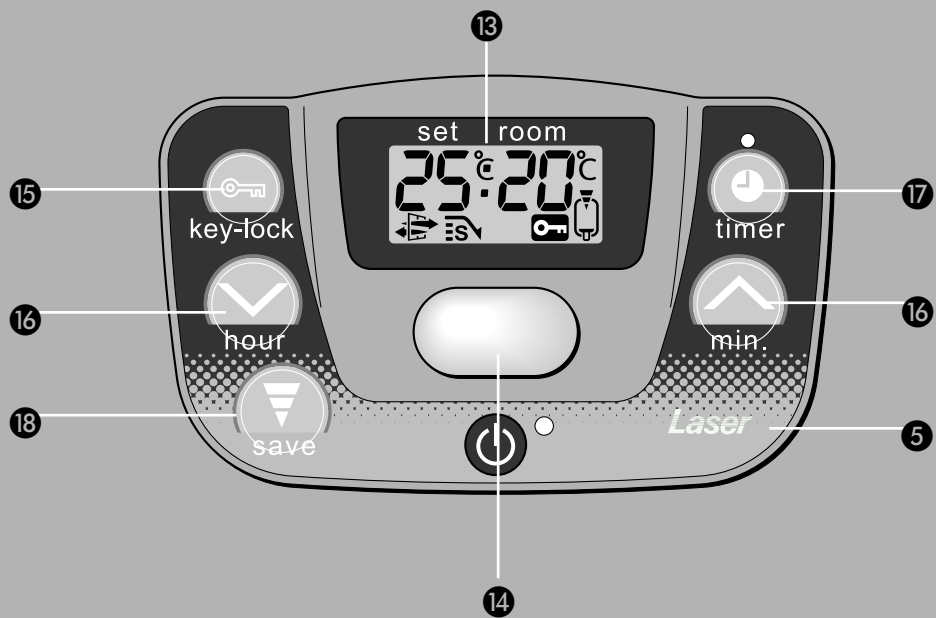
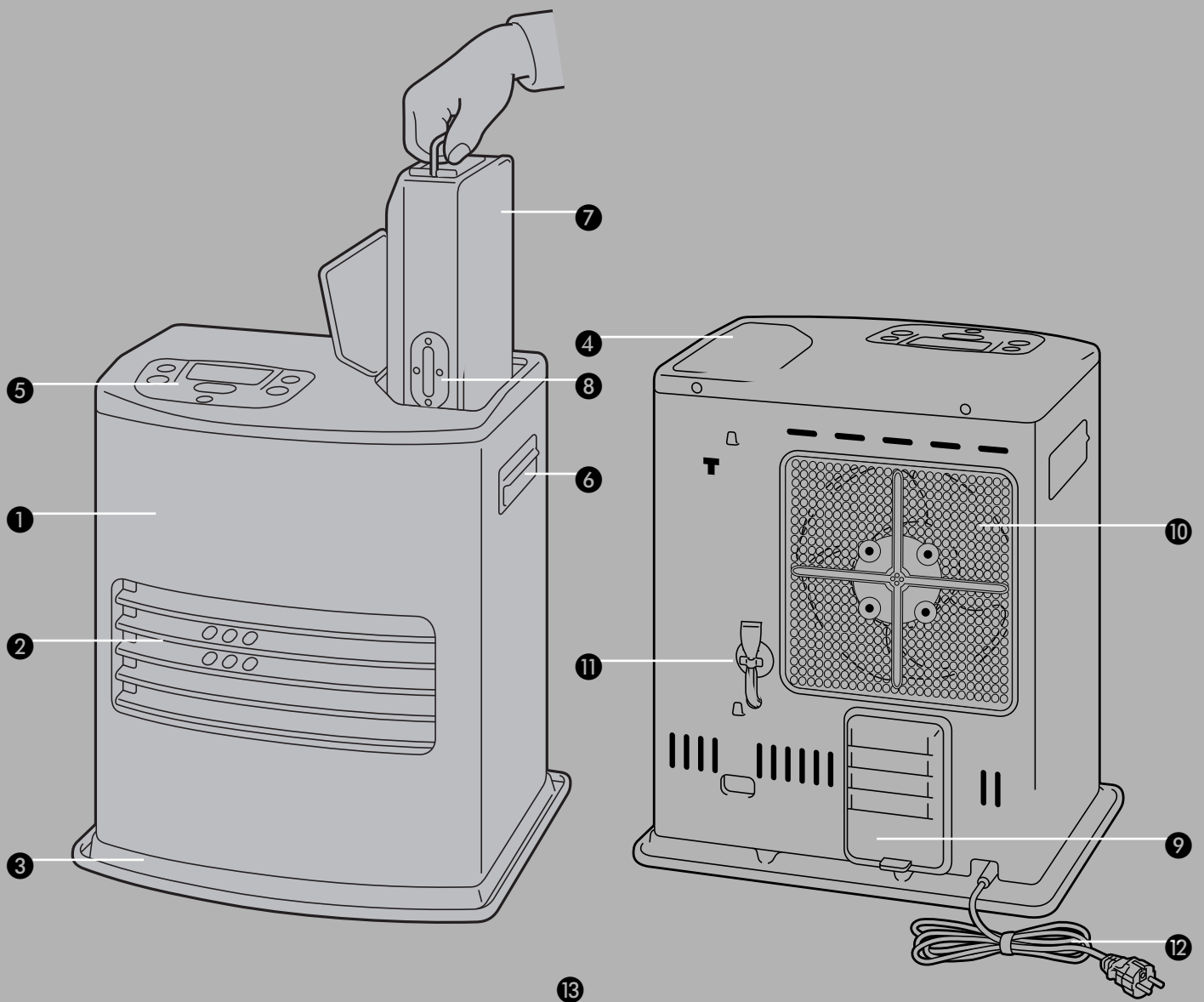

DISTRIBUTED IN EUROPE BY PVG INTERNATIONAL BV

A ÖSTERREICH

PVG Austria VertriebsgmbH
Salaberg 49
3350 HAAG
tel: +43 7434 44867
fax: +43 7434 44868
email: pvgaustria@zibro.com

B BELGIË

PVG Belgium NV/SA
Industrielaan 55
2900 SCHOTEN
tel: +32 3 326 39 39
fax: +32 3 326 26 39
email: pvgbelgium@zibro.com

CH SCHWEIZ

PVG Schweiz AG
Genuastrasse 15
4142 MÜNCHENSTEIN
tel: +41 61 337 26 51
fax: +41 61 337 26 78
email: pvgint@zibro.com

D DEUTSCHLAND

PVG Deutschland GmbH
Beiersdorfstraße 4
46446 EMMERICH
tel: +49 2821 76713
fax: +31 412 622 893
email: pvgint@zibro.com

DK DANMARK

Appliance A/S
Blavstrod Teglvaerksvej 3
DK-3450 ALLEROED
tel: +45 70 205 701
fax: +45 70 208 701
email: appliance@appliance-group.com

E ESPAÑA

PVG España S.A.
Pol. Ind. San José de Valderas II
Comunidad "La Alameda"
C/ Aurora Boreal, 19
28918 LEGANÉS (Madrid)
tel: +34 91 611 31 13
fax: +34 91 612 73 04
email: pvgspain@zibro.com

F FRANCE

PVG France SARL
4, Rue Jean Sibélius
B.P. 185
76410 SOTTEVILLE SOUS LE VAL
tel: +33 2 32 96 07 47
fax: +33 0 820 34 64 84
email: pvgfrance@zibro.com

FIN SUOMI

Appliance Finland Oy
Piispantilankuja 6C
02240 ESPOO
tel: +358 9 4390 030
fax: +358 9 4390 0320
email: appliance@appliance-group.com

GB UNITED KINGDOM

Lister Gases
Bridge Street
Holloway Bank, Wednesbury
West Midlands WS10 OAW
tel.: +44 121 506 1818
fax: +44 121 505 1744
email: gases@lister.co.uk

I ITALIA

PVG Italy SRL
Via Niccolò Copernico 5
50051 CASTELFIORENTINO (FI)
tel: +39 571 628 500
fax: +39 571 628 504
email: pvgitaly@zibro.com

N NORGE

Appliance Norge AS
Vogellunden 31
1394 NESBRU
tel: +47 667 76 200
fax: +47 667 76 201
email: appliance@appliance-group.com

NL NEDERLAND

PVG International B.V.
P.O. Box 96
5340 AB OSS
tel: +31 412 694 694
fax: +31 412 622 893
email: pvgnl@zibro.com

P PORTUGAL

Gardena, Lda
Recta da Granja do Marquês
ALGUEIRÃO
2725-596 MEM MARTINS
tel: +35 21 92 28 530
fax: +35 21 92 28 536
email: pvgint@zibro.com

PL POLSKA

PVG Polska Sp. z o. o.
ul. Kościelnej 110
26-800 Białobrzegi
tel: +48 48 613 00 70
fax: +48 48 613 00 70
email: pvgpoland@zibro.com

S SVERIGE

Appliance Sweden AB
Sjögatan 6
25225 HELSINGBORG
tel: +46 42 287 830
fax: +46 42 145 890
email: appliance@appliance-group.com

TR TURKEY

PVG Isıtma Klima Soğutma Ltd.Şti.
Atatürk Cad. No 380 Ak Işhani Kat 6
35220 Alsancak
IZMIR - TURKEY
tel: +90 232 463 33 72
fax: +90 232 463 69 91
email: pvgturkey@zibro.com