

USER'S MANUAL  
BEDIENUNGSANLEITUNG  
MANUEL D'UTILISATION  
MANUAL DE USUARIO  
INSTRUKCJA OBSŁUGI  
MANUALE D'USO

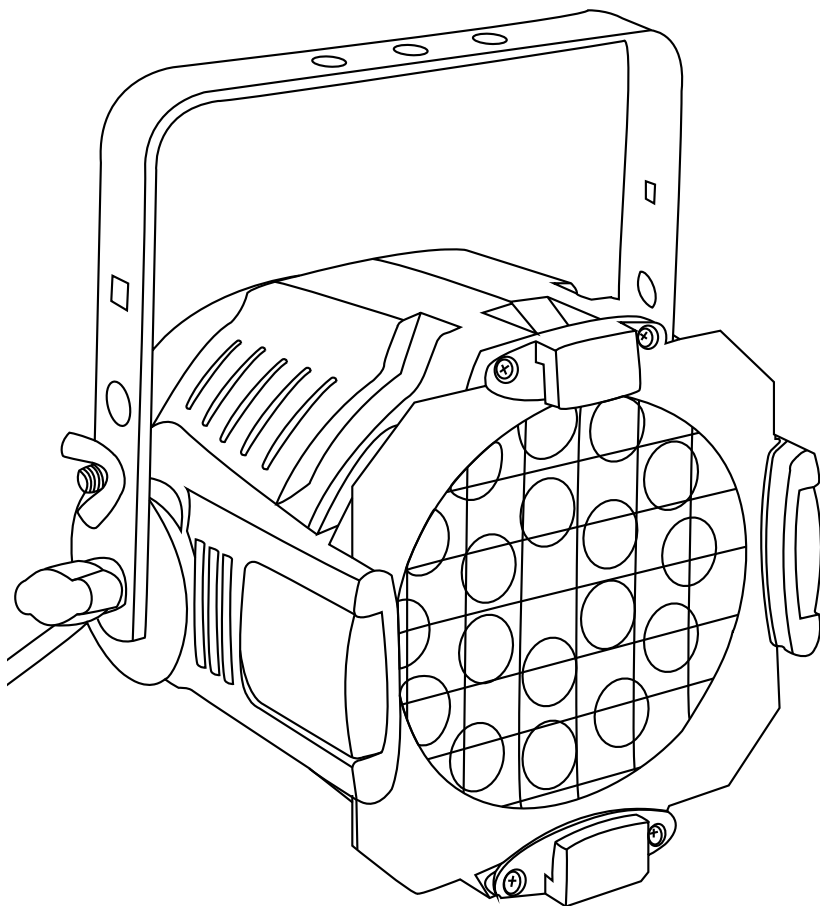

# STUDIO PAR 64 CAN

18 X 8W QUAD COLOUR LED PAR CAN RGBW CLPST **64Q8W**



ENGLISH

DEUTSCH

FRANCAIS

ESPAÑOL

POLSKI

ITALIANO

## Thank you for choosing Cameo Lights!

We have designed this product to give you reliable operation over many years.

Please, take a few moments to read these instructions carefully, as we want you to enjoy your new Cameo Lights products quickly and to the fullest.

Further information about Cameo Lights check our website [WWW.CAMEOLIGHT.COM](http://WWW.CAMEOLIGHT.COM)



# STUDIO PAR **64** CAN

18 X 8W QUAD COLOUR LED PAR CAN RGBW CLPST**64Q8W**

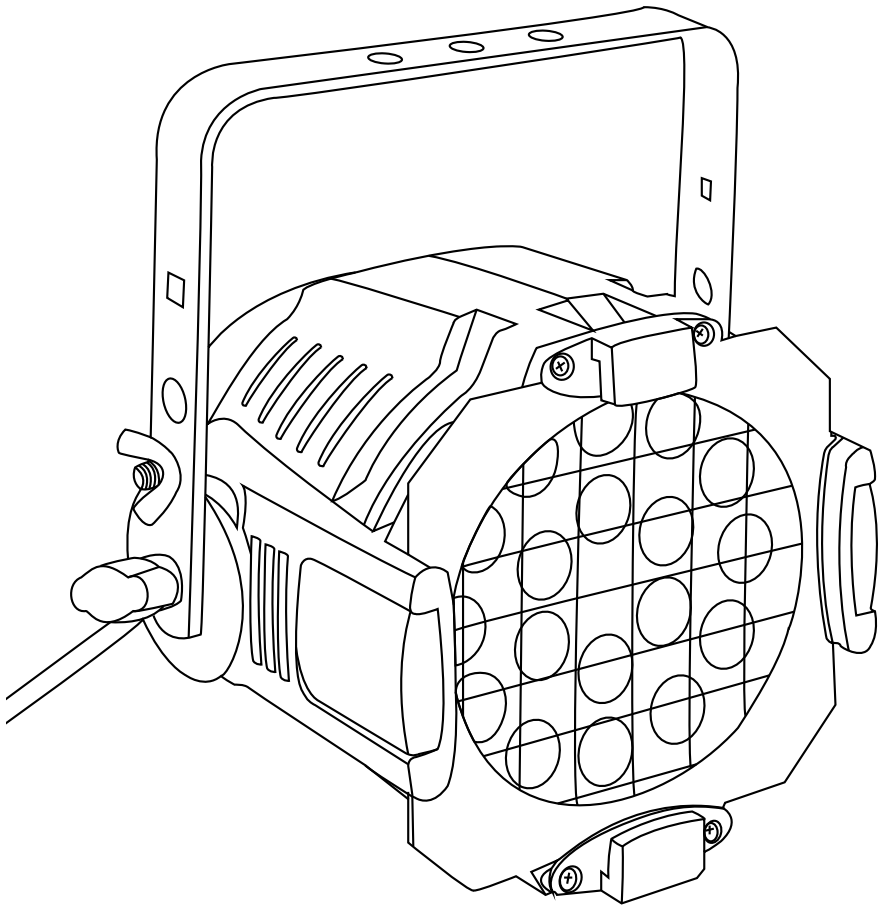

ENGLISH

DEUTSCH

FRANCAIS

ESPAÑOL

POLSKI

ITALIANO



## PREVENTIVE MEASURES:

1. Please read this information carefully.
2. Keep all information and instructions in a safe place.
3. Please follow the instructions.
4. Please observe all warnings. Don't remove safety instructions or any other information located on the device.
5. Use the device only in the intended manner.
6. Use only stable and appropriate stands and/or mounts when the device is permanently installed. Make certain that wall brackets are firmly secured. Make certain that the unit is installed securely and cannot fall down.
7. When installing please observe the corresponding safety standards for your country.
8. Do not install the device near radiators, heat accumulators, ovens or other sources of heat. Make certain that the device is always installed so that is cooled sufficiently and cannot overheat.
9. Do not place open sources of ignition, e.g., burning candles, on the device.
10. Do not cover ventilation slots.
11. Do not operate the device in the immediate vicinity of water. Do not expose this equipment to combustible materials, liquids or gases.
12. Please make certain that dripping or splashing water cannot get inside the device. Do not put objects filled with fluids, such as vases or drinking vessels, on top of the device.
13. Make certain that objects cannot fall into the device.
14. Use the device only with accessories with which the manufacturer intends the device to be used.
15. CAUTION: If this device has a mains connector equipped with protective earth, it must be connected to a mains socket with a protective ground connection. Never disable the function of the protective ground connection of the included power cord.
16. Do not turn on the device immediately if it was exposed to strong temperature fluctuations (for example after transportation). Moisture and condensation may damage the device. Leave the device switched off until it has reached room temperature.
17. Do not open the device and do not make any changes to the device.
18. Before connecting to mains power, make certain that the mains voltage and the mains frequency are the same as the operating values of the device (see type label). If the device is equipped with a supply voltage selector switch, make certain that the values of the device match the values of the mains power before connecting. If the plug on the included cord does not fit your mains outlet, contact your electrician.
19. Make certain that the power cord is not stepped on. Protect the power cord against pinching, especially at the device plug and the power plug.
20. In order to prevent damage or accidents, for example, due to tripping hazards, check all connections once you have connected the device.
21. When connecting the device, make certain that the power plug remains readily accessible. Always pull out the power plug when the device is not in use or when you clean the device. Disconnect the power cord by pulling the plug not the cable.
22. Avoid switching the device on and off at short intervals, because it may shorten the durability of the device.
23. IMPORTANT: Replace fuse only by fuse of same type and rating! If fuse blows repeatedly please contact authorized service center!
24. In order to disconnect the device completely from the mains voltage, the power plug must be unplugged.
25. If your device is equipped with a Volex power connector, the matching Volex device plug must be unlocked in order to disconnect it. This also means that a tug on the power cord can pull the device out of place, thus causing personal injuries and/or property damage. Thus please make certain to route your cables carefully.

ENGLISH

DEUTSCH

FRANÇAIS

ESPAÑOL

POLSKI

ITALIANO



26. If there is a risk of lightning strike or during extended periods of disuse, unplug the power plug.
27. During transport, make certain that the equipment being transported cannot fall down and possibly cause personal injuries and/or property damage.
28. If your device no longer works properly, if it has been exposed to liquids or an object has fallen inside it or if it has been damaged in some other manner, turn the device off immediately and unplug the power plug. This device should be repaired only by authorized experts.
29. Use only a dry cloth to clean the device.
30. Comply with all of the disposal laws that are applicable in your country. During disposal, please separate plastic and paper/cardboard.
31. Plastic bags must be kept out of the reach of children.



### OPERATING DETERMINATIONS

If this equipment is operated in any other way, than those described in this manual, the product may suffer damage and the warranty becomes void.

Incorrect operation may lead to danger e.g.: short-circuit, burns, electric shocks, lamp failure etc.

Do not endanger your own safety and the safety of others!

Incorrect installation or use can cause serious damage to people and property.

### WARNING!

- 1. Do not look into the beam from a distance of less than 40 cm (16 inches).**
- 2. Do not stare into the beam for extended periods at a short distance.**
- 3. Do not view the beam directly with optical instruments such as magnifiers.**

### CAUTION:

To reduce the risk of electric shock, do not remove cover (or back). No user serviceable parts inside. Refer servicing to qualified personnel.



The lightning flash with arrowhead symbol within an equilateral triangle is intended to alert the user to the presence of uninsulated "dangerous voltage" within the product's enclosure that may be of sufficient magnitude to constitute a risk to persons.



The exclamation mark within an equilateral triangle is intended to alert the user to the presence of important operating and maintenance (servicing) instructions in the literature accompanying the appliance.



## INTRODUCTION:

### CONTROL FEATURES

#### 18 X 8W QUAD COLOUR LED PAR CAN RGBW

(CLPST64Q8W)

- 2 CH, 3 CH1, 3 CH2, 4 CH, 7 CH DMX Modes
- Individual control of Red, Green, Blue and White colour (RGBW in 1)

### FEATURES

- 18 Ultra bright 8W QUAD colour LEDs
- Sound control via internal microphone
- Colour jumping speed and strobe effect adjustable via control panel
- Multi-colour changes
- Master/Slave functions
- Rugged compact housing
- Power consumption: 170 W
- Beam angle 25°
- Long life LEDs

### OPERATING INSTRUCTIONS

The Cameo LED CAN is a DMX-512 controllable, colour mixing spot made up of high efficiency and super bright LED's. There are four colours (red, green, blue and white) whose intensity can be controlled individually allowing the creation of an unlimited range of colours. The Cameo LED light will operate in Stand-alone, Master/Slave, Sound controlled and via DMX-512 control.

ENGLISH

DEUTSCH

FRANCAIS

ESPAÑOL

POLSKI

ITALIANO



## BACK PANEL:

ENGLISH

DEUTSCH

FRANCAIS

ESPAÑOL

POLSKI

ITALIANO

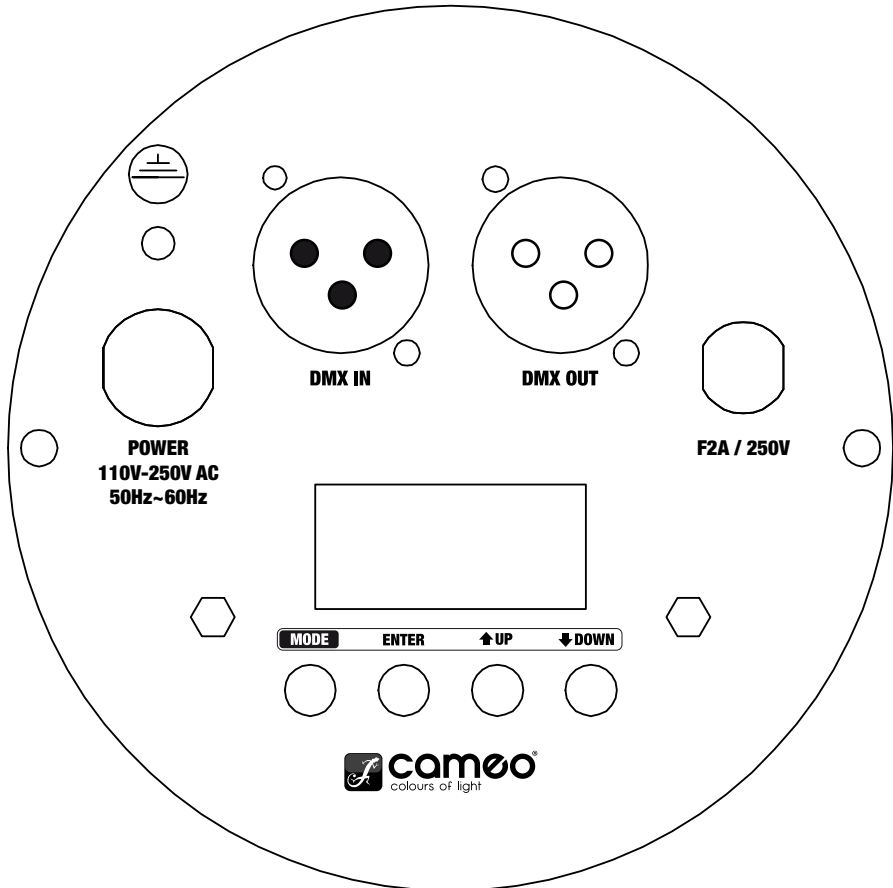



## MODE SELECTION:

### STATIC COLOUR MODE

Press the MODE button repeatedly if necessary to select the Static Colour Mode (CXXX), then press the ENTER button (2. digit blinks) to choose one of the static colours or the strobe function by using the UP and DOWN buttons. C1 represents Red, C2 = Green, C3 = Blue, C4 = White and CF = Strobe.

Press ENTER again (3. and 4. digit blink) to adjust the brightness of the pre-selected colour (CX00 - CX99) and the strobe speed (CF00 - CF99) by using the UP and DOWN buttons. Press ENTER to confirm.

Examples: If you set C1, C2, C3 and C4 to zero, the Quad Par Can will have no LEDs on (blackout).

If you set C1 to 99 and C2, C3 and C4 to zero, the colour will be 100% Red.

#### RED

Brightness C100 - C199

#### GREEN

Brightness C200 - C299

#### BLUE

Brightness C300 - C399

#### WHITE

Brightness C400 - C499

#### STROBE

Speed CF00 - CF99



MODE ENTER ↑ UP ↓ DOWN



MODE ENTER ↑ UP ↓ DOWN



MODE ENTER ↑ UP ↓ DOWN



MODE ENTER ↑ UP ↓ DOWN



MODE ENTER ↑ UP ↓ DOWN



MODE ENTER ↑ UP ↓ DOWN





## MODE SELECTION:

ENGLISH

DEUTSCH

FRANCAIS

ESPAÑOL

POLSKI

ITALIANO

### COLOUR JUMPING MODE

Press the MODE button repeatedly if necessary to select the Colour Jumping Mode (JXXX). Press ENTER (2. digit blinks) to select the 15 colour jumping function (JUXX) or the strobe function (JFXX) by using the UP and DOWN buttons.

Press ENTER again (3. and 4. digit blink) to adjust jumping speed (JU00 - JU99) and strobe speed (JF00 - JF99) by using the UP and DOWN buttons. Press ENTER to confirm.

Note: It is possible to use the colour jumping function and the strobe function simultaneously.



#### RGBW 15 COLOUR

Jumping speed JU00 - JU99

#### STROBE

Speed JF00 - JF99

### COLOUR FADING MODE

Press the MODE button repeatedly if necessary to select the Colour Fading Mode (FXXX). Press ENTER (2. digit blinks) to select the 15 colour fading function (FAXX) or the strobe function (FFXX) by using the UP and DOWN buttons. Press ENTER again (3. and 4. digit blink) to adjust fading speed (FA00 - FA99) and strobe speed (FF00 - FF99) by using the UP and DOWN buttons. Press ENTER to confirm.

Note: It is possible to use the colour fading function and the strobe function simultaneously.



#### RGBW 15 COLOUR

Fading speed FA00 - FA99

#### STROBE

Speed FF00 - FF99



## MODE SELECTION:

### AUTO MODE

Press the MODE button repeatedly if necessary to select the Auto Mode. The unit changes between Colour Jumping Mode and Colour Fading Mode automatically. The colour jumping and fading speed can be preadjusted by using the speed settings of the Colour Jumping and Colour Fading Modes.



### SLAVE MODE

Press the MODE button repeatedly if necessary to enter the Slave Mode. Link slave units and the master unit (exclusively standalone modes) via DMX cables. The slave unit will follow in sequence with the master unit.



### SOUND CONTROL MODE

Press the MODE button repeatedly if necessary to select the Sound Control Mode (SUXX). The unit will follow the beat of the music thanks to the built in microphone. Press ENTER again (3. and 4. digit blink) to adjust the sensitivity of the microphone (SU00 - SU99) by using the UP and DOWN buttons. Press ENTER to confirm.

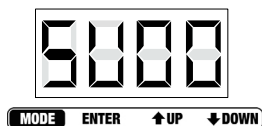

### DMX MODE SELECTION

Press the MODE button to enter DMX MODE SELECTION (repeatedly if necessary). Press ENTER (1st digit blinks) and select the desired DMX mode by using the UP and DOWN buttons. Press ENTER again to confirm. Note: See the description of the different DMX modes on the following pages of this manual.

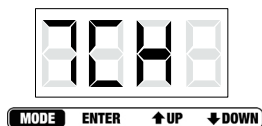

### DMX ADDRESS SETTING MODE

Press the MODE button repeatedly if necessary to enter the DMX Address Setting Mode (AXXX). Press ENTER to access edit mode (the last 3 digits blink) and select the desired DMX start address by using the UP and DOWN buttons (A001 - A512). Press ENTER to confirm.

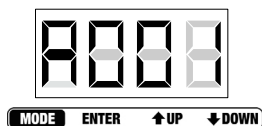

#### NOTE:

The LED display automatically turns off after about 1 minute and turns on again by pressing any of the 4 buttons.



## DMX CONTROL MODE:

ENGLISH

DEUTSCH

FRANCAIS

ESPAÑOL

POLSKI

ITALIANO

2 CHANNEL MODE		
CHANNEL	VALUE	FUNCTION
CH1	000 - 255	Master dimmer (0-100 %)
CH2	000 - 016	Red
	017 - 033	Green
	034 - 050	Blue
	051 - 067	White
	068 - 084	Orange
	085 - 101	Cyan
	102 - 118	Lavender
	119 - 135	Pink
	136 - 152	Bright Green
	153 - 169	Magenta
	170 - 186	Pale Pink
	187 - 203	Amber
	204 - 220	Bright Magenta
	221 - 237	Pale Cyan
	238 - 255	Warm White

3 CHANNEL MODE 1		
CHANNEL	VALUE	FUNCTION
CH1	000 - 255	Master dimmer (0-100 %)
CH2	000 - 255	Strobe (0-100%)
CH3	000 - 004	Blackout
	005 - 080	Colour Macro
	081 - 150	Colour Jumping
	151 - 220	Colour Fading
	221 - 255	Sound Control

3 CHANNEL MODE 2		
CHANNEL	VALUE	FUNCTION
CH1	000 - 255	RED (0-100%)
CH2	000 - 255	GREEN (0-100%)
CH3	000 - 255	BLUE (0-100%)



## DMX CONTROL MODE:

### 4 CHANNEL MODE

CHANNEL	VALUE	FUNCTION
CH1	000 - 255	RED (0-100%)
CH2	000 - 255	GREEN (0-100%)
CH3	000 - 255	BLUE (0-100%)
CH4	000 - 255	WHITE (0-100%)

### 7 CHANNEL MODE

CHANNEL	VALUE	FUNCTION
CH1	000 - 255	Master dimmer (0-100 %)
CH2	000 - 255	Strobe (0-100%)
CH3	000 - 255	RED (0-100%)
CH4	000 - 255	GREEN (0-100%)
CH5	000 - 255	BLUE (0-100%)
CH6	000 - 255	WHITE (0-100%)
CH7	001 - 004 005 - 080 081 - 150 151 - 220 221 - 255	Blackout Colour Macro Colour Jumping Colour Fading Sound Control

### DAISY CHAIN CONNECTION

- 1) Connect the (male) 3 pin connector side of the DMX cable to the output (female) 3 pin connector of the first fixture
- 2) Connect the end of the cable coming from the first fixture which will have a (female) 3 pin connector to the input connector of the next fixture consisting of a (male) 3 pin connector. Proceed to connect from the output as stated above to the input of the following fixture and so on.



## SPECIFICATIONS:

### 18 X 8W QUAD COLOUR LED PAR CAN RGBW WEIGHT & DIMENSIONS (WITHOUT BRACKET)

Length	255 mm
Width	230 mm
Height	220 mm
Weight	4,5 kg
Beam angle	25 °

### POWER

Power consumption	170 W
AC input	110 V AC - 250 V AC / 50 Hz - 60 Hz

### FUSE

Main	F2A, 250V
------	-----------

### CONTROL & PROGRAMMING

DMX input	3-pin XLR male socket
DMX output	Locking 3-pin XLR female socket
Protocols	DMX-512 USITT
DMX channel modes	2 CH, 3 CH1, 3 CH2, 4 CH, 7 CH

ENGLISH

DEUTSCH

FRANCAIS

ESPAÑOL

POLSKI

ITALIANO



## DMX LINKING:

### DMX-512

DMX (Digital Multiplex) is a universal protocol used as a form of communication between intelligent fixtures and controllers. A DMX controller sends DMX data instructions from the controller to the fixture. DMX data are sent as serial data that travel from fixture to fixture via the “DMX IN” and “DMX OUT” XLR terminals located on all DMX fixtures (most controllers only have a “DMX OUT” terminal).

### DMX LINKING:

DMX is a language allowing all makes and models of different manufactures to be linked together and operate from a single controller, as long as all fixtures and the controller are DMX compliant. To ensure proper DMX data transmission, when using several DMX fixtures try to use the shortest cable path possible. The order in which fixtures are connected in a DMX line does not influence the DMX addressing. For example a fixture assigned to a DMX address of 1 may be placed anywhere in a DMX line, at the beginning, at the end, or anywhere in the middle. When a fixture is assigned a DMX address of 1, the DMX controller knows to send DATA assigned to address 1 to that unit, no matter where it is located in the DMX chain.



Please check out our comprehensive DMX cable choices out of our Adam Hall product lines 3 STAR, 4 STAR and 5 STAR

Keep in mind that DMX connections must be daisy chained. To avoid malfunction, DMX cabling should not be divided in several lines without the use of an active splitter.



# DMX CABLES:

ENGLISH

DEUTSCH

FRANCAIS

ESPAÑOL

POLSKI

ITALIANO

### NOTICE:

- Be sure to follow figures 2 & 3 when making your own cables. Do not connect the cable's shield conductor to the ground lug or allow the shield conductor to come in contact with the XLR's outer casing. Grounding the shield could cause a short circuit and erratic behaviour.

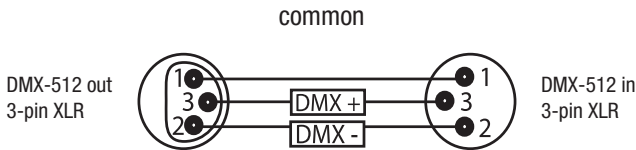

### SPECIAL NOTE: LINE TERMININATION:

- When longer runs of cable are used, you may need to use a terminator on the last unit to avoid erratic behaviour.

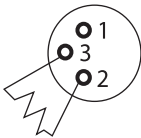

Termination reduces signal transmission problems and interference. It is always advisable to connect a DMX terminator, (resistance 120 Ohm 1/4 W) between pin 2 (DMX-) and pin 3 (DMX+) of the last fixture.

Using a cable terminator (Art. No. K3DMXT3) will decrease the possibilities of erratic behaviour.

- Some manufactures use 5-pin XLR connectors for data transmission in place of 3-pin. 5-Pin XLR fixtures may be implemented in a 3-pin XLR DMX line. When inserting standard 5-pin XLR connectors in to a 3-pin line a cable adaptor must be used. The chart below details the correct cable conversion.

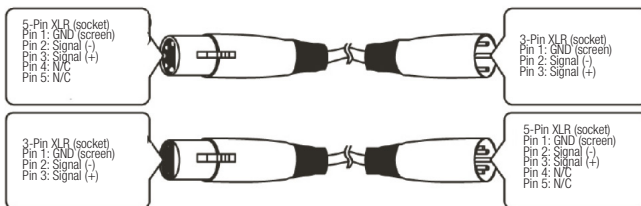



## MANUFACTURER'S DECLARATIONS:

### LIMITED WARRANTY

This Limited Warranty applies to the Adam Hall, LD Systems, LD Premium, Defender, Palmer, Cameo and Eminence branded products.

The statutory warranty rights towards the seller are not affected by this guarantee. In fact, it justifies, additional independent warranty claims towards Adam Hall.

Adam Hall warrants that the Adam Hall product you have purchased from Adam Hall or from an Adam Hall authorized reseller is free from defects in materials or workmanship under normal use for a period of 2 or 5 years from the date of purchase.

The Limited Warranty Period starts on the date of purchase. In order to receive warranty services you are required to provide proof of the purchase date. Your dated sales or delivery receipt, showing the date of purchase, is your proof of the purchase date. Should products of the brands named above be in need of repair within the limited warranty period, you are entitled to warranty services according to the terms and conditions stated in this document.

This Limited Warranty extends only to the original purchaser of this Adam Hall branded product and is not transferable to anyone who obtains ownership of the Adam Hall branded product from the original purchaser. During the Limited Warranty Period, Adam Hall will repair or replace the defective component parts or the product. All component parts or hardware products removed under this Limited Warranty become the property of Adam Hall.

In the unlikely event that your Adam Hall product has a recurring failure, Adam Hall, at its discretion, may elect to provide you with a replacement unit of Adam Hall's choice that is at least equivalent to your Adam Hall branded product in hardware performance.

Adam Hall does not warrant that the operation of this product will be uninterrupted or error-free. Adam Hall is not responsible for damage that occurs as a result of your failure to follow the instructions included with the Adam Hall branded product.

This Limited Warranty does not apply,

- to wear parts (e.g. accumulator)
- to any product from which the serial number has been removed or that has been damaged or rendered defective as the result of an accident
- in case of, misuse, abuse, or other external causes
- by operation outside the usage parameters stated in the user's documentation shipped with the product by use of spare parts not manufactured or sold by Adam Hall
- by modification or service by anyone other than Adam Hall

These terms and conditions constitute the complete and exclusive warranty agreement between you and Adam Hall regarding the Adam Hall branded product you have purchased.

ENGLISH

DEUTSCH

FRANCAIS

ESPAÑOL

POLSKI

ITALIANO





## LIMITATION OF LIABILITY

If your Adam Hall branded hardware product fails to work as warranted above, your sole and exclusive remedy shall be repair or replacement. Adam Halls' maximum liability under this limited warranty is expressly limited to the lesser of the price you have paid for the product or the cost of repair or replacement of any hardware components that malfunction in conditions of normal use.

Adam Hall is not liable for any damages caused by the product or the failure of the product, including any lost profits or savings or special, incidental, or consequential damages. Adam Hall is not liable for any claim made by a third party or made by you for a third party.

This limitation of liability applies whether damages are sought, or claims are made, under this Limited Warranty or as a tort claim (including negligence and strict product liability), a contract claim, or any other claim. This limitation of liability cannot be waived or amended by any person. This limitation of liability will be effective even if you have advised Adam Hall of an authorized representative of Adam Hall of the possibility of any such damages. This limitation of liability however, will not apply to claims for personal injury.

This Limited Warranty gives you specific legal rights. You may also have other rights that may vary from state to state or from country to country. You are advised to consult applicable state or country laws for a full determination of your rights.

## REQUESTING WARRANTY-SERVICE

To request warranty service for the product, contact Adam Hall or the Adam Hall authorized reseller from which you purchased the product.

## EC DECLARATION OF CONFORMITY

These devices meet the essential requirements and further relevant specifications of Directives 2004/108/EC (EMC) and 2006/95/EC (LVD). For more information, see [www.adamhall.com](http://www.adamhall.com).

## CORRECT DISPOSAL OF THIS PRODUCT (ELECTRICAL WASTE)

(Applicable in the European Union and other European countries with separate collection systems)



This marking shown on the product or its literature, indicates that it should not be disposed with other household wastes at the end of its working life. To prevent possible harm to the environment or human health from uncontrolled waste disposal, please separate this from other types of wastes and recycle it responsibly to promote the sustainable reuse of material resources.

Household users should contact either the retailer where they purchased this product, or their local government office, for details on where and how they can recycle this item in an environmentally friendly manner.

Business users should contact their supplier and check the terms and conditions of the purchase contract. This product should not be mixed with other commercial wastes for disposal.



## MANUFACTURER'S DECLARATIONS:

### WEEE-DECLARATION



Your LD-Systems product was developed and manufactured with high quality materials and components which can be recycled and/or reused. This symbol indicates that electrical and electronic equipment must be disposed of separately from normal waste at the end of its operational lifetime.

Please dispose of this product by bringing it to your local collection point or recycling centre for such equipment. This will help to protect the environment in which we all live.

### BATTERIES AND ACCUMULATORS



The supplied batteries or rechargeable batteries can be recycled. Please dispose of them as special waste or return them to your specialist dealer. In order to protect the environment, only dispose exhausted batteries.

### ECOLOGY AND ENERGY SAVING

Saving electric energy helps to protect the environment. Please turn off all electrical equipment when it is not in use. To avoid power consumption in idle mode, disconnect all electrical equipment from mains when not in use.

Adam Hall GmbH, all rights reserved. The technical data and the functional product characteristics can be subject to modifications. The photocopying, the translation, and all other forms of copying of fragments or of the integrity of this user's manual is prohibited.

ENGLISH

DEUTSCH

FRANCAIS

ESPAÑOL

POLSKI

ITALIANO



ENGLISH

DEUTSCH

FRANCAIS

ESPAÑOL

POLSKI

ITALIANO



ENGLISH

DEUTSCH

FRANÇAIS

ESPAÑOL

POLSKI

ITALIANO

Wir freuen uns, dass Sie sich für ein Produkt von Cameo Light entschieden haben!

Dieses Gerät wurde unter hohen Qualitätsanforderungen entwickelt und gefertigt, um viele Jahre einen reibungslosen Betrieb zu gewährleisten.

Bitte lesen Sie diese Bedienungsanleitung sorgfältig, damit Sie Ihren neuen Scheinwerfer von Cameo Light schnell optimal einsetzen können.

Weitere Informationen über Cameo Light erhalten Sie auf unserer Website [WWW.CAMEOLIGHT.COM](http://WWW.CAMEOLIGHT.COM).



# STUDIO PAR **64** CAN

18 X 8W QUAD COLOUR LED RGBW PAR SCHEINWERFER  
CLPST**64Q8W**

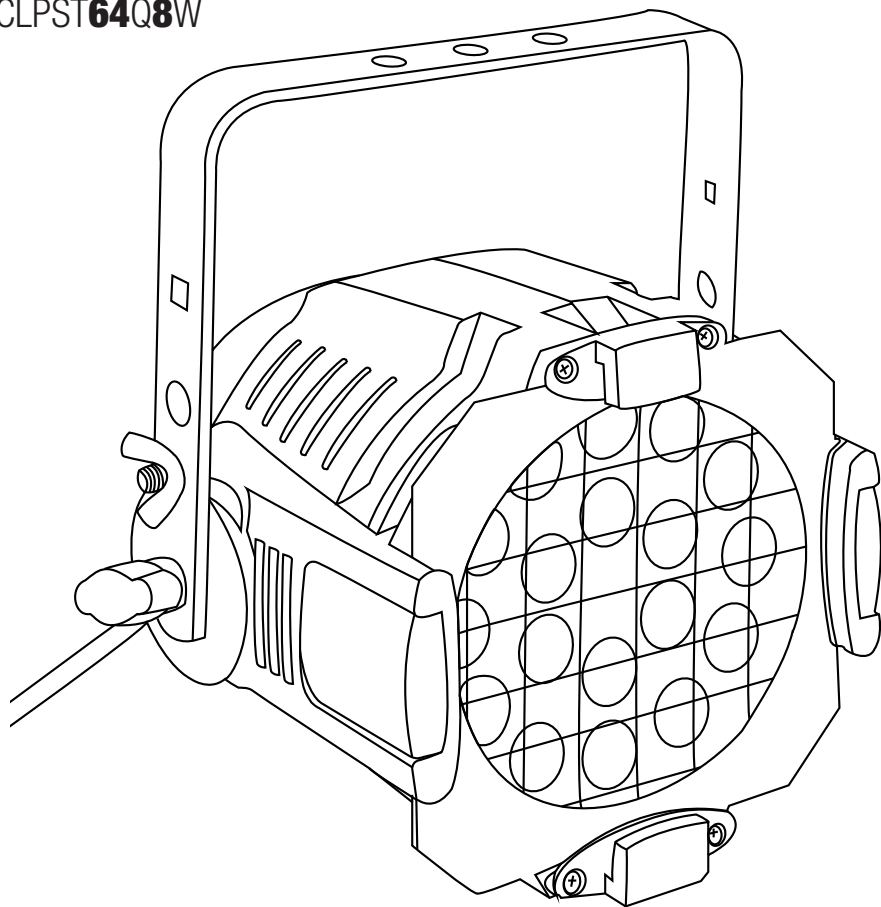

ENGLISH

DEUTSCH

FRANCAIS

ESPAÑOL

POLSKI

ITALIANO



## SICHERHEITSHINWEISE:

1. Lesen Sie diese Anleitung bitte sorgfältig durch.
2. Bewahren Sie alle Informationen und Anleitungen an einem sicheren Ort auf.
3. Befolgen Sie die Anweisungen.
4. Beachten Sie alle Warnhinweise. Entfernen Sie keine Sicherheitshinweise oder andere Informationen vom Gerät.
5. Verwenden Sie das Gerät nur in der vorgesehenen Art und Weise.
6. Verwenden Sie ausschließlich stabile und passende Stative bzw. Befestigungen (bei Festinstallationen). Stellen Sie sicher, dass Wandhalterungen ordnungsgemäß installiert und gesichert sind. Stellen Sie sicher, dass das Gerät sicher installiert ist und nicht herunterfallen kann.
7. Beachten Sie bei der Installation die für Ihr Land geltenden Sicherheitsvorschriften.
8. Installieren und betreiben Sie das Gerät nicht in der Nähe von Heizkörpern, Wärmespeichern, Öfen oder sonstigen Wärmequellen. Sorgen Sie dafür, dass das Gerät immer so installiert ist, dass es ausreichend gekühlt wird und nicht überhitzen kann.
9. Platzieren Sie keine Zündquellen wie z. B. brennende Kerzen auf dem Gerät.
10. Die Lüftungsschlitze dürfen nicht blockiert werden
11. Betreiben Sie das Gerät nicht in unmittelbarer Nähe von Wasser. Bringen Sie das Gerät nicht mit brennbaren Materialien, Flüssigkeiten oder Gasen in Berührung.
12. Sorgen Sie dafür, dass kein Tropf- oder Spritzwasser in das Gerät eindringt. Stellen Sie keine mit Flüssigkeit gefüllten Behältnisse wie Vasen oder Trinkgefäße auf das Gerät.
13. Sorgen Sie dafür, dass keine Gegenstände in das Gerät fallen können.
14. Betreiben Sie das Gerät nur mit dem vom Hersteller empfohlenen und vorgesehenen Zubehör.
15. **ACHTUNG:** Wenn das Stromkabel des Geräts mit einem Schutzkontakt ausgestattet ist, muss es an einer Steckdose mit Schutzleiter angeschlossen werden. Deaktivieren Sie niemals den Schutzleiter des mitgelieferten Kaltgerätekabels.
16. Schalten Sie das Gerät nicht sofort ein, wenn es starken Temperaturschwankungen ausgesetzt war (beispielsweise nach dem Transport). Feuchtigkeit und Kondensat könnten das Gerät beschädigen. Schalten Sie das Gerät erst ein, wenn es Raumtemperatur erreicht hat.
17. Öffnen Sie das Gerät nicht und verändern Sie es nicht.
18. Bevor Sie das Gerät an die Steckdose anschließen, prüfen Sie zuerst, ob die Spannung und die Frequenz des Stromnetzes mit den auf dem Gerät angegebenen Werten übereinstimmen. Verfügt das Gerät über einen Spannungswahlschalter, schließen Sie das Gerät nur an die Steckdose an, wenn die Gerätewerte mit den Werten des Stromnetzes übereinstimmen.  
Wenn das mitgelieferte Netzkabel nicht in Ihre Netzsteckdose passt, wenden Sie sich an Ihren Elektriker.
19. Treten Sie nicht auf das Kaltgerätekabel. Sorgen Sie dafür, dass das Kaltgerätekabel speziell an der Netz- und der Gerätebuchse nicht geknickt wird.
20. Überprüfen Sie nach dem Anschluss des Geräts alle Kabelwege, um Schäden oder Unfälle, z. B. durch Stolperfallen zu vermeiden.
21. Achten Sie bei der Verkabelung des Geräts immer darauf, dass das Netzkabel stets frei zugänglich ist. Ziehen Sie immer den Netzstecker, wenn das Gerät nicht benutzt wird, oder Sie das Gerät reinigen möchten. Ziehen Sie das Kaltgerätekabel immer am Stecker und nicht am Kabel aus der Steckdose.
22. Schalten Sie das Gerät möglichst nicht schnell hintereinander ein und aus, da sonst die Lebensdauer des Geräts beeinträchtigt werden könnte.
23. **WICHTIGER HINWEIS:** Ersetzen Sie die Sicherung ausschließlich durch eine Sicherung des gleichen Typs



und mit gleichen Werten. Sollte die Sicherung wiederholt auslösen, wenden Sie sich bitte an ein autorisiertes Servicezentrum.

24. Um das Gerät vollständig vom Stromnetz zu trennen, entfernen Sie das Netzkabel.

25. Wenn Ihr Gerät mit einem Volex-Netzanschluss bestückt ist, muss der passende Volex-Gerätestecker entsperrt werden, bevor er entfernt werden kann. Das bedeutet aber auch, dass das Gerät durch eine Ziehen am Kaltgerätekabel verrutschen kann, wodurch Personen verletzt werden und/oder andere Schäden auftreten können. Verlegen Sie Ihre Kabel daher immer sorgfältig.

26. Entfernen Sie das Netzkabel bei Gefahr eines Blitzschlags oder wenn Sie das Gerät länger nicht verwenden.

27. Achten Sie beim Transport darauf, dass das Gerät nicht herunterfallen und dabei möglicherweise Sach- und Personenschäden verursachen kann.

28. Wenn Ihr Gerät nicht mehr ordnungsgemäß funktioniert, Flüssigkeiten oder Gegenstände in das Geräteinnere gelangt sind oder das Gerät anderweitig beschädigt wurde, schalten Sie es sofort aus und ziehen Sie den Stecker. Dieses Gerät darf nur von autorisiertem Fachpersonal repariert werden.

29. Verwenden Sie zur Reinigung des Geräts ein trockenes Tuch.

30. Beachten Sie alle in Ihrem Land geltenden Entsorgungsgesetze. Trennen Sie bei der Entsorgung bitte Kunststoff und Papier bzw. Kartonagen voneinander.

31. Kunststoffbeutel müssen außer Reichweite von Kindern aufbewahrt werden.



#### ACHTUNG:

Entfernen Sie niemals die Abdeckung, da sonst das Risiko eines elektrischen Schlages besteht. Im Inneren des Geräts befinden sich keine Teile, die vom Bediener repariert oder gewartet werden können. Lassen Sie Reparaturen ausschließlich von qualifiziertem Service-Personal durchführen.



Das gleichschenkelige Dreieck mit dem Blitzsymbol kennzeichnet nicht-isolierte, „gefährliche“ Spannungen im Gerät, die einen für die Gesundheit gefährlichen Stromschlag verursachen können.



Das gleichschenkelige Dreieck mit dem Ausrufezeichen kennzeichnet wichtige Bedienungs- und Wartungshinweise.



## EINFÜHRUNG:

### STEUERUNGSFUNKTIONEN

#### 18 X 8 W QUAD COLOUR LED RGBW PAR SCHEINWERFER

(CLPST64Q8W)

- DMX-Modi: 2 CH, 3 CH1, 3 CH2, 4 CH, 7 CH
- Rot, Grün, Blau und Weiß individuell steuerbar (RGBW in 1)

#### FEATURES

- 18 Ultra-leuchtstarke QUAD-Color-LEDs (8W)
- Musiksteuerung über eingebautes Mikrofon
- Farbwechselgeschwindigkeit und Stroboskopeffekt über Bedienpanel steuerbar
- Multicolor-Farbwechsel
- Master/Slave-Funktionalität
- Robustes, kompaktes Gehäuse
- Leistungsaufnahme: 170 W
- 25° Abstrahlwinkel
- Longlife-LEDs mit besonders langer Lebensdauer

#### BEDIENUNG

Der Cameo LED CAN ist ein über DMX-512 steuerbarer, hocheffizienter Farbscheinwerfer mit ultrahellen LEDs. Die Intensität der vier Farben (Rot, Grün, Blau und Weiß) lässt sich einzeln steuern, wodurch unendlich viele verschiedene Farbnuancen ermöglicht werden. Der Cameo LED-Strahler lässt sich sowohl einzeln als auch im Master/Slave-Betrieb, per Musiksteuerung und via DMX-512-Protokoll betreiben.

ENGLISH

DEUTSCH

FRANCAIS

ESPAÑOL

POLSKI

ITALIANO





# RÜCKSEITE:

ENGLISH

DEUTSCH

FRANCAIS

ESPAÑOL

POLSKI

ITALIANO

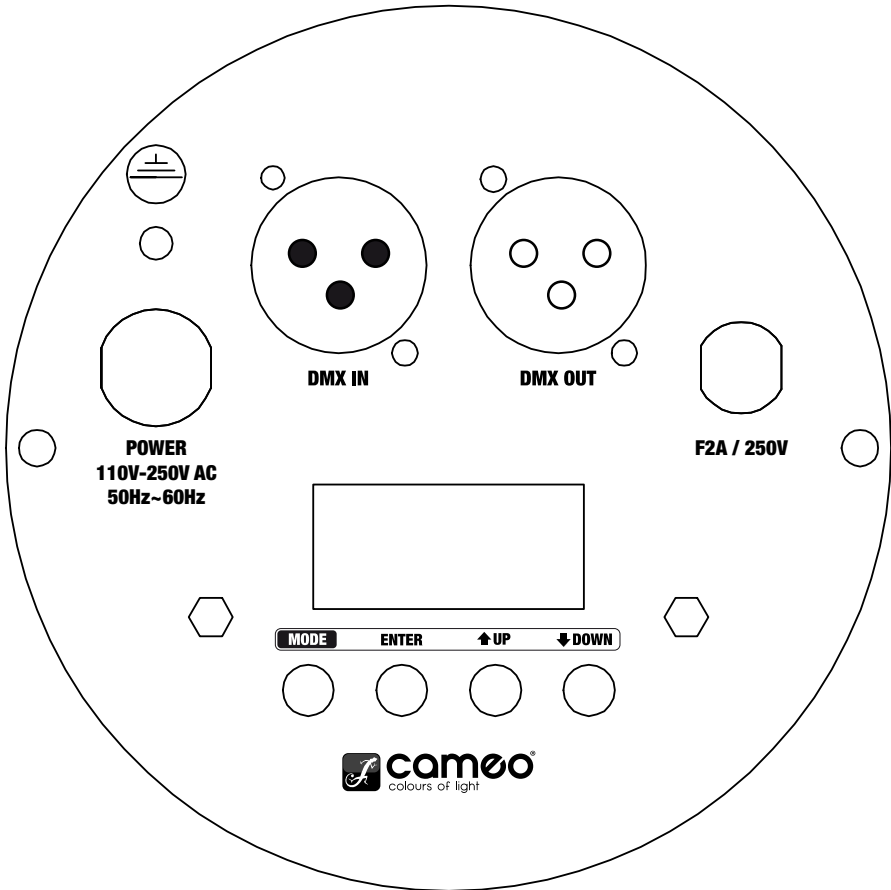



## MODUS AUSWÄHLEN:

### STATISCHE FARBE

Drücken Sie die MODE-Taste (falls erforderlich mehrmals), um die Betriebsart „Statische Farbe“ (CXXX) auszuwählen. Bestätigen Sie mit ENTER (2. Ziffer blinkt) und wählen Sie anschließend mit den Tasten UP und DOWN die gewünschte Farbe bzw. den Stroboskopmodus aus. (C1 = Rot, C2 = Grün, C3 = Blau, C4 = Weiß und CF = Stroboskopeffekt).

Drücken Sie erneut die ENTER-Taste (3. und 4. Ziffer blinkt), und stellen Sie mit den Tasten UP und DOWN die Helligkeit der zuvor ausgewählten Farbe (CX00 - CX99) und die Stroboskopgeschwindigkeit (CF00 - CF99) ein. Bestätigen Sie mit ENTER.

Beispiele: Wenn Sie C1, C2, C3 und C4 auf 0 setzen, sind alle LEDs des Quad Par Can aus (Blackout).

Wenn Sie C1 auf 99 und C2, C3 und C4 auf 0 setzen, leuchtet der Scheinwerfer nur rot (100%).

#### ROT

Helligkeit C100 - C199

#### GRÜN

Helligkeit C200 - C299

#### BLAU

Helligkeit C300 - C399

#### WEISS

Helligkeit C400 - C499

#### STROBOSKOPEFFEKT

Geschwindigkeit CF00 - CF99

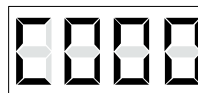



## MODUS AUSWÄHLEN:

### FARBWECHSEL

Drücken Sie die MODE-Taste (falls erforderlich mehrmals) und wählen Sie das gewünschte Farbwechselprogramm (JXXX) aus. Bestätigen Sie mit ENTER (2. Ziffer blinkt) und wählen Sie anschließend mit den Tasten UP und DOWN den 15-Farben-Modus (JUXX) oder den Stroboskop-Modus (JFXX) aus.

Drücken Sie erneut die ENTER-Taste (3. und 4. Ziffer blinkt) und stellen Sie mit den Tasten UP und DOWN die Wechselgeschwindigkeit (JU00 - JU99) und die Stroboskopgeschwindigkeit (JF00 - JF99) ein. Bestätigen Sie mit ENTER.

Hinweis: Farbwechsel-Funktion und Stroboskopeffekt können gleichzeitig aktiviert werden.

#### RGBW 15 FARBEN

Wechselgeschwindigkeit JU00 - JU99

#### STROBOSKOPEFFEKT

Geschwindigkeit JF00 - JF99

### ÜBERBLENDEN

Drücken Sie die MODE-Taste (falls erforderlich mehrmals) und wählen Sie den gewünschten Überblenden-Modus (FXXX) aus. Bestätigen Sie mit ENTER (2. Ziffer blinkt) und wählen Sie anschließend mit den Tasten UP und DOWN den 15-Farben-Überblenden-Modus (FAXX) oder den Stroboskop-Modus (FFXX) aus. Drücken Sie erneut die ENTER-Taste (3. und 4. Ziffer blinkt) und stellen Sie mit den Tasten UP und DOWN die Überblendgeschwindigkeit (FA00 - FA99) und die Stroboskopgeschwindigkeit (FF00 - FF99) ein. Bestätigen Sie mit ENTER.

Hinweis: Überblenden-Funktion und Stroboskopeffekt können gleichzeitig aktiviert werden.

#### RGBW 15 FARBEN

Überblendgeschwindigkeit FA00 - FA99

#### STROBOSKOPEFFEKT

Geschwindigkeit FF00 - FF99

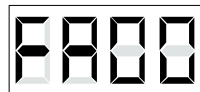

ENGLISH

DEUTSCH

FRANCAIS

ESPAÑOL

POLSKI

ITALIANO



## MODUS AUSWÄHLEN:

### AUTO-MODUS

Drücken Sie die MODE-Taste (falls erforderlich mehrmals) und wählen Sie den Auto-Modus aus. In dieser Betriebsart wird automatisch zwischen Farbwechsel- und Überblenden-Modus gewechselt. Die Farbwechsel- bzw. Überblendgeschwindigkeit wird über die Einstellungen des jeweiligen Modus festgelegt.



MODE ENTER ↑UP ↓DOWN

### SLAVE-MODUS

Drücken Sie die MODE-Taste (falls erforderlich mehrmals) und wählen Sie den Slave-Modus aus.

Verbinden Sie die Slave-Einheiten und die Master-Einheit (ausschließlich Standalone-Modi) mit einem DMX-Kabel. Nun folgt die Slave-Einheit der Master-Einheit.



MODE ENTER ↑UP ↓DOWN

### MUSIKSTEUERUNG

Drücken Sie die MODE-Taste (falls erforderlich mehrmals) und wählen Sie den Musiksteuerungs-Modus (SUXX) aus. Nun wird die Lichtenlage über das eingebaute Mikrofon gesteuert und folgt dem Takt der Musik. Drücken Sie erneut die ENTER-Taste (3. und 4. Ziffer blinkt) und stellen Sie mit den Tasten UP und DOWN die Mikrofon-Empfindlichkeit (SU00 - SU99) ein. Bestätigen Sie mit ENTER.



MODE ENTER ↑UP ↓DOWN

### DMX-MODUS AUSWÄHLEN

Drücken Sie die MODE-Taste (falls erforderlich mehrmals), um den DMX-MODUS auszuwählen. Bestätigen Sie mit ENTER (1. Ziffer blinkt) und wählen Sie anschließend mit den Tasten UP und DOWN den gewünschten DMX-Modus aus. Bestätigen Sie mit ENTER.

Hinweis: Auf den folgenden Seiten werden die verschiedenen DMX-Modi erklärt.



MODE ENTER ↑UP ↓DOWN

### DMX-ADRESSE EINSTELLEN

Drücken Sie die MODE-Taste (falls erforderlich mehrmals) und stellen Sie die DMX-Adresse (AXXX) ein.

Drücken Sie ENTER, um in den Bearbeitungsmodus zu gelangen (die letzten drei Ziffern blinken) und wählen Sie anschließend mit den Tasten UP und DOWN die gewünschte DMX-Startadresse (A001 - A512) aus. Bestätigen Sie mit ENTER.



MODE ENTER ↑UP ↓DOWN

#### ANMERKUNG:

Die LED-Anzeige wird nach etwa einer Minute automatisch ausgeschaltet und schaltet sich wieder ein, sobald eine der vier Tasten gedrückt wird.



## DMX MODUS:

ENGLISH

DEUTSCH

FRANCAIS

ESPAÑOL

POLSKI

ITALIANO

2 CHANNEL MODE		
CHANNEL	VALUE	FUNCTION
CH1	000 - 255	Master dimmer (0-100 %)
CH2	000 - 016 017 - 033 034 - 050 051 - 067 068 - 084 085 - 101 102 - 118 119 - 135 136 - 152 153 - 169 170 - 186 187 - 203 204 - 220 221 - 237 238 - 255	Red Green Blue White Orange Cyan Lavender Pink Bright Green Magenta Pale Pink Amber Bright Magenta Pale Cyan Warm White

3 CHANNEL MODE 1		
CHANNEL	VALUE	FUNCTION
CH1	000 - 255	Master dimmer (0-100 %)
CH2	000 - 255	Strobe (0-100%)
CH3	000 - 004 005 - 080 081 - 150 151 - 220 221 - 255	Blackout Colour Macro Colour Jumping Colour Fading Sound Control

3 CHANNEL MODE 2		
CHANNEL	VALUE	FUNCTION
CH1	000 - 255	RED (0-100%)
CH2	000 - 255	GREEN (0-100%)
CH3	000 - 255	BLUE (0-100%)



## DMX MODUS:

### 4 CHANNEL MODE

CHANNEL	VALUE	FUNCTION
CH1	000 - 255	RED (0-100%)
CH2	000 - 255	GREEN (0-100%)
CH3	000 - 255	BLUE (0-100%)
CH4	000 - 255	WHITE (0-100%)

### 7 CHANNEL MODE

CHANNEL	VALUE	FUNCTION
CH1	000 - 255	Master dimmer (0-100 %)
CH2	000 - 255	Strobe (0-100%)
CH3	000 - 255	RED (0-100%)
CH4	000 - 255	GREEN (0-100%)
CH5	000 - 255	BLUE (0-100%)
CH6	000 - 255	WHITE (0-100%)
CH7	001 - 004 005 - 080 081 - 150 151 - 220 221 - 255	Blackout Colour Macro Colour Jumping Colour Fading Sound Control

### SERIELLE VERBINDUNG MEHRERER SCHEINWERFER

- 1) Verbinden Sie das eine Ende des DMX-Kabels (männlicher 3-Pol-Stecker) mit dem DMX-Ausgang (weibliche 3-Pol-Buchse) des ersten Scheinwerfers oder anderen DMX-Geräts.
- 2) Verbinden Sie das andere Ende (weiblicher 3-Pol-Stecker) des an den ersten Scheinwerfer angeschlossenen DMX-Kabels mit dem DMX-Eingang (männliche 3-Pol-Buchse) des nächsten DMX-Geräts. Verbinden Sie den DMX-Ausgang dieses Geräts in der gleichen Weise mit dem DMX-Eingang des nächsten Geräts und so weiter.



## TECHNISCHE DATEN:

### 18 X 8 W QUAD COLOUR LED RGBW PAR SCHEINWERFER GEWICHT UND ABMESSUNGEN

Länge	255 mm (OHNE HALTERUNG)
Breite	230 mm (OHNE HALTERUNG)
Höhe	220 mm (OHNE HALTERUNG)
Gewicht	4,5 kg (OHNE HALTERUNG)
Abstrahlwinkel	25 °

### POWER

Leistungsaufnahme	170 W
Stromversorgung	110 V AC - 250 V AC / 50 Hz - 60 Hz

### SICHERUNG

Hauptsicherung	F2A, 250 V
----------------	------------

### STEUERUNG & PROGRAMMIERUNG

DMX-Eingang	XLR(m)-Buchse (3-Pol)
DMX-Ausgang	Verriegelbare XLR(f)-Buchse (3-Pol)
Protokolle	DMX-512 USITT
DMX-Modi:	2 CH, 3 CH1, 3 CH2, 4 CH, 7 CH

ENGLISH

DEUTSCH

FRANCAIS

ESPAÑOL

POLSKI

ITALIANO



## DMX-VERBINDUNG:

### DMX-512

DMX (Digital Multiplex) ist die Bezeichnung für ein universelles Übertragungsprotokoll für die Kommunikation zwischen entsprechenden Geräten und Controllern. Ein DMX-Controller sendet DMX-Daten an das/die angeschlossene(n) DMX-Gerät(e). Die DMX-Datenübertragung erfolgt stets als serieller Datenstrom, der über die an jedem DMX-fähigen Gerät vorhandenen „DMX IN“- und „DMX OUT“-Anschlüsse (XLR-Steckverbinder) von einem angeschlossenen Gerät an das nächste weitergeleitet wird. (Die meisten Controller verfügen lediglich über einen DMX-Ausgang.)

### DMX-VERBINDUNG:

DMX ist die gemeinsame "Sprache", über die sich die unterschiedlichsten Gerätetypen und Modelle verschiedener Hersteller miteinander verkoppeln und über einen zentralen Controller steuern lassen – sofern sämtliche Geräte und der Controller DMX-kompatibel sind. Für eine optimale Datenübertragung ist es erforderlich, die Verbindungskabel zwischen den einzelnen Geräten so kurz wie möglich zu halten. Die Reihenfolge, in der die Geräte in das DMX-Netzwerk eingebunden sind, hat keinen Einfluss auf die Adressierung. So kann sich das Gerät mit der DMX-Adresse 1 an einer beliebigen Position in der (seriellen) DMX-Kette befinden, am Anfang, am Ende oder irgendwo in der Mitte. Wird einem Gerät die DMX-Adresse 1 zugewiesen, "weiß" der Controller, dass er alle der Adresse 1 zugeordneten Daten an dieses Gerät senden soll – ungeachtet seiner Position im DMX-Verbund.



Eine umfangreiche Auswahl geeigneter Kabel finden Sie in den Adam Hall-Produktlinien 3 STAR, 4 STAR und 5 STAR.

Bitte beachten Sie, dass DMX-Geräte grundsätzlich seriell verschaltet werden und die Verbindungen nicht gesplittet werden können.





## DMX-KABEL:

ENGLISH

DEUTSCH

FRANCAIS

ESPAÑOL

POLSKI

ITALIANO

### HINWEIS:

- Beachten Sie bei der Anfertigung eigener Kabel unbedingt die Abbildungen 2 und 3. Verbinden Sie auf keinen Fall die Abschirmung des Kabels mit dem Massekontakt des Steckers, und achten Sie darauf, dass die Abschirmung nicht mit dem XLR-Steckergehäuse in Kontakt kommt. Hat die Abschirmung Massekontakt, kann dies zu Kurzschlüssen und Systemfehlern führen.

### Übliche Verbindung

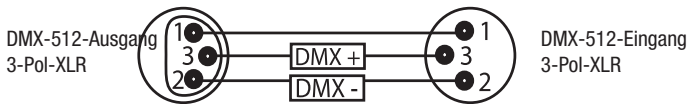

### BITTE BEACHTEN SIE: LEITUNGSABSCHLUSS (TERMINIERUNG):

- Bei längeren Kabelstrecken kann es sein, dass das letzte Gerät in der Kette einen Abschlusswiderstand benötigt, um Systemfehlern vorzubeugen.

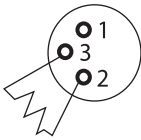

Die Verwendung eines Abschlusswiderstands (Terminierung) reduziert Interferenzen und andere Probleme bei der Signalübertragung. Es ist immer ratsam, ein DMX-Abschlussmodul (Widerstand 120 Ohm, 1/4 W) zwischen Pol 2 (DMX-) und Pol 3 (DMX+) des letzten Geräts in der Kette einzufügen.

Dies wird durch ein Kabel-Abschlussmodul (Art.-Nr. K3DMXT3) erreicht.

- Einige Hersteller verwenden für die Datenübertragung keine 3-Pol-XLR-Steckverbinder, sondern 5-Pol-Versionen. Geräte mit 5-Pol-XLR-Anschlüssen können jedoch auch in einen DMX-Verbund mit 3-Pol-XLR-Anschlüssen integriert werden. In diesem Fall ist ein geeigneter Kabeladapter erforderlich. Die folgende Abbildung zeigt die korrekte Belegung der entsprechenden Stecker.

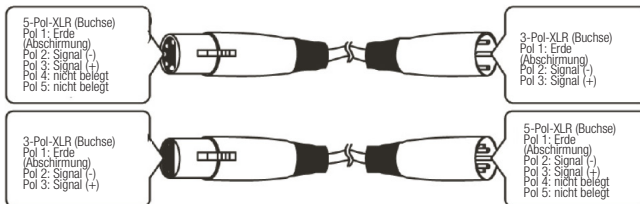



## HERSTELLERERKLÄRUNGEN:

### GARANTIEBESTIMMUNGEN

Diese Garantie erstreckt sich auf die Marken Adam Hall, LD Systems, LD Premium, Defender, Palmer, Cameo und Eminence.

Die gesetzlichen Gewährleistungsrechte gegenüber dem Verkäufer werden von dieser Garantie nicht berührt. Vielmehr begründet diese Garantie zusätzliche selbständige Ansprüche gegenüber Adam Hall.

Mit dieser Garantie stellt Adam Hall sicher, dass das von Ihnen bei Adam Hall oder einem Adam Hall Partner erworbene Produkt bei normalem Gebrauch während des Zeitraums von 2 bzw. 3 Jahren ab Kaufdatum frei von Material- oder Verarbeitungsfehlern ist.

Der Garantiezeitraum beginnt mit dem Datum des Kaufs.

Der Geltendmachung eines Anspruchs auf Garantieleistungen erforderliche Nachweis des Kaufdatums, erfolgt durch die mit dem Kaufdatum versehene Quittung oder den mit dem Kaufdatum versehenen Lieferschein. Sie haben Anspruch auf den Garantieservice zu den in diesem Dokument aufgeführten Bedingungen und Bestimmungen, falls eine Reparatur der unter den oben genannten Marken vertriebenen Produkte innerhalb des Garantiezeitraums erforderlich ist.

Diese Garantie gilt nur für den ursprünglichen Käufer des von Adam Hall vertriebenen Produkts und ist nicht an Personen übertragbar, denen vom ursprünglichen Käufer das Eigentum am Adam Hall Produkt übertragen wird. Innerhalb des Garantiezeitraums werden die fehlerhaften Komponenten oder das Produkt von Adam Hall repariert oder ersetzt. Alle im Rahmen dieser Garantie entfernten Komponenten und Hardware-Produkte gehen in das Eigentum von Adam Hall über.

In dem unwahrscheinlichen Fall, dass bei dem von Ihnen erworbenen Adam Hall Produkt ein Fehler wiederholt auftritt, kann Adam Hall nach eigenem Ermessen entscheiden, Ihnen dieses Produkt durch ein vergleichbares Produkt mit mindestens derselben Leistung zu ersetzen.

Adam Hall übernimmt keine Garantie für einen störungs- oder fehlerfreien Betrieb dieses Produkts. Adam Hall übernimmt keine Verantwortung für auf eine inkorrekte Befolgung der im Lieferumfang des Adam Hall erhaltenen Anweisungen zurückzuführende Schäden.

Diese Garantie erstreckt sich nicht auf:

- Verschleißteile (z.B. Akkumulator).
- Geräte deren Seriennummer entfernt wurde oder die beschädigt oder fehlerhaft wurden als Folge eines Unfalls
- nicht sachgerechter oder missbräuchlicher Verwendung oder anderer missbräuchlicher Verwendung oder anderer äußerer Ursachen,
- Geräte die nicht entsprechend den Betriebsparametern betrieben wurden, die in den im Lieferumfang des Produkts enthaltenen Benutzerunterlagen festgelegt sind
- Geräte die aufgrund der Verwendung nicht von Adam Hall hergestellter oder vertriebener Teile repariert wurde
- Geräte die durch Änderung oder Wartung durch jemand anderen als Adam Hall getätigt wurde.

Diese Bestimmungen und Bedingungen stellen die vollständige und ausschließliche Garantievereinbarung zwischen Ihnen und Adam Hall für das von Ihnen erworbene Adam Hall Produkt dar.



## HAFTUNGSBESCHRÄNKUNG

Wenn das unter der Marke Adam Hall vertriebene Produkt nicht entsprechend der obigen Garantie funktioniert, besteht Ihr alleiniger und ausschließlicher Anspruch aus dieser Garantie in der Reparatur oder dem Ersatz. Weitergehende Gewährleistungsansprüche bleiben hiervon unberührt. Die maximale Haftung von Adam Hall im Rahmen dieser Garantie ist ausdrücklich beschränkt auf den jeweils niedrigeren Betrag, der sich entweder aus dem Kaufpreis für das Produkt oder aus den Reparatur- bzw. Ersatzkosten von Hardware-Komponenten, die bei normalem Gebrauch nicht Ordnungsgemäß funktionieren, ergibt.

Adam Hall haftet aus dieser Garantie nicht für durch das Produkt oder sein versagen verursachte Schäden, einschließlich entgangener Gewinne, unterbliebener Einsparungen oder besonderer, indirekter oder Folgeschäden. Adam Hall haftet zudem nicht für von Dritten oder von ihnen für Dritte geltend gemachte Ansprüche.

Diese Haftungsbeschränkung gilt unabhängig davon, ob Schäden gerichtlich verfolgt werden, ob Schadenersatzansprüche im Rahmen dieser Garantie oder aufgrund unerlaubter Handlungen (Einschließlich Fahrlässigkeit und Gefährdungshaftung) oder aufgrund vertraglicher bzw. sonstiger Ansprüche gestellt werden. Diese Haftungsbeschränkung kann von keiner Person aufgehoben oder ergänzt werden. Diese Haftungsbeschränkung gilt auch dann, wenn sie Adam Hall über die Möglichkeit derartiger Schäden informiert haben. Sie gilt jedoch nicht für Ansprüche aus Personenschäden.

Aus dieser Garantie ergeben sich für Sie bestimmte Rechte. Möglicherweise haben Sie weitere Rechte, die Ihnen von Staat zu Staat und von Land zu Land unterschiedlich sein können. Es ist ratsam, die entsprechenden Gesetze des Staates bzw. Landes heranzuziehen, um Ihre Rechte umfassend zu ermitteln.

## INANSPRUCHNAHME DES REPARATURSERVICE

Um den Garantieservice bzw. Reparaturservice für das Produkt in Anspruch zu nehmen, wenden Sie sich bitte an Adam Hall oder an einen Adam Hall Partner, bei dem Sie das Produkt erworben haben.

## EG-KONFORMITÄTserklärung

Diese Geräte entsprechen den grundlegenden Anforderungen und den weiteren Vorgaben der Richtlinien 2004/108/EC (EMC) und 2006/95/EC (LVD). Weitere Informationen finden Sie unter [www.adamhall.com](http://www.adamhall.com).

## KORREKTE ENTSORGUNG DIESES PRODUKTES

(Gültig in der Europäischen Union)



Dieses Symbol (entweder auf dem Gerät oder dem dazugehörigen Handbuch) weist darauf hin, dass das Gerät nicht mit dem normalen Hausmüll entsorgt werden darf. Um mögliche Schäden an der Umwelt und an Personen zu verhindern, entsorgen Sie dieses Gerät bitte fachgerecht bei einer entsprechenden Stelle für Elektromüll.

Als Privatkunde Informieren Sie sich bitte beim Hersteller oder bei Ihrer Gemeinde über die Möglichkeiten der korrekten Entsorgung.

Als Geschäftskunde kontaktieren Sie bitte Ihren Lieferanten und prüfen Sie die Konditionen zur Entsorgung der Geräte. Dieses Produkt sollte nicht mit anderem gewerblichen Abfall entsorgt werden.



## HERSTELLERERKLÄRUNGEN:

### WEEE-DEKLARATION



Ihr LD-Systems Produkt wurde unter der Verwendung hochwertiger Materialien und Komponenten die wiederverwertet oder wieder verwendet werden können hergestellt. Dieses Symbol weist darauf hin, dass elektronische Geräte nicht im normalen Hausmüll entsorgt werden dürfen. Entsorgen Sie dieses Gerät bitte fachgerecht bei einer entsprechenden Stelle für Elektromüll und helfen Sie dabei unsere Umwelt zu schützen.

### BATTERIEN UND AKKUS



Die mitgelieferten Batterien können wiederverwertet werden. Werfen Sie die Batterien daher nicht in den normalen Hausmüll sondern in gesonderte dafür vorgesehene Container. Helfen Sie, unsere Umwelt sauber zu halten.

### UMWELTSCHUTZ UND ENERGIESPAREN

Energiesparen ist ein aktiver Beitrag zum Umweltschutz. Schalten Sie bitte alle nicht benötigten elektrischen Geräte aus. Um zu verhindern, dass nicht benötigte Geräte im Standby-Modus Strom verbrauchen, ziehen Sie den Netzstecker.

Adam Hall GmbH, alle Rechte vorbehalten. Änderungen der Technischen Daten und Produktmerkmale vorbehalten. Das Erstellen von Fotokopien, Übersetzungen und anderen Reproduktionen dieser Bedienungsanleitung oder Teilen derselben ohne vorherige Genehmigung ist untersagt.

ENGLISH

DEUTSCH

FRANCAIS

ESPAÑOL

POLSKI

ITALIANO



ENGLISH

DEUTSCH

FRANCAIS

ESPAÑOL

POLSKI

ITALIANO



ENGLISH

DEUTSCH

FRANCAIS

ESPAÑOL

POLSKI

ITALIANO

## Merci d'avoir choisi Cameo Light !

Nous avons conçu ce produit en vue d'une fiabilité optimale pendant des années.

Veuillez prendre quelques instants pour lire attentivement ces instructions - cela vous permettra d'utiliser plus rapidement et de façon optimale votre nouveau produit Cameo Light.

Pour plus d'informations sur Cameo Light, visitez notre site Web, [WWW.CAMEOLIGHT.COM](http://WWW.CAMEOLIGHT.COM)



# STUDIO PAR **64** CAN

PROJECTEUR LED QUADRICOLORES (RGBW) 18 X 8 W  
CLPST**64Q8W**

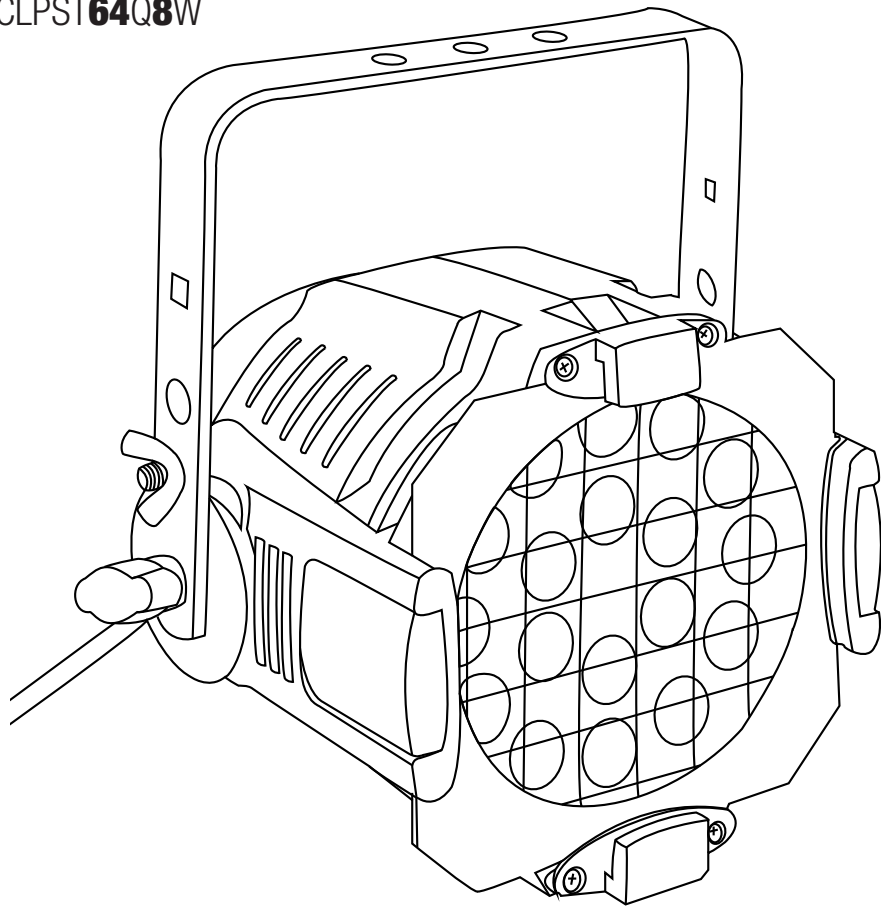

ENGLISH

DEUTSCH

FRANCAIS

ESPAÑOL

POLSKI

ITALIANO



## MESURES PRÉVENTIVES :

1. Veuillez lire attentivement ces instructions.
2. Gardez ces instructions et informations en lieu sûr.
3. Veuillez suivre ces instructions.
4. Veuillez respecter tous les avertissements. N'enlevez pas les instructions de sécurité ou toute autre information collée sur l'appareil.
5. N'utilisez l'appareil que conformément à l'usage auquel il est destiné.
6. Use only stable and appropriate stands and/or mounts when the device is permanently installed. Vérifiez bien que les supports muraux sont solidement fixés. Vérifiez que l'appareil est installé de façon stable, et ne peut tomber.
7. When installing please observe the corresponding safety standards for your country.
8. Do not install the device near radiators, heat accumulators, ovens or other sources of heat. Veillez à assurer un refroidissement suffisant de l'appareil, afin d'éviter
9. 9. Ne posez aucune source de flamme nue sur l'appareil (bougie allumée, par exemple).
10. 10. N'obstruez pas les ouïes de ventilation.
11. Do not operate the device in the immediate vicinity of water. Do not expose this equipment to combustible materials, liquids or gases.
12. Vérifiez qu'aucune éclaboussure ou infiltration d'eau n'est possible dans l'appareil. Do not put objects filled with fluids, such as vases or drinking vessels, on top of the device.
13. Vérifiez qu'aucun objet ne peut tomber dans l'appareil.
14. N'utilisez l'appareil qu'avec des accessoires dont l'emploi a été prévu par le fabricant.
15. ATTENTION : If this device has a mains connector equipped with protective earth, it must be connected to a mains socket with a protective ground connection. Ne désactivez jamais la fonction de protection par mise à la terre du cordon secteur livré.
16. Do not turn on the device immediately if it was exposed to strong temperature fluctuations (for example after transportation). Moisture and condensation may damage the device. Leave the device switched off until it has reached room temperature.
17. Do not open the device and do not make any changes to the device.
18. Before connecting to mains power, make certain that the mains voltage and the mains frequency are the same as the operating values of the device (see type label). If the device is equipped with a supply voltage selector switch, make certain that the values of the device match the values of the mains power before connecting. If the plug on the included cord does not fit your mains outlet, contact your electrician.
19. Veillez à éviter tout piétinement du cordon secteur. Protégez le cordon secteur de toute flexion excessive, que ce soit côté prise murale ou côté appareil.
20. Pour éviter tout dommage ou incident, par exemple si quelqu'un a trébuché sur le câble, vérifiez tous les branchements une fois que vous avez branché l'appareil.
21. Lorsque vous branchez l'appareil, vérifiez que la prise murale reste facilement accessible. Always pull out the power plug when the device is not in use or when you clean the device. Disconnect the power cord by pulling the plug not the cable.
22. Avoid switching the device on and off at short intervals, because it may shorten the durability of the device.
23. IMPORTANT: Replace fuse only by fuse of same type and rating! If fuse blows repeatedly please contact authorized service center!
24. Si vous désirez désolidariser complètement l'appareil de la tension secteur, il faut débrancher la prise murale.





ENGLISH

DEUTSCH

FRANCAIS

ESPAÑOL

POLSKI

ITALIANO

25. If your device is equipped with a Volex power connector, the matching Volex device plug must be unlocked in order to disconnect it. Du même coup, toute sollicitation sur le cordon secteur est susceptible de déplacer l'appareil, ce qui peut provoquer des blessures et/ou des dégâts matériels. Il vaut donc mieux, par conséquent, soigner les passages de câbles.

26. If there is a risk of lightning strike or during extended periods of disuse, unplug the power plug.

27. During transport, make certain that the equipment being transported cannot fall down and possibly cause personal injuries and/or property damage.

28. Si votre appareil ne fonctionne plus correctement, s'il a été exposé à du liquide ou si un objet est tombé à l'intérieur, ou en cas de dommage, quel qu'il soit, éteignez-le immédiatement et débranchez sa prise murale. Cet appareil ne doit être réparé que par des experts autorisés.

29. Pour nettoyer l'appareil, utilisez exclusivement un chiffon sec

30. Respectez toutes les lois en vigueur dans votre pays pour jeter l'emballage. Veuillez séparer le plastique et le papier/carton.

31. Mettez les films plastique hors de portée des enfants.



#### ATTENTION :

Pour éviter tout risque d'électrocution, ne démontez pas le capot (ou le panneau arrière). L'appareil ne contient aucune pièce réparable par l'utilisateur. Veuillez confier la maintenance de l'appareil à un personnel qualifié.



Le pictogramme d'éclair, ou flèche dans un triangle équilatéral, est prévu pour alerter l'utilisateur de la présence d'une "tension dangereuse" non protégée à l'intérieur du coffret de l'appareil, d'une valeur suffisamment élevée pour constituer un risque pour l'organisme humain.



Le point d'exclamation à l'intérieur d'un triangle équilatéral sert à attirer l'attention de l'utilisateur sur la présence d'instructions importantes, relatives à l'utilisation ou à la maintenance, dans la brochure livrée avec l'appareil.



## INTRODUCTION :

### COMMANDES

#### PROJECTEUR LED QUADRICOLORES (RGBW) 18 X 8 W

(CLPST64Q8W)

- Modes DMX 2 canaux, 3 canaux 1, 3 canaux 2, 4 canaux, 7 canaux
- Contrôle séparé des couleurs Rouge, Vert, Bleu et Blanc (RGBW en 1)

#### CARACTÉRISTIQUES

- 18 LED couleur, super brillantes 8 W QUAD
- Commande par le son (Sound Control), grâce à un microphone intégré
- Vitesse de saut de couleur et fréquence de l'effet stroboscopique réglables sur le panneau de contrôle
- Variateur de couleurs
- Fonctions Master/Slave
- Boîtier robuste et compact
- Consommation : 170 W
- Angle du faisceau lumineux : 25°
- LED à longue durée de vie

#### INSTRUCTIONS D'UTILISATION

Le Cameo LED CAN est un spot mélangeur de couleurs RGB, contrôlable via DMX 512, utilisant des LED haute efficacité et super-brillantes. On compte quatre groupes de couleurs (rouge, vert, bleu, blanc), dont l'intensité est contrôlable individuellement, ce qui permet de créer une gamme illimitée de couleurs. Le spot Cameo LED fonctionne en mode autonome, Master/Slave, activé par le son ou via contrôle par protocole DMX-512.

ENGLISH

DEUTSCH

FRANCAIS

ESPAÑOL

POLSKI

ITALIANO



## PANNEAU ARRIÈRE :

ENGLISH

DEUTSCH

FRANÇAIS

ESPAÑOL

POLSKI

ITALIANO

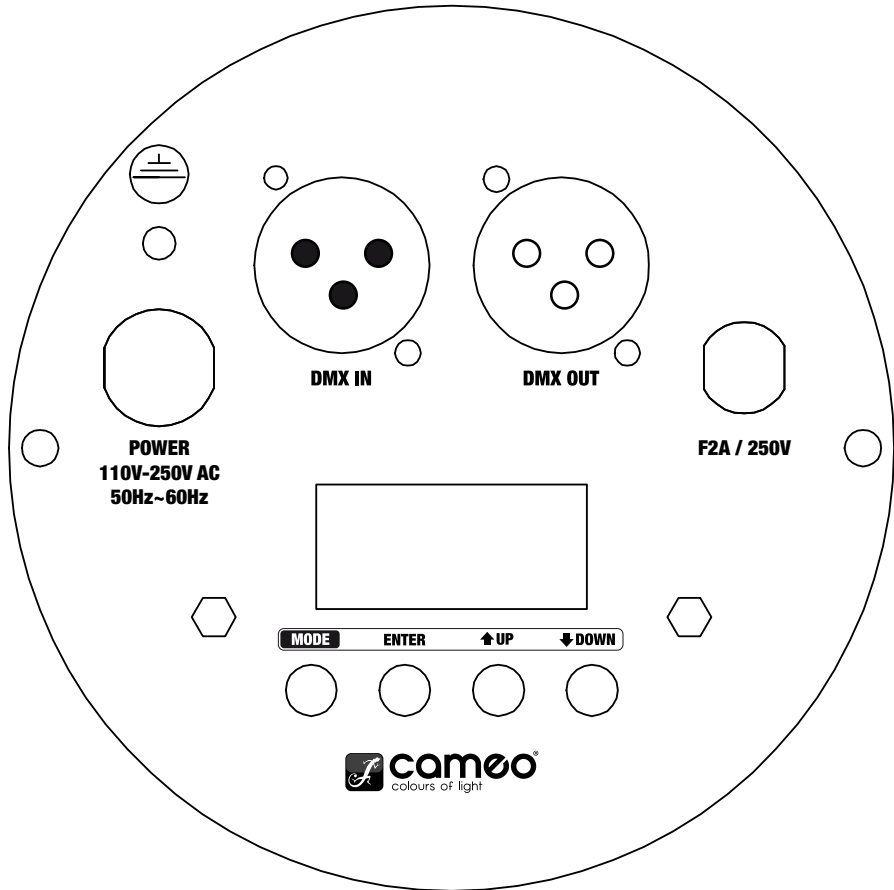



## SÉLECTION DE MODE :

### MODE COULEUR STATIQUE

Appuyez sur la touche MODE, plusieurs fois si nécessaire, pour sélectionner le mode Static Colour (CXXX), puis appuyez sur la touche ENTER (le deuxième chiffre clignote) afin de choisir l'une des couleurs statiques ou la fonction Strobe en utilisant les touches Haut et Bas. "C1" signifie rouge, "C2" = vert, "C3" = bleu, "C4" = blanc et "CF" = stroboscope.

Appuyez de nouveau sur ENTER (les troisièmes et quatrième chiffres clignotent) afin de régler la brillance de la couleur présélectionnée (CX00 - CX99) et la fréquence du stroboscope (CF00 - CF99) en utilisant les touches Haut et Bas. Appuyer sur ENTER pour confirmer.

Exemples : Si vous réglez C1, C2, C3 et C4 sur zéro, le QUAD-PAR n'aura pas de LED allumées (blackout).

Si vous réglez C1 à 99 et C2, C3 et C4 à zéro, le QUAD PAR sera rouge à 100%.

#### ROUGE

Brightness C100 - C199



MODE ENTER ↑ UP ↓ DOWN

#### VERT

Brightness C200 - C299



MODE ENTER ↑ UP ↓ DOWN

#### BLEU

Brightness C300 - C399



MODE ENTER ↑ UP ↓ DOWN

#### BLANC

Brightness C400 - C499



MODE ENTER ↑ UP ↓ DOWN

#### EFFET STROBOSCOPIQUE

Speed CF00 - CF99



MODE ENTER ↑ UP ↓ DOWN

ENGLISH

DEUTSCH

FRANCAIS

ESPAÑOL

POLSKI

ITALIANO



## SÉLECTION DE MODE :

### MODE SAUT DE COULEUR

Appuyez sur la touche MODE, plusieurs fois si nécessaire, pour sélectionner le mode Saut de Couleur (JXXX). Appuyez sur ENTER (le deuxième chiffre clignote) afin de sélectionner la fonction Saut de (15) Couleurs (JUXX) ou la fonction Strobe (JFXX) en utilisant les touches Haut et Bas.

Appuyez de nouveau sur ENTER (les troisième et quatrième chiffres clignent) pour régler la vitesse de saut de couleur (JU00 - JU99) et la fréquence du stroboscope (JF00 - JF99) en utilisant les touches Haut et Bas. Appuyez sur ENTER pour confirmer.

Remarque : Il est possible d'utiliser la fonction saut de couleurs et la fonction stroboscope simultanément.



ENGLISH

### RGBW 15 COULEURS

Vitesse de saut de couleur JU00 - JU99.



DEUTSCH

### EFFET STROBOSCOPIQUE

Fréquence JF00 - JF99



FRANCAIS

### MODE FONDU DE COULEUR

Appuyez sur la touche MODE, plusieurs fois si nécessaire, pour sélectionner le mode Fondu de Couleur (FXXX). Appuyez sur ENTER (le deuxième chiffre clignote) afin de sélectionner la fonction de fondu de couleur (15 couleurs) ou la fonction Stroboscope (JFXX) en utilisant les touches Haut et Bas. Appuyez de nouveau sur ENTER (les troisième et quatrième chiffres clignent) pour régler la vitesse de fondu (FA00 - FA99) et la fréquence du stroboscope (FF00 - FF99) en utilisant les touches Haut et Bas. Appuyez sur ENTER pour confirmer.

Remarque : Il est possible d'utiliser la fonction fondu de couleurs et la fonction Stroboscope simultanément.



ESPAÑOL

### RGBW 15 COULEURS

Vitesse de fondu FA00 - FA99



POLSKI

### EFFET STROBOSCOPIQUE

Fréquence FF00 - FF99



ITALIANO



## SÉLECTION DE MODE :

### MODE AUTOMATIQUE

Appuyez sur la touche MODE, plusieurs fois si nécessaire, pour sélectionner le mode Auto. L'appareil passe alors automatiquement du mode Saut de Couleur au mode Fondu de Couleurs. La vitesse de saut/fading de couleurs peut être préréglée en utilisant les valeurs de vitesse des modes Colour Jumping et Colour Fading.



### MODE ESCLAVE

Pour passer en mode Slave, appuyez sur la touche MODE, plusieurs fois si nécessaire.

Reliez les projecteurs esclaves et le projecteur maître (exclusivement en mode autonome) via des câbles DMX. L'appareil esclave suit alors l'appareil Master.



### MODE DE CONTRÔLE PAR LE SON

Appuyez sur la touche MODE, plusieurs fois si nécessaire, pour sélectionner le mode de contrôle par le son (SUXX). Dans ce mode, l'appareil suit le rythme de la musique grâce au micro intégré. Appuyez de nouveau sur ENTER (les troisième et quatrième chiffres clignotent) pour régler la sensibilité du microphone (SU00 - SU99) avec les touches Haut et Bas. Appuyer sur ENTER pour confirmer.



### SÉLECTION MODE DMX

Appuyez sur le bouton MODE pour entrer en mode DMX MODE SELECTION (plusieurs fois si nécessaire). Appuyez sur ENTER (le premier chiffre clignote) puis sélectionnez le mode DMX désiré avec les touches Haut et Bas. Appuyez de nouveau sur ENTER pour confirmer.

Remarque : Pour la description des différents modes DMX disponibles, veuillez vous référer aux pages suivantes de ce manuel.



### MODE DE RÉGLAGE ADRESSE DMX

Appuyez sur la touche MODE, plusieurs fois si nécessaire, afin d'entrer en mode de réglage de l'adresse DMX (AXXX).

Appuyez sur ENTER pour accéder au mode d'édition (les 3 derniers chiffres clignotent) puis sélectionnez l'adresse de départ DMX désirée avec les touches Haut et Bas (A001 - A512). Appuyer sur ENTER pour confirmer.

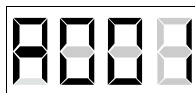

#### REMARQUE :

L'afficheur à LED s'éteint automatiquement après environ 1 minute. Pour le rallumer, appuyez sur n'importe laquelle des 4 touches.



## MODE DE CONTRÔLE DMX :

2 CHANNEL MODE		
CHANNEL	VALUE	FUNCTION
CH1	000 - 255	Master dimmer (0-100 %)
CH2	000 - 016	Red
	017 - 033	Green
	034 - 050	Blue
	051 - 067	White
	068 - 084	Orange
	085 - 101	Cyan
	102 - 118	Lavender
	119 - 135	Pink
	136 - 152	Bright Green
	153 - 169	Magenta
	170 - 186	Pale Pink
	187 - 203	Amber
	204 - 220	Bright Magenta
	221 - 237	Pale Cyan
	238 - 255	Warm White

3 CHANNEL MODE 1		
CHANNEL	VALUE	FUNCTION
CH1	000 - 255	Master dimmer (0-100 %)
CH2	000 - 255	Strobe (0-100%)
CH3	000 - 004	Blackout
	005 - 080	Colour Macro
	081 - 150	Colour Jumping
	151 - 220	Colour Fading
	221 - 255	Sound Control

3 CHANNEL MODE 2		
CHANNEL	VALUE	FUNCTION
CH1	000 - 255	RED (0-100%)
CH2	000 - 255	GREEN (0-100%)
CH3	000 - 255	BLUE (0-100%)

ENGLISH

DEUTSCH

FRANCAIS

ESPAÑOL

POLSKI

ITALIANO



## MODE DE CONTRÔLE DMX :

### 4 CHANNEL MODE

CHANNEL	VALUE	FUNCTION
CH1	000 - 255	RED (0-100%)
CH2	000 - 255	GREEN (0-100%)
CH3	000 - 255	BLUE (0-100%)
CH4	000 - 255	WHITE (0-100%)

### 7 CHANNEL MODE

CHANNEL	VALUE	FUNCTION
CH1	000 - 255	Master dimmer (0-100 %)
CH2	000 - 255	Strobe (0-100%)
CH3	000 - 255	RED (0-100%)
CH4	000 - 255	GREEN (0-100%)
CH5	000 - 255	BLUE (0-100%)
CH6	000 - 255	WHITE (0-100%)
CH7	001 - 004 005 - 080 081 - 150 151 - 220 221 - 255	Blackout Colour Macro Colour Jumping Colour Fading Sound Control

### BRANCHEMENT EN CASCADE (DAISY CHAIN)

- 1) Connectez le connecteur mâle 3 points du câble DMX au connecteur femelle 3 points du premier appareil.
- 2) Connectez l'extrémité du câble provenant du premier appareil, équipée d'un connecteur 3 points femelle, au connecteur d'entrée de l'appareil suivant (mâle, 3 points). Passez ensuite à l'appareil suivant, de sortie en entrée,





## CARACTÉRISTIQUES:

### MASSE & DIMENSIONS PROJECTEUR PAR LED QUADRICOLORES (RGBW) 18 X 8 W (SANS SUPPORT)

Longueur	255 mm
Largeur	230 mm
Hauteur	220 mm
Poids	4,5 kg
Angle du faisceau lumineux	25°

### CONSOMMATION

Consommation	170 W
Tension secteur	100 à 250 Volts / 50 Hz - 60 Hz

### FUSIBLE

Secteur	F2A, 250V
---------	-----------

### COMMANDE ET PROGRAMMATION

Entrée DMX	Embase XLR mâle 3 points
Sortie DMX	Embase verrouillable XLR femelle 3 points
Protocoles	DMX-512 USITT
Modes DMX (nombre de canaux)	2 CH, 3 CH1, 3 CH2, 4 CH, 7 CH

ENGLISH

DEUTSCH

FRANCAIS

ESPAÑOL

POLSKI

ITALIANO



## COUPLAGE DMX:

### DMX-512

Le DMX (abréviation de Digital Multiplex) est un protocole de communication universel, utilisé entre contrôleurs et appareils d'éclairage. Un contrôleur DMX envoie des données DMX (des instructions) à l'appareil d'éclairage à contrôler. Les données DMX sont envoyées en série, et passent d'un appareil au suivant via les connecteurs XLR "DMX IN" et "DMX OUT" que possèdent tous les appareils DMX (la plupart des contrôleurs ne possèdent qu'un connecteur "DMX OUT").

### COUPLAGE DMX :

Le DMX est un langage permettant de relier des appareils de toutes marques et de tous modèles, et de les commander depuis un même contrôleur, à partir du moment où tous les appareils de la configuration sont compatibles DMX. Pour assurer une transmission correcte des données DMX lorsque vous utilisez plusieurs appareils, essayez d'utiliser les câbles les plus courts possibles. L'ordre dans lequel les appareils sont connectés au sein d'une même ligne DMX n'influe en rien sur l'adressage DMX. Par exemple, un appareil assigné à l'adresse DMX 1 peut être placé n'importe où dans une ligne DMX, au début ou à la fin, ou n'importe où entre les deux. Lorsqu'un appareil est assigné à l'adresse DMX 1, le contrôleur DMX sait qu'il doit envoyer les données assignées à l'adresse 1 à cet appareil quel que soit son emplacement dans la chaîne DMX.



Veuillez effectuer votre choix de câbles DMX parmi nos gammes de produits Adam Hall 3 STAR, 4 STAR et 5 STAR.

N'oubliez pas que les câbles DMX doivent être reliés en cascade (daisy chain), et ne peuvent pas être splittés.



## CÂBLES DMX:

ENGLISH

DEUTSCH

FRANCAIS

ESPAÑOL

POLSKI

ITALIANO

### ATTENTION :

- Si vous fabriquez vos câbles vous-même, conformez-vous aux figures 2 et 3. Ne reliez pas le blindage du câble à l'ergot de masse, et ne laissez pas le blindage entrer en contact avec l'extérieur du connecteur XLR. Mettre le blindage à la masse peut provoquer un court-circuit ou un comportement erratique.

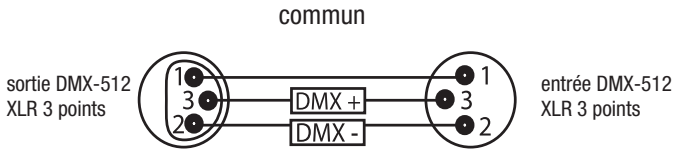

### REMARQUE SPÉCIALE : TERMINAISON DE LA LIGNE :

- Si vous tirez de grandes longueurs de câbles, vous devrez peut-être utiliser une terminaison sur le dernier appareil de la chaîne, afin d'éviter un comportement erratique.

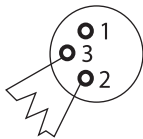

La terminaison réduit les problèmes de transmission du signal et des interférences. Nous vous conseillons de connecter toujours une terminaison DMX (résistance de 120 Ohms, 1/4 W) entre le point 2 (DMX-) et le point 3 (DMX+) du dernier appareil de la chaîne.

L'utilisation d'une terminaison de câble (Art. N° K3DMXT3) diminue les risques d'un comportement erratique.

- Certains fabricants utilisent, pour la transmission des données, des connecteurs XLR 5 points au lieu des connecteurs XLR 3 points. Les appareils possédant des XLR 5 points peuvent être implémentés dans une ligne DMX à base de XLR 3 points. Pour insérer des appareils équipés de connecteurs XLR 5 points dans une ligne utilisant des XLR 3 points, il faut utiliser des câbles adaptateurs. Le schéma ci-dessous indique le brochage d'un tel câble de conversion:

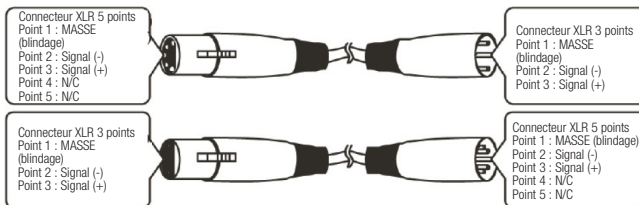



## DECLARATIONS DU FABRICANT:

### GARANTIE LIMITÉE:

Cette garantie limitée s'applique aux produits de la marque Adam Hall, LD Systems, LD Premium, Defender, Palmer, Cameo et Eminence.

Les droits inhérents à la garantie légale vis-à-vis du revendeur ne sont pas affectés par cette garantie. En fait elle justifie d'une garantie supplémentaire indépendante auprès de la société Adam Hall.

La société Adam Hall garantit que le produit que vous avez acheté Adam Hall ou à l'un de ses revendeurs officiels, est exempt de défaut matériel et d'usure pour une durée de 2 ans (ou 5 ans pour les produits Palmer) à partir de la date d'achat, lorsqu'il est utilisé dans des conditions normales.

La période de garantie limitée débute le jour de l'achat du produit. Pour bénéficier de cette garantie vous devez produire une preuve d'achat sur laquelle figure la date d'achat du produit (ex : ticket de caisse daté, bon de livraison daté...). Si un produit d'une des marques citées ci-dessus venait à nécessiter une réparation durant la période de garantie limitée, vous aurez alors le droit de bénéficier des services de la garantie selon les termes et conditions mentionnés par ce document.

Cette garantie limitée ne s'applique qu'à l'acheteur initial de ce produit Adam Hall et ne peut être en aucun cas transférée à un tiers devenu propriétaire du produit. Durant la période de garantie limitée, Adam Hall s'engage à réparer ou remplacer les pièces défectueuses du produit. Toutes les pièces ou éléments démontés lors d'une réparation par Adam Hall deviennent la propriété d'Adam Hall.

Dans le cas improbable d'un défaut récurrent, Adam Hall peut, à sa discrétion, décider de vous fournir un produit de remplacement de son choix, dont les capacités techniques sont au moins équivalentes à celles de votre produit initial.

Adam Hall ne garantit pas que le fonctionnement de ce produit sera exempt d'erreur ou ininterrompu. Adam Hall ne peut pas être rendu responsable des dégâts résultant de votre manquement à suivre les instructions d'utilisation fournies avec votre produit.

Cette garantie limitée ne s'applique pas,

- aux pièces d'usure (ex: piles)
- aux produits dont le numéro de série a été effacé ou aux produits endommagés ou rendus défectueux par accident
- dans le cas d'une utilisation non conforme aux conditions normales d'utilisation, dans le cas d'abus ou toute autre cause externe
- dans le cas d'un usage du produit en dehors des paramètres d'utilisation stipulés dans la documentation fournie avec le produit
- dans le cas de l'usage de pièces de remplacement n'étant pas fabriquées ou vendues par Adam Hall
- dans le cas d'une modification du produit ou d'une réparation par quiconque autre qu'Adam Hall

Ces termes et conditions constituent l'accord de garantie complet et exclusif entre vous et Adam Hall concernant le produit de la marque Adam Hall que vous vous êtes procuré.



ENGLISH

DEUTSCH

FRANCAIS

ESPAÑOL

POLSKI

ITALIANO

## LIMITATION OF LIABILITY

Si votre produit Adam Hall devait ne pas fonctionner correctement, votre seul et unique dédommagement sera la réparation du produit ou son remplacement. La responsabilité maximale imputable à Adam Hall dans le cadre de cette garantie limitée se limite au montant le plus bas. Ce montant découle du prix d'achat du produit ou bien du coût de la réparation ou des pièces de remplacement qui sont tombés en panne dans des conditions d'utilisation normales.

Adam Hall n'est pas responsable des dommages causés par le produit ou par un dysfonctionnement du produit, y compris les pertes de profits, les pertes d'épargne, et les conséquences inhérentes à ces dommages. La responsabilité d'Adam Hall ne peut pas être engagée dans le cas d'une réclamation par un tiers ou dans le cas d'une réclamation émanant de l'acheteur initial pour le compte d'un tiers.

Cette limitation de responsabilité est valable indépendamment du fait que les dommages commis fassent l'objet de poursuites judiciaires, qu'ils fassent l'objet de réclamation (y compris pour négligence), de réclamations contractuelles ou tout autre réclamation. Cette limitation de responsabilité ne peut être amendée ou dérogée par quiconque. Elle est effective même si vous aviez avisé Adam Hall ou l'un de ses représentants officiels de la possibilité d'un tel dommage. Toutefois cette limitation de responsabilité est sans effet dans le cas de réclamations pour dommages corporels.

Cette garantie limitée vous confère des droits légaux spécifiques. Selon votre pays, ou l'État dans lequel vous vous trouvez, il est possible que vous disposiez d'autres droits. Veuillez consulter les lois applicables dans votre pays ou votre État pour déterminer l'ensemble de vos droits.

## FAIRE FONCTIONNER LA GARANTIE

Pour faire fonctionner la garantie sur ce produit, veuillez contacter Adam Hall ou le revendeur agréé auquel vous avez acheté le produit.

## ELIMINATION CORRECTE DES DÉCHETS (DÉCHETS ÉLECTROMÉNAGERS)



(Applicable dans l'Union Européenne et dans les autres pays européens disposant d'un système de tri des déchets)

Ce signe figurant sur le produit, ou dans la brochure jointe au produit, indique qu'il ne doit pas être jeté dans le même bac à ordures que les déchets ménagers classiques lorsqu'il arrive en fin de vie. Pour écarter les risques de pollution de l'environnement ou les risques d'intoxication humaine dues à un mauvais traitement des déchets, veuillez séparer ce produit des autres types de déchets. Il sera ainsi inséré dans la boucle du recyclage et ces composants pourront être traités puis éventuellement réutilisés.

Nous recommandons aux particuliers de contacter leur revendeur local ou les autorités locales pour s'informer de la meilleure façon de traiter les déchets électroménagers.

Les professionnels doivent contacter leur fournisseur et examiner avec lui les termes et conditions de leur contrat d'achat. Ce produit ne doit pas être mélangé aux déchets industriels.



## DECLARATIONS DU FABRICANT:

### DECLARATION WEEE

Votre produit LD-Systems a été développé et fabriqué avec des matériaux et des composants de haute qualité, qui peuvent être recyclés et/ou réutilisés. Ce symbole indique que les appareils électriques et électroniques, à la fin de leur durée de vie opérationnelle, doivent être gérés séparément des déchets ordinaires.

Veuillez apporter ce produit au point de collecte ou centre de recyclage local prévu pour de tels appareils. Vous contribuerez ainsi à la protection de l'environnement dans lequel nous vivons tous.

### BATTERIES ET ACCUMULATEURS

Les piles ou batteries rechargeable livrées avec l'appareil sont recyclables. Veuillez les jeter dans un bac à déchets spécial, ou déposez-les chez votre revendeur spécialisé. Pour une meilleure protection de l'environnement, ne jetez les piles que lorsqu'elles sont épuisées.

### ÉCOLOGIE ET ÉCONOMIES D'ÉNERGIE :

Économiser l'électricité contribue à la protection de l'environnement. Pensez à éteindre les appareils électriques dès que vous ne vous en servez pas. Pour éviter le gaspillage d'énergie en mode Standby (veille), débranchez le cordon secteur de la prise murale lorsqu'un appareil n'est pas utilisé.

Adam Hall GmbH, tous droits réservés. Les caractéristiques techniques et les fonctions disponibles sur le produit sont sujettes à modifications. La photocopie, la traduction et toute forme de copie, partielle ou intégrale, de ce manuel utilisateur sont interdites.

ENGLISH

DEUTSCH

FRANCAIS

ESPAÑOL

POLSKI

ITALIANO



ENGLISH

DEUTSCH

**FRANCAIS**

ESPAÑOL

POLSKI

ITALIANO



ENGLISH

DEUTSCH

FRANCAIS

ESPAÑOL

POLSKI

ITALIANO

## ¡Gracias por elegir Cameo Light!

Este producto se ha diseñado para ofrecer una fiabilidad y durabilidad óptimas.

Le rogamos que lea atentamente estas instrucciones para familiarizarse rápidamente con este producto Cameo Light y aprovechar al máximo todas las funciones.

Si desea obtener más información sobre Cameo Light, visite nuestro sitio web [WWW.CAMEOLIGHT.COM](http://WWW.CAMEOLIGHT.COM)





# STUDIO PAR **64** CAN

FOCO PAR LED DE CUATRO COLORES RGBW 18 X 8W

CLPST**64Q8W**

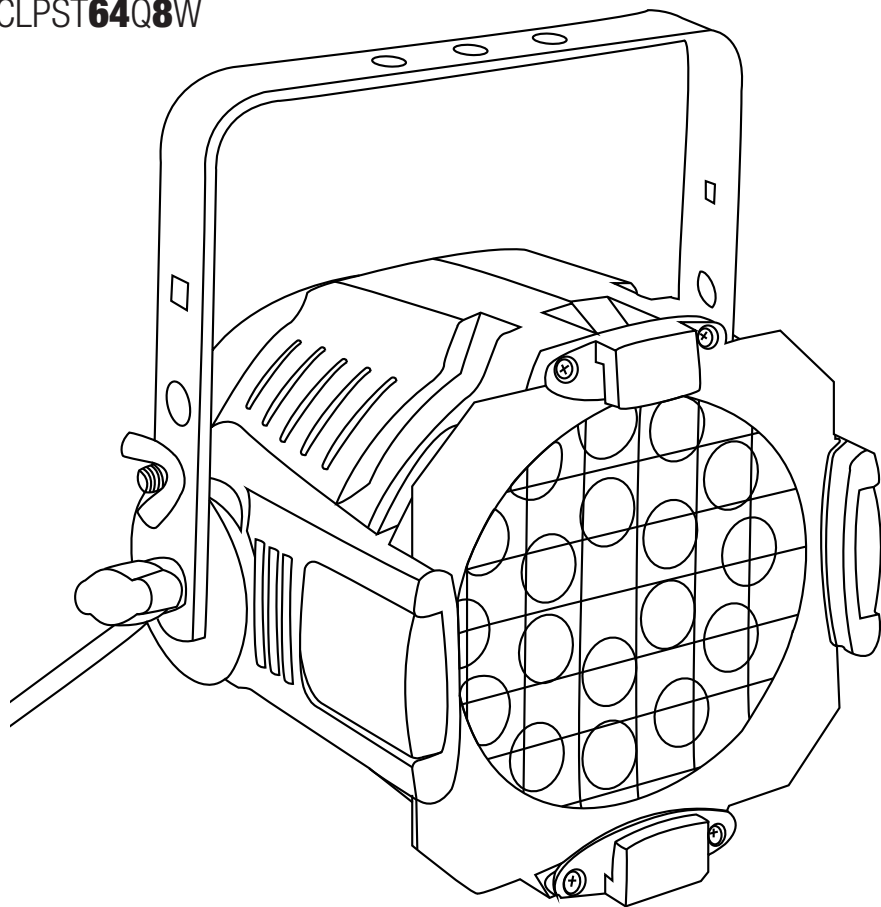

ENGLISH

DEUTSCH

FRANCAIS

ESPAÑOL

POLSKI

ITALIANO



## MEDIDAS DE SEGURIDAD:

1. Lea detenidamente este manual.
  2. Guarde el manual para poder consultarlo en el futuro.
  3. Siga las instrucciones del manual.
  4. Tenga en cuenta las advertencias de seguridad. No quite las instrucciones de seguridad ni cualquier otra información indicada en el equipo.
  5. Utilice el equipo únicamente según la finalidad prevista.
  6. Emplee un soporte y/o sistema de fijación estables y adecuados cuando instale el equipo de forma permanente. Asegúrese de que los soportes para pared están firmemente fijados. Asegúrese de que el equipo está instalado de forma segura y no se puede caer.
  7. Al instalar el equipo, respete las normas de seguridad aplicables en su país.
  8. Evite colocar el equipo cerca de radiadores, acumuladores de calor o cualquier otra fuente de calor. Asegúrese de que el equipo dispone de la suficiente ventilación y de que no se sobrecalentará.
  9. No coloque velas encendidas, ni otras fuentes de llama, sobre el equipo.
  10. No tape las rejillas de ventilación.
  11. No utilice el equipo cerca del agua. No exponga este equipo a materiales, líquidos o gases inflamables.
  12. Asegúrese de que el equipo no quede expuesto a goteras o salpicaduras de agua. No coloque recipientes llenos de líquido, como floreros o copas, sobre el equipo.
  13. Asegúrese de que no se caiga ningún objeto sobre el equipo.
  14. Emplee el equipo únicamente con los accesorios recomendados por el fabricante.
  15. **ADVERTENCIA:** Si el equipo tiene un conector de tierra, deberá enchufarse a una toma eléctrica con conexión de protección a tierra. No desactivar nunca esta conexión de protección a tierra del cable eléctrico.
  16. Si el equipo ha estado expuesto a un cambio brusco de temperatura (por ejemplo, después del transporte), no lo encienda inmediatamente. La condensación o la humedad podrían dañar el equipo. Deje el equipo apagado hasta que haya alcanzado la temperatura ambiente.
  17. No abra el equipo ni intente modificarlo.
  18. Antes de conectar el equipo a la red eléctrica, asegúrese de que la tensión y frecuencia son las mismas que los valores indicados en el equipo (ver etiqueta de especificaciones). Si el equipo dispone de un selector de tensión, antes de enchufarlo a la red eléctrica, asegúrese de que el valor seleccionado coincide con la tensión de suministro.
- Si el enchufe no encaja en la toma eléctrica, consulte a un electricista.
19. Asegúrese de que el cable eléctrico no está pinzado. Evite que el cable resulte pellizcado, sobre todo en los extremos de conexión al equipo y en la toma eléctrica.
  20. Para evitar accidentes y daños personales, compruebe que en toda la longitud del cableado no hay peligro de que provoque una caída, por ejemplo.
  21. Al conectar el equipo, asegúrese de que haya una toma eléctrica accesible. Desenchufe el equipo de la toma eléctrica cuando no esté en uso o antes de limpiarlo. Para desenchufarlo tire del enchufe, no del cable eléctrico.
  22. Evite encender y apagar el equipo en cortos intervalos de tiempo, ya que se reduce así la vida útil del equipo.
  23. **IMPORTANTE:** Al sustituir los fusibles, utilice únicamente fusibles del mismo tipo y características. Si el fusible se fundiera continuamente, póngase en contacto con un servicio técnico autorizado.
  24. Para desconectar completamente el equipo de la tensión eléctrica, desenchúfelo de la toma eléctrica.
  25. Si el equipo dispone de un enchufe eléctrico Volex, deberá desbloquearse el Volex del equipo para desenchufarlo. Esto implica que un tirón en el cable eléctrico puede desplazar el equipo y provocar daños personales o

ENGLISH

DEUTSCH

FRANÇAIS

ESPAÑOL

POLSKI

ITALIANO



ENGLISH

DEUTSCH

FRANCAIS

ESPAÑOL

POLSKI

ITALIANO

materiales. Por tanto, asegúrese de instalar los cables con sumo cuidado.

26. Si es probable que caiga un rayo por una tormenta eléctrica o si no va a emplear el equipo durante mucho tiempo, desenchufe el cable eléctrico.

27. Al transportar el equipo, para evitar daños personales o materiales, asegúrese de que no se pueda caer accidentalmente.

28. Si el equipo no funciona correctamente, o si se ha vertido líquido sobre él, o si un objeto ha caído en su interior o si ha sufrido algún desperfecto, apague inmediatamente el equipo y desenchufe el cable eléctrico. Únicamente un técnico especialista debe reparar el equipo.

29. Emplee un paño seco para limpiar el equipo.

30. Siga las normas sobre reciclaje existentes en su país. Separe el plástico del papel y cartón.

31. No deje las bolsas de plástico al alcance de los niños.



#### ADVERTENCIA:

Para evitar el riesgo de descarga eléctrica, no retire la tapa (o el panel posterior). Este equipo no contiene piezas que puedan ser reparadas por el usuario. Para cualquier tarea de mantenimiento o reparación, acuda a un técnico cualificado.



El símbolo de rayo dentro de un triángulo equilátero advierte al usuario de la presencia de tensión peligrosa sin aislamiento dentro de la carcasa del producto que pueden ser de magnitud suficiente como para suponer un riesgo para las personas.



El símbolo de exclamación dentro de un triángulo equilátero advierte al usuario de la existencia de importantes instrucciones de funcionamiento y mantenimiento (reparaciones) en la documentación adjunta con el equipo.



## INTRODUCCIÓN:

### CONTROLES

#### FOCO PAR LED DE CUATRO COLORES RGBW 18 X 8 W

(CLPST64Q8W)

- Modos DMX: 2 CH, 3 CH1, 3 CH2, 4 CH y 7 CH
- Ajuste individual de cada color: rojo, verde, azul y blanco (RGBW en 1)

#### CARACTERÍSTICAS

- 18 LEDs ultrabrillantes de cuatro colores de 8 W
- Control por sonido mediante micrófono interno
- Velocidad de cambio del color y efecto estrobo ajustables mediante el panel de control
- Cambios multicolor
- Funciones Maestro/Esclavo
- Sólida carcasa compacta
- Consumo: 170 W
- Ángulo de proyección de 25°
- LEDs de larga duración

#### INSTRUCCIONES DE USO

El foco LED de Cameo es un foco con mezclador de colores controlado por DMX-512, equipado con LEDs de alta eficiencia y ultrabrillantes. Hay cuatro colores (rojo, verde, azul y blanco) cuya intensidad se puede controlar individualmente, lo que permite crear una gama infinita de colores. El foco de LEDs de Cameo funciona en modo autónomo, Maestro/Esclavo, activado por sonido o controlado por DMX-512.

ENGLISH

DEUTSCH

FRANCAIS

ESPAÑOL

POLSKI

ITALIANO



## PANEL POSTERIOR:

ENGLISH

DEUTSCH

FRANCAIS

ESPAÑOL

POLSKI

ITALIANO

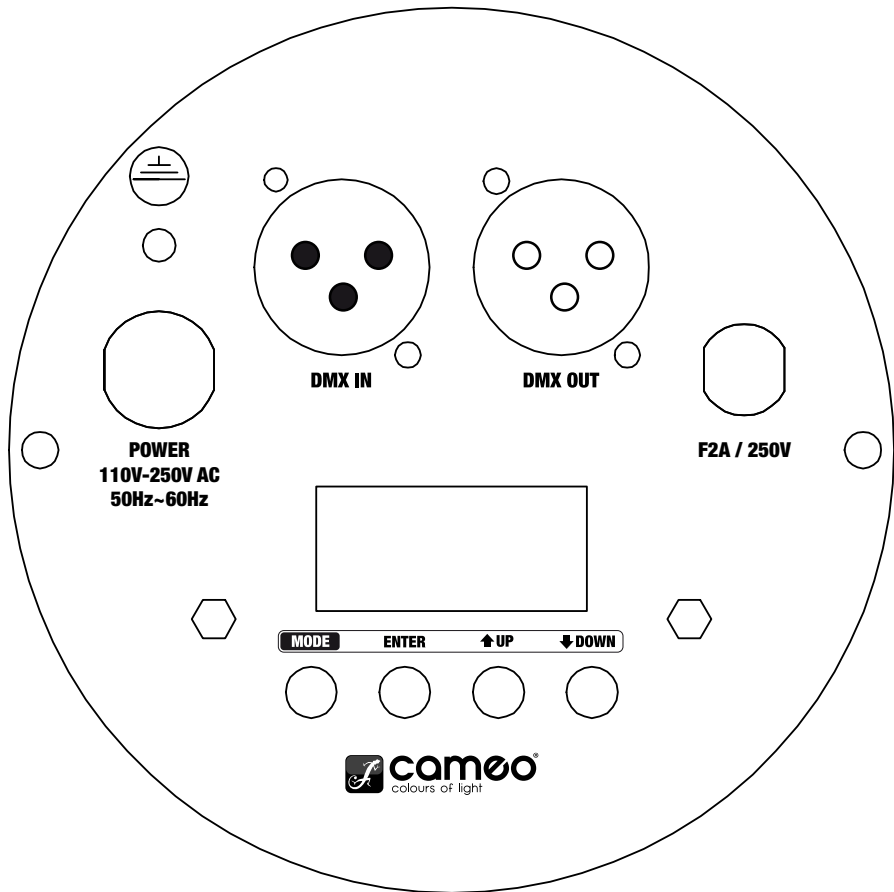



## SELECCIÓN DEL MODO:

### MODO COLOR FIJO

Pulse el botón **MODE** (repetidamente si es necesario) para seleccionar el modo Color fijo. Cuando aparezca "CXXX" en la pantalla, pulse el botón "ENTER" (el segundo dígito parpadea) y seleccione uno de los colores fijos o la función estrobo mediante los botones UP (arriba) y DOWN (abajo). Seleccione "C1" para rojo, "C2" para verde, "C3" para azul, "C4" para blanco o "CF" para estrobo.

Pulse **ENTER** de nuevo (el tercer y el cuarto dígito parpadean) y ajuste la intensidad del color seleccionado (de CX00 a CX99) o la velocidad del estrobo (de CF00 a CF99) mediante los botones UP (arriba) y DOWN (abajo). Pulse **ENTER** para confirmar.

Ejemplos: Si ajusta C1, C2, C3 y C4 a cero, en el foco Quad Par no se iluminará ningún LED (oscurecimiento).

Si ajusta C1 a 99, y C2, C3 y C4 a cero, el foco se iluminará en rojo 100%.

#### ROJO

Intensidad, de C100 a C199

#### VERDE

Intensidad, de C200 a C299

#### AZUL

Intensidad, de C300 a C399

#### BLANCO

Intensidad, de C400 a C499

#### ESTROBO

Velocidad, de CF00 a CF99

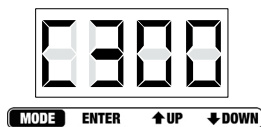
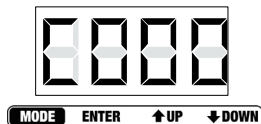



## SELECCIÓN DEL MODO:

### MODO CAMBIO DE COLOR

Pulse el botón MODE, repetidamente si es necesario, para seleccionar el modo Cambio de color (JXXX). Pulse ENTER (el segundo dígito parpadea) y seleccione la función 15 colores (JUXX) o estrobo (JFXX) mediante los botones UP (arriba) y DOWN (abajo).

Pulse ENTER de nuevo (el tercer y el cuarto dígito parpadean) y seleccione la velocidad de cambio de color (de JU00 a JU99) y la velocidad del estrobo (de JF00 a JF99) mediante los botones UP (arriba) y DOWN (abajo). Pulse ENTER para confirmar.

Nota: Es posible utilizar la función de cambio de colores y la función estrobo simultáneamente.



ENGLISH

#### RGBW 15 COLORES

Velocidad de cambio de color, de JU00 a JU99



DEUTSCH

#### ESTROBO

Velocidad, de JF00 a JF99



FRANCAIS

### MODO ATENUACIÓN DEL COLOR (FADE)

Pulse el botón MODE, repetidamente si es necesario, para seleccionar el modo Atenuación del color (FXXX). Pulse ENTER (el segundo dígito parpadea) y seleccione la función atenuación de 15 colores (FAXX) o estrobo (FFXX) mediante los botones UP (arriba) y DOWN (abajo). Pulse ENTER de nuevo (el tercer y el cuarto dígito parpadean) y seleccione la velocidad de atenuación (de FA00 a FA99) y la velocidad del estrobo (de FF00 a FF99) mediante los botones UP (arriba) y DOWN (abajo). Pulse ENTER para confirmar.

Nota: Es posible utilizar la función de atenuación del color y la función estrobo simultáneamente.



ESPAÑOL

#### RGBW 15 COLORES

Velocidad de atenuación, de FA00 a FA99

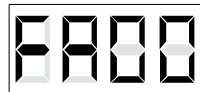

POLSKI

#### ESTROBO

Velocidad, de FF00 a FF99



ITALIANO



## SELECCIÓN DEL MODO:

### MODO AUTOMÁTICO

Pulse el botón MODE, repetidamente si es necesario, para seleccionar el modo Automático. El equipo cambiará automáticamente entre el modo Cambio de color y el modo Atenuación del color (Fade). Las velocidades de cambio y atenuación del color se pueden preajustar en los modos Cambio de color y Atenuación del color.



### MODO ESCLAVO

Pulse el botón MODE, repetidamente si es necesario, para seleccionar el modo Esclavo.

Conecte los equipos esclavos al equipo maestro (solo en modo Autónomo) mediante cables DMX. El equipo esclavo seguirá secuencialmente al equipo maestro (master).



### MODO ACTIVACIÓN POR SONIDO

Pulse el botón MODE, repetidamente si es necesario, para seleccionar el modo Activación por sonido (SUXX). El equipo seguirá el ritmo de la música por medio del micrófono incorporado. Pulse ENTER de nuevo (el tercer y el cuarto dígito parpadean) y ajuste la sensibilidad del micrófono (de SU00 a SU99) mediante los botones UP (arriba) y DOWN (abajo). Pulse ENTER para confirmar.

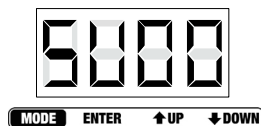

### SELECCIÓN DEL MODO DMX

Pulse el botón MODE (repetidamente si es necesario) para seleccionar el modo DMX. Pulse ENTER (el primer dígito parpadea) y seleccione el modo DMX deseado mediante los botones UP (arriba) y DOWN (abajo). Pulse ENTER para confirmar.

Nota: Consulte la descripción de los distintos modos DMX en las páginas siguientes de este manual.



### MODO DE AJUSTE DE LA DIRECCIÓN DMX

Pulse el botón MODE, repetidamente si es necesario, para seleccionar el modo Ajuste de la dirección DMX (AXXX).

Pulse ENTER para entrar en el modo de edición (los 3 últimos dígitos parpadearán) y luego seleccione la dirección inicial de DMX (de A001 a A512) mediante los botones UP (arriba) y DOWN (abajo). Pulse ENTER para confirmar.

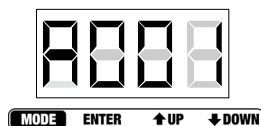

#### NOTA:

La pantalla LED se apaga automáticamente al cabo de 1 minuto. Para activarla de nuevo, pulse cualquiera de los cuatro botones.





## MODO CONTROL DMX:

2 CHANNEL MODE		
CHANNEL	VALUE	FUNCTION
CH1	000 - 255	Master dimmer (0-100 %)
CH2	000 - 016	Red
	017 - 033	Green
	034 - 050	Blue
	051 - 067	White
	068 - 084	Orange
	085 - 101	Cyan
	102 - 118	Lavender
	119 - 135	Pink
	136 - 152	Bright Green
	153 - 169	Magenta
	170 - 186	Pale Pink
	187 - 203	Amber
	204 - 220	Bright Magenta
	221 - 237	Pale Cyan
	238 - 255	Warm White

3 CHANNEL MODE 1		
CHANNEL	VALUE	FUNCTION
CH1	000 - 255	Master dimmer (0-100 %)
CH2	000 - 255	Strobe (0-100%)
CH3	000 - 004	Blackout
	005 - 080	Colour Macro
	081 - 150	Colour Jumping
	151 - 220	Colour Fading
	221 - 255	Sound Control

3 CHANNEL MODE 2		
CHANNEL	VALUE	FUNCTION
CH1	000 - 255	RED (0-100%)
CH2	000 - 255	GREEN (0-100%)
CH3	000 - 255	BLUE (0-100%)

ENGLISH

DEUTSCH

FRANCAIS

ESPAÑOL

POLSKI

ITALIANO



## MODO **CONTROL** DMX:

### 4 CHANNEL MODE

CHANNEL	VALUE	FUNCTION
CH1	000 - 255	RED (0-100%)
CH2	000 - 255	GREEN (0-100%)
CH3	000 - 255	BLUE (0-100%)
CH4	000 - 255	WHITE (0-100%)

### 7 CHANNEL MODE

CHANNEL	VALUE	FUNCTION
CH1	000 - 255	Master dimmer (0-100 %)
CH2	000 - 255	Strobe (0-100%)
CH3	000 - 255	RED (0-100%)
CH4	000 - 255	GREEN (0-100%)
CH5	000 - 255	BLUE (0-100%)
CH6	000 - 255	WHITE (0-100%)
CH7	001 - 004 005 - 080 081 - 150 151 - 220 221 - 255	Blackout Colour Macro Colour Jumping Colour Fading Sound Control

### CONEXIÓN EN CADENA

- 1) Conecte el conector macho de 3 pines del cable DMX a la salida hembra de 3 pines del primer equipo.
- 2) Conecte el extremo del cable que sale de este primer equipo, que tendrá un conector hembra de 3 pines, a la entrada del equipo siguiente, que será un conector macho de 3 pines. Conecte la salida de este último equipo a la entrada del equipo siguiente, y así sucesivamente.



## CARACTERÍSTICAS TÉCNICAS:

### **PESO Y DIMENSIONES DEL FOCO PAR LED DE CUATRO COLORES RGBW 18 X 8 W (SIN SOPORTE)**

Longitud	255 mm
Ancho	230 mm
Altura	220 mm
Peso	4,5 kg
Ángulo de proyección	25°

### **ENCENDIDO**

Consumo	170 W
Tensión de alterna	110 - 250 VAC / 50 - 60 Hz

### **FUSIBLE**

Tipo	F2A, 250V
------	-----------

### **CONTROL Y PROGRAMACIÓN**

Entrada DMX	XLR macho de 3 pines
Salida DMX	XLR hembra de 3 pines con bloqueo
Protocolos	DMX-512 USITT
Modos de canal DMX	2 CH, 3 CH1, 3 CH2, 4 CH y 7 CH

ENGLISH

DEUTSCH

FRANCAIS

ESPAÑOL

POLSKI

ITALIANO



## CONEXIÓN DMX:

### DMX-512

DMX (Digital Multiplex) es un protocolo universal utilizado como medio de comunicación entre equipos inteligentes y controladores. Un controlador DMX envía instrucciones de datos DMX al equipo. Los datos DMX se envían como datos serie que se transmiten de equipo a equipo a través de los conectores XLR "DMX IN" y "DMX OUT" que se encuentran en todos los equipos DMX (la mayoría de los controladores sólo tienen un conector "DMX OUT" de salida de datos).

### CONEXIÓN DMX:

DMX es un lenguaje que permite que todas las marcas y modelos de diferentes fabricantes puedan conectarse entre sí y funcionar desde un solo controlador, siempre y cuando todos los equipos y el controlador sean compatibles con DMX. Para garantizar la correcta transmisión de los datos DMX, cuando utilice varios equipos DMX, procure utilizar la ruta de cable más corta posible. El orden en que se conectan los equipos en una cadena DMX no influye en el direccionamiento DMX. Por ejemplo, un equipo al que se le asigna la dirección DMX 1 puede colocarse en cualquier lugar de la cadena DMX, ya sea al principio, al final, o en cualquier lugar intermedio. Cuando a un equipo se le asigna la dirección DMX 1, el controlador DMX sabe que tendrá que enviar los datos asignados a la dirección 1 a dicho equipo, independientemente de dónde se encuentre en la cadena DMX.



Consulte la amplia selección de cables DMX que ofrece Adam Hall en sus gamas de productos 3 STAR, 4 STAR y 5 STAR.

Asimismo, recuerde que el cable DMX debe conectarse en cadena y no se puede dividir.



## CABLES DMX:

ENGLISH

DEUTSCH

FRANCAIS

ESPAÑOL

POLSKI

ITALIANO

### NOTA:

- Siga las instrucciones de las figuras 2 y 3 cuando fabrique sus propios cables. No conecte la malla del cable a la toma de tierra ni permita que la malla entre en contacto con la carcasa externa del XLR. La puesta a tierra de la malla puede causar un cortocircuito y un funcionamiento inestable del equipo.

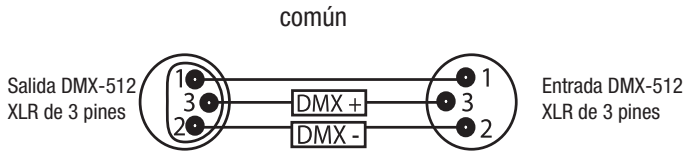

### NOTA ESPECIAL: TERMINACIÓN DE LÍNEA:

- En largas tiradas de cable, es posible que tenga que utilizar un terminador en el último equipo para evitar un funcionamiento inestable.

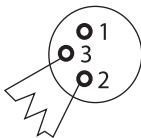

La terminación reduce los problemas de transmisión de la señal y las interferencias. Se recomienda conectar un terminador DMX, (resistencia de 120 ohmios y 1/4 W) entre el pin 2 (DMX-) y el pin 3 (DMX+) del último equipo.

El uso de un terminador de cable (Ref. K3DMXT3) reduce las posibilidades de un funcionamiento inestable.

- Algunos fabricantes utilizan conectores XLR de 5 pines para la transmisión de datos en lugar de 3 pines. Se pueden instalar equipos con conectores XLR de 5 pines en una cadena DMX con conectores XLR de 3 pines. Al insertar un conector XLR estándar de 5 pines en una cadena de 3 pines, deberá utilizarse un adaptador. En la siguiente figura se indican las conversiones de cable apropiadas.

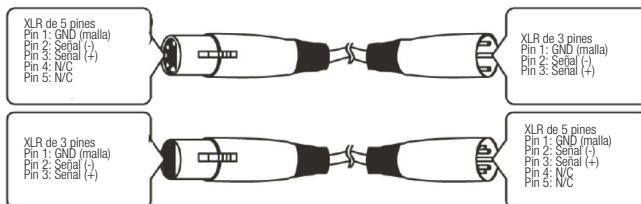



## DECLARACIÓN DEL FABRICANTE:

### GARANTÍA LIMITADA

Esta garantía limitada se aplica a los productos de la marca Adam Hall, LD Systems, LD Premium, Defender, Palmer, Cameo y Eminence.

No afecta a los derechos de garantía legal que asume el vendedor. De hecho, le concede al usuario derechos adicionales ante Adam Hall, independientes de la garantía legal.

Adam Hall garantiza que el producto que ha adquirido de Adam Hall o de cualquier distribuidor autorizado de Adam Hall estará exento de defectos de material y mano de obra, en condiciones normales de uso, durante un período de 2 o 5 años a partir de la fecha de compra.

La garantía limitada entra en vigor el día de la fecha de compra. Para tener derecho a esta garantía será necesario presentar un justificante de compra válido en el que figure la fecha de compra del producto, por ejemplo, la factura o el albarán de entrega. Si el producto que ha adquirido necesitara una reparación durante la vigencia de la garantía limitada, tendrá derecho a obtener los servicios de garantía conforme a los términos y condiciones establecidos en este documento.

Esta garantía limitada se aplica únicamente al comprador original de este producto de Adam Hall y no se puede transferir a terceras personas a las que el comprador haya cedido la propiedad del producto. Durante el período de garantía limitada, Adam Hall se compromete a reparar o sustituir las piezas defectuosas del producto. Todas las piezas o componentes retirados durante la reparación pasarán a ser propiedad de Adam Hall.

En el caso poco probable de que se produzca un fallo recurrente en el producto adquirido, Adam Hall, a su entera discreción, podrá optar por sustituir dicho producto por otro de similares características.

Adam Hall no garantiza el funcionamiento ininterrumpido y sin fallos de este producto. Adam Hall no se hace responsable de los posibles daños ocasionados por no seguir las instrucciones de uso suministradas con el producto Adam Hall.

Esta garantía limitada no se aplica:

- en caso de desgaste normal de los consumibles (baterías, etc.)
- a los productos cuyo número de serie ha sido borrado, o que han quedado dañados y defectuosos debido a un accidente
- en caso de defectos ocasionados por una incorrecta utilización o manipulación, o cualquier otra causa ajena
- en caso de utilización del producto no conforme con los parámetros establecidos en la documentación facilitada con el producto
- en caso de utilización de piezas de repuesto no fabricadas o vendidas por Adam Hall
- si el producto ha sido modificado o reparado por personal no autorizado por Adam Hall

Estos términos y condiciones constituyen el acuerdo de garantía íntegro y exclusivo entre usted y Adam Hall en relación con el producto Adam Hall que acaba de adquirir.



ENGLISH

DEUTSCH

FRANCAIS

ESPAÑOL

POLSKI

ITALIANO

## LIMITACIÓN DE RESPONSABILIDAD

Si su producto Adam Hall no funciona de acuerdo con las garantías mencionadas arriba, tendrá derecho exclusivamente a la reparación o sustitución del mismo. La responsabilidad máxima de Adam Hall en virtud de los términos de esta garantía está limitada al menor importe que resulte del precio de compra del producto, del coste de la reparación o la sustitución de las piezas que han dejado de funcionar en condiciones normales de uso.

Adam Hall no será responsable de cualquier daño causado por el producto o por el mal funcionamiento del producto, incluidas la pérdida de ganancias, la pérdida de ahorros o cualquier consecuencia derivada de dichas pérdidas. Adam Hall no se hará responsable de ninguna reclamación presentada por un tercero o por el comprador inicial en nombre de un tercero.

Esta limitación de responsabilidad se aplicará con independencia de que se solicite una indemnización por daños y perjuicios, o se presenten reclamaciones por negligencia, contractuales o de cualquier otra índole, y no podrá ser derogada o modificada. Esta limitación de responsabilidad será efectiva incluso en el caso de que el comprador hubiese avisado previamente a Adam Hall o a alguno de sus representantes de la posibilidad de reclamar daños y perjuicios. No obstante, esta limitación de responsabilidad no tendrá efecto en caso de reclamación por daños personales.

Esta garantía limitada le otorga derechos legales específicos. Puede que posea derechos adicionales conforme a la legislación del país o Estado en el que se encuentre. Le recomendamos que consulte la legislación vigente en su país o Estado para conocer el alcance de sus derechos.

## APLICACIÓN DE LA GARANTÍA

Para solicitar asistencia técnica en relación con el producto en garantía, póngase en contacto con Adam Hall o con el distribuidor autorizado donde adquirió el producto.

## ELIMINACIÓN CORRECTA DE ESTE PRODUCTO (DESECHOS ELÉCTRICOS)

(Aplicable en la Unión Europea y en los países europeos que dispongan de un sistema de recogida selectiva)

El símbolo que aparece sobre el producto o en la documentación adjunta indica que, al final de su vida útil, no deberá desecharse con los demás residuos domésticos. Para evitar posibles efectos negativos en el medio ambiente y en la salud humana debidos al vertido incontrolado de desechos, no mezcle este producto con los demás residuos. La recogida selectiva ayuda a su posterior reciclaje y fomenta la reutilización sostenible de los componentes de este equipo.

Si usted es un particular, deberá ponerse en contacto con el distribuidor donde adquirió este producto, o con el ayuntamiento, para informarse sobre el reciclaje adecuado de este equipo.

Si usted es una empresa, deberá ponerse en contacto con su proveedor e informarse sobre los términos y condiciones de su contrato de compra-venta. Este producto no debe mezclarse con otros residuos industriales.



## DECLARACIÓN DEL FABRICANTE:

### DECLARACIÓN SOBRE WEEE

Este producto LD-Systems se ha desarrollado y fabricado con materiales y componentes de alta calidad que se pueden reciclar o reutilizar. Este símbolo indica que los equipos eléctricos y electrónicos deben separarse del resto de residuos comunes al final de su vida útil.

Para desechar este producto, llévalo al punto de recogida municipal o al centro de reciclaje específico para este tipo de equipos. De este modo, contribuirá a proteger el medioambiente.

### PILAS Y ACUMULADORES

Las pilas suministradas o las pilas recargables se pueden reciclar. Para desecharlas, depositelas en un contenedor especial o entréguelas a su proveedor especializado. Para proteger el medioambiente, deseché sólo pilas gastadas.

### ECOLOGÍA Y AHORRO ENERGÉTICO

Ahorre energía eléctrica para proteger el medio ambiente. Para ello, apague todos los aparatos eléctricos cuando no estén en uso. Además, para evitar el consumo de energía en modo inactivo, desconecte todo aparato eléctrico de la toma de corriente cuando no esté en uso.

Adam Hall GmbH. Todos los derechos reservados. Los datos técnicos y las características funcionales del producto están sujetos a modificaciones. Se prohíbe la fotocopia, traducción y cualquier otra forma de reproducción parcial o total de este manual de usuario.

ENGLISH

DEUTSCH

FRANÇAIS

ESPAÑOL

POLSKI

ITALIANO





ENGLISH

DEUTSCH

FRANCAIS

**ESPAÑOL**

POLSKI

ITALIANO



ENGLISH

DEUTSCH

FRANCAIS

ESPAÑOL

POLSKI

ITALIANO

## Dziękujemy za wybór marki Cameo Light!

Zaprojektowaliśmy ten produkt tak, aby działał niezawodnie przez wiele lat.

Prosimy o dokładne zapoznanie się z niniejszą instrukcją, ponieważ chcemy, abyś szybko mógł cieszyć się w pełni swoim nowym produktem Cameo Light.

Więcej informacji o marce Cameo Light znajduje się na naszej stronie internetowej [WWW.CAMEOLIGHT.COM](http://WWW.CAMEOLIGHT.COM)



# LAMPA STUDIO PAR 64

LAMPA PAR 18 X 8W QUAD COLOUR LED RGBW

CLPST**64Q8W**

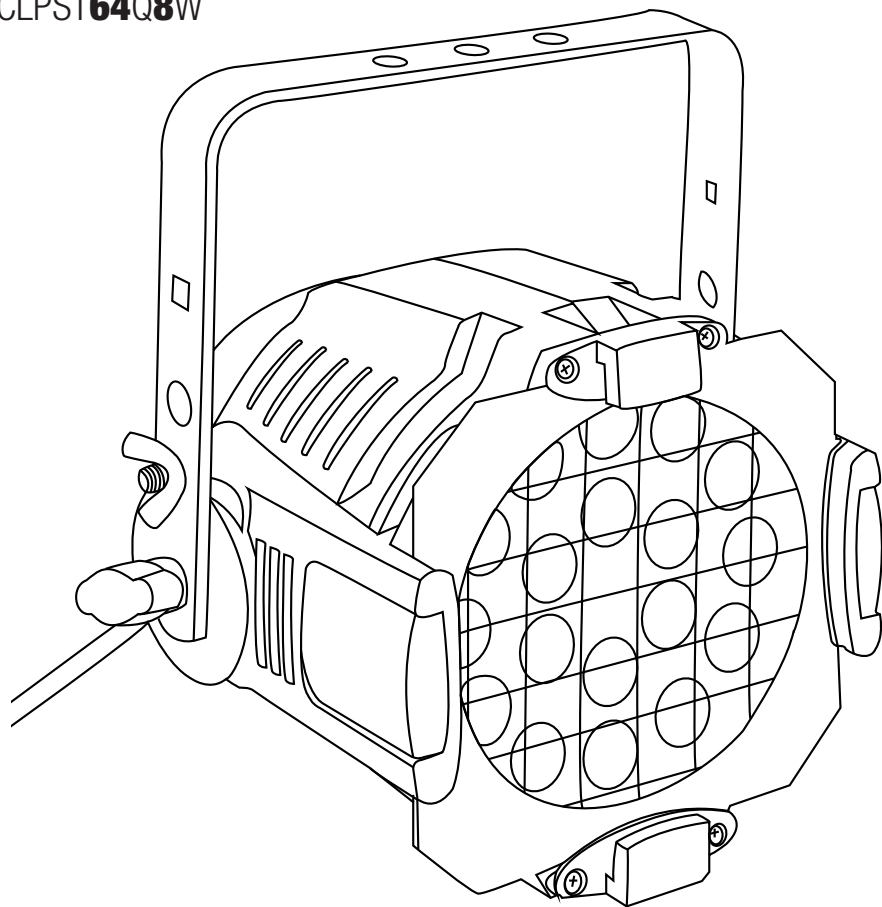

ENGLISH

DEUTSCH

FRANCAIS

ESPAÑOL

POLSKI

ITALIANO



## ŚRODKI OSTROŻNOŚCI:

1. Uważnie przeczytaj poniższe informacje.
2. Przechowuj wszystkie informacje i instrukcje w bezpiecznym miejscu.
3. Postępuj zgodnie z instrukcją obsługi.
4. Przestrzegaj wszystkich ostrzeżeń. Nie usuwaj instrukcji bezpieczeństwa ani żadnych innych informacji umieszczonych na urządzeniu.
5. Używaj urządzenia tylko zgodnie z jego przeznaczeniem.
6. Gdy urządzenie montowane jest na stałe, używaj wyłącznie stabilnych stojaków i/lub uchwytów ściennych, odpowiednich dla danego urządzenia. Sprawdź, czy uchwyty ścienne są właściwie zamocowane. Upewnij się, że urządzenie jest bezpiecznie zamocowane i nie występuje ryzyko jego upadku.
7. Podczas montowania przestrzegaj odpowiednich norm bezpieczeństwa obowiązujących w twoim kraju.
8. Nie montuj urządzenia w pobliżu kaloryferów, akumulatorów ciepła, pieców lub innych źródeł ciepła. Upewnij się, że urządzenie jest zamontowane w sposób, który umożliwi mu wystarczające chłodzenie i przy którym nie istnieje możliwość jego przegrzania.
9. Nie umieszczaj otwartych źródeł zapłonu (np. płonących świec) na urządzeniu.
10. Nie przykrywaj otworów wentylacyjnych.
11. Nie korzystaj z urządzenia w bezpośrednim sąsiedztwie wody. Nie wystawiaj tego urządzenia na działanie materiałów, płynów lub gazów palnych.
12. Upewnij się, że rozbryzgi lub krople wody nie dostają się do wnętrza urządzenia. Nie umieszczaj przedmiotów wypełnionych płynami, takich jak wazy lub naczynia do picia, na urządzeniu.
13. Upewnij się, że żadne przedmioty nie mogą wpaść do wnętrza urządzenia.
14. Używaj urządzenia wyłącznie z akcesoriami przeznaczonymi do tego celu przez producenta.
15. **UWAGA:** Jeśli urządzenie to posiada złączkę zasilania sieciowego, wyposażoną w uzziemienie ochronne, musi ono być podłączone do gniazda zasilania sieciowego z obwodem uziemiającym. Nigdy nie omijaj obwodu uziemiającego w dostarczonym przewodzie zasilającym.
16. Nie włączaj urządzenia natychmiast po narażeniu go na duże wahania temperatur (np. po transportowaniu go). Wilgoć i skraplanie mogą uszkodzić urządzenie. Nie włączaj urządzenia do momentu, gdy osiągnie ono temperaturę pokojową.
17. Nie otwieraj urządzenia i nie wprowadzaj do niego żadnych zmian.
18. Przed podłączeniem urządzenia do zasilania sieciowego, upewnij się, że napięcie i częstotliwość zasilania są takie same, jak robocze wartości urządzenia (patrz: etykieta odnośnie typu). Jeśli urządzenie posiada przełącznik wybierakowy napięcia zasilającego upewnij się, że wartości ustawione na urządzeniu odpowiadają wartościom zasilania sieciowego, przed jego podłączeniem.  
Jeśli wtyczka dołączonego przewodu nie pasuje do twojego gniazdka zasilania sieciowego, skontaktuj się z elektrykiem.
19. Unikaj stawania na przewodzie zasilającym. Zapobiegaj ściskaniu przewodu zasilającego, zwłaszcza w okolicach gniazda zasilania w urządzeniu i ściennego gniazda zasilania.
20. Aby zapobiec uszkodzeniu urządzenia i wypadkom spowodowanym, między innymi, potknięciem, sprawdzaj wszystkie połączenia urządzenia po jego podłączeniu.
21. Przy podłączaniu urządzenia upewnij się, że gniazdo zasilania jest łatwo dostępne.  
Gdy nie używasz urządzenia lub gdy je czyścisz zawsze odłączaj wtyczkę zasilania. Przewód zasilający odłączaj przez pociągnięcie wtyczki, a nie kabla.
22. Unikaj włączania i wyłączania urządzenia w krótkich odstępach czasu, ponieważ może to skrócić okres jego użytkowania.

ENGLISH

DEUTSCH

FRANÇAIS

ESPAÑOL

POLSKI

ITALIANO



ENGLISH

DEUTSCH

FRANCAIS

ESPAÑOL

POLSKI

ITALIANO

23. WAŻNE: Bezpiecznik wymieniaj wyłącznie na bezpiecznik tego samego rodzaju i o tej samej wartości znamionowej. Jeśli bezpiecznik wielokrotnie przepala się, należy skontaktować się z autoryzowanym serwisem.
24. Aby całkowicie odłączyć urządzenie od zasilania, należy wyciągnąć wtyk z gniazda zasilania.
25. Jeśli twoje urządzenie jest wyposażone w złącze zasilania Volex, odpowiadająca mu wtyczka urządzenia Volex powinna być odblokowana, aby ją odłączyć. Oznacza to także, że pociągnięcie za przewód zasilający może spowodować przesunięcie urządzenia, a w konsekwencji uszkodzenia ciała i mienia. Dołóż wszelkich starań w celu odpowiedniego poprowadzenia przewodów zasilających.
26. Odłącz wtyczkę, jeśli istnieje ryzyko uderzenia piorunu lub podczas długich okresów nieużywania.
27. Podczas transportu upewnij się, że i nie istnieje możliwość przewrócenia się transportowanego sprzętu i uszkodzenia ciała i mienia.
28. Jeśli urządzenie nie działa prawidłowo, zostało narażone na działanie płynów, przedmiot znalazł się we wnętrzu obudowy lub nastąpiło innego rodzaju uszkodzenie urządzenia, niezwłocznie wyłącz urządzenie i odłącz od źródła zasilania. Urządzenie może być naprawiane wyłącznie przez autoryzowanych specjalistów.
29. Czyść urządzenie wyłącznie za pomocą suchej szmatki.
30. Przestrzegaj wszystkich krajowych przepisów związanych z utylizacją odpadów. Podczas utylizacji oddziel plastik od papieru/tekstury.
31. Plastikowe torby należy przechowywać w miejscu niedostępnym dla dzieci.

**UWAGA:**

Aby zmniejszyć zagrożenie porażeniem elektrycznym, nie zdejmuj pokrywy (lub tylnej części obudowy). Wewnątrz nie znajdują się części, które użytkownik mógłby samodzielnie naprawić. Pozostaw obsługę serwisową wykwalifikowanym fachowcom.



Symbol błyskawicy ze strzałką wpisany w trójkąt ostrzega użytkownika przed obecnością niez izolowanego "niebezpiecznego napięcia" wytworzonego w obrębie obudowy wyrobu, które może stanowić zagrożenie dla człowieka.



Znak wykrzyknika wewnątrz trójkąta równobocznego zwraca uwagę użytkownika na umieszczone w dokumentach dostarczonych wraz z produktem instrukcje zawierające ważne wskazówki odnośnie obsługi lub konserwacji (serwisu) urządzenia.



## WSTĘP:

### FUNKCJE STEROWANIA

#### LAMPA PAR 18 X 8 W QUAD COLOUR LED RGBW

(CLPST64Q8W)

- Tryby DMX: 2-kanałowy, 3-kanałowy 1, 3-kanałowy 2, 4-kanałowy, 7-kanałowy
- Indywidualne sterowanie kolorem czerwonym, zielonym, niebieskim i białym (RGBW w 1)

#### CECHY

- 18 niezwykle jasnych kolorowych diod QUAD 8 W
- Sterowanie dźwiękiem z użyciem wbudowanego mikrofonu
- Prędkość zmiany kolorów i efekt stroboskopowy regulowane przy pomocy panelu sterowania
- Wielokolorowe zmiany barw
- Funkcje Master/Slave
- Solidna, kompaktowa obudowa
- Pobór mocy: 170 W
- Kąt wiązki 25°
- Diody o dłuższej żywotności

#### INSTRUKCJA OBSŁUGI

Lampa Cameo LED to sterowany za pomocą DMX-512 punkt oświetleniowy z funkcją mieszania kolorów, wykonany przy użyciu wysoko wydajnych i bardzo jasnych diod. Dostępne są cztery grupy barw (czerwona, zielona, niebieska i biała), których natężeniem można indywidualnie sterować, co umożliwia tworzenie kolorów w nieograniczonym zakresie. Oświetlenie Cameo LED działa w trybie autonomicznym, Master/Slave, ze sterowaniem dźwiękowym oraz ze sterowaniem za pomocą systemu DMX-512.

ENGLISH

DEUTSCH

FRANCAIS

ESPAÑOL

POLSKI

ITALIANO



## PANEL TYLNY:

ENGLISH

DEUTSCH

FRANCAIS

ESPAÑOL

POLSKI

ITALIANO

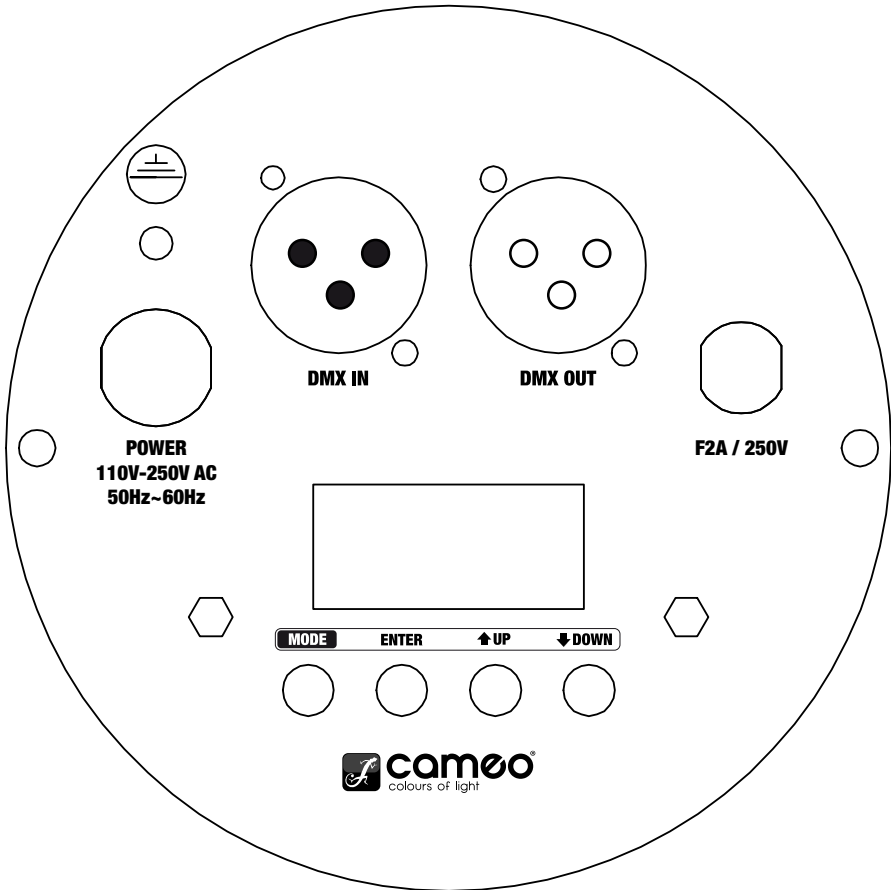



## WYBÓR TRYBU:

### TRYB KOLORU STATYCZNEGO

Naciskając przycisk MODE (konieczne może być kilkukrotne naciśnięcie przycisku), wybrać tryb koloru statycznego (CXXX), a następnie nacisnąć przycisk ENTER (zamiga druga cyfra) w celu wybrania jednego z kolorów statycznych lub funkcji stroboskopu przy pomocy przycisków UP i DOWN. C1 oznacza kolor czerwony, C2 – zielony, C3 – niebieski, C4 – biały, a CF – stroboskop.

Ponownie nacisnąć przycisk ENTER (zamiga trzecia i czwarta cyfra), aby dostosować jasność ustawionego wcześniej koloru (CX00–CX99) oraz prędkość stroboskopu (CF00–CF99) za pomocą przycisków UP i DOWN. Naciskając przycisk ENTER, zatwierdzić wybór.

Przykłady: ustawienie C1, C2, C3 i C4 na zero powoduje wyłączenie wszystkich diod (wygaszenie).

Ustawienie C1 na 99, a C2, C3 i C4 na zero spowoduje włączenie światła czerwonego.

#### CZERWONY

Jasność C100–C199

#### ZIELONY

Jasność C200–C299

#### NIEBIESKI

Jasność C300–C399

#### BIAŁY

Jasność C400–C499

#### STROBOSKOP

Prędkość CF00–CF99

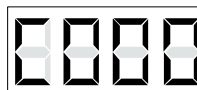

MODE ENTER ↑ UP ↓ DOWN



MODE ENTER ↑ UP ↓ DOWN



MODE ENTER ↑ UP ↓ DOWN



MODE ENTER ↑ UP ↓ DOWN



MODE ENTER ↑ UP ↓ DOWN



MODE ENTER ↑ UP ↓ DOWN





## WYBÓR TRYBU:

### TRYB ZMIANY KOLORÓW

Naciskając przycisk MODE (konieczne może być kilkukrotne naciśnięcie przycisku), wybrać tryb zmiany kolorów (JXXX). Nacisnąć przycisk ENTER (zamiga druga cyfra), aby wybrać funkcję zmiany koloru 15 colour (JUXX) lub funkcję stroboskopu (JFXX) za pomocą przycisków UP i DOWN.

Ponownie nacisnąć przycisk ENTER (zamiga trzecia i czwarta cyfra), aby dostosować prędkość zmiany koloru (JU00–JU99) oraz prędkość stroboskopu (JF00–JF99) za pomocą przycisków UP i DOWN. Naciskając przycisk ENTER, zatwierdzić wybór.

Uwaga: możliwe jest korzystanie z funkcji zmiany koloru i funkcji stroboskopu jednocześnie.

#### RGBW 15 COLOUR

Prędkość zmiany koloru JU00–JU99

#### STROBOSKOP

Prędkość JF00–JF99

### TRYB ZANIKANIA KOLORÓW

Naciskając przycisk MODE (konieczne może być kilkukrotne naciśnięcie przycisku), wybrać funkcję zanikania kolorów (FXXX). Nacisnąć przycisk ENTER (zamiga druga cyfra), aby wybrać funkcję zanikania 15 colour (FAXX) lub stroboskopu (FFXX) za pomocą przycisków UP i DOWN. Ponownie nacisnąć przycisk ENTER (zamiga trzecia i czwarta cyfra), aby dostosować prędkość zanikania koloru (FA00–FA99) oraz prędkość stroboskopu (FF00–FF99) za pomocą przycisków UP i DOWN. Naciskając przycisk ENTER, zatwierdzić wybór.

Uwaga: możliwe jest korzystanie z funkcji zanikania koloru i funkcji stroboskopu jednocześnie.

#### RGBW 15 COLOUR

Prędkość zanikania FA00–FA99

#### STROBOSKOP

Prędkość FF00–FF99



MODE ENTER ↑ UP ↓ DOWN



MODE ENTER ↑ UP ↓ DOWN



MODE ENTER ↑ UP ↓ DOWN



MODE ENTER ↑ UP ↓ DOWN



MODE ENTER ↑ UP ↓ DOWN



MODE ENTER ↑ UP ↓ DOWN

ENGLISH

DEUTSCH

FRANCAIS

ESPAÑOL

POLSKI

ITALIANO



## WYBÓR TRYBU:

### TRYB AUTOMATYCZNY

Naciskając przycisk MODE (konieczne może być kilkukrotne naciśnięcie przycisku), wybrać tryb automatyczny. Urządzenie automatycznie przełącza się między trybem zmiany i trybem zanikania kolorów. Prędkość zmiany i zanikania kolorów można ustawić wstępnie na podstawie ustawień prędkości dla trybów zmiany i zanikania kolorów.



### TRYB SLAVE

Naciskając przycisk MODE (konieczne może być kilkukrotne naciśnięcie przycisku), wybrać tryb Slave.

Połączyć urządzenia podległe i urządzenie główne (wyłącznie w trybach autonomicznych) za pomocą przewodów DMX. Urządzenie pracujące w trybie Slave będzie podążać sekwencyjnie za urządzeniem głównym (Master).



### TRYB STEROWANIA DŹWIĘKIEM

Naciskając przycisk MODE (konieczne może być kilkukrotne naciśnięcie przycisku), wybrać tryb sterowania dźwiękiem (SUXX). W tym trybie światła podążają za rytmem muzyki, wykorzystując wbudowany mikrofon. Ponownie naciśnięcie przycisk ENTER (zamiga trzecia i czwarta cyfra), aby dostosować czułość mikrofonu (SU00–SU99) za pomocą przycisków UP i DOWN. Naciskając przycisk ENTER, zatwierdzić wybór.



### WYBÓR TRYBU DMX

Naciskając przycisk MODE, uruchomić WYBÓR TRYBU DMX (konieczne może być kilkukrotne naciśnięcie przycisku). Nacisnąć przycisk ENTER (zamiga pierwsza cyfra) i wybrać żądany tryb DMX przy pomocy przycisków UP i DOWN. Ponownie naciskając przycisk ENTER, zatwierdzić wybór. Uwaga: opisy poszczególnych trybów DMX znajdują się w dalszej części niniejszej instrukcji.



### TRYB USTAWIANIA ADRESU DMX

Naciskając przycisk MODE (konieczne może być kilkukrotne naciśnięcie przycisku), uruchomić tryb ustawiania adresu DMX (AXXX). Nacisnąć przycisk ENTER w celu wejścia w tryb edycji (zamruga ostatnie trzy cyfry) i wybrać żądany początkowy adres DMX przy pomocy przycisków UP i DOWN (A001 – A512). Naciskając przycisk ENTER, zatwierdzić wybór.

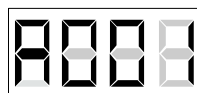

#### UWAGA:

wyświetlacz LED wyłącza się automatycznie po ok. 1 minucie i ponownie włącza się po naciśnięciu któregokolwiek z czterech przycisków.



## TRYB STEROWANIA DMX:

ENGLISH

DEUTSCH

FRANCAIS

ESPAÑOL

POLSKI

ITALIANO

2 CHANNEL MODE		
CHANNEL	VALUE	FUNCTION
CH1	000 - 255	Master dimmer (0-100 %)
CH2	000 - 016 017 - 033 034 - 050 051 - 067 068 - 084 085 - 101 102 - 118 119 - 135 136 - 152 153 - 169 170 - 186 187 - 203 204 - 220 221 - 237 238 - 255	Red Green Blue White Orange Cyan Lavender Pink Bright Green Magenta Pale Pink Amber Bright Magenta Pale Cyan Warm White

3 CHANNEL MODE 1		
CHANNEL	VALUE	FUNCTION
CH1	000 - 255	Master dimmer (0-100 %)
CH2	000 - 255	Strobe (0-100%)
CH3	000 - 004 005 - 080 081 - 150 151 - 220 221 - 255	Blackout Colour Macro Colour Jumping Colour Fading Sound Control

3 CHANNEL MODE 2		
CHANNEL	VALUE	FUNCTION
CH1	000 - 255	RED (0-100%)
CH2	000 - 255	GREEN (0-100%)
CH3	000 - 255	BLUE (0-100%)



## TRYB STEROWANIA DMX:

### 4 CHANNEL MODE

CHANNEL	VALUE	FUNCTION
CH1	000 - 255	RED (0-100%)
CH2	000 - 255	GREEN (0-100%)
CH3	000 - 255	BLUE (0-100%)
CH4	000 - 255	WHITE (0-100%)

### 7 CHANNEL MODE

CHANNEL	VALUE	FUNCTION
CH1	000 - 255	Master dimmer (0-100 %)
CH2	000 - 255	Strobe (0-100%)
CH3	000 - 255	RED (0-100%)
CH4	000 - 255	GREEN (0-100%)
CH5	000 - 255	BLUE (0-100%)
CH6	000 - 255	WHITE (0-100%)
CH7	001 - 004 005 - 080 081 - 150 151 - 220 221 - 255	Blackout Colour Macro Colour Jumping Colour Fading Sound Control

### POŁĄCZENIE SZEREGOWE

- 1) Podłączyć 3-pinowe złącze kabla DMX (typu męskiego) do 3-pinowego złącza wyjściowego pierwszego urządzenia (typu żeńskiego).
- 2) Koniec kabla biegnącego od pierwszego urządzenia, z 3-pinowym złączem (typu żeńskiego), podłączyć do złącza wejściowego następnego urządzenia, wykonanego w postaci 3-pinowego złącza (typu męskiego). Kontynuować, podłączając wyjście zgodnie z powyższym opisem do wejścia kolejnego urządzenia

ENGLISH

DEUTSCH

FRANCAIS

ESPAÑOL

POLSKI

ITALIANO



## SPECYFIKACJE:

### WAGA I WYMIARY LAMPY PAR 18 X 8 W QUAD COLOUR LED RGBW (BEZ UCHWYTU)

Długość	255 mm
Szerokość	230 mm
Wysokość	220 mm
Waga	4,5 kg
Kąt wiązki	25°

### ZASILANIE

Pobór mocy	170 W
Parametry wejściowe	110 V AC–250 V AC/50 Hz–60 Hz

### BEZPIECZNIK

Główny	F2A, 250 V
--------	------------

### STEROWANIE I PROGRAMOWANIE

Wejście DMX	Złącze XLR męskie 3-pin
Wyjście DMX	Złącze XLR żeńskie 3-pin z blokadą
Protokoły	DMX-512 USITT
Tryby kanałów DMX	2-kanałowy, 3-kanałowy 1, 3-kanałowy 2, 4-kanałowy, 7-kanałowy

ENGLISH

DEUTSCH

FRANCAIS

ESPAÑOL

POLSKI

ITALIANO



## POŁĄCZENIE DMX:

### DMX-512

DMX (Digital Multiplex – multipleks cyfrowy) jest uniwersalnym protokołem wykorzystywanym do komunikacji pomiędzy inteligentnymi urządzeniami i sterownikami. Sterownik DMX wysyła instrukcje danych DMX do urządzenia. Dane DMX są przesyłane pomiędzy urządzeniami jako dane szeregowo poprzez złącza XLR „DMX IN” i „DMX OUT”, znajdujące się we wszystkich urządzeniach DMX (większość sterowników jest wyposażona tylko w złącze wyjściowe DMX OUT).

### POŁĄCZENIE DMX:

System DMX umożliwia łączenie ze sobą i obsługę za pomocą jednego sterownika wszystkich marek i modeli urządzeń różnych producentów, jeśli tylko wszystkie te urządzenia i sterownik obsługują protokół DMX. Aby zapewnić prawidłowe przesyłanie danych za pomocą protokołu DMX przy korzystaniu z wielu urządzeń, zalecane jest stosowanie możliwie najkrótszych kabli. Kolejność podłączenia urządzeń do linii DMX nie wpływa na adresowanie DMX. Przykładowo, urządzenie przypisane do adresu DMX równego 1 można umieścić w dowolnym miejscu linii DMX, na początku, na końcu lub gdziekolwiek w środku. Gdy do urządzenia jest przypisany adres DMX równy 1, sterownik DMX otrzyma instrukcję wysłania danych przypisanych do adresu 1 właśnie do tego urządzenia, niezależnie od jego miejsca w łańcuchu DMX.



Zachęcamy do zapoznania się z naszą rozbudowaną ofertą kabli DMX w seriach produktów 3, 4, i 5-gwiazdkowych.

Należy też pamiętać, że kabel DMX musi być połączony szeregowo i nie można go rozgałęziać.



## KABLE DMX:

ENGLISH

DEUTSCH

FRANCAIS

ESPAÑOL

POLSKI

ITALIANO

### UWAGA:

- Wykonując własne kable, postępować zgodnie z rys. 2 i 3. Nie podłączać ekranu kabla do zacisku uziemienia ani nie pozwalać, by ekran ten stykał się z zewnętrzną obudową złącza XLR. Uziemienie ekranu może spowodować zwarcie i nieprawidłowe zachowanie się urządzeń.

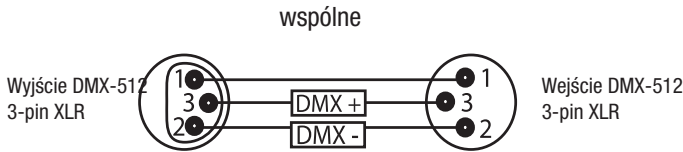

### UWAGA SPECJALNA: ZAKOŃCZENIE LINII:

- W przypadku stosowania długich ciągów kablowych konieczne może być zastosowanie elementu zakończenia linii (tzw. terminatora) w ostatnim urządzeniu, aby zapobiec nieprawidłowej pracy urządzeń.

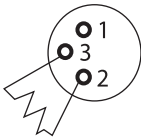

Zastosowanie zakończenia kabla zmniejszy możliwość wystąpienia problemów z transmisją sygnału i zakłóceniami. Zaleca się podłączenie elementu zakończenia linii DMX (rezystor 120 Ω, 1/4 W) pomiędzy wyprowadzenia 2 (DMX-) i 3 (DMX+) ostatniego z urządzeń.

Zastosowanie zakończenia kabla (nr art. K3DMXT3) zmniejszy możliwość wystąpienia nieprawidłowego działania urządzeń.

- Niektórzy producenci wykorzystują do przesyłania danych 5-stykowe złącza XLR zamiast złącz 3-stykowych. Urządzenia z 5-stykowymi złączami XLR można stosować w linii DMX ze złączami 3-stykowymi. Przy łączeniu standardowych 5-stykowych złącz XLR w linii ze złączami 3-stykowymi należy zastosować przejściówkę. Poniższa tabela przedstawia w sposób szczegółowy prawidłowe użycie przejściówek.

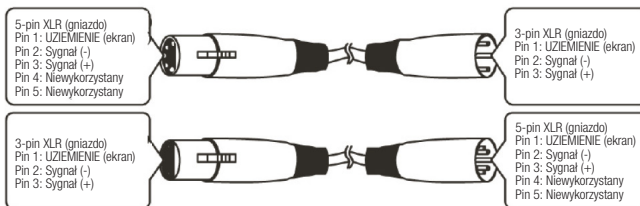



## DEKLARACJE PRODUCENTA:

### OGRANICZONA GWARANCJA

Ta Ograniczona Gwarancja dotyczy produktów marek Adam Hall, LD Systems, LD Premium, Defender, Palmer, Cameo oraz Eminence.

Niniejsza gwarancja nie wpływa na prawa gwarancyjne wynikające z przepisów lokalnych. Jest to dodatkowa, niezależna gwarancja ze strony firmy Adam Hall.

Adam Hall gwarantuje, że zakupiony produkt Adam Hall zakupiony od firmy Adam Hall lub autoryzowanego przedstawiciela Adam Hall, pozostanie wolny od wad w materiałach i wykonaniu, przy normalnym użytkowaniu przez okres 2 lub 3 lat od daty zakupu.

Okres gwarancyjny rozpoczyna się z dniem zakupu. Aby móc skorzystać z serwisu gwarancyjnego, kupujący zobowiązany jest do przedstawienia dowodu zakupu opatrzonego datą. Dokumenty takie jak paragon, faktura lub list przewozowy mogą być dowodem daty zakupu. Jeśli produkt wymienionych powyżej marek wymaga naprawy w czasie trwania okresu gwarancyjnego, nabywcy przysługują gwarancyjne usługi serwisowe zgodne z warunkami przedstawionymi w tym dokumencie.

Niniejsza gwarancja obejmuje wyłącznie oryginalnego nabywcę produktu marki Adam Hall i nie można jej przenieść na inną osobę, która przejmie własność produktu od oryginalnego nabywcy. Podczas okresu gwarancyjnego, Adam Hall zobowiązuje się do naprawy lub wymiany wadliwych komponentów produktu. Wszystkie części i elementy wymontowane z urządzenia podczas działań serwisowych stają się własnością Adam Hall.

W mało prawdopodobnym przypadku powtarzania się wady produktu Adam Hall, Adam Hall może zdecydować o dostarczeniu urządzenia zamiennego wybranego przez Adam Hall, które charakteryzuje się co najmniej takimi samymi parametrami jak reklamowany produkt.

Adam Hall nie gwarantuje, że eksploatacja produktu będzie przebiegać bezbłędnie lub nieprzerwanie. Adam Hall nie ponosi odpowiedzialności za uszkodzenia wynikające z niezastosowania się użytkownika do instrukcji dołączonej do produktu Adam Hall.

Ta Ograniczona Gwarancja nie dotyczy,

- części podlegających normalnemu zużyciu (np. akumulator)
- produktów, których numer seryjny został usunięty, uszkodzony lub pozbawiony czytelności wyniku wypadku
- przypadków nieprawidłowego użycia, celowego uszkodzenia lub powodów zewnętrznych
- przekroczenia dopuszczalnych parametrów pracy określonych w dokumentacji dostarczonej z produktem
- użycia części zamiennych nie pochodzących od Adam Hall
- przez modyfikację lub serwis nieprzeprowadzony przez Adam Hall

Te warunki określają kompletną i wyłączną umowę gwarancyjną między Nabywcą i firmą Adam Hall odnośnie zakupionego produktu markowego Adam Hall.

ENGLISH

DEUTSCH

FRANCAIS

ESPAÑOL

POLSKI

ITALIANO





ENGLISH

DEUTSCH

FRANCAIS

ESPAÑOL

POLSKI

ITALIANO

## OGRANICZENIE ODPOWIEDZIALNOŚCI

Jeśli Twój produkt Adam Hall nie działa prawidłowo, wskazanym i wyłącznym rozwiązaniem jest naprawa lub wymiana. Maksymalna odpowiedzialność firmy Adam Hall w związku z niniejszą gwarancją ogranicza się maksymalnie do kwoty równej cenie zakupu produktu lub kosztom naprawy lub wymiany komponentów sprzętowych, które uległy uszkodzeniu lub nie działają prawidłowo podczas normalnego użytkowania. Adam Hall nie odpowiada za jakiegokolwiek szkody spowodowane przez produkt lub awarię produktu, włącznie z utratą zysków lub oszczędności, szczególnych, przypadkowych lub powiązanych szkód. Adam Hall nie ponosi odpowiedzialności za zobowiązania użytkownika wobec stron trzecich lub zobowiązania stron trzecich wobec użytkownika.

Ograniczenie odpowiedzialności ma zastosowanie w przypadku, gdy występują roszczenia odszkodowawcze lub składane są reklamacje na podstawie niniejszej gwarancji lub jako roszczenie z tytułu czynu niedozwolonego (włączając w to zaniedbanie oraz ścisłą odpowiedzialność za produkt), roszczenie z umowy lub jakiegokolwiek inne roszczenie. Żadna osoba nie może uchylić lub zmienić tych ograniczeń odpowiedzialności. Niniejsze ograniczenie odpowiedzialności pozostaje w mocy nawet jeśli nabywca poinformował firmę Adam Hall lub jej autoryzowanego przedstawiciela o możliwości wystąpienia takich szkód. Te ograniczenia odpowiedzialności nie dotyczą roszczeń wynikających z wystąpienia obrażeń u osób.

Niniejsza Gwarancja daje Ci pewne specyficzne prawa. Mogą przysługiwać Ci również inne prawa, które różnią się między sobą zależnie od państwa nadania. Radzimy zapoznanie się z prawem właściwym krajowi zamieszkania, w celu uzyskania kompletnej wiedzy na temat przysługujących praw.

## ŻĄDANIE OBSŁUGI GWARANCYJNEJ

Aby uzyskać obsługę gwarancyjną swojego produktu, skontaktuj się z firmą Adam Hall lub jej autoryzowanym przedstawicielem od którego kupiłeś produkt.

## PRAWIDŁOWE SKŁADOWANIE TEGO PRODUKTU (ODPADY ELEKTRONICZNE)



(Informacje mają zastosowanie w krajach członkowskich UE i innych krajach europejskich, w których obowiązuje segregacja odpadów)

Ten znak na produkcie lub dołączonej dokumentacji oznacza, że nie należy go wyrzucać wraz z domowymi odpadkami po wycofaniu z użycia. Aby zapobiec możliwym szkodom dla środowiska i ludzkiego zdrowia spowodowanym niekontrolowanym składowaniem odpadów, prosimy o oddzielenie tego produktu od innych odpadów i odpowiedzialne poddanie go recyklingowi w celu promowania ciągłego odzyskiwania zasobów materiałowych.

Użytkownicy domowi powinni skontaktować się ze sprzedawcą lub lokalnym urzędem, aby uzyskać informacje na temat przyjaznej środowisku zbiórki odpadów elektronicznych.

Użytkownicy biznesowi powinni skontaktować się ze swoim dostawcą i sprawdzić warunki kontraktu nabycia. Tego produktu nie należy mieszać z innymi odpadami komercyjnymi przy składowaniu.



## DEKLARACJE PRODUCENTA:

ENGLISH

### DEKLARACJA-WEEE

Twój produkt LD Systems został zaprojektowany i wykonany z wysokiej jakości materiałów i komponentów, które można poddać recyklingowi i/lub użyć ponownie. Ten symbol oznacza, że sprzęt elektryczny i elektroniczny należy składować osobno od normalnych odpadów po zakończeniu użytkowania.

Prosimy, przekaż ten produkt do lokalnego punktu zbiórki lub centrum recyklingowego przeznaczonego dla tego typu sprzętu. W ten sposób przyczynisz się do ochrony środowiska, w którym żyjemy.

### BATERIE I AKUMULATORY

Dołączone baterie lub akumulatory można poddać recyklingowi. Prosimy, składuj je jako specjalne odpady lub wróć do punktu nabycia. W celu ochrony środowiska wyrzucaj wyłącznie zużyte baterie.

### OCHRONA ŚRODOWISKA I OSZCZĘDNOŚĆ ENERGII:

Oszczędność energii elektrycznej pomaga chronić środowisko. Należy wyłączyć wszystkie urządzenia elektryczne, jeśli nie są w użyciu. Aby uniknąć zużycia prądu w trybie bezczynności, należy odłączyć wszystkie urządzenia elektryczne od sieci zasilającej, gdy nie są w użyciu.

DEUTSCH

FRANCAIS

ESPAÑOL

POLSKI

ITALIANO

Adam Hall GmbH, wszystkie prawa zastrzeżone. Dane techniczne i funkcjonalne produktu mogą podlegać modyfikacjom. Kopiowanie, tłumaczenie i pozostałe formy reprodukcji fragmentów lub całości tej instrukcji obsługi są zabronione.



ENGLISH

DEUTSCH

FRANCAIS

ESPAÑOL

**POLSKI**

ITALIANO



ENGLISH

DEUTSCH

FRANCAIS

ESPAÑOL

POLSKI

ITALIANO

## La ringraziamo per aver scelto un prodotto Cameo Light!

Questo prodotto è stato progettato per garantire un funzionamento affidabile per molti anni.

La invitiamo a dedicare un po' del suo tempo per leggere con attenzione le presenti istruzioni affinché possa sfruttare al meglio e rapidamente il suo nuovo prodotto Cameo Light.

Per maggiori informazioni su Cameo Light visiti il sito [WWW.CAMEOLIGHT.COM](http://WWW.CAMEOLIGHT.COM)



# STUDIO PAR **64** CAN

FARO PAR LED A QUATTRO COLORI RGBW 18 X 8W CLPST-  
**64Q8W**

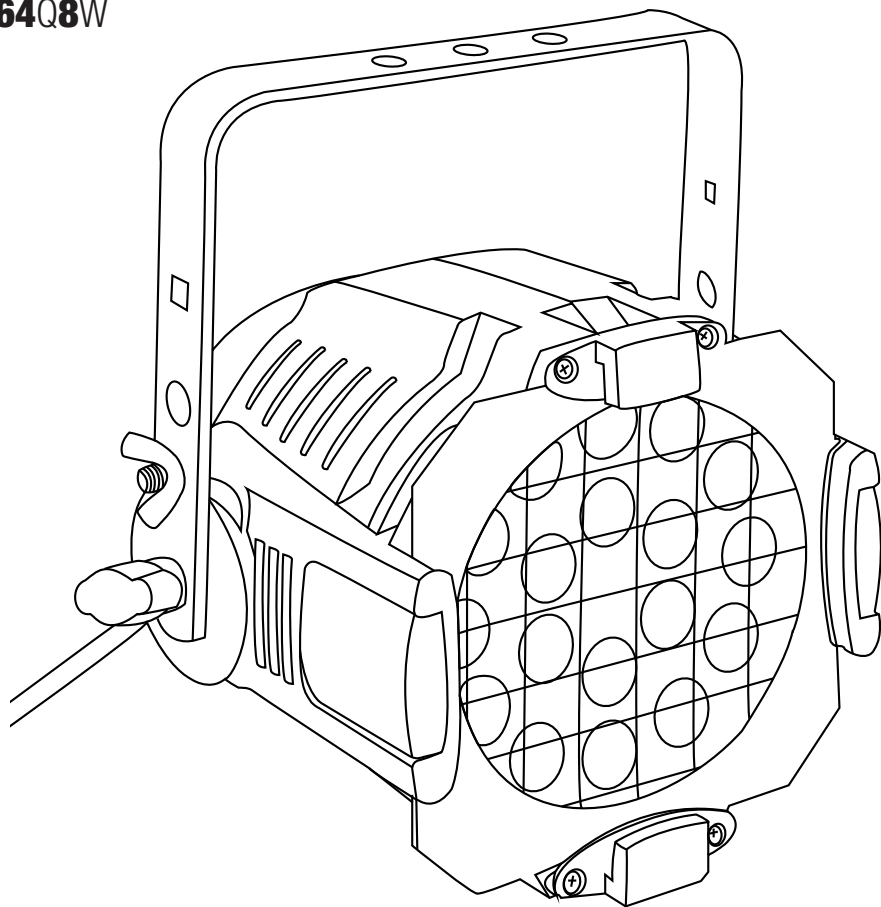

ENGLISH

DEUTSCH

FRANCAIS

ESPAÑOL

POLSKI

ITALIANO



## MISURE PREVENTIVE:

1. Leggere attentamente queste informazioni.
2. Conservare le informazioni e istruzioni in un luogo sicuro.
3. Seguire le istruzioni.
4. Osservare tutte le avvertenze. Non togliere le istruzioni di sicurezza o qualsiasi altra informazione che si trova sul dispositivo.
5. Usare il dispositivo solo per lo scopo per cui è previsto.
6. Utilizzare unicamente dei supporti e/o sistemi di fissaggio stabili e adeguati per l'installazione permanente del dispositivo. Assicurarsi che i supporti a parete siano saldi. Assicurarsi che il dispositivo sia installato in modo sicuro e non possa cadere.
7. Quando si installa il dispositivo, osservare le norme di sicurezza del proprio paese.
8. Non installare il dispositivo vicino a radiatori, accumulatori di calore, forni o qualsiasi altra fonte di calore. Assicurarsi che il dispositivo venga sempre installato in modo da garantire una ventilazione sufficiente affinché non si surriscaldi.
9. Non collocare possibili fonti di incendio, ad es. candele accese, sul dispositivo.
10. Non coprire le griglie di ventilazione.
11. Non far funzionare il dispositivo in prossimità di acqua. Non esporre il dispositivo a materiali, liquidi o gas infiammabili.
12. Assicurarsi che eventuali rovesciamenti o spruzzi d'acqua non possano entrare all'interno del dispositivo. Non collocare oggetti pieni di fluido, come ad esempio bicchieri o coppe sopra il dispositivo.
13. Assicurarsi che non possa cadere nessun oggetto all'interno del dispositivo.
14. Usare il dispositivo unicamente con gli accessori consigliati dal fabbricante.
15. **ATTENZIONE:** Se il dispositivo ha un connettore dotato di presa di terra, dovrà essere collegato a una presa di corrente con connessione alla presa di terra. Non disattivare mai la funzione della connessione di protezione a terra del cavo di alimentazione.
16. Non accendere immediatamente il dispositivo se è stato esposto a un cambiamento brusco della temperatura (ad esempio dopo il trasporto). L'umidità e la condensazione potrebbero danneggiare il dispositivo. Lasciare spento il dispositivo fino al raggiungimento della temperatura ambiente.
17. Non aprire il dispositivo e non cercare di modificarlo.
18. Prima di collegare il dispositivo alla corrente, assicurarsi che la tensione e la frequenza siano uguali ai valori indicati nel dispositivo (vedi targhetta delle specifiche). Se il dispositivo è dotato di un selettore di tensione, assicurarsi che i valori del dispositivo corrispondano con i valori della rete elettrica prima della connessione. Se la spina del cavo di alimentazione fornito non entra nella presa, contattare un elettricista.
19. Controllare che il cavo di alimentazione non sia schiacciato. Assicurarsi che il cavo di alimentazione non venga pizzicato, soprattutto alle estremità di connessione al dispositivo e alla presa di alimentazione.
20. Per evitare danni o infortuni, ad esempio per cadute, verificare tutte le connessioni una volta collegato il dispositivo.
21. Quando si collega il dispositivo, assicurarsi che ci sia una presa elettrica comodamente accessibile. Scollegare la spina dalla presa elettrica quando non si utilizza il dispositivo o durante la sua pulizia. Scollegare il cavo di alimentazione tirando la spina, non il cavo.
22. Evitare di accendere e spegnere il dispositivo a intervalli brevi, poiché potrebbe ridurre la vita utile dello stesso.
23. **IMPORTANTE:** Sostituire il fusibile solo con fusibili dello stesso tipo e potenza nominale! Se il fusibile dovesse saltare ripetutamente, contattare un centro di assistenza autorizzato!

ENGLISH

DEUTSCH

FRANÇAIS

ESPAÑOL

POLSKI

ITALIANO



ENGLISH

DEUTSCH

FRANCAIS

ESPAÑOL

POLSKI

ITALIANO

24. Per scollegare completamente il dispositivo dell'alimentazione, bisogna staccare il la spina.
25. Se il dispositivo è dotato di un connettore Volex, bisognerà sbloccare il Volex del dispositivo per poterlo scollegare. Ciò significa anche che se si tira il cavo di alimentazione si può spostare il dispositivo causando danni personali e/o materiali. Per questo bisogna assicurarsi di tirare i cavi con particolare attenzione.
26. Se esiste il rischio di caduta di fulmini o durante periodi di disuso prolungati, scollegare la spina.
27. Durante il trasporto, assicurarsi che il dispositivo non possa cadere e causare danni personali e/o materiali.
28. Se il dispositivo non funziona più correttamente, se è stato versato del liquido sullo stesso o è caduto un oggetto al suo interno, o è stato danneggiato in qualsiasi altro modo, spegnerlo immediatamente e scollegare il cavo di alimentazione. Questo dispositivo dovrà essere riparato solo da esperti autorizzati.
29. Utilizzare solo un panno asciutto per pulire il dispositivo.
30. Rispettare tutte le normative esistenti in termini di smaltimento dei rifiuti applicabili nel vostro paese. Separare la plastica e la carta/cartone.
31. I sacchetti di plastica devono essere tenuti lontani dalla portata dei bambini.

**ATTENZIONE:**

per ridurre il rischio di scosse elettriche, non rimuovere il coperchio (o il retro). All'interno del dispositivo non sono presenti parti su cui l'utente può effettuare operazioni di manutenzione. Rivolgersi a personale qualificato per effettuare le operazioni di manutenzione.



Il simbolo del fulmine con una freccia in punta all'interno di un triangolo equilatero avverte l'utente della presenza di "tensione pericolosa" senza isolamento all'interno della carcassa del prodotto che potrebbe essere di magnitudine sufficiente per rappresentare un rischio per le persone.



Il punto esclamativo all'interno di un triangolo equilatero avverte l'utente della presenza di importanti istruzioni operative e relative alla manutenzione nella documentazione che accompagna l'apparecchio.



## INTRODUZIONE:

### FUNZIONI DI CONTROLLO

#### FARO PAR LED A QUATTRO COLORI RGBW 18 X 8 W

(CLPST64Q8W)

- Modalità DMX 2 CH, 3 CH1, 3 CH2, 4 CH, 7 CH
- Regolazione individuale di ogni colore: rosso, verde, blu e bianco (RGBW in 1)

#### CARATTERISTICHE

- 18 LED ultra luminosi a quattro colori da 8 W
- Controllo del suono tramite microfono interno
- Velocità di variazione dei colori ed effetto stroboscopico regolabili dal pannello di controllo
- Variazioni multicolore
- Funzioni master/slave
- Corpo robusto e compatto
- Assorbimento di corrente: 170 W
- Angolo di proiezione 25°
- LED a lunga durata

#### ISTRUZIONI PER L'USO

Il Cameo LED CAN è un DMX-512 regolabile, con fascio di luce a miscelazione dei colori composto da LED ultra brillanti ad alta efficienza. Il sistema dispone di quattro colori (rosso, verde, blu e bianco) la cui intensità può essere regolata individualmente per creare un numero infinito di combinazioni di colori. Il Cameo LED light è in grado di operare in modalità stand-alone, master/slave, suono controllato e tramite sistema di controllo DMX-512.

ENGLISH

DEUTSCH

FRANCAIS

ESPAÑOL

POLSKI

ITALIANO





# PANNELLO POSTERIORE:

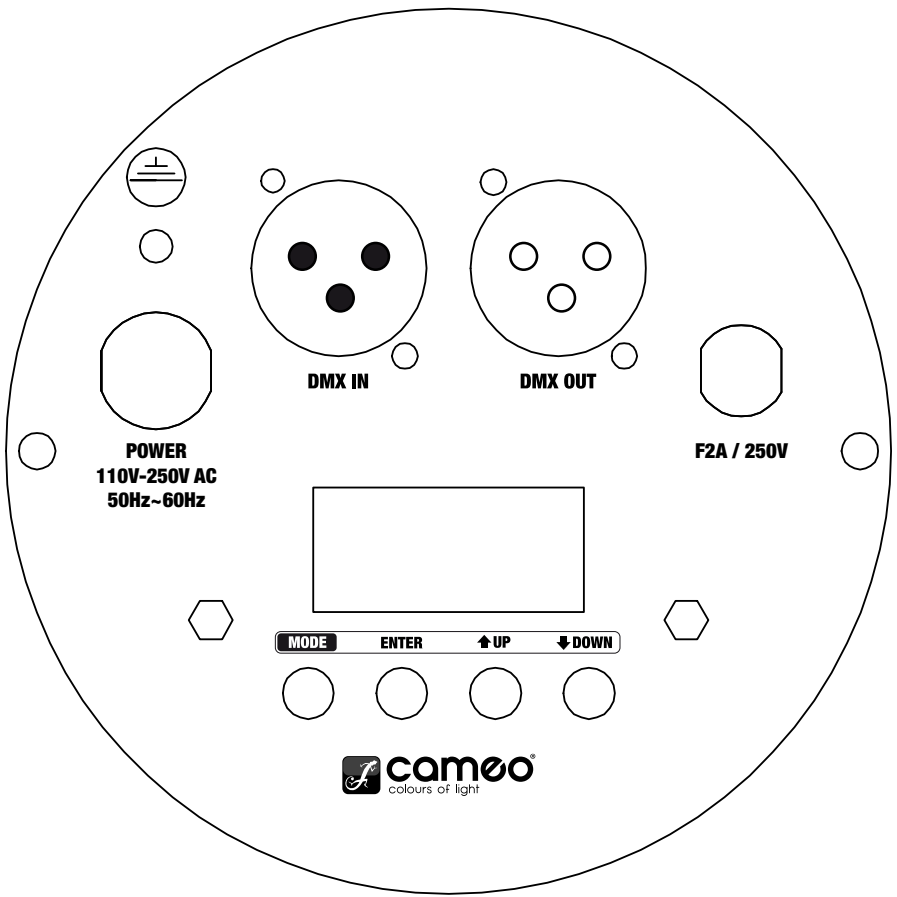

ENGLISH

DEUTSCH

FRANCAIS

ESPAÑOL

POLSKI

ITALIANO



## SELEZIONE DELLE MODALITÀ:

### MODALITÀ COLORE FISSO

Premere il pulsante MODE (più volte se necessario) per selezionare la modalità Colore fisso. Quando appare "CXXX" sullo schermo, premere il pulsante ENTER (la seconda cifra lampeggia) e scegliere uno dei colori fissi o l'effetto stroboscopico con i pulsanti UP (su) e DOWN (giù). "C1" corrisponde al rosso, "C2" al verde, "C3" al blu, "C4" al bianco e "CF" all'effetto stroboscopico.

Premere di nuovo ENTER (la terza e quarta cifra lampeggiano) per regolare l'intensità del colore scelto (CX00 - CX99) e la velocità dell'effetto stroboscopico (CF00 - CF99) con i pulsanti UP (su) e DOWN (giù). Premere "ENTER" per confermare.

Esempi: impostando C1, C2, C3 e C4 su zero, non ci saranno LED accesi sul Quad Par (blackout).

Impostando C1 su 99 e C2, C3 e C4 su zero, la luce sarà rossa al 100%.

#### ROSSO

Intensità C100 - C199

#### VERDE

Intensità C200 - C299

#### BLU

Intensità C300 - C399

#### BIANCO

Intensità C400 - C499

#### EFFETTO STROBOSCOPICO

Velocità CF00 - CF99



MODE ENTER ↑ UP ↓ DOWN



MODE ENTER ↑ UP ↓ DOWN



MODE ENTER ↑ UP ↓ DOWN



MODE ENTER ↑ UP ↓ DOWN



MODE ENTER ↑ UP ↓ DOWN



MODE ENTER ↑ UP ↓ DOWN



## SELEZIONE DELLE MODALITÀ:

### MODALITÀ COLORI CANGIANTI

Premere il tasto MODE (più volte se necessario) per selezionare la modalità Colori Cangianti (JXXX). Premere ENTER (la seconda cifra lampeggia) per selezionare la modalità colori cangianti a 15 colori (JUXX) o l'effetto stroboscopico (JFXX) con i pulsanti UP (su) e DOWN (giù).

Premere di nuovo ENTER (la terza e quarta cifra lampeggiano) per regolare la velocità di cambiamento del colore (JU00 - JU99) e la velocità dell'effetto stroboscopico (JF00 - JF99) con i pulsanti UP (su) e DOWN (giù). Premere "ENTER" per confermare.

Nota: Si possono utilizzare la funzione di cambiamento del colore e l'effetto stroboscopico contemporaneamente.



#### RGBW 15 COLORI

Velocità di cambiamento del colore JU00 - JU99



#### EFFETTO STROBOSCOPICO

Velocità JF00 - JF99



### MODALITÀ COLORI IN DISSOLVENZA

Premere il tasto MODE (più volte se necessario) per selezionare la modalità Colori in Dissolvenza (FXXX). Premere ENTER (la seconda cifra lampeggia) per selezionare la modalità dissolvenza a 15 colori (FAXX) o l'effetto stroboscopico (FFXX) con i pulsanti UP (su) e DOWN (giù). Premere di nuovo ENTER (la terza e quarta cifra lampeggiano) per regolare la velocità della dissolvenza (FA00 - FA99) e la velocità dell'effetto stroboscopico (FF00 - FF99) con i pulsanti UP (su) e DOWN (giù). Premere "ENTER" per confermare.

Nota: Si possono utilizzare la funzione di dissolvenza del colore e l'effetto stroboscopico contemporaneamente.



#### RGBW 15 COLORI

Velocità della dissolvenza FA00 - FA99



#### EFFETTO STROBOSCOPICO

Velocità FF00 - FF99



ENGLISH

DEUTSCH

FRANCAIS

ESPAÑOL

POLSKI

ITALIANO



## SELEZIONE DELLE MODALITÀ:

### MODALITÀ AUTOMATICA

Premere il tasto MODE (più volte se necessario) per selezionare la modalità Automatica. Il dispositivo passerà automaticamente dalla modalità di Cambiamento colore a quella di Dissolvenza. La velocità di cambiamento e dissolvenza si può pre-regolare con le modalità di Cambiamento colore e Dissolvenza.



### MODALITÀ SLAVE

Premere il tasto MODE (più volte se necessario) per selezionare la modalità Slave.

Collegare i dispositivi slave al dispositivo master (solo in modalità stand-alone) con cavi DMX. In questo modo l'unità slave sarà in successione all'unità master.

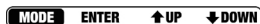
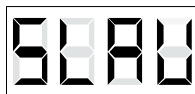

### MODALITÀ CONTROLLO DEL SUONO

Premere il tasto MODE (più volte se necessario) per selezionare la modalità Controllo del Suono (SUXX). Il dispositivo seguirà il ritmo della musica grazie al microfono integrato. Premere di nuovo ENTER (la terza e quarta cifra lampeggiano) per regolare la sensibilità del microfono (SU00 - SU99) con i pulsanti UP (su) e DOWN (giù). Premere "ENTER" per confermare.



### SELEZIONE DELLA MODALITÀ DMX

Premere il pulsante "MODE" (ripetutamente, se necessario) per entrare nella modalità DMX. Premere ENTER (la prima cifra lampeggia) per selezionare la modalità DMX con i pulsanti UP (su) e DOWN (giù). Premere nuovamente "ENTER" per confermare.

Nota: Vedi la descrizione delle diverse modalità DMX nelle seguenti pagine del presente manuale.



### MODALITÀ IMPOSTAZIONE INDIRIZZO DMX

Premere il tasto MODE (più volte se necessario) per entrare nelle modalità di Impostazione dell'Indirizzo DMX (AXXX).

Premere ENTER per entrare in modalità modifica (le ultime 3 cifre lampeggiano) e selezionare l'indirizzo iniziale DMX desiderato con i pulsanti UP (su) e DOWN (giù) (A001 - A512). Premere "ENTER" per confermare.

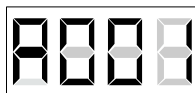

#### Nota:

Lo schermo LED si spegne automaticamente dopo 1 minuto. Per riaccenderlo premere uno qualsiasi dei 4 pulsanti.



## MODALITÀ DI CONTROLLO DMX:

2 CHANNEL MODE		
CHANNEL	VALUE	FUNCTION
CH1	000 - 255	Master dimmer (0-100 %)
CH2	000 - 016	Red
	017 - 033	Green
	034 - 050	Blue
	051 - 067	White
	068 - 084	Orange
	085 - 101	Cyan
	102 - 118	Lavender
	119 - 135	Pink
	136 - 152	Bright Green
	153 - 169	Magenta
	170 - 186	Pale Pink
	187 - 203	Amber
	204 - 220	Bright Magenta
	221 - 237	Pale Cyan
	238 - 255	Warm White

3 CHANNEL MODE 1		
CHANNEL	VALUE	FUNCTION
CH1	000 - 255	Master dimmer (0-100 %)
CH2	000 - 255	Strobe (0-100%)
CH3	000 - 004	Blackout
	005 - 080	Colour Macro
	081 - 150	Colour Jumping
	151 - 220	Colour Fading
	221 - 255	Sound Control

3 CHANNEL MODE 2		
CHANNEL	VALUE	FUNCTION
CH1	000 - 255	RED (0-100%)
CH2	000 - 255	GREEN (0-100%)
CH3	000 - 255	BLUE (0-100%)

ENGLISH

DEUTSCH

FRANCAIS

ESPAÑOL

POLSKI

ITALIANO



## MODALITÀ DI CONTROLLO DMX:

### 4 CHANNEL MODE

CHANNEL	VALUE	FUNCTION
CH1	000 - 255	RED (0-100%)
CH2	000 - 255	GREEN (0-100%)
CH3	000 - 255	BLUE (0-100%)
CH4	000 - 255	WHITE (0-100%)

### 7 CHANNEL MODE

CHANNEL	VALUE	FUNCTION
CH1	000 - 255	Master dimmer (0-100 %)
CH2	000 - 255	Strobe (0-100%)
CH3	000 - 255	RED (0-100%)
CH4	000 - 255	GREEN (0-100%)
CH5	000 - 255	BLUE (0-100%)
CH6	000 - 255	WHITE (0-100%)
CH7	001 - 004 005 - 080 081 - 150 151 - 220 221 - 255	Blackout Colour Macro Colour Jumping Colour Fading Sound Control

### COLLEGAMENTO A MARGHERITA (DAISY CHAIN)

- 1) Collegare il lato del cavo DMX con il connettore tripolare maschio al connettore tripolare di uscita femmina del primo apparecchio
- 2) Collegare l'estremità del cavo proveniente dal primo apparecchio con connettore tripolare femmina al connettore d'ingresso dell'apparecchio successivo che sarà un connettore tripolare maschio. Procedere nel collegamento secondo le indicazioni fornite sopra, collegando l'uscita di un apparecchio all'ingresso dell'apparecchio successivo, e così via.

ENGLISH

DEUTSCH

FRANÇAIS

ESPAÑOL

POLSKI

ITALIANO



## SPECIFICHE:

### **PESO E DIMENSIONI DEL FARO PAR LED A QUATTRO COLORI RGBW 18 X 8 W (SENZA SUPPORTO)**

Lunghezza	255 mm
Larghezza	230 mm
Altezza	220 mm
Peso	4,5 kg
Angolo del fascio	25°

### **ALIMENTAZIONE**

Assorbimento di corrente	170 W
CA in ingresso	110 V CA - 250 V CA / 50 Hz - 60 Hz

### **FUSIBILE**

Tipo	F2A, 250V
------	-----------

### **CONTROLLO E PROGRAMMAZIONE**

Entrata DMX	Presa con attacco maschio XLR tripolare
Uscita DMX	Presa con attacco femmina XLR tripolare dotata di sistema di bloccaggio
Protocolli	DMX-512 USITT
Modalità del canale DMX	2 CH, 3 CH1, 3 CH2, 4 CH e 7 CH

ENGLISH

DEUTSCH

FRANCAIS

ESPAÑOL

POLSKI

ITALIANO



## COLLEGAMENTO DMX:

### DMX-512

Il DMX (Digital Multiplex) è un protocollo universale, utilizzato come mezzo di comunicazione tra dispositivi intelligenti e unità di controllo. L'unità di controllo DMX trasferisce i dati DMX contenenti le istruzioni dall'unità di controllo agli apparecchi. I dati DMX vengono inviati in serie e viaggiano da un apparecchio all'altro tramite i connettori XLR "DMX IN" e "DMX OUT" presenti su tutte le apparecchiature DMX (la maggior parte delle unità di controllo ha soltanto un connettore "DMX OUT").

### COLLEGAMENTO DMX:

Il DMX è un linguaggio che permette a tutti i prodotti di marche e modelli diversi di essere collegati tra loro ed essere gestiti da un'unica unità di controllo, fermo restando che tutti gli apparecchi e l'unità di controllo siano compatibili con il linguaggio DMX. Per assicurare una corretta trasmissione dei dati DMX, quando si utilizzano diversi apparecchi DMX si consiglia di ridurre al massimo la lunghezza del cavo. L'ordine nel quale i diversi apparecchi sono collegati all'interno di una linea DMX non influenza l'indirizzamento DMX. Ad esempio, l'apparecchio a cui è stato assegnato l'indirizzo DMX 1 può essere posizionato in qualsiasi punto della linea DMX, all'inizio, alla fine o in qualsiasi posizione intermedia. Quando ad un apparecchio viene assegnato l'indirizzo DMX 1, l'unità di controllo sa di dover inviare i dati assegnati all'indirizzo 1 a quell'unità, indipendentemente dalla posizione che occupa all'interno della catena DMX.



Si invita a consultare l'ampia gamma di cavi DMX delle serie 3 STAR, 4 STAR e 5 STAR offerti da Adam Hall.

Si ricorda inoltre che il cavo DMX deve essere disposto in configurazione daisy chain e non può essere sdoppiato.





## CAVI DMX:

ENGLISH

DEUTSCH

FRANCAIS

ESPAÑOL

POLSKI

ITALIANO

### N.B.:

- Assicurarsi di seguire le istruzioni riportate nelle figure 2 e 3 quando si procede alla fabbricazione dei propri cavi. Non collegare il conduttore schermato del cavo al capocorda di messa a terra ed evitare che il conduttore schermato venga a contatto con il rivestimento esterno del connettore XLR. La messa a terra della schermatura potrebbe provocare un corto circuito o un malfunzionamento.

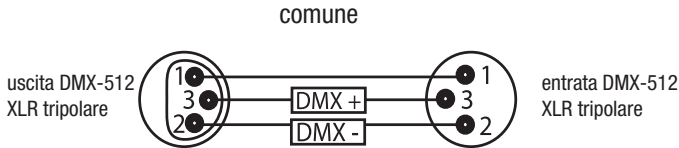

### IMPORTANTE! TERMINAZIONE DI LINEA:

- quando si utilizzano cavi molto lunghi potrebbe essere necessario utilizzare un terminatore sull'ultima unità per evitare malfunzionamenti.

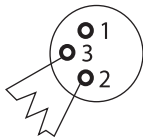

Il terminatore riduce i problemi di trasmissione del segnale e le interferenze. È sempre consigliabile collegare un terminatore DMX (resistenza 120 Ohm 1/4W) tra il pin 2 (DMX-) e il pin 3 (DMX+) dell'ultimo apparecchio.

L'utilizzo di un terminatore per cavi (art. nr. K3DMXT3) ridurrà la possibilità di comportamenti scorretti.

- Alcuni produttori utilizzano connettori XLR pentapolari per la trasmissione dati al posto dei connettori tripolari. Gli apparecchi dotati di connettori XLR pentapolari possono essere utilizzati in una linea DMX con XLR tripolari. Quando si collega un connettore XLR pentapolare standard ad una linea tripolare è necessario utilizzare un adattatore. Nel grafico sottostante sono indicate le corrette conversioni dei cavi.

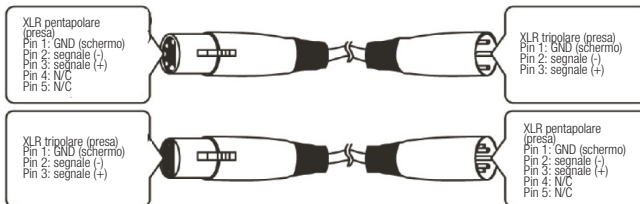



## DICHIARAZIONI DEL PRODUTTORE:

### GARANZIA DEL PRODUTTORE

Le seguenti condizioni di garanzia si applicano ai prodotti dei marchi Adam Hall, LD Systems, LD Premium, Defender, Palmer, Cameo e Eminence.

La presente dichiarazione di garanzia non influisce sui diritti di garanzia del produttore previsti dalla legge, ma estende ulteriormente tali diritti anche nei confronti della ditta Adam Hall.

Adam Hall garantisce per un periodo di due o cinque anni dalla data di acquisto che questo prodotto Adam Hall acquistato direttamente dall'azienda o attraverso un rivenditore autorizzato, se utilizzato correttamente, è privo di difetti di materiale e manodopera.

Il periodo di garanzia ha inizio dalla data di acquisto del prodotto che, nel caso in cui si voglia usufruire della garanzia, va adeguatamente documentata tramite la presentazione dello scontrino o della bolla di consegna con la data di acquisto. Qualora, entro il periodo di garanzia, i prodotti di una delle marche sovraindicate necessitino di interventi di riparazione, l'utente ha diritto ad usufruire del servizio alle condizioni indicate nel presente documento.

Questa garanzia del produttore è valida esclusivamente per il primo proprietario del prodotto Adam Hall e non si può trasferire ad un eventuale proprietario successivo. Entro il periodo di garanzia, Adam Hall si fa carico della riparazione o della sostituzione dei componenti o degli apparecchi difettosi. Tutti i componenti o i prodotti sostituiti usufruendo della garanzia del produttore diventano di proprietà di Adam Hall.

Nel caso improbabile che il prodotto acquistato presenti ripetuti malfunzionamenti, la ditta Adam Hall è autorizzata a sostituire a propria discrezione il prodotto difettoso con un altro, a patto che il nuovo prodotto sia di uguale valore rispetto a quello vecchio per quanto riguarda le caratteristiche hardware.

Adam Hall non garantisce che il prodotto sia perfettamente funzionante e/o senza difetti. Inoltre, Adam Hall non risponde di danni derivanti dall'inosservanza delle indicazioni riportate nelle istruzioni d'uso fornite con il presente prodotto e in altra documentazione.

La garanzia del produttore non copre:

- parti soggette ad usura (es. accumulatori),
- apparecchi dai quali è stato rimosso il numero di serie o il cui numero di serie risulta illeggibile a causa di danneggiamenti causati dall'utente,
- danni derivanti da uso errato o improprio o altre cause esterne,
- danni ad apparecchi che non sono stati utilizzati secondo i parametri di funzionamento (parametri indicati nella documentazione contenuta nella confezione),
- danni derivanti dall'utilizzo di componenti non prodotti o distribuiti da Adam Hall,
- danni derivanti da interventi, modifiche o riparazioni non effettuate da Adam Hall.

Le presenti condizioni costituiscono l'accordo di garanzia completo ed esclusivo tra l'acquirente e la Adam Hall per il prodotto Adam Hall acquistato.



ENGLISH

DEUTSCH

FRANCAIS

ESPAÑOL

POLSKI

ITALIANO

## LIMITAZIONI DI RESPONSABILITÀ

Nel caso in cui, durante il periodo di garanzia, i prodotti hardware Adam Hall presentino difetti di materiale o di lavorazione (in base alla dichiarazione di garanzia precedente), il solo ed unico diritto del cliente previsto dalla presente garanzia è quello di riparazione o sostituzione dell'apparecchio. La massima responsabilità di Adam Hall è limitata, come espressamente indicato nella garanzia, al prezzo d'acquisto o ai costi per la riparazione o la sostituzione (e in questo caso per l'importo minore) dei componenti hardware difettosi in caso di uso corretto degli stessi.

Adam Hall non è responsabile per eventuali danni provocati dal prodotto o dal malfunzionamento dello stesso, compresi mancati guadagni, perdite e danni speciali indiretti o conseguenti. Inoltre Adam Hall è indenne da richieste avanzate da terzi o dal cliente in nome di terzi.

La presente limitazione di responsabilità vale indipendentemente dal fatto che i danni siano oggetto di procedimenti giudiziari o che siano oggetto di risarcimento danni ai sensi della presente garanzia o per atti illeciti (incluse negligenza e responsabilità oggettiva) o per pretese contrattuali o di altra natura, e non può essere né annullata né modificata. La presente limitazione di responsabilità è valida anche nel caso in cui l'utente abbia avvisato Adam Hall o un rappresentante autorizzato di possibili danni. Tale limitazione non è però valida in caso di richieste per risarcimento danni in relazione a danni a persone.

La garanzia del produttore permette di godere di determinati diritti. A seconda della giurisdizione competente (dello stato o della regione in cui si risiede) è possibile ottenere ulteriori diritti. Si consiglia quindi di consultare le leggi applicabili per determinare l'insieme dei diritti di cui si può godere.

## RICORSO ALLA GARANZIA

Per usufruire della garanzia rivolgersi direttamente a Adam Hall o al rivenditore autorizzato Adam Hall, dal quale è stato acquistato il prodotto.

## CORRETTO SMALTIMENTO DEL PRODOTTO ("RIFIUTI ELETTRONICI")

(Valido nei paesi dell'Unione europea e in altri paesi con sistema di smaltimento differenziato dei rifiuti)

Questo simbolo sul prodotto o sui documenti relativi ad esso sta ad indicare che l'apparecchio alla fine del suo ciclo di vita non deve essere smaltito insieme ai normali rifiuti domestici, in modo tale da evitare eventuali danni ambientali e alle persone causati da uno smaltimento incontrollato dei rifiuti. Si prega di smaltire questo prodotto separatamente da altri rifiuti e promuovere così lo sviluppo di cicli economici sostenibili con il riciclaggio.

I privati cittadini possono ricevere informazioni sulle possibilità di smaltimento sostenibile presso il venditore dal quale è stato acquistato il prodotto o presso le autorità regionali competenti. I professionisti devono invece contattare il loro fornitore di fiducia e controllare le eventuali condizioni contrattuali per lo smaltimento degli apparecchi. Questo prodotto non deve essere smaltito assieme ad altri rifiuti industriali.



## DICHIARAZIONI DEL PRODUTTORE:

### DICHIARAZIONE RAEE

Il prodotto LD Systems acquistato è stato realizzato tramite l'utilizzo di materiali e componenti di qualità che possono essere riciclati o riutilizzati. Questo simbolo indica che gli apparecchi elettronici non vanno smaltiti assieme ai normali rifiuti domestici indifferenziati. Si prega di smaltire questo apparecchio a norma di legge presso un punto di raccolta per rifiuti elettronici contribuendo così alla salvaguardia dell'ambiente.

### BATTERIE E PILE

Le batterie incluse nella confezione possono essere riutilizzate. Non gettare quindi le batterie nei normali rifiuti domestici, ma in contenitori appositi per la loro raccolta. Aiutate a mantenere pulito l'ambiente.

### ECOLOGIA E RISPARMIO ENERGETICO:

Il risparmio dell'energia elettrica aiuta a proteggere l'ambiente. Spegnere tutti i dispositivi elettrici quando non vengono utilizzati. Per evitare il consumo di energia, scollegare tutti i dispositivi elettrici dalla corrente quando non vengono utilizzati.

Adam Hall GmbH, tutti i diritti riservati. I dati tecnici e le caratteristiche del prodotto possono essere soggetti a modifiche. È vietata la copia, la traduzione e qualsiasi altra riproduzione delle presenti istruzioni d'uso o di parte di esse senza previa autorizzazione.

ENGLISH

DEUTSCH

FRANCAIS

ESPAÑOL

POLSKI

ITALIANO



ENGLISH

DEUTSCH

FRANCAIS

ESPAÑOL

POLSKI

ITALIANO



ENGLISH

DEUTSCH

FRANCAIS

ESPAÑOL

POLSKI

ITALIANO



ENGLISH

DEUTSCH

FRANCAIS

ESPAÑOL

POLSKI

**ITALIANO**



WWW.CAMEOLIGHT.COM

**Adam Hall GmbH** | Daimlerstrasse 9 | 61267 Neu-Anspach | Germany  
Tel. +49(0)6081/9419-0 | Fax +49(0)6081/9419-1000  
web : [www.adamhall.com](http://www.adamhall.com) | e-mail : [mail@adamhall.com](mailto:mail@adamhall.com)

