

ET4044PP

casualplay

BiCARE FIX

casualplay

PLAY S.A.
Ronda Boada Vell, 6
08184 Palau-Solità i Plegamans
Barcelona - Spain
Tel: +34 938 648 027
Fax: +34 938 648 491
e-mail: play@play.es
www.casualplay.com

 900 150 346

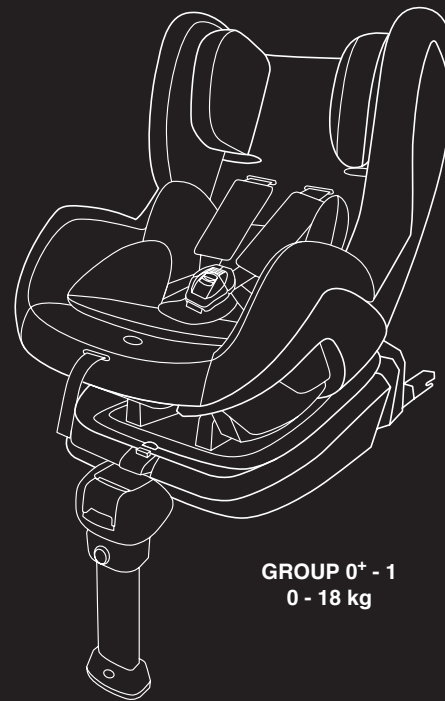

GROUP 0⁺ - 1
0 - 18 kg

Instrucciones

Instruccions

Instructions

Instructions

Istruzioni

Instruções

Anweisungen

Instrukce

Utasítások

Pokyny

Instrukcja

Español 1

Català..... 8

English 15

Français..... 22

Italiano..... 29

Português..... 36

Deutsch..... 43

Česky..... 51

Magyarul 58

Slovensky 65

Polski 72

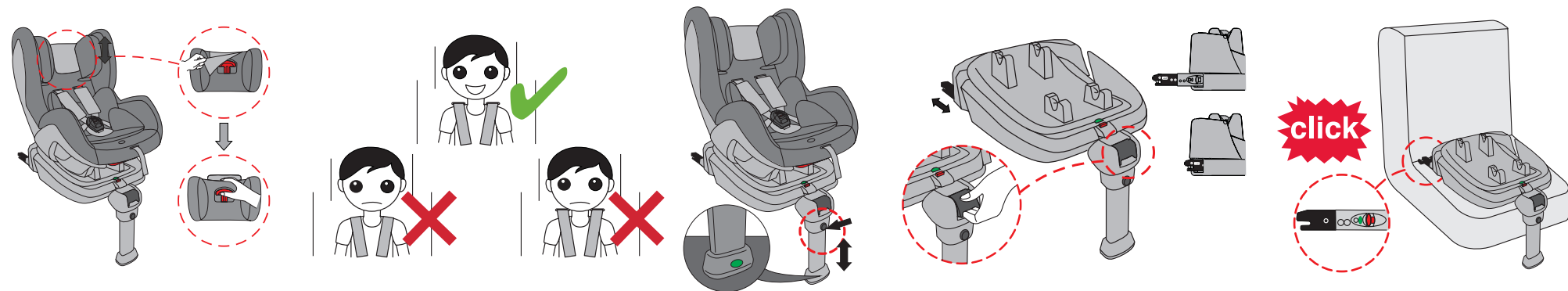

1.

2.

3.

4.

5.

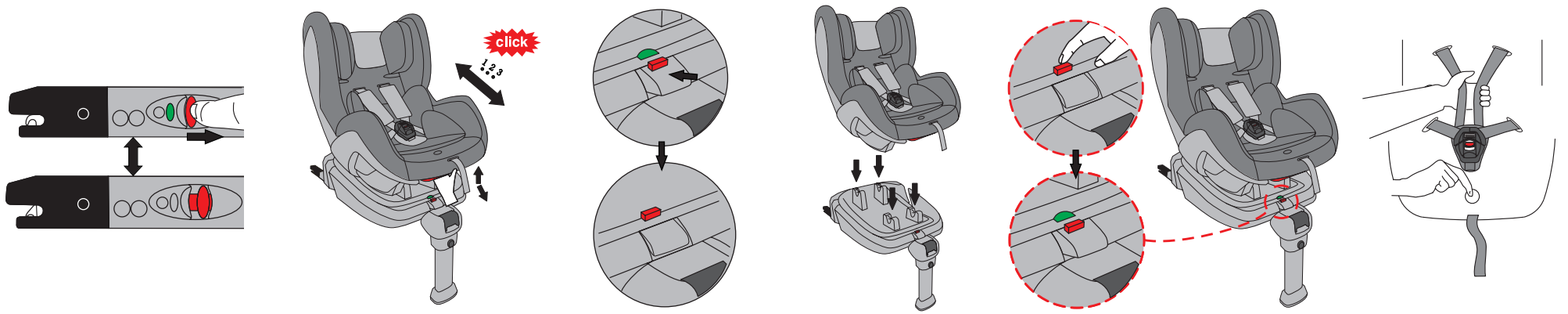

6.

7.

8.

9.

10.

11.

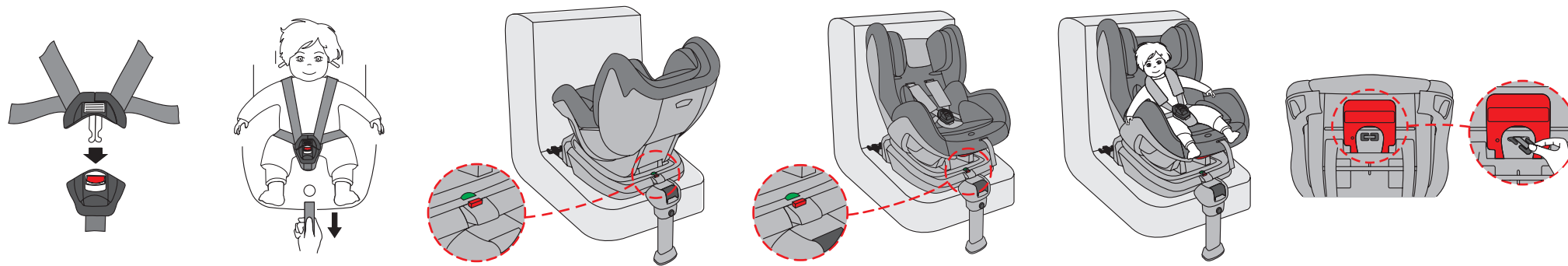

12.

13.

14.

15.

16.

17.

E: Conserve su recibo de compra para poder ejercer sus derechos como consumidor.

CAT: Conservi el seu rebut de compra per poder tindre els seus drets com a consumidor.

GB: Keep up your receipt in order to exercise your right as a consumer.

F: Gardez votre ticket de caisse, afin de faire valoir vos droits de consommateur.

I: Conservate lo scontrino fiscale o la prova d'acquisto per poter esercitare i vostri diritti come consumatori.

P: Guarde o recibo como prova de compra e para futuras reclamações.

D: Bewahren Sie Ihre Quittung auf, um Ihre Verbraucherrechte ausüben zu können.

CZ: Uschovejte si doklad o zaplacení pro uplatnění Vašich spotřebitelských práv.

HU: Órizze meg a pénztári bizonylatot a fogyasztási jog érvényesítése érdekében.

SK: Uschovejte si doklad o zaplacení pre uplatnenie Vašich spotrebiteľských práv.

PL: Zachowaj rachunek zakupu, aby móc korzystać z praw konsumenta.

E: La empresa se reserva el derecho a efectuar modificaciones en el producto con respecto a lo descrito en este manual de instrucciones.

CAT: L'empresa es reserva el dret a efectuar modificacions en el producte pel que fa al descrit en aquest manual d'instruccions.

GB: The company reserves the right to make alterations to the product with regards to the description included in this instruction manual.

F: L'entreprise se réserve le droit de modifier le produit par rapport à ce qui est décrit dans ce manuel d'instructions.

I: L'azienda si riserva il diritto di apportare modifiche al prodotto rispetto a quanto descritto nel presente manuale di istruzioni.

P: A empresa reserva-se o direito de efectuar modificações no produto relativamente ao descrito neste manual de instruções.

D: Das Unternehmen behält sich das Recht vor, Änderungen in Bezug auf das in dieser Bedienungsanleitung beschriebene Produkt vorzunehmen.

CZ: Výrobce si vyhrazuje právo změny výrobku s ohledem na popis uvedený v této uživatelské příručce.

HU: A gyártó fenntartja a jogot, hogy a jelen használati utasításban leírtaktól eltérő módosításokat hajtson végre a terméken.

SK: Spoločnosť si vyhradzuje právo zmeniť produkt v porovnaní s opisom v tomto návode.

PL: Firma zastrzega sobie prawo do dokonywania zmian w produkcie opisanym w niniejszej instrukcji obsługi.

¡Enhorabuena Padres!

CASUALPLAY les agradece su confianza por la compra de esta silla de seguridad.

Este producto ha sido diseñado, fabricado y homologado bajo las normativas de seguridad más estrictas.

Hemos pensado en su facilidad de instalación y uso, pero necesitamos su colaboración para una correcta instalación y un resultado óptimo de funcionamiento.

Por favor, lea detenidamente estas instrucciones antes de instalar la silla en el vehículo. La seguridad de su hijo depende de la correcta utilización de la misma.

Póngase en contacto con nosotros para cualquier tipo de duda (Telf., correo electrónico. Vea el dorso de estas instrucciones).

Conozca el Bi Fix

- | | |
|--|--|
| 1. Reposacabezas | 12. Botón de bloqueo del asiento |
| 2. Respaldo | 13. Cinta regulación arnés |
| 3. Protectores pectorales | 14. Pulsador de regulación del arnés (ajustador central) |
| 4. Hebilla | 15. Acople Grupo 0+ acolchado |
| 5. Cinta entrepiernas | 16. Arnés |
| 6. Mecanismo de cambio de posiciones | 17. Botón liberación conector ISOFIX |
| 7. Indicador anclaje del asiento | 18. Indicador ISOFIX |
| 8. Regulador conectores ISOFIX | 19. Conector ISOFIX |
| 9. Barra soporte | 20. Base ISOFIX |
| 10. Botón de regulación altura de la barra soporte | 21. Guías ISOFIX |
| 11. Botón de liberación asiento | 22. Indicador de color de la barra de apoyo |

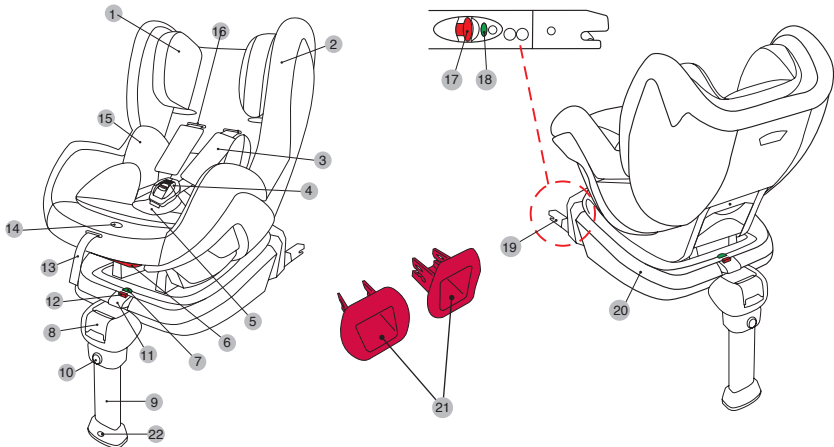

Advertencias y Notas de Seguridad

ESTE MANUAL DE INSTRUCCIONES DEBERÁ CONSERVARSE CON EL Bi Care Fix DURANTE SU PERIODO DE UTILIZACIÓN.

LEA ATENTAMENTE ESTAS INSTRUCCIONES ANTES DE USAR EL ARTÍCULO Y CONSÉRVELAS PARA CUALQUIER CONSULTA FUTURA. LA SEGURIDAD DEL NIÑO PUEDE VERSE AFECTADA SI NO SE SIGUEN ESTAS INSTRUCCIONES.

- El Bi Care Fix es un sistema de retención infantil perteneciente al grupo 0+ (de 0 a 13 kg) y grupo 1 (de 9 a 18 kg).
- El equipo original no debe ser modificado.
- Después de un accidente la silla deberá ser cambiada.
- Asegúrese que el asiento abatible o las puertas del vehículo no puedan causar daños en algún elemento de la silla.
- El interior del vehículo alcanza, bajo la luz del sol, temperaturas muy elevadas, por lo que se recomienda cubrir la silla, cuando ésta no se utilice, para evitar posibles quemaduras del niño.
- Las correas no deben quedar nunca retorcidas.
- Use siempre la silla, incluso en trayectos cortos y nunca deje al niño desatendido.
- Retire la silla del vehículo cuando no vaya a ser usada durante un tiempo.
- Se recomienda sujetar equipajes y objetos que puedan causar heridas en caso de colisión.
- Garantizamos la seguridad del producto cuando esté sea utilizado por el primer comprador, no utilice sillas o dispositivos de seguridad usados.
- Los demás pasajeros del vehículo deben también ir sujetos con el cinturón de seguridad, ya que en caso de accidente pueden salir despedidos y causar daños al bebé.
- No utilice la silla sin vestidura o con otra diferente al equipo original.
- Lavar la vestidura y componentes textiles siguiendo las indicaciones de las etiquetas textiles de cada uno de los componentes.
- Limpie las partes plásticas con un jabón suave y agua tibia.
- Asegúrese que la tapicería del asiento del vehículo no dificulta el tensado del cinturón o el ajuste del arnés de la silla.
- Recuerde que usted es el responsable de la seguridad del niño.

AVISO

1. Este sistema de retención infantil es de categoría “SEMI-UNIVERSAL” y es apropiado para ser instalado en los vehículos y posiciones de asiento indicadas en la lista de vehículos del interior de este embalaje.
2. Otros vehículos y posiciones de asiento pueden ser también apropiadas para aceptar este sistema de retención.
3. En caso de duda consulte, con el fabricante o con el vendedor.

AVISO: Este sistema de retención no debe instalarse en los asiento de automóvil equipados con bolsa de aire (AIRBAG) sin antes desactivarlo.

IMPORTANTE: NO UTILIZARLO ORIENTADO HACIA DELANTE SI EL PESO DEL NIÑO NO ALCANZA LOS 9 kg.

1. Este es un SISTEMA DE RETENCIÓN ISOFIX PARA NIÑOS. Ha sido homologado con arreglo al Reglamento nº 44, series de enmiendas 04, para su utilización general en vehículos equipados con sistemas de anclaje ISOFIX.
2. Se instalará en vehículos equipados con posiciones homologadas como “posiciones ISOFIX” (como se indica en el manual del vehículo), en función de la categoría del asiento del niño y de las fijaciones.
3. El grupo de masas y la clase de tamaño ISOFIX para el que está destinado este dispositivo es: Gr. 0+ (0-13 kg), Gr.1 (9-18 kg); B + D.

Instrucciones de Uso

Ajuste del reposacabezas

- El reposacabezas dispone de 8 posiciones, para adaptarse a la altura del niño.
- Levante la vestidura (fig.01), tire del asa de color rojo mientras ajusta la altura del cabezal. La altura del arnés se ajustará junto al reposacabezas.
- Asegurarse que el reposacabezas no queda entre dos posiciones, y que el arnés queda a la altura correcta de los hombros del niño (fig.02).

Ajuste de la longitud de la barra soporte

- Presionar el botón de regulación de la barra de apoyo, y ajustar la altura hasta tocar el suelo del vehículo (fig.03).
- Un indicador de color verde en la barra de apoyo indicará el montaje correcto.
- Comprobar que la barra de apoyo esté bloqueada y que se mantiene en su posición, que no se mueve hacia arriba o hacia abajo.

NOTA: Comprobar que la altura de la barra de apoyo no queda entre dos posiciones, y que toca el suelo.

Regulación de los conectores ISOFIX.

- Tirar levemente del regulador de los conectores ISOFIX, situado en la parte frontal de la base del Bi Care Fix, de ese modo los conectores saldrán de la base (fig.04).
- Con los conectores ISOFIX extraídos al máximo, fije la base a los anclajes ISOFIX del asiento del vehículo (por regla general situados entre respaldo y asiento del vehículo). Un “click” indicará la fijación, y un indicador de color verde aparecerá en cada uno de los conectores ISOFIX de la base (fig.05).
- Para acabar de ajustar la base del Bi Care Fix al asiento del vehículo, vuelva a tirar levemente del regulador de los conectores ISOFIX, mientras presiona la base del Bi Care Fix contra el asiento.
- Cuando desee liberar la base del Bi Care Fix del asiento del vehículo, presione cada uno de los botones de liberación del ISOFIX, situados a los laterales de los conectores ISOFIX de la base Bi Care Fix (fig.06).

Regulación del reclinado del asiento

- El Bi Care Fix dispone de 3 posiciones de reclinado. En la posición como grupo 0+, únicamente se puede utilizar la posición 3 de reclinado.

- Tirar del asa del mecanismo de cambio de reclinado, situado en la parte frontal debajo del asiento (fig.07), y sitúe el asiento en la posición deseada presionando hacia adelante o hacia detrás el Bi Care Fix. Una vez tenga la posición requerida, suelte el asa del mecanismo de reclinado. Un “click” indicará la fijación de la posición.

NOTA: Asegurarse que la silla queda fijada en una de las tres posiciones de reclinado, y no se encuentre en posiciones intermedias.

NOTA: En el caso, de instalar el Bi Care Fix como grupo 0+, únicamente podrá utilizar la posición 3 de reclinado.

Montaje/desmontaje del asiento en la base ISOFIX

- El Bi Care Fix puede instalarse en sentido de la marcha o contrario a esta, dependiendo del grupo de masa.
 - o Grupo 0+ (0-13 kg). Sentido contrario a la marcha.
 - o Grupo I (9-18 kg). Sentido de la marcha.
- Instale las guías ISOFIX en el asiento del vehículo, en el caso que las necesite.
- Coloque la base del Bi Care Fix en el asiento del vehículo.
- Antes de situar el asiento del Bi Care Fix en una de las dos posiciones posibles, el mecanismo de bloqueo del asiento debe estar libre. Para ello, mantenga presionado el botón de bloqueo del asiento (de color rojo) mientras pulsa el de liberación del asiento (fig.08).
- Sitúe el Bi Care Fix en una de las dos posiciones posibles, haciendo coincidir las varillas de la parte inferior del asiento con los anclajes de la base (fig.09).
- Para bloquear el asiento a la base, presione el botón de bloqueo del asiento (de color rojo). El indicador de anclaje del Bi Care Fix se mostrará de color verde (fig.10).

AVISO: Asegúrese que el asiento está correctamente fijado a la base. Para ello compruebe que las dos varillas, situadas bajo el asiento, se han anclado correctamente al sistema de bloqueo.

- En el caso de querer separar el asiento Bi Care Fix de su base, debe liberar el sistema de bloqueo. Mantenga presionado el botón de bloqueo del asiento (de color rojo) mientras pulsa el de liberación del asiento (fig.08). Tire hacia arriba del asiento Bi Care Fix

Ajuste del arnés

- El primer paso para ajustar el arnés, es comprobar que el arnés está a la altura correcta de los hombros del niño (fig. 02). Para conseguir la altura correcta, regule el reposacabezas del Bi Care Fix.
- Afloje el arnés presionando el pulsador de regulación del arnés y tirando de la parte

pectoral del arnés (fig.11).

- Para abrir la hebilla del arnés de seguridad, debe presionar el botón de color rojo situado en el centro de la hebilla. Acto seguido, separe las dos partes metálicas que iban fijadas a la hebilla.
- Una vez colocado el arnés al niño, juntar las dos piezas metálicas e introducir las en la hebilla. Un “click” indicará el correcto abrochado (fig.12).
- Ajuste el arnés al cuerpo del niño tirando de la cinta de regulación del arnés (fig.13). Las cintas no deben apretar en exceso ni quedar demasiado holgadas.

IMPORTANTE: Asegúrese que las cintas del arnés no están retorcidas.

Instalación del Bi Care Fix

Instalación del Bi Care Fix como grupo 0+ (0-13 kg)

- Coloque la base del Bi Care Fix sobre el asiento del vehículo, y extraiga los conectores ISOFIX (fig.04). Consulte el apartado correspondiente a la regulación de los conectores ISOFIX.
- Fije los conectores ISOFIX de la base a los anclajes ISOFIX del asiento del vehículo, y asegúrese que aparece en ambos conectores ISOFIX de la base, un indicador de color verde (fig.05). Presione la base contra el asiento del vehículo, para acabar de ajustarla.
- Regule la altura de la barra soporte (fig.03), para ello consulte el apartado ajuste de la longitud de la barra soporte.
- Libere el sistema de bloqueo del asiento, y sitúe el asiento del Bi Care Fix en sentido contrario a la marcha del vehículo.
- Para bloquear el asiento a la base, presione el botón de bloqueo del asiento (de color rojo). El indicador de anclaje del Bi Care Fix se mostrará de color verde (fig.14).
- Siente al niño en el asiento del Bi Care Fix, y asegúrelo con el arnés. Consulte el apartado de regulación del arnés para instalar correctamente al niño en el Bi Care Fix.

NOTA: En el caso, de instalar el Bi Care Fix como grupo 0+, únicamente podrá utilizar la posición 3 de reclinado.

AVISO: Asegúrese que el asiento está correctamente fijado a la base.

Instalación del Bi Care Fix como grupo 1 (9-18 kg)

- Coloque la base del Bi Care Fix sobre el asiento del vehículo, y extraiga los conectores ISOFIX (fig.04). Consulte el apartado correspondiente a la regulación de los conectores ISOFIX.
- Fije los conectores ISOFIX de la base a los anclajes ISOFIX del asiento del vehículo, y

asegúrese que aparece en ambos conectores ISOFIX de la base, un indicador de color verde (fig.05). Presione la base contra el asiento del vehículo, para acabar de ajustarla.

- Regule la altura de la barra soporte (fig.03), para ello consulte el apartado ajuste de la longitud de la barra soporte.
- Libere el sistema de bloqueo del asiento, y sitúe el asiento del Bi Care Fix en sentido de la marcha del vehículo (fig.03).
- Para bloquear el asiento a la base, presione el botón de bloqueo del asiento (de color rojo. El indicador de anclaje del Bi Care Fix se mostrará de color verde (fig.15).
- Siente al niño en el asiento del Bi Care Fix (fig.16), y asegúrelo con el arnés. Consulte el apartado de regulación del arnés para instalar correctamente al niño en el Bi Care Fix.

AVISO: Asegúrese que el asiento está correctamente fijado a la base.

Desmontaje/montaje de la vestidura

- Sitúe el respaldo del Bi Care Fix en la posición 3, y retire el asiento de la base.
- Pase la pletina que fija la hebilla al asiento, a través de la carcasa y de la vestidura (fig.17).
- Despegue los velcros del respaldo y extraiga la vestidura del asiento.
- A continuación, abra las dos cremalleras del cabezal y retire la vestidura que lo cubre.
- Para el posterior montaje de la vestidura, actúe a la inversa.

AVISO: Asegúrese que las tiras del arnés no queden retorcidas, y que la hebilla está bien fijada a la carcasa.

Mantenimiento y limpieza

- Revise periódicamente el sistema de retención, que todos los componentes estén en perfecto estado.
- Limpie las partes plásticas con un paño húmedo, y séquelo posteriormente.
- En el caso que deba lavar la vestidura, esto debe ser a mano con una temperatura del agua de unos 30°C. No utilice suavizantes, no la introduzca en la secadora, y no la planche.

Enhorabona Pares!

CASUALPLAY els agraeix la seva confiança per la compra d'aquesta cadira de seguretat.

Aquest producte ha estat dissenyat, fabricat i homologat sota les normatives de seguretat més estrictes.

Hem pensat en la seva facilitat d'instal·lació i ús, però necessitem la seva col·laboració per a una correcta instal·lació i un resultat òptim de funcionament.

Per favor, llegeixi detingudament aquestes instruccions abans d'instal·lar la cadira en el vehicle. La seguretat del seu fill depèn de la correcta utilització de la mateixa.

Posi's en contacte amb nosaltres per a qualsevol tipus de dubte (Telf., correu electrònic. Vegi el dors d'aquestes instruccions).

Conegui el Bi Care Fix

- | | |
|--|--|
| 1. Reposacaps | 12. Botó de bloqueig del seient |
| 2. Respatller | 13. Cinta regulació arnés |
| 3. Protectors pectorals | 14. Polsador de regulació del arnés
(ajustador central) |
| 4. Sivella | 15. Accessori Grupo 0+ embuatat |
| 5. Cinta entre cames | 16. Arnés |
| 6. Mecanisme de canvi de posicions | 17. Botó alliberació connector ISOFIX |
| 7. Indicador ancoratge del seient | 18. Indicador ISOFIX |
| 8. Regulador connectors ISOFIX | 19. Conector ISOFIX |
| 9. Barra de suport | 20. Base ISOFIX |
| 10. Botó de regulació d'alçada de la barra de suport | 21. Guies ISOFIX |
| 11. Botó d'alliberació del seient | 22. Indicador de color de la barra de suport |

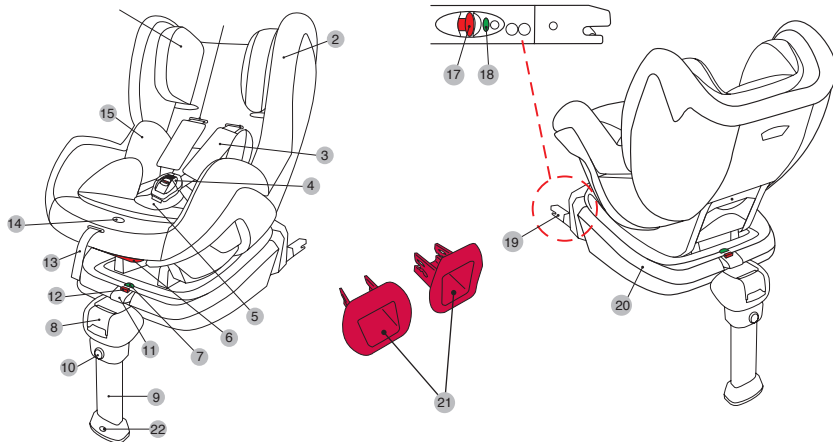

Advertències i Notes de Seguretat

AQUEST MANUAL D'INSTRUCCIONS S'HAURÀ DE CONSERVAR AMB EL Bi Care Fix DURANT EL SEU PERÍODE D'UTILITZACIÓ.

LLEGIU ATENTAMENT AQUESTES INSTRUCCIONS ABANS DE FER SERVIR L'ARTICLE I CONSERVEU-LES PER A QUALSEVOL CONSULTA FUTURA. LA SEGURETAT DEL NEN SE'N POT VEURE AFECTADA SI NO ES SEGUEIXEN AQUESTES INSTRUCCIONS.

- El Bi Care Fix és un sistema de retenció infantil pertanyent al grup 0+ (de 0 a 13 kg) i grup 1 (de 9 a 18 kg).
- L'equip original no ha de ser modificat.
- Després d'un accident la cadira haurà de ser canviada.
- Asseguri's que el seient abatible o les portes del vehicle no puguin causar danys en algun element de la cadira.
- L'interior del vehicle assoleix, sota la llum del sol, temperatures molt elevades, per la qual cosa es recomana cobrir la cadira, quan aquesta no s'utilitzi, per evitar possibles cremades del nen.
- Les corretges no han de quedar mai retorçades.
- Usi sempre la cadira, fins i tot en trajectes curts i mai deixi al nen desatès.
- Retiri la cadira del vehicle quan no hagi de ser usada durant un temps.
- Es recomana subjectar equipatges i objectes que puguin causar ferides en cas de col·lisió.
- Garantim la seguretat del producte quan sigui utilitzat pel primer comprador, no utilitzi cadires o dispositius de seguretat usats.
- La resta de passatgers del vehicle també han d'anar subjectes amb el cinturó de seguretat, ja que en cas d'accident poden sortir disparats i causar danys al nadó.
- No utilitzi la cadira sense vestidura o amb una altra diferent a l'equip original.
- Rentar la vestidura i components tèxtils seguint les indicacions de les etiquetes tèxtils de cadascun dels components.
- Netegi les parts plàstiques amb un sabó suau i aigua tèbia.
- Asseguri's que la tapisseria del seient del vehicle no dificulta el tibet del cinturó o l'ajust del l'arnès de la cadira.
- Recordi que vostè és el responsable de la seguretat del nen.

AVÍS

1. Aquest sistema de retenció infantil és de categoria “SEMI-UNIVERSAL” i és apropiat per ser instal·lat en els vehicles i posicions de seient indicades en la llista de vehicles de l'interior d'aquest embalatge.
2. Altres vehicles i posicions de seient poden ser també apropiats per acceptar aquest sistema de retenció.
3. En cas de dubte consulti, al fabricant o al detallista.

Aquest sistema de retenció no s'ha d'instal·lar a les places equipades amb bossa d'aire (airbag) sense abans desactivar-lo.

IMPORTANT: NO UTILITZAR ORIENTAT CAP ENDAVANT SI EL PES DEL NEN NO EXCEDEIX ELS 9 kg.

1. Aquest és un SISTEMA DE RETENCIÓ ISOFIX PER A NENS. Ha estat homologat d'acord amb el Reglament núm. 44, sèrie d'esmenes 04, per a la seva utilització general en vehicles equipats amb sistemes d'ancoratge ISOFIX.
2. S'instal·larà en vehicles equipats amb posicions homologades com a “posicions ISOFIX” (com s'indica en el manual del vehicle), en funció de la categoria del seient del nen i de les fixacions.
3. El grup de masses i la classe de mida ISOFIX per al qual està destinat aquest dispositiu és: Gr. 0+ (0-13 kg), Gr. 1 (9-18 kg); B + D.

Instruccions d'Ús

Ajust del reposacaps

- El reposacaps disposa de 8 posicions per adaptar-se a l'alçada del nen.
- Aixecar la vestidura (fig.01), tibar de la nansa de color vermell mentre ajusta l'alçada del capçal. L'alçada del arnés s'ajustarà amb el reposacaps.
- Asseguris que el reposacaps no quedi entremig de dos posicions, i que l'arnés queda a l'alçada correcte de les espatlles del nen (fig.02).

Ajust de la longitud de la barra de suport

- Pressionar el botó de regulació de la barra de suport, i ajustar l'alçada fins que es recolzi al terra del vehicle (fig.03).
- Deixi anar el botó per fixar la posició desitjada.
- Un indicador de color verd a la barra de suport indicarà el seu correcte muntatge.
- Comprovi que la barra de suport estigui bloquejada i que es manté a la seva posició, que no es mou cap amunt o cap avall.

NOTA: Comprovar que l'alçada de la barra de suport no quedi entre dos posicions, i que recolza al terra.

Regulació dels connectors ISOFIX

- Tibar lleument del regulador dels connectors ISOFIX, situat a la part frontal de la base del Bi Care Fix, d'aquesta manera els connectors sortiran de la base (fig.04).
- Amb els connectors ISOFIX estesos al màxim, fixar la base als ancoratges ISOFIX del seient del vehicle (per regla general situats entre el respall i seient del vehicle). Un "click" indicarà la fixació, i un indicador de color verd apareixerà a cadascun dels connectors ISOFIX de la base (fig.05).
- Per acabar d'ajustar la base del Bi Care Fix al seient del vehicle, torni a tibar lleument del regulador dels connectors ISOFIX, mentre pressiona la base del Bi Care Fix contra el seient.
- Quan desitgi alliberar la base del Bi Care Fix del seient del vehicle, pressionar cadascun dels botons d'alliberació del ISOFIX, situats als laterals dels connectors ISOFIX de la base Bi Care Fix (fig.06).

Regulació del reclinat del seient

- El Bi Care Fix disposa de 3 posicions de reclinat. A la posició com a Grup 0+, únicament es pot fer servir la posició 3 de reclinat.
- Tibar de la nansa del mecanisme de canvi de reclinat, situat a la part frontal sota del seient (fig.07), i situar el seient a la posició desitjada pressionant cap endavant o cap enrere el Bi Care Fix. Una vegada triada la posició, deixar anar la nansa del mecanisme de reclinat. Un “click” indicarà la fixació de la posició.

NOTA: Assegureu-vos que la cadira queda fixada a una de les tres posicions de reclinat, i no es troba en posicions intermèdies.

NOTA: En el cas d'instal·lar el Bi Care Fix como Grupo 0+, únicament podrà utilitzar la posició 3 de reclinat.

Muntatge/desmuntatge del seient a la base

- El Bi Care Fix es pot instal·lar en sentit a la marxa o contrari a aquesta, depenent del grup de massa.
 - o Grup 0+ (0-13 kg). Sentit contrari a la marxa.
 - o Grup I (9-18 kg). Sentit de la marxa.
- Instal·li les guies ISOFIX en el seient del vehicle, en el cas que las necessiti.
- Col·loqui la base del Bi Care Fix en el seient del vehicle.
- Abans de situar el seient del Bi Care Fix en una de les dues posicions possibles, el mecanisme de bloqueig del seient ha d'estar alliberat. Per això, mantingui pressionat el botó de bloqueig del seient (de color vermell) mentre prem el d'alliberament del seient (fig.08).
- Situi el Bi Care Fix en una de les dos posicions possibles, fent que coincideixin les varetes de la part inferior del seient amb los ancoratges de la base (fig.09).
- Per bloquejar el seient a la base, pressioni el botó de bloqueig del seient (de color vermell). L'indicador d'ancoratge del Bi Care Fix es mostrarà de color verd (fig.10).

AVIS: Asseguris que el seient està correctament fixat a la base. Per això comprovi que les dues varetes, situades sota el seient, s'han ancorat correctament al sistema de bloqueig.

- En el cas de voler separar el seient del Bi Care Fix de la seva base, ha d'alliberar el sistema de bloqueig. Mantingui pressionat el botó de bloqueig del seient (de color vermell) mentre prem el d'alliberació del seient (fig.08). Tiri cap amunt del seient Bi Care Fix.

Ajust de l'arnés

- El primer pas para ajustar l'arnés, es comprovar que l'arnés està a l'alçada correcta de les espatlles del nen (fig. 02). Per aconseguir la l'alçada correcta, reguli el reposacaps del Bi Care Fix.

- Afluixi l'arnés pressionant el polsador de regulació de l'arnés y tirant de la part pectoral del arnés (fig.11).
- Per obrir la sivella de l'arnés de seguretat, ha de prémer el botó de color vermell situat en el centre de la sivella. Immediatament, separi les dues parts metàl·liques que anaven fixades a la sivella.
- Un cop col·locat l'arnés al nen, ajuntar les dues peces metàl·liques e introduir-les a la sivella. Un “click” indicarà que el cordat és correcte (fig.12).
- Ajusti l'arnés al cos del nen tirant de la cinta de regulació de l'arnés (fig.13). Les cintes no han de prémer en excés ni quedar massa folgades.

IMPORTANT: Asegúris que les cintes del arnés no estan retorçades.

Instal·lació del Bi Care Fix

Instal·lació del Bi Care Fix como grup 0+ (0-13 kg)

- Col·loqui la base del Bi Care Fix sobre el seient del vehicle, y extregui els connectors ISOFIX (fig.04). Consulti l'apartat corresponent a la regulació dels connectors ISOFIX.
- Fixi els connectors ISOFIX a la base dels ancoratges ISOFIX del seient del vehicle, i asseguris que apareix en ambdós connectors ISOFIX de la base, un indicador de color verd (fig.05). Pressioni la base contra el seient del vehicle, per acabar d'ajustar-la.
- Reguli l'altura de la barra suport (fig.03), per això consulti l'apartat ajust de la longitud de la barra suport.
- Alliberi el sistema de bloqueig del seient, y situï el seient del Bi Care Fix en sentit contrari a la marxa del vehicle.
- Per bloquejar el seient a la base, pressioni el botó de bloqueig del seient (de color vermell). L'indicador d'ancoratge del Bi Care Fix es mostrarà de color verd (fig.14).
- Assegui al nen en el seient del Bi Care Fix, y assegurí'l amb l'arnés. Consulti l'apartat de regulació del arnés per instal·lar correctament el nen al Bi Care Fix.

NOTA: En el cas, d'instal·lar el Bi Care Fix com Grup 0+, únicament podrà utilitzar la posició 3 de reclinat.

AVISO: Asseguris que el seient està correctament fixat a la base.

Instal·lació del Bi Care Fix com Grup 1 (9-18 kg)

- Col·loqui la base del Bi Care Fix sobre el seient del vehicle, y extregui els connectors ISOFIX (fig.04). Consulti l'apartat corresponent a la regulació dels connectors ISOFIX.
- Fixi els connectors ISOFIX de la base als ancoratges ISOFIX del seient del vehicle, i asseguris que apareix en ambdós connectors ISOFIX de la base, un indicador de color verd (fig.05). Pressioni la base contra el seient del vehicle, per acabar d'ajustar-la.

- Reguli l'alçada de la barra suport (fig.03), per això consulti l'apartat ajust de la longitud de la barra suport.
- Reguli l'alçada de la barra suport (fig.03), per això consulti l'apartat ajust de la longitud de la barra suport.
- Alliberi el sistema de bloqueig del seient, y situï el seient del Bi Care Fix en sentit de la marxa del vehicle (fig.03).
- Per bloquejar el seient a la base, presioni el botó de bloqueig del seient (de color vermell). L'indicador d'ancoratge del Bi Care Fix es mostrarà de color verd (fig.15).
- Assegui el nen en el seient del Bi Care Fix (fig.16), y asseguri'l amb l'arnés. Consulti l'apartat de regulació de l'arnés per instal·lar correctament el nen al Bi Care Fix.

AVIS: Asseguris que el seient està correctament fixat a la base.

Desmuntatge/muntaje de la vestidura

- Situï el respall del Bi Care Fix a la posició 3, y retiri el seient de la base.
- Passi la platina que fixa la sivella al seient, a través de la carcassa y de la vestidura (fig.17).
- Desenganxi els velcros del respall y extregui la vestidura del seient.
- A continuació, obri les dues cremalleres del capçal y retiri la vestidura que el cubreix.
- Per el posterior muntatge de la vestidura, actuï a la inversa.

AVIS: Asseguris que les tires de l'arnés no queden retorçades, y que la sivella està ben fixada a la carcassa.

Manteniment y neteja

- Revisi periòdicament el sistema de retenció, que tots els components estiguin en perfecte estat.
- Neteji les parts plàstiques amb un drap humit, y eixugui'l posteriorment.
- En el cas de que hagi de rentar la vestidura, s'ha de fer a mà a temperatura del aigua d'uns 30°C. No utilitzi suavitzants, no la posi a l'assecadora, y no la planxi.

Congratulations Parents!

CASUALPLAY would like to thank you for purchasing this safety seat

This product has been designed, manufactured and approved under the strictest safest regulations.

It has been designed to be easy to install and use, but we need your collaboration for correct installation and optimal functioning results.

Please read these instructions carefully before installing the seat in the vehicle. The safety of your child depends on the correct use of this product.

Please contact us if you have any type of query (Tel., e-mail, see back of these instructions).

Meet the Bi Care Fix

- | | |
|--|--|
| 1. Headrest | 13. Harness adjustment strap |
| 2. Backrest | 14. Harness adjustment button (central adjuster) |
| 3. Chest pads | 15. Group 0+ padded fitting |
| 4. Buckle | 16. Harness |
| 5. Crotch strap | 17. ISOFIX connector release button |
| 6. Position change mechanism | 18. ISOFIX indicator |
| 7. Seat anchor indicator | 19. ISOFIX connector |
| 8. ISOFIX connector adjuster | 20. ISOFIX base |
| 9. Support bar | 21. ISOFIX guides |
| 10. Support bar height adjustment button | 22. Support bar coloured indicator |
| 11. Seat release button | |
| 12. Seat lock button | |

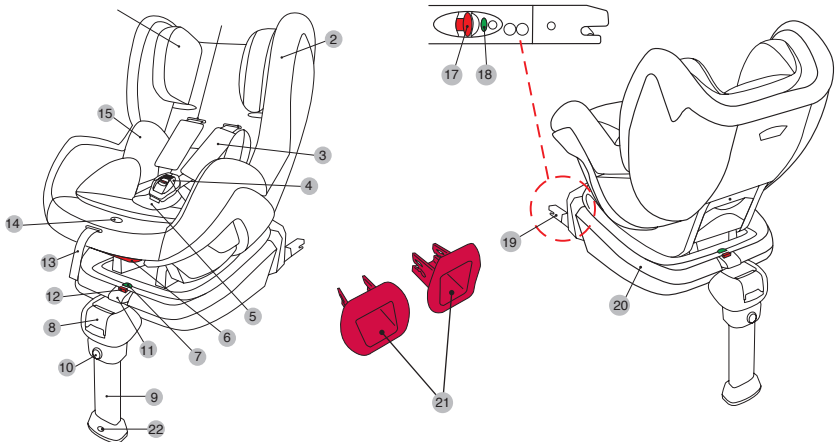

Warnings and safety notes

THIS INSTRUCTION MANUAL SHOULD BE KEPT WITH THE Bi Care Fix WHILE IT IS IN USE.

READ THESE INSTRUCTIONS CAREFULLY BEFORE USING THE ARTICLE AND KEEP THEM FOR FUTURE REFERENCE. THE CHILD'S SAFETY MAY BE AT RISK IF THESE INSTRUCTIONS ARE NOT FOLLOWED.

- The Bi Care Fix is a child safety seat belonging to group 0+ (0–13 kg) and group 1 (9–18 kg).
- The original equipment must not be altered.
- After an accident the seat should be replaced.
- Make sure that the fold down seat or doors of the vehicle cannot cause any damage to any part of the seat.
- In sunlight the inside of the vehicle can reach very high temperatures therefore it is advisable to cover the seat, when it is not in use, to protect the child from any possible burns.
- The straps should never be twisted.
- Always use the safety seat, even on short journeys, and never leave the child unattended.
- Take the seat out of the car whenever it is not going to be used for a while.
- Any luggage or other objects that may cause injury in the event of a collision should be secured.
- We guarantee the safety of the device when it is used by the original buyer, do not use second hand safety products or seats.
- It is important that the other passengers in the vehicle also wear their seat belts, because in the event of an accident they could get flung about and injure the baby.
- Do not use the seat without the upholstery or with other upholstery that is not the original one.
- Wash the upholstery and fabric parts following the indications on the care labels on each part.
- Clean the plastic parts with mild soap and warm water.
- Make sure that the upholstery of the vehicle seat does not make it difficult to tighten the seat belt or adjust the harness of the seat.
- Remember that you are responsible for the child's safety.

NOTE

1. This is a “SEMI-UNIVERSAL” child restraint system. It is approved for installation in the vehicles and on the seat positions indicated in the vehicle list contained inside this packaging.
2. Other vehicles and seat positions may also be suitable for this restraint system.
3. If in doubt, consult the manufacturer or retailer.

WARNING: This child restraint system should not be installed on seats fitted with an AIRBAG without it being deactivated first.

IMPORTANT: DO NOT USE FORWARD FACING BEFORE THE CHILDS WEIGHT EXCEEDS 9 kg.

1. This is an ISOFIX CHILD RESTRAINT SYSTEM. It is approved to Regulation No. 44, 04 series of amendments for general use in vehicles fitted with ISOFIX anchorages systems.
2. It will fit with positions approved as ISOFIX positions (as detailed in the vehicle handbook), depending on the category of the child seat and of the fixture.
3. The mass group and the ISOFIX size class for which this device is intended is: Gr. 0+ (0-13kg), Gr.1 (9-18 kg); B+ D.

Instructions for use

Adjusting the headrest

- The headrest has 8 positions, to suit the child's height.
- Lift the upholstery (fig.01), pull the red handle while adjusting the height of the headrest. The height of the harness will also change along with the headrest.

WARNING: Make sure that the headrest is not halfway between two positions, and that the harness is at the right height at the child's shoulders (fig.02)

Adjusting the length of the support bar

- Press the support bar adjustment button, and adjust the length until it touches the floor of the vehicle (fig.03).
- A green indicator will appear on the support bar when it is fitted correctly.
- Check that the support bar is locked into place and that it does not move upwards or downwards.

NOTE: Check that the length of the support bar is not halfway between two positions, and that it touches the floor.

Adjusting the ISOFIX connectors

- Gently pull the ISOFIX connector adjuster, found on the front of the Bi Care Fix base, this will pull the connectors out of the base (fig.04).
- With the ISOFIX connectors pulled out as far as they will go, fasten the base to the ISOFIX anchors on the vehicle seat (as a general rule they are situated between the backrest and seat of the vehicle). They will click when fastened, and a green indicator will appear on each of the ISOFIX connectors of the base (fig.05).
- To finish fitting the Bi Care Fix base to the vehicle seat, gently pull the ISOFIX connector adjuster again, while pressing the Bi Care Fix base against the seat.
- When you want to release the Bi Care Fix base from the vehicle seat, press both of the ISOFIX release buttons, found on the sides of the ISOFIX connectors of the Bi Care Fix base (fig.06).

Adjusting the backrest reclining position

- The Bi Care Fix has 3 reclining positions. For the group 0+, only the reclining position

3 can be used.

- Pull the handle on the mechanism for changing the reclining position, found on the front part under the seat (fig.07), and place the seat in the required position by pressing the Bi Care Fix forwards or backwards. Once it has reached the required position, release the handle of the reclining mechanism. It will click when correctly fastened into place.

NOTE: Make sure that the seat is locked into one of the three reclining positions, and is not halfway between two positions.

NOTE: If the Bi Care Fix is installed as group 0+, only the reclining position 3 can be used.

Fitting/removing the seat from the ISOFIX base

- The Bi Care Fix can be installed facing forwards or backwards, depending on the mass group.
 - Group 0+ (0-13 kg). Facing backwards.
 - Group I (9-18 kg). Facing forwards.
- Fit the ISOFIX guides on the vehicle seat, if necessary.
- Place the Bi Care Fix base on the vehicle seat.
- Before placing the Bi Care Fix seat in one of the two possible positions, the seat locking mechanism must be free. To do this, keep the seat locking button (red button) pressed down while pressing the seat release button (fig.08).
- Place the Bi Care Fix in one of the two possible positions, fitting the rods on the bottom of the seat into the anchor points on the base (fig.09).
- To lock the seat to the base, press the seat locking button (red button). The fastener indicator of the Bi Care Fix will turn green (fig.10).

WARNING: Make sure that the seat is correctly fastened to the base. To do this, check that the two rods, found under the seat, have been correctly fastened to the locking system.

- If you want to separate the Bi Care Fix seat from its base, you need to release the locking system. Keep the seat locking button (red button) pressed down while pressing the seat release button (fig.08). Pull the Bi Care Fix seat upwards.

Adjusting the harness

- To adjust the harness the first step is to check that the harness is at the correct height at the child's shoulders (fig. 02). To reach the correct height, adjust the Bi Care Fix headrest.
- Loosen the harness pressing the harness adjustment button and pulling the chest part

of the harness (fig.11).

- To open the safety harness buckle, press the red button found in the middle of the buckle. Next, separate the two metal parts that were fastened to the buckle.
- Once the harness is placed on the child, bring the two metal parts together and insert them into the buckle. It will click when correctly fastened (fig.12). Adjust the harness to fit the child's body by pulling the harness adjustment strap (fig.13). The straps should not be too tight or too loose.

IMPORTANT: Make sure that the harness straps are not twisted.

Installing the Bi Care Fix

Installing the Bi Care Fix as group 0+ (0-13 kg)

- Place the Bi Care Fix base on the vehicle seat, and pull the ISOFIX connectors out (fig.04). Consult the section referring to adjusting the ISOFIX connectors.
- Fasten the ISOFIX connectors of the base to the ISOFIX anchors of the vehicle seat, and make sure that a green indicator appears on both ISOFIX connectors of the base (fig.05). Press the base against the vehicle seat, to finish fitting it.
- Adjust the height of the support bar (fig.03), to do this consult the section on adjusting the length of the support bar.
- Release the seat locking system, and position the Bi Care Fix seat facing backwards.
- To lock the seat to the base, press the seat locking button (red button). The Bi Care Fix fastener indicator will turn green (fig.14).
- Place the child in the Bi Care Fix seat and fasten him in with the harness. Consult the section on adjusting the harness to correctly secure the child in the Bi Care Fix.

NOTE: If the Bi Care Fix is installed as group 0+, only the reclining position 3 can be used.

WARNING: Make sure that the seat is correctly fastened to the base.

Installing the Bi Care Fix as group 1 (9-18 kg)

- Place the Bi Care Fix base on the vehicle seat, and pull the ISOFIX connectors out (fig.04). Consult the section referring to adjusting the ISOFIX connectors.
- Fasten the ISOFIX connectors of the base to the ISOFIX anchors of the vehicle seat, and make sure that a green indicator appears on both ISOFIX connectors of the base (fig.05). Press the base against the vehicle seat, to finish fitting it.
- Adjust the height of the support bar (fig.03), to do this consult the section on adjusting the length of the support bar.

- Release the seat locking system, and position the Bi Care Fix seat facing forwards (fig.03).
- To lock the seat to the base, press the seat locking button (red button). The Bi Care Fix fastener indicator will turn green (fig.15).
- Place the child in the Bi Care Fix seat (fig.16), and fasten him in with the harness. Consult the section on adjusting the harness to correctly secure the child in the Bi Care Fix.

WARNING: Make sure that the seat is correctly fastened to the base.

Fitting/removing the upholstery

- Place the Bi Care Fix backrest in position 3, and take the seat off the base.
- Pass the plate that fastens the buckle to the seat, through the frame and the upholstery (fig.17).
- Unfasten the Velcro on the backrest and take the upholstery off the seat.
- Next, undo the two zips on the headrest and take off the upholstery that covers it.
- To fit the upholstery back on again, follow the same steps in reverse.

WARNING: Make sure that the harness straps are not twisted, and that the buckle is securely fastened to the frame.

Maintenance and cleaning

- Regularly inspect the restraint system to check that all the parts are in perfect condition.
- Clean the plastic parts with a damp cloth, and then dry them properly.
- If you want to wash the upholstery, it should be hand washed at a temperature of about 30°C. Do not use fabric conditioner, do not tumble dry and do not iron.

Félicitations aux parents!

CASUALPLAY vous remercie de la confiance que vous lui avez accordée en achetant ce siège-auto.

Ce produit a été conçu, fabriqué et homologué selon des normes de sécurité des plus strictes.

Nous avons pensé à faciliter son installation et son utilisation, mais nous avons besoin de votre collaboration pour que son installation soit correcte et son fonctionnement optimal.

S.V.P., lisez attentivement ces instructions avant d'installer le siège-auto dans le véhicule. La sécurité de votre enfant dépend de l'utilisation correcte que vous ferez du siège-auto.

En cas de doute, n'hésitez pas à prendre contact avec nous (Tél., courrier électronique, voir au dos de ces instructions).

Connaitre le Bi Care Fix

- | | |
|--|---|
| 1. Appui-tête | 13. Sangle de réglage du harnais |
| 2. Dossier | 14. Bouton-poussoir de réglage du harnais (ajustement centralisé) |
| 3. Coussinets de protection pectoraux | 15. Accessoire groupe 0+ matelassé |
| 4. Boucle | 16. Harnais |
| 5. Sangle entre-jambes | 17. Bouton déverrouillage connecteur ISOFIX |
| 6. Mécanisme de changement de position | 18. Indicateur ISOFIX |
| 7. Indicateur d'ancrage du siège | 19. Connecteur ISOFIX |
| 8. Système de réglage connecteurs ISOFIX | 20. Base ISOFIX |
| 9. Jambe de force | 21. Guide ISOFIX |
| 10. Bouton de réglage hauteur de la jambe de force | 22. Indicateur témoin jambe de force |
| 11. Bouton déverrouillage siège | |
| 12. Bouton de blocage du siège | |

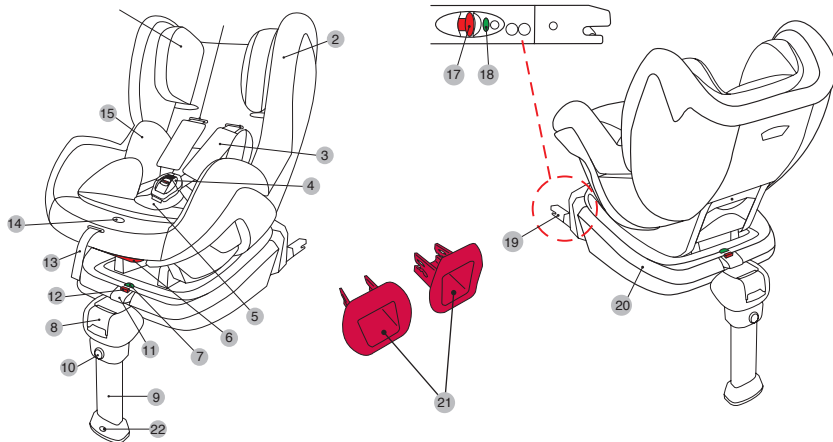

Avertissements et notes de sécurité

CE MANUEL D'INSTRUCTIONS DEVRA ÊTRE CONSERVE DANS LE Bi Care Fix DURANT TOUTE SA PÉRIODE D'UTILISATION.

LISEZ ATTENTIVEMENT CES INSTRUCTIONS AVANT D'UTILISER CET ARTICLE ET CONSERVEZ-LES POUR UNE FUTURE CONSULTATION. LA SÉCURITÉ DE L'ENFANT PEUT ÊTRE REMISE EN CAUSE SI ON NE SUIT PAS CES INSTRUCTIONS.

- Le Bi Care Fix est un système de retenue pour enfants qui fait partie du groupe 0+ (de 0 à 13 kg) et du groupe 1 (de 9 à 18 kg).
- L'équipement original ne doit pas être modifié.
- Après un accident le siège-auto devra être remplacé.
- Vérifiez que le siège rabattable ou les portières du véhicule ne peuvent pas endommager des éléments du siège-auto.
- L'intérieur du véhicule lorsqu'il est exposé aux rayons solaires, peut atteindre des températures très élevées, c'est la raison pour laquelle on recommande de recouvrir le siège-auto lorsqu'il ne sert pas, et ce, afin d'éviter d'éventuelles brûlures au bébé.
- Les sangles ne doivent jamais rester entortillées.
- Utilisez toujours le siège-auto, même pour de courts trajets et ne laissez jamais l'enfant sans surveillance.
- Retirez le siège-auto du véhicule lorsqu'il ne va pas servir pendant un certain temps.
- On recommande d'attacher les bagages et les objets qui peuvent blesser en cas de collision.
- Nous garantissons la fiabilité du produit lorsque ce dernier est utilisé par le premier acheteur, n'utilisez pas de siège-auto ou de dispositif de sécurité d'occasion.
- Les autres passagers du véhicule doivent eux aussi être attachés avec la ceinture de sécurité, car en cas d'accident ils peuvent être projetés et venir blesser le bébé.
- N'utilisez pas le siège-auto sans sa housse ou avec une autre différente de l'originale.
- Laver la housse et les composants en textile en suivant les indications des étiquettes textiles de chacun des composants.
- Nettoyez les parties en plastique avec du savon neutre et de l'eau tiède.
- Vérifiez que le tissu du siège du véhicule n'empêche pas de tendre correctement la ceinture ou d'ajuster le harnais du siège-auto.
- Rappelez-vous que c'est vous le responsable de la sécurité de votre enfant.

AVIS

1. Ce système de retenue pour enfants est un système de catégorie « SEMI UNIVERSELLE » et son installation est recommandée dans les véhicules et dans les positions de sièges indiqués dans la liste de véhicules se trouvant à l'intérieur de cet emballage.
2. D'autres véhicules et positions sur les sièges peuvent aussi convenir pour installer ce système de retenue.
3. En cas de doute, veuillez consulter le fabricant ou le vendeur.

Ce système de retenue ne doit pas être installé aux places équipées de coussins d'air (AIRBAG).

IMPORTANT: NE PAS L'UTILISER ORIENTÉE VERS L'AVANT SI L'ENFANT NE PÈSE PAS 9 kg.

1. Ceci est un DISPOSITIF DE RETENUE ISOFIX POUR ENFANTS. Il a été homologué selon le Règlement N°44, série 04 d'amendements, pour une utilisation dans les voitures équipées de systèmes d'ancrage ISOFIX.
2. On l'installera dans les voitures disposant de places homologuées en tant que « positions ISOFIX » (comme indiqué dans le manuel du véhicule), en fonction de la catégorie du siège-auto de l'enfant et des fixations.
3. Le groupe de poids et de taille ISOFIX auquel est destiné ce dispositif est: Gr. 0+ (0-13 kg), Gr. 1 (9-18 kg) ; B + D.

INSTRUCTIONS D'UTILISATION

Ajustement de l'appui-tête

- L'appui-tête dispose de 8 positions, pour s'adapter à la hauteur de l'enfant.
- Relevez la housse (fig.01), tirez sur la poignée rouge tout en ajustant la hauteur de l'appui-tête. La hauteur du harnais s'ajustera en même temps que l'appui-tête.
- Vérifiez que l'appui-tête ne reste pas entre deux positions, et que le harnais reste à une hauteur correcte par rapport aux épaules de l'enfant (fig.02).

Ajustement de la longueur de la jambe de force

- Appuyez sur le bouton de réglage de la jambe de force, et ajustez la hauteur jusqu'à toucher le plancher du véhicule (fig.03).
- Un voyant de couleur verte sur la jambe de force vous indiquera que son montage est correct.
- Vérifiez que la jambe de force est bien bloquée et qu'elle se maintient dans sa position, qu'elle ne bouge pas vers le haut ou vers le bas.

NOTE : Vérifier que la hauteur de la jambe de force ne reste pas entre deux positions, et qu'elle touche bien le plancher.

Réglage des connecteurs ISOFIX

- Tirez légèrement sur le système de réglage des connecteurs ISOFIX situé sur la partie frontale de la base du Bi Care Fix, de cette manière les connecteurs sortiront de la base (fig.04).
- Avec les connecteurs ISOFIX ressortis au maximum, fixez la base aux ancrages ISOFIX du siège du véhicule (en règle générale ils se situent entre le dossier et l'assise du véhicule).
- Un « click » indique la fixation, et un indicateur de couleur verte apparaît sur chacun des connecteurs ISOFIX de la base (fig.05).
- Pour terminer d'ajuster la base du Bi Care Fix sur le siège du véhicule, tirez de nouveau légèrement sur le système de réglage des connecteurs ISOFIX, tout en poussant la base du Bi Care Fix contre le siège du véhicule.
- Lorsque vous souhaitez libérer la base du Bi Care Fix du siège de l'auto, appuyez sur chacun des boutons de déverrouillage de l'ISOFIX, situés sur les côtés latéraux des connecteurs ISOFIX de la base du Bi Care Fix (fig.06).

Réglage de l'inclinaison du siège-auto

- Le Bi Care Fix dispose de 3 positions d'inclinaison. Dans la position comme groupe 0+, on peut utiliser uniquement la position 3 d'inclinaison. Tirez sur la poignée du mécanisme de changement d'inclinaison, situé sur la partie frontale sous le siège-auto (fig.07), et placez le siège-auto dans la position désirée en poussant le Bi Care Fix vers l'avant ou vers l'arrière. Une fois mis dans la position recherchée, lâchez la poignée du mécanisme d'inclinaison. Un « click » indiquera la fixation de la position.

NOTE : Vérifier que le siège-auto reste bien fixé dans une des trois positions d'inclinaison, et ne se trouve pas dans des positions intermédiaires.

NOTE : Lorsque le Bi Care Fix est installé comme groupe 0+, on peut utiliser uniquement la position 3 d'inclinaison.

Montage/démontage du siège-auto sur la base ISOFIX

- Le Bi Care Fix peut être installé dans le sens de la marche ou dans le sens contraire de la marche, en fonction du groupe de masse.
 - . Groupe 0+ (0-13 kg). Sens contraire de la marche.
 - . Groupe I (9-18 kg). Sens de la marche.
- Installez les guides ISOFIX sur le siège du véhicule, si vous en avez besoin.
- Placez la base du Bi Care Fix sur le siège du véhicule.
- Avant d'installer le siège du Bi Care Fix dans une des deux positions possibles, le mécanisme de blocage du siège-auto doit être libre. Pour cela, maintenez appuyé le mécanisme de blocage du siège-auto (couleur rouge), et appuyez à la fois sur celui de déverrouillage du siège-auto (fig.08).
- Installez le Bi Care Fix dans une des deux positions possibles, et faites coïncider les barrettes de la partie inférieure du siège-auto avec les ancrages de la base (fig.09).
- Pour bloquer le siège-auto sur la base, appuyez sur le bouton de blocage du siège-auto (couleur rouge). L'indicateur d'ancrage du Bi Care Fix deviendra vert (fig.10).

AVIS : Vérifiez que le siège-auto est correctement fixé sur la base. Pour cela, vérifiez que les deux barrettes, situées sous le siège-auto, sont correctement enclenchées sur le système de blocage.

- Si l'on souhaite séparer le Bi Care Fix de la base, on doit déverrouiller le système de blocage. Maintenez une pression sur le bouton de blocage (couleur rouge) pendant que vous appuyez celui de déverrouillage du siège-auto (fig.08). Tirez le siège-auto Bi Care Fix vers le haut.

Ajustement du harnais

- La première étape pour ajuster le harnais, consiste à vérifier que le harnais se situe à une hauteur correcte par rapport aux épaules de l'enfant (fig.02). Pour avoir la hauteur correcte, ajustez l'appui-tête du Bi Care Fix.
- Détendez le harnais en appuyant sur le bouton poussoir de réglage du harnais et en tirant sur la partie pectorale du harnais (fig.11).
- Pour ouvrir la boucle du harnais de sécurité, vous devez appuyer sur le bouton rouge situé au centre de la boucle . Ensuite, séparez les deux parties métalliques qui étaient fixées sur la boucle.
- Une fois le harnais installé sur l'enfant, assemblez les deux pièces métalliques et introduisez-les dans la boucle. Un « click » indiquera que la fixation est correcte (fig.12).
- Ajustez le harnais au corps de l'enfant en tirant sur la sangle de réglage du harnais (fig.13). Les sangles ne doivent pas serrer excessivement, ni être trop relâchées.

IMPORTANT : Vérifiez que les sangles du harnais ne sont pas entortillées.

Installation du Bi Care Fix

Installation du Bi Care Fix comme groupe 0+ (0-13 kg)

- Installez la base du Bi Care Fix sur le siège du véhicule, et faites ressortir les connecteurs ISOFIX (fig.04). Consultez le paragraphe concernant le réglage des connecteurs ISOFIX.
- Fixez les connecteurs ISOFIX de la base aux ancrages ISOFIX du siège du véhicule, et vérifiez qu'il apparaît bien sur les connecteurs ISOFIX de la base un indicateur vert (fig.05). Poussez la base contre le siège du véhicule pour terminer de l'ajuster.
- Réglez la hauteur de la jambe de force (fig.03), pour cela consultez le paragraphe d'ajustement de la longueur de la jambe de force.
- Déverrouillez le système de blocage du siège-auto, et placez le siège du Bi Care Fix dans le sens contraire de la marche du véhicule.
- Pour bloquer le siège-auto à la base, appuyez le bouton de blocage du siège-auto (couleur rouge). L'indicateur d'ancrage du Bi Care Fix deviendra vert (fig.14).
- Asseyez l'enfant dans le siège du Bi Care Fix, et attachez-le avec le harnais. Consultez le paragraphe de réglage du harnais pour installer correctement l'enfant sur le Bi Care Fix.

NOTE : Pour installer le Bi Care Fix comme groupe 0+, vous pourrez uniquement utiliser la position 3 d'inclinaison.

AVIS: Vérifiez que le siège-auto est correctement fixé sur la base.

Installation du Bi Care Fix comme groupe 1 (9-18 kg)

- Installez la base du Bi Care Fix sur le siège du véhicule, et faites ressortir les connecteurs ISOFIX (fig.04). Consultez le paragraphe correspondant au réglage des connecteurs ISOFIX.
- Fixez les connecteurs ISOFIX de la base aux ancrages ISOFIX du siège du véhicule, et vérifiez qu'il apparaît bien sur les deux connecteurs un indicateur vert (fig.05). Poussez la base contre le siège du véhicule, pour terminer de l'ajuster.
- Régler la hauteur de la jambe de force (fig.03), pour cela consultez le paragraphe d'ajustement de la jambe de force.
- Déverrouillez le système de blocage du siège-auto, et placez le siège du Bi Care Fix dans le sens de la marche du véhicule (fig.03).
- Pour bloquer le siège-auto sur la base, appuyez sur le bouton de blocage du siège-auto (couleur rouge). L'indicateur du Bi Care Fix deviendra vert (fig.15).
- Asseyez l'enfant sur le siège du Bi Care Fix (fig.16), et attachez-le avec le harnais. Consultez le paragraphe de réglage du harnais pour installer correctement l'enfant sur le Bi Care Fix.

AVIS : Vérifiez que le siège-auto est correctement fixé sur la base.

Démontage/montage de la housse

- Placez le dossier du Bi Care Fix dans la position 3, et retirez le siège-auto de la base.
- Faites passer la platine de fixation, qui fixe la boucle au siège-auto, à travers la coque et la housse (fig.17).
- Détachez les velcros du dossier, et retirez la housse du siège-auto.
- Ensuite, ouvrez les fermetures éclair de l'appui-tête et retirez la housse qui le recouvre.
- Pour le montage postérieur de la housse, procédez dans le sens inverse.

AVIS : Vérifiez que les sangles du harnais ne restent pas entortillées, et que la boucle est bien fixée sur la coque.

Entretien et nettoyage

- Contrôlez périodiquement le système de retenue, tous les composants doivent être en parfait état.
- Nettoyez les parties en plastique avec un linge humide, puis séchez-les.
- Si vous devez laver la housse, vous devez le faire à la main avec de l'eau à environ 30° N'utilisez pas d'adoucissant, ne la mettez pas dans le sèche-linge, et ne la repassez pas.

Congratulazioni, genitori!

CASUALPLAY vi ringrazia per la fiducia accordataci nell'acquistare questo seggiolino di sicurezza.

Questo prodotto è stato progettato, fabbricato e omologato secondo le più rigide norme di sicurezza.

Abbiamo pensato anche alla sua semplicità d'uso, però abbiamo bisogno della vostra collaborazione per un risultato di funzionamento ottimale.

Per favore, leggete con attenzione le presenti istruzioni prima di installare il seggiolino di sicurezza sul veicolo. La sicurezza di vostro figlio dipende dal suo corretto utilizzo.

Vi preghiamo di contattarci in caso di dubbio (per il numero di telefono e l'indirizzo e-mail vedere il retro di queste istruzioni).

Conosca il Bi Care Fix

- | | |
|--|---|
| 1. Poggiatesta | 12. Pulsante di blocco della seduta |
| 2. Schienale | 13. Cinghia di regolazione dell'imbragatura |
| 3. Spallacci | 14. Pulsante di regolazione dell'imbragatura (regolazione centrale) |
| 4. Fibbia | 15. Attacco gruppo 0+ imbottitura |
| 5. Cinghia spartigambe | 16. Imbragatura |
| 6. Meccanismo di cambio posizione | 17. Pulsante di sgancio connettore ISOFIX |
| 7. Indicatore ancoraggio della seduta | 18. Indicatore ISOFIX |
| 8. Regolazione connettori ISOFIX | 19. Connettore ISOFIX |
| 9. Barra di supporto | 20. Base ISOFIX |
| 10. Pulsante di regolazione dell'altezza della barra di appoggio | 21. Guide ISOFIX |
| 11. Pulsante di sgancio della seduta | 22. Indicatore di colore della barra di appoggio |

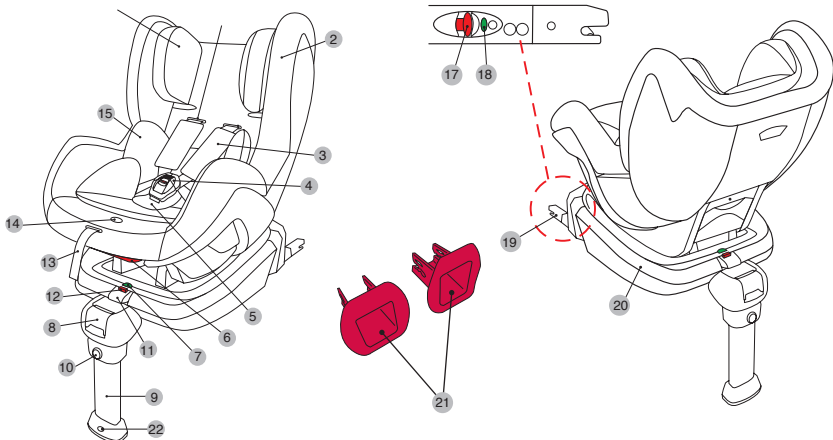

Avvertenze e note di sicurezza

IL PRESENTE MANUALE DI ISTRUZIONI VA CONSERVATO INSIEME AL Bi Care Fix DURANTE IL SUO PERIODO DI UTILIZZO. LEGGERE ATTENTAMENTE QUESTE ISTRUZIONI PRIMA DI USARE IL PRODOTTO E CONSERVARLE PER CONSULTAZIONI FUTURE. LA SICUREZZA DEL BAMBINO PUÒ VENIRE COMPROMESSA SE NON SI OSSERVANO LE PRESENTI ISTRUZIONI.

- Il Bi Care Fix è un sistema di trattenuta per bambini appartenente al gruppo 0+ (da 0 a 13 kg) e gruppo 1 (da 9 a 18 kg).
- Le dotazioni originali non devono essere modificate.
- In caso di incidente il seggiolino deve essere sostituito.
- Assicurarsi che il sedile reclinabile o la portiera del veicolo non possano arrecare danni al seggiolino.
- Sotto la luce del sole l'interno del veicolo raggiunge temperature molto elevate. Si raccomanda quindi di coprire il seggiolino quando non viene utilizzato per evitare possibili scottature al bambino.
- Le cinghie di trattenuta non devono mai essere attorcigliate.
- Usare sempre il seggiolino, anche in occasione di tragitti brevi, e non lasciare mai il bambino all'interno del veicolo privo di vigilanza.
- Togliere il seggiolino dal veicolo se non verrà utilizzato per un certo periodo di tempo.
- Si raccomanda di fare in modo che i bagagli o altri oggetti che possano causare ferite in caso di incidente siano riposti al sicuro e ben fissati.
- Garantiamo la sicurezza del prodotto solo quando viene utilizzato dal primo acquirente. Non usare seggiolini o sistemi di sicurezza di seconda mano.
- Anche gli altri passeggeri del veicolo devono viaggiare con le cinture di sicurezza allacciate, perché in caso di incidente potrebbero essere sbalzati e causare danni al bambino.
- Non utilizzare il seggiolino senza il suo rivestimento o con un altro diverso dalla dotazione originale.
- Lavare il rivestimento e le parti in tessuto seguendo le indicazioni riportate sulle etichette di ciascuno dei componenti.
- Lavare le parti in plastica con acqua tiepida e un sapone delicato.
- Assicurarsi che la tappezzeria del sedile dell'auto non impedisca il corretto posizionamento delle cinture di sicurezza.
- Ricordi che è Lei il responsabile della sicurezza del bambino.

ATTENZIONE

1. Questo sistema di trattenuta per bambini è di categoria “SEMIUNIVERSALE” ed è adatto a essere installato nei veicoli e nelle posizioni di seduta indicati nella lista dei veicoli che si trova all’interno di questa confezione.
2. L’installazione di questo sistema di trattenuta può essere effettuata anche su altri veicoli e con altre posizioni di seduta.
3. In caso di dubbio mettersi in contatto con il produttore o il rivenditore.

Questo sistema di ritenuta non deve essere installato sui sedili dotati di AIRBAG frontale senza prima disattivarlo.

IMPORTANTE: NON UTILIZZARE NEL SENSO DI MARCIA SE IL PESO DEL BAMBINO È INFERIORE A 9 kg.

1. Questo è un SISTEMA DI RITENUTA ISOFIX PER BAMBINI. È stato omologato conforme al Regolamento N°44, emendamenti serie 04, per uso generale nelle vetture dotate di sistema di fissaggio ISOFIX.
2. Si fissa nella vettura nelle sole posizioni omologate come “posizioni ISOFIX” (come è indicato nel manuale della vettura), in funzione della categoria del seggiolino auto e dei fissaggi.
3. Il gruppo di peso e la classe con sistema ISOFIX a cui è stato destinato questo dispositivo è: Gr. 0+ (0-13 kg), Gr. 1 (9-18 kg); B + D.

Istruzioni d'uso

Regolazione del poggiatesta

- Il poggiatesta dispone di 8 posizioni per adattarsi all'altezza del bambino.
- Sollevare il rivestimento (fig.01) e tirare la maniglia rossa mentre si regola l'altezza del poggiatesta. L'altezza dell'imbragatura si regolerà insieme al poggiatesta.
- Assicurarsi che il poggiatesta non si trovi tra due posizioni e che l'imbragatura si trovi all'altezza corretta delle spalle del bambino (fig.02)

Regolazione della lunghezza della barra di appoggio

- Premere il pulsante di regolazione della barra di appoggio e regolarne l'altezza fino a toccare il fondo del veicolo (fig.03).
- Un indicatore di colore verde nella barra di appoggio indicherà il suo corretto montaggio.
- Verificare che la barra di appoggio sia bloccata, rimanga in posizione e non si muova verso l'alto o verso il basso.

NOTA: verificare che l'altezza della barra di appoggio non si trovi tra due posizioni e che tocchi il fondo del veicolo.

Regolazione dei connettori ISOFIX

- Tirare lievemente il regolatore dei connettori ISOFIX che si trova nella parte frontale della base del Bi Care Fix. In questo modo i connettori usciranno dalla base (fig.04).
- Con i connettori ISOFIX estratti al massimo, fissare la base agli ancoraggi ISOFIX del sedile del veicolo (per regola generale situati tra lo schienale e la seduta del veicolo). Un "clic" ne indicherà il fissaggio e un indicatore di colore verde comparirà su ciascuno dei connettori ISOFIX della base (fig.05).
- Per terminare di regolare la base del Bi Care Fix sul sedile del veicolo, tirare di nuovo lievemente la regolazione dei connettori ISOFIX mentre si preme la base del Bi Care Fix contro il sedile.
- Quando si desidera sganciare la base del Bi Care Fix dal sedile del veicolo premere ciascuno dei pulsanti di sgancio dell'ISOFIX che si trovano ai lati dei connettori ISOFIX della base Bi Care Fix (fig.06).

Regolazione della reclinazione della seduta

- Il Bi Care Fix dispone di 3 posizioni di reclinazione. Nella posizione come gruppo 0+ si può utilizzare solo la posizione di reclinazione n.3.

- Tirare la maniglia del meccanismo di cambio della reclinazione che si trova nella parte frontale sotto la seduta (fig.07) e portare la seduta nella posizione desiderata premendo il Bi Care Fix in avanti o all'indietro. Una volta raggiunta la posizione desiderata rilasciare la maniglia del meccanismo di reclinazione. Un "clic" indicherà il fissaggio della posizione.

NOTA: assicurarsi che il seggiolino sia fissato in una delle tre posizioni di reclinazione e che non si trovi in posizioni intermedie.

NOTA: nel caso in cui il Bi Care Fix venga installato come gruppo 0+ si potrà utilizzare solo la posizione di reclinazione n.3.

Montaggio/smontaggio della seduta sulla base ISOFIX

- Il Bi Care Fix può essere installato nel senso di marcia o nel senso contrario alla marcia a seconda del gruppo di massa.
 - o Gruppo 0+ (0-13 kg). Senso contrario alla marcia.
 - o Gruppo I (9-18 kg). Senso di marcia.
- Installare le guide ISOFIX sul sedile del veicolo, nel caso in cui ce ne sia bisogno.
- Posizionare la base del Bi Care Fix sul sedile del veicolo.
- Prima di sistemare la seduta del Bi Care Fix in una delle due posizioni possibili, il meccanismo di blocco della seduta deve essere libero. Per farlo, mantenere premuto il pulsante di blocco della seduta (di colore rosso) mentre si preme quello di sgancio della seduta (fig.08).
- Situare il Bi Care Fix in una delle due posizioni possibili facendo coincidere gli agganci della parte inferiore della seduta con gli ancoraggi della base (fig.09).
- Per bloccare la seduta sulla base premere il pulsante di blocco della seduta (di colore rosso). L'indicatore di ancoraggio del Bi Care Fix diventerà di colore verde (fig.10).

ATTENZIONE: assicurarsi che la seduta sia fissata correttamente alla base. Per farlo verificare che i due agganci, che si trovano sotto la seduta, siano ancorati correttamente al sistema di blocco.

- Nel caso in cui si desideri separare la seduta Bi Care Fix dalla sua base è necessario liberare il sistema di blocco. Mantenere premuto il pulsante di blocco della seduta (di colore rosso) mentre si preme quello di sgancio della seduta (fig.08). Tirare verso l'alto la seduta Bi Care Fix.

Regolazione dell'imbragatura

- Il primo passo per regolare l'imbragatura è verificare che l'imbragatura sia all'altezza

corretta delle spalle del bambino (fig. 02). Per ottenere l'altezza corretta, regolare il poggiatesta del Bi Care Fix. Allentare l'imbragatura premendo il pulsante di regolazione dell'imbragatura e tirando le cinghie pettorali (fig. 11).

- Per aprire la fibbia dell'imbragatura di sicurezza è necessario premere il pulsante rosso che si trova al centro della fibbia. Di seguito separare le due parti metalliche fissate alla fibbia.
- Una volta allacciata l'imbragatura al bambino, unire le due parti metalliche e introdurle nella fibbia. Un "clic" ne indicherà il corretto fissaggio (fig. 12).
- Regolare l'imbragatura sul corpo del bambino tirando la cinghia di regolazione dell'imbragatura (fig. 13). Le cinture non devono stringere troppo né essere troppo morbide.

IMPORTANTE: assicurarsi che le cinture dell'imbragatura non siano attorcigliate.

Installazione del Bi Care Fix

Installazione del Bi Care Fix come gruppo 0+ (0-13 kg)

- Posizionare la base del Bi Care Fix sulla seduta del veicolo ed estrarre i connettori ISOFIX (fig. 04). Consultare il paragrafo corrispondente alla regolazione dei connettori ISOFIX.
- Fissare i connettori ISOFIX della base agli ancoraggi ISOFIX del sedile del veicolo e assicurarsi che compaia su entrambi i connettori ISOFIX della base un indicatore di colore verde (fig. 05). Premere la base contro il sedile del veicolo per finire di installarla.
- Regolare l'altezza della barra di appoggio (fig. 03). Per farlo consultare il paragrafo "Regolazione della lunghezza della barra di appoggio".
- Liberare il sistema di blocco della seduta e posizionare la seduta del Bi Care Fix nel senso contrario alla marcia del veicolo.
- Per fissare la seduta sulla base premere il pulsante di blocco della seduta (di colore rosso). L'indicatore dell'ancoraggio del Bi Care Fix diventerà di colore verde (fig. 14).
- Mettere a sedere il bambino sulla seduta del Bi Care Fix e allacciare l'imbragatura. Consultare il paragrafo "Regolazione dell'imbragatura" per sistemare correttamente il bambino nel Bi Care Fix.

NOTA: nel caso in cui si installi il Bi Care Fix come gruppo 0+ si potrà usare solo la posizione di reclinazione n.3.

ATTENZIONE: assicurarsi che la seduta si fissata correttamente alla base.

Installazione del Bi Care Fix come gruppo 1 (9-18 kg)

- Collocare la base del Bi Care Fix sul sedile del veicolo ed estrarre i connettori ISOFIX (fig.04). Consultare il paragrafo corrispondente alla regolazione dei connettori ISOFIX.
- Fissare i connettori ISOFIX della base agli ancoraggi ISOFIX del sedile del veicolo e assicurarsi che compaia su entrambi i connettori ISOFIX della base un indicatore di colore verde (fig.05). Premere la base contro il sedile del veicolo per completare l'installazione.
- Regolare l'altezza della barra di appoggio (fig.03). Per farlo consultare il paragrafo "Regolazione della lunghezza della barra di appoggio".
- Liberare il sistema di blocco della seduta e posizionare la seduta del Bi Care Fix orientata nel senso di marcia del veicolo (fig.03).
- Per installare la seduta sulla base premere il pulsante di blocco della seduta (di colore rosso). L'indicatore di ancoraggio del Bi Care Fix diventerà di colore verde (fig.15).
- Mettere a sedere il bambino sulla seduta del Bi Care Fix (fig.16) e allacciare l'imbragatura. Consultare il paragrafo "Regolazione dell'imbragatura" per sistemare correttamente il bambino nel Bi Care Fix.

ATTENZIONE: assicurarsi che la seduta si fissa correttamente alla base.

Smontaggio/montaggio del rivestimento

- Posizionare lo schienale del Bi Care Fix nella posizione 3 e rimuovere la seduta dalla base.
- Far passare la plancia che fissa la fibbia alla seduta attraverso il telaio e il rivestimento (fig.17).
- Staccare i velcri dallo schienale ed estrarre il rivestimento dalla seduta.
- In seguito aprire le due cerniere del poggiatesta e rimuovere il rivestimento che lo copre.
- Per rimontare il rivestimento seguire lo stesso procedimento in senso inverso.

ATTENZIONE: assicurarsi che le cinghie dell'imbragatura non siano attorcigliate e che la fibbia sia ben fissata al telaio.

Manutenzione e pulizia

- Controllare periodicamente il sistema di trattenuta per verificare che tutti i componenti si trovino in perfetto stato.
- Pulire le parti in plastica con un panno umido e poi asciugarle.
- Nel caso in cui si debba lavare il rivestimento, farlo a mano e con una temperatura dell'acqua di circa 30°C. Non utilizzare ammorbidenti, non mettere in asciugatrice e non stirare.

Parabéns Papás!

CASUALPLAY agradece a sua confiança pela compra desta cadeira de segurança.

Este produto foi desenhado, fabricado e homologado sob as normativas de segurança mais rigorosas.

Pensamos na sua facilidade de instalação e uso, mas necessitamos da sua colaboração para uma instalação correta e um resultado ótimo de funcionamento.

Por favor leia atentamente estas instruções antes de instalar a cadeira no veículo. A segurança do seu filho depende da utilização correta da mesma.

Contacte connosco em caso de dúvida (telefone, e-mail, consulte o dorso destas instruções).

Conheça a Bi Care Fix

- | | |
|---|---|
| 1. Apoio de cabeça | 12. Botão de bloqueio do assento |
| 2. Encosto | 13. Cinta regulação do arnês |
| 3. Protetores peitorais | 14. Botão de pressão de regulação do arnês (ajuste central) |
| 4. Fivela | 15. Acoplamento grupo 0+ acolchoado |
| 5. Cinta entrepernas | 16. Arnês |
| 6. Mecanismo de mudança de posições | 17. Botão libertação conector ISOFIX |
| 7. Indicador de fixação do assento | 18. Indicador ISOFIX |
| 8. Regulador conectores ISOFIX | 19. Conector ISOFIX |
| 9. Barra suporte | 20. Base ISOFIX |
| 10. Botão de regulação altura da barra de suporte | 21. Guias ISOFIX |
| 11. Botão de libertação do assento | 22. Indicador de cor da barra de apoio |

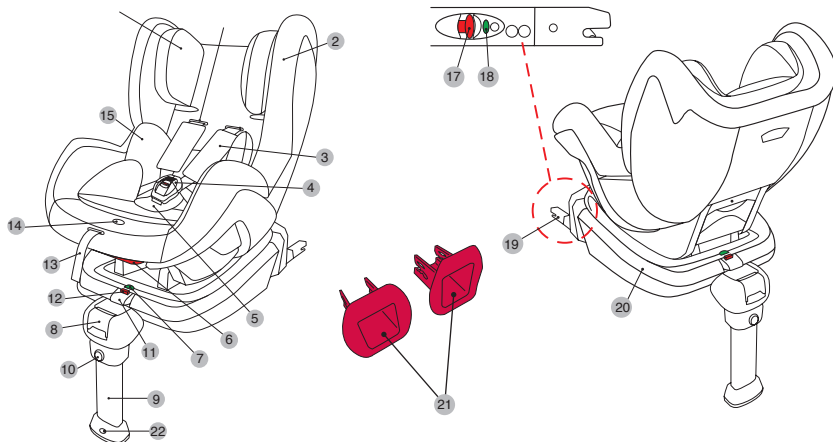

Advertências e notas de segurança

ESTE MANUAL DE INSTRUÇÕES DEVE SER CONSERVADO COM A Bi Care Fix DURANTE O SEU PERÍODO DE UTILIZAÇÃO.

LEIA ATENTAMENTE ESTAS INSTRUÇÕES ANTES DE USAR O ARTIGO E CONSERVE-AS PARA QUALQUER CONSULTA FUTURA. A SEGURANÇA DA CRIANÇA PODE SER AFETADA SE NÃO FOREM CUMPRIDAS ESTAS INSTRUÇÕES.

- O Bi Care Fix é um sistema de retenção infantil pertencente ao grupo 0+ (de 0 a 13 kg) e grupo 1 (de 9 a 18 kg).
- O equipamento original não deve ser modificado.
- Depois de um acidente a cadeira deverá ser substituída.
- Assegure-se de que o assento rebatível ou as portas do veículo não podem provocar danos em algum elemento da cadeira.
- O interior do veículo atinge, sob a luz do sol, temperaturas muito elevadas, pelo que é recomendado cobrir a cadeira, quando não esteja a ser usada, para evitar possíveis queimaduras na criança.
- As correias não devem ficar nunca retorcidas.
- Use sempre a cadeira, mesmo em trajetos curtos e nunca deixe a criança sozinha.
- Retire a cadeira do veículo quando não vá ser usada durante um tempo.
- É recomendado fixar as malas e os objetos que possam provocar ferimentos em caso de colisão.
- Garantimos a segurança do produto quando este seja utilizado pelo primeiro comprador, não utilize cadeiras ou dispositivos de segurança usados.
- Os restantes passageiros do veículo devem viajar seguros com o cinto de segurança, já que em caso de acidente podem sair despedidos e provocar ferimentos ao bebé.
- Não utilize a cadeira sem cobertura ou com outra diferente da original.
- Lavar a cobertura e componentes têxteis seguindo as indicações das etiquetas têxteis de cada um dos componentes.
- Limpe as partes plásticas com um sabão suave e água morna.
- Assegure-se que a tapeçaria do assento do veículo não dificulta a tensão do cinto ou o ajuste do arnês da cadeira.
- Recorde que é responsável pela segurança da criança.

AVISO

1. Este sistema de retenção infantil é da categoria “SEMI-UNIVERSAL” e é adequado para ser instalado nos veículos e posições de assento indicadas na lista de veículos no interior desta embalagem.
2. Outros veículos e posições de assento podem ser também apropriados para aceitar este sistema de retenção.
3. Em caso de dúvida consulte o fabricante ou o vendedor.

Este sistema de retenção não deve ser instalado nos lugares com bolsa de ar (AIRBAG) frontal sem previamente a ter desactivado.

IMPORTANTE: NÃO UTILIZAR ORIENTADA PARA A FRENTE SE O PESO DA CRIANÇA FOR INFERIOR A 9 kg.

1. Este é um SISTEMA DE RETENÇÃO ISOFIX PARA CRIANÇAS. Foi homologado conforme o Regulamento n.º 44, séries de emendas 04, para a sua utilização geral em veículos equipados com sistemas de ancoragem ISOFIX.
2. Será instalado em veículos equipados com posições homologadas como “posições ISOFIX” (como indicado no manual do veículo), em função da categoria do assento da criança e das fixações.
3. O grupo de massas e a classe de tamanho ISOFIX para o qual está destinado este dispositivo é: Gr. 0+ (0-13 kg), Gr.1 (9-18 kg); B + D.

Instruções de uso

Ajuste do apoio de cabeça

- O apoio de cabeça dispõe de 8 posições, para se adaptar à altura da criança.
- Levante a cobertura (fig.01), puxe a asa de cor vermelha enquanto ajusta a altura do encosto de cabeça. A altura do arnês ajusta-se junto ao apoio de cabeça.
- Assegure-se de que o apoio de cabeça não fica entre duas posições e que o arnês fica à altura correta dos ombros da criança (fig.02).

Ajuste do comprimento da barra de suporte

- Pressionar o botão de regulação da barra de apoio e ajustar a altura até tocar o solo do veículo (fig.03).
- Um indicador de cor verde na barra de apoio indicará a sua montagem correcta.
- Verifique se a barra de apoio está bloqueada e se mantém a sua posição, que não se move para cima ou para baixo.

NOTA: Comprovar se a altura da barra de apoio não fica entre duas posições e que não toca o solo.

Regulação dos conectores ISOFIX

- Puxar levemente pelo regulador dos conectores ISOFIX, situado na parte frontal da base da Bi Care Fix, para que desse modo os conectores saiam da base (fig.04).
- Com os conectores ISOFIX extraídos ao máximo, fixe a base aos fixadores ISOFIX do assento do veículo (normalmente situados entre o encosto e o assento do veículo). Um “clique” indicará a fixação e um indicador de cor verde aparecerá em cada um dos conectores ISOFIX da base (fig.05).
- Para terminar de ajustar a base da Bi Care Fix ao assento do veículo, volte a puxar levemente pelo regulador dos conectores ISOFIX, enquanto pressiona a base do Bi Care Fix contra o assento.
- Quando quiser libertar a base da Bi Care Fix do assento do veículo, pressione cada um dos botões de libertação do ISOFIX, situados nas laterais dos conectores ISOFIX da base Bi Care Fix (fig.06).

Regulação da inclinação do assento

- A Bi Care Fix dispõe de 3 posições de inclinação. Na posição como grupo 0+, apenas

se pode utilizar a posição 3 de inclinação.

- Puxar pela asa do mecanismo de mudança de inclinação, situado na parte frontal debaixo do assento (fig.07) e colocando o assento na posição pretendida pressionando para a frente ou para trás a Bi Care Fix. Logo que atinja a posição pretendida, solte a asa do mecanismo de inclinação. Um “clique” indicará a fixação da posição.

NOTA: Assegure-se de que a cadeira fica fixa numa das três posições de inclinação e que não se encontram em nenhuma das posições intermédias.

NOTA: No caso, de instalar a Bi Care Fix como grupo 0+, apenas poderá utilizar a posição 3 de inclinação.

Montagem/desmontagem do assento na base ISOFIX

- A Bi Care Fix pode ser instalada no sentido da marcha ou ao contrário desta, dependendo do grupo de massa.
 - o Grupo 0+ (0-13 kg). Sentido contrário ao da marcha.
 - o Grupo I (9-18 kg). Sentido da marcha.
- Instale as guias ISOFIX no assento do veículo, caso sejam necessárias.
- Coloque a base da Bi Care Fix no assento do veículo.
- Antes de colocar o assento da Bi Care Fix numa das duas posições possíveis, o mecanismo de bloqueio do assento deve estar livre. Para isso, mantenha pressionado o botão de bloqueio do assento (de cor vermelha) enquanto prime o de libertação do assento (fig.08).
- Coloque a Bi Care Fix numa das duas posições possíveis, fazendo coincidir as varas da parte inferior do assento com os fixadores da base (fig.09).
- Para bloquear o assento à base, pressione o botão de bloqueio do assento (de cor vermelha). O indicador de fixação da Bi Care Fix fica de cor verde (fig.10).

AVISO: Assegure-se de que o assento está corretamente fixado à base. Para isso comprove que as duas varas, situadas debaixo do assento, estão corretamente fixadas ao sistema de bloqueio.

- No caso de pretender separar o assento Bi Care Fix da sua base, deve libertar o sistema de bloqueio. Mantenha pressionado o botão de bloqueio do assento (de cor vermelha) enquanto prime o de libertação do assento (fig.08). Puxe para cima do assento Bi Care Fix.

Ajuste do arnês

- O primeiro passo para ajustar o arnês, é comprovar se o arnês está à altura correta

dos ombros da criança (fig. 02). Para conseguir a altura correta, regule o apoio da cabeça da Bi Care Fix. Afrouxe o arnês pressionando o botão de pressão de regulação do arnês, puxando pela parte peitoral do arnês (fig.11).

- Para abrir a fivela do arnês de segurança, deve pressionar o botão de cor vermelha situado no centro da fivela. De seguida, separe as duas partes metálicas que estavam fixadas à fivela.
- Uma vez colocado o arnês na criança, juntar as duas peças metálicas e introduzir as mesmas na fivela. Um “clique” indicará o aperto correto (fig.12).
- Ajuste o arnês ao corpo da criança puxando pela cinta de regulação do arnês (fig.13). As cintas não devem apertar em excesso ou ficar demasiado folgadas.

IMPORTANTE: Assegure-se de que as cintas do arnês não estão torcidas.

Instalação da Bi Care Fix

Instalação da Bi Care Fix como grupo 0+ (0-13 kg)

- Coloque a base da Bi Care Fix no assento do veículo e extraia os conectores ISOFIX (fig.04). Consulte a secção correspondente à regulação dos conectores ISOFIX.
- Fixe os conectores ISOFIX da base aos fixadores ISOFIX do assento do veículo, e assegure-se de que aparece em ambos os conectores ISOFIX da base, um indicador de cor verde (fig.05). Pressione a base contra o assento do veículo, para terminar o ajuste.
- Regule a altura da barra suporte (fig.03), consultando para isso a secção de ajuste do comprimento da barra suporte.
- Liberte o sistema de bloqueio do assento, e coloque o assento da Bi Care Fix no sentido contrário ao da marcha do veículo.
- Para bloquear o assento à base, pressione o botão de bloqueio do assento (de cor vermelha). O indicador de fixação da Bi Care Fix fica de cor verde (fig.14).
- Sente a criança no assento da Bi Care Fix, e segure-a com o arnês. Consulte a secção de regulação do arnês para instalar corretamente a criança na Bi Care Fix.

NOTA: No caso, de instalar a Bi Care Fix como grupo 0+, apenas poderá utilizar a posição 3 de inclinação.

AVISO: Assegure-se de que o assento está corretamente fixado à base.

Instalação da Bi Care Fix como grupo 1 (9-18 kg)

- Coloque a base da Bi Care Fix no assento do veículo e extraia os conectores ISOFIX (fig.04). Consulte a secção correspondente à regulação dos conectores ISOFIX.

- Fixe os conectores ISOFIX da base aos fixadores ISOFIX do assento do veículo, e assegure-se de que aparece em ambos os conectores ISOFIX da base, um indicador de cor verde (fig.05). Pressione a base contra o assento do veículo, para terminar o ajuste.
- Regule a altura da barra suporte (fig.03), consultando para isso a secção de ajuste do comprimento da barra suporte.
- Liberte o sistema de bloqueio do assento, e coloque o assento da Bi Care Fix no sentido contrário ao da marcha do veículo (fig.03).
- Para bloquear o assento à base, pressione o botão de bloqueio do assento (de cor vermelha. O indicador de fixação da Bi Care Fix fica de cor verde (fig.15).
- Sente a criança no assento da Bi Care Fix, (fig.16) e segure-a com o arnês. Consulte a secção de regulação do arnês para instalar corretamente a criança na Bi Care Fix.

AVISO: Assegure-se de que o assento está corretamente fixado à base.

Desmontagem/montagem da cobertura

- Coloque o encosto da Bi Care Fix na posição 3, e retire o assento da base.
- Passe a platina que fixa a fivela ao assento, através da carcaça e da cobertura (fig.17).
- Desdobre os velcros do encostos e extraia a cobertura do assento.
- De seguida, abra os dois fechos do encosto de cabeça e retire a cobertura.
- Para montar novamente a cobertura proceda de forma inversa.

AVISO: Assegure-se de que as tiras do arnês não ficam torcidas e que a fivela está bem fixa à carcaça.

Manutenção e limpeza

- Verifique periodicamente o sistema de retenção e certifique-se de que todos os componentes estão em perfeito estado.
- Limpe as partes plásticas com um pano húmido e seque posteriormente.
- Caso seja necessário lavar a cobertura, a mesma deve ser lavada à mão a uma temperatura da água de 30°C. Não utilize amaciadores, não a coloque na máquina de secar e não passe a ferro.

Herzlichen Glückwunsch liebe Eltern!

CASUALPLAY dankt Ihnen für Ihr Vertrauen, das Sie uns durch den Kauf dieses Kindersitzes entgegen bringen.

Das Produkt wurde unter Einhaltung der strengsten Normen entworfen, hergestellt und zugelassen.

Außerdem haben wir Wert auf Benutzerfreundlichkeit und einen leichten Einbau gelegt. Um aber einen korrekten Einbau bzw. eine optimale Funktion zu erzielen, benötigen wir Ihre Unterstützung.

Bitte lesen Sie diese Anleitung vor dem Einbau des Kindersitzes in das Fahrzeug aufmerksam durch. Die Sicherheit Ihres Kindes hängt vom richtigen Gebrauch davon ab.

Bitte setzen Sie sich mit uns in Verbindung, wenn Sie irgendwelche Fragen haben (Tel., E-Mail, siehe Rückseite dieser Anleitung).

Lernen Sie den Bi Care Fix kennen

- | | |
|--|---|
| 1. Kopfstütze | 13. Hosenträgergurt-Verstellband |
| 2. Rückenlehne | 14. Druckknopf zur Hosenträgergurtverstellung (Zentralversteller) |
| 3. Brustpolster | 15. Kuppel-element Gruppe 0+ Polsterung |
| 4. Gurtschloss | 16. Hosenträgergurt |
| 5. Schrittgurt | 17. Entriegelungsknopf des ISOFIX-Steckers |
| 6. Positionsänderungsvorrichtung | 18. ISOFIX-Anzeiger |
| 7. Anzeige für die Sitzverankerung | 19. ISOFIX-Stecker |
| 8. Regler der ISOFIX-Stecker | 20. ISOFIX-Basis |
| 9. Stützstange | 21. SOFIX-Führungen |
| 10. Höhenverstellknopf der Stützstange | 22. Farb-anzeige des Stützfußes |
| 11. Entriegelungsknopf des Sitzes | |
| 12. Feststellknopf des Sitzes | |

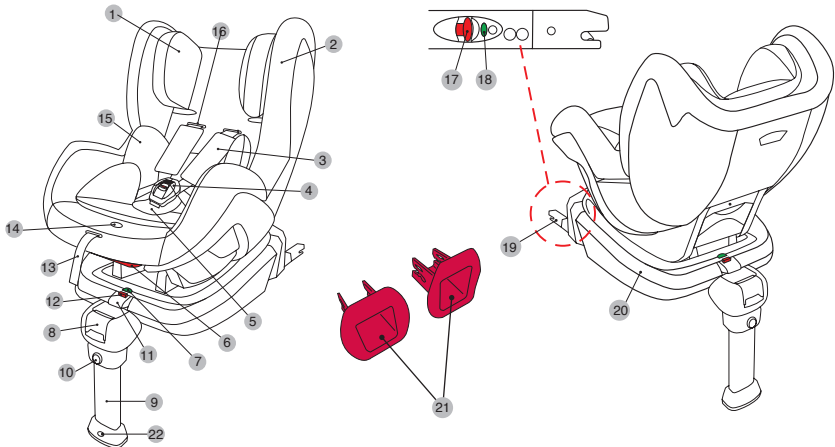

Sicherheitshinweise und -anmerkungen

DIESE BEDIENUNGSANLEITUNG MUSS MIT DEM Bi Care Fix WÄHREND SEINER NUTZUNGSDAUER AUFBEWAHRT WERDEN. LESEN SIE DIESE ANWEISUNGEN VOR GEBRAUCH DIESES ARTIKELS SORGFÄLTIG DURCH UND BEWAHRTEN SIE SIE FÜR ZUKÜNFTIGE NACHFRAGEN AUF. DIE SICHERHEIT IHRES KINDES KANN BEEINTRÄCHTIGT WERDEN, WENN DIESE ANWEISUNGEN NICHT BEFOLGT WERDEN.

- Der Bi Care Fix ist ein Kinderrückhaltesystem, das zur Gruppe 2 (von 0 bis 13 kg) und Gruppe 1 (von 9 bis 18 kg) gehört.
- Die Originalausstattung darf nicht verändert werden.
- Nach einem Unfall muss der Sitz ausgetauscht werden.
- Stellen Sie sicher, dass der klappbare Sitz oder die Fahrzeughüren keinen Teil des Sitzes beschädigen können.
- Das Fahrzeuginnere erreicht unter Sonneneinstrahlung sehr hohe Temperaturen, weshalb empfohlen wird, den Sitz abzudecken, wenn er nicht benutzt wird, um mögliche Verbrennungen des Kindes zu vermeiden.
- Die Gurte dürfen nie verdreht sein.
- Verwenden Sie immer den Sitz, auch auf kurzen Strecken und lassen Sie Ihr Kind nie unbeaufsichtigt.
- Nehmen Sie den Sitz aus dem Fahrzeug heraus, wenn er eine Zeitlang nicht benutzt wird.
- Es wird empfohlen, Gepäck und Gegenstände, die bei einem Zusammenstoß Verletzungen verursachen können, zu befestigen.
- Wir garantieren die Sicherheit des Produktes, wenn es vom ersten Käufer benutzt wird. Verwenden Sie keine gebrauchten Autokindersitze oder Sicherheitsvorrichtungen.
- Auch die übrigen Fahrzeuginsassen müssen mit dem Sicherheitsgurt angeschnallt sein, weil sie bei einem Unfall herausgeschleudert werden können und das Baby verletzen können.
- Verwenden Sie den Sitz nicht ohne Bezug oder mit einem anderen, von der Originalausstattung abweichenden.
- Waschen Sie den Bezug und die Textilteile nach den Anweisungen der Textiletiketten jedes der Teile.
- Reinigen Sie die Kunststoffteile mit einer milden Seife und lauwarmem Wasser.
- Vergewissern Sie sich, dass der Fahrzeugsitzbezug nicht die Spannung des Sicherheitsgurtes behindert.

- Denken Sie daran, dass Sie für die Sicherheit des Kindes verantwortlich sind.

HINWEIS

1. Dieses Kinderrückhaltesystem gehört zur SEMI-UNIVERSELLEN Kategorie und ist für den Einbau in Fahrzeuge und Sitzpositionen, die in der Fahrzeugliste im Inneren dieser Verpackung angegeben sind, geeignet.
2. Andere Fahrzeuge und Sitzpositionen können auch für die Aufnahme dieses Rückhaltesystems geeignet sein.
3. Setzen Sie sich bei Fragen mit dem Hersteller oder dem Verkäufer in Verbindung.

Dieses Rückhaltesystem darf nicht in einem Sitz, der mit Frontairbag ausgestattet ist, ohne dass dieser vorher deaktiviert wurde, angebracht werden.

WICHTIG: VERWENDEN SIE SIE NICHT IN FAHRRICHTUNG, BEVOR IHR KIND DAS GEWICHT VON 9 KG ERREICHT.

1. Dies ist ein ISOFIX-RÜCKHALTESYSTEM FÜR KINDER. Es wurde nach der ECE-Regelung Nr. 44, Änderungsreihe 04, für seinen allgemeinen Gebrauch in mit ISOFIX-Verankerungssystemen ausgestatteten Fahrzeugen zugelassen.
2. Es wird in Fahrzeuge, die mit zugelassenen Positionen wie den „ISOFIX-Positionen“ (wie im Fahrzeughandbuch angegeben) ausgestattet sind, nach der Kindersitzkategorie und den Befestigungen eingebaut.
3. Die Massengruppe und die ISOFIX-Größenklasse, für die diese Vorrichtung bestimmt ist, lautet: GR. 0+ (0-13 kg), Gr.1 (9-18 kg); B + D.

Bedienungsanleitung

Verstellen der Kopfstütze

- Die Kopfstütze ist 8-fach verstellbar, um sich der Größe des Kindes anzupassen.
- Heben Sie den Bezug hoch (Abb.01), ziehen Sie den roten Griff, während Sie die Höhe des Kopfteils einstellen. Die Höhe des Hosenträgergurt wird zusammen mit der Kopfstütze eingestellt.
- Stellen Sie sicher, dass die Kopfstütze nicht zwischen zwei Positionen bleibt und dass sich der Hosenträgergurt auf der richtigen Höhe der Schultern des Kindes befindet (Abb.02).

Längenverstellung der Stützstange

- Drücken Sie auf den Verstellknopf der Stützstange und stellen Sie die Höhe ein, bis sie den Fahrzeugboden berührt (Abb.03).
- Ein grüner Farbindikator im Stützfuß wird Ihnen seine richtige Befestigung anzeigen.
- Überprüfen Sie, ob der Stützfuß festgestellt ist, seine Stellung beibehält und sich weder nach oben oder unten bewegt.

ANMERKUNG: Überprüfen Sie, dass die Höhe der Stützstange nicht zwischen zwei Positionen stecken bleibt und dass sie den Boden berührt.

Einstellung der ISOFIX-Stecker

- Ziehen Sie leicht am sich auf der Vorderseite der Bi Care Fix Basis befindenden Regler der ISOFIX-Stecker, weil auf diese Weise die Stecker aus der Basis herauskommen (Abb.04).
- Mit den bis zum Maximum ausgezogenen ISOFIX-Steckern befestigen Sie die Basis an den sich in der Regel zwischen Rückenlehne und Fahrzeugsitz befindenden ISOFIX-Verankerungen des Fahrzeugsitzes. Ein Klicken zeigt die Befestigung an und eine grüne Anzeige erscheint an jedem der ISOFIX-Stecker der Basis (Abb.05).
- Um die Anpassung der Bi Care Fix Basis an den Fahrzeugsitz abzuschließen, ziehen Sie erneut leicht am Regler der ISOFIX-Stecker, während Sie die Bi Care Fix Basis gegen den Sitz drücken.
- Wenn Sie die Bi Care Fix Basis vom Fahrzeugsitz lösen möchten, drücken Sie auf jeden der sich an den Seiten der ISOFIX-Stecker der Bi Care Fix Basis befindenden ISOFIX-Entriegelungsknöpfe (Abb.06).

Neigungsverstellung des Sitzes

- Der Bi Care Fix verfügt über 3 Rückenlehnenpositionen. In der Position als Gruppe 0+, kann nur die Position 3 der Rückenlehnung verwendet werden.
- Ziehen Sie am Griff der sich unter der Vorderseite des Sitzes befindenden Neigungsverstellungsvorrichtung (Abb.07) und bringen Sie den Sitz durch Drücken des Bi Care Fix nach vorne oder hinten in die gewünschte Position. Sobald er die erforderliche Position erreicht hat, lassen Sie den Griff der Neigungsvorrichtung los. Ein Klicken zeigt die Befestigung der Position an.

ANMERKUNG: Stellen Sie sicher, dass der Sitz in einer der drei Rückenlehnenpositionen befestigt ist und sich nicht in Zwischenpositionen befindet.

ANMERKUNG: Wenn der Bi Care Fix als Gruppe 0+ eingebaut wird, kann nur die Rückenlehnenposition 3 verwendet werden.

Montage/Entfernen des Sitzes auf die/von der ISOFIX-Basis

- Der Bi Care Fix kann abhängig von der Gewichtsguppe in Fahrtrichtung oder entgegengesetzt eingebaut werden.
 - o Gruppe 0+ (0-13 kg). Entgegen der Fahrtrichtung.
 - o Gruppe I (9-18 kg). In Fahrtrichtung.
- Bringen Sie die ISOFIX-Führungen am Fahrzeugsitz an, wenn Sie sie benötigen.
- Platzieren Sie die Bi Care Fix Basis auf dem Fahrzeugsitz.
- Bevor Sie den Bi Care Fix Sitz in einer der beiden möglichen Positionen anbringen, muss die Feststellvorrichtung des Sitzes frei sein. Dazu halten Sie den roten Knopf zum Feststellen des Sitzes gedrückt, während Sie auf den zum Entriegeln des Sitzes drücken (Abb.08).
- Bringen Sie den Bi Care Fix in einer der beiden möglichen Positionen an und lassen Sie die Stangen der Unterseite des Sitzes mit den Verankerungen der Basis übereinstimmen (Abb.09).
- Um den Sitz auf der Basis zu arretieren, drücken Sie auf den roten Knopf zum Feststellen des Sitzes. Die Anzeige für die Verankerung des Bi Care Fix zeigt grün an (Abb.10).

HINWEIS: Stellen Sie sicher, dass der Sitz auf der Basis richtig befestigt ist. Dazu überprüfen Sie, ob die beiden sich unter dem Sitz befindenden Stangen im Blockiersystem richtig verankert sind.

- Wenn Sie den Bi Care Fix Sitz von seiner Basis trennen möchten, müssen Sie das Blockiersystem lösen. Halten Sie den roten Knopf zum Feststellen des Sitzes gedrückt, während Sie auf den zum Entriegeln des Sitzes drücken (Abb.08). Ziehen Sie den Bi Care Fix Sitz nach oben.

Hosenträgergurteinstellung

- Der erste Schritt zur Einstellung des Hosenträgergurtes besteht in der Überprüfung, ob sich der Hosenträgergurt in der richtigen Höhe der Schultern des Kindes befindet (Abb.02). Um die richtige Höhe zu erreichen, stellen Sie die Kopfstütze des Bi Care Fix ein.
- Lockern Sie den Hosenträgergurt durch Drücken des Druckknopfes zur Hosenträgergurtverstellung und ziehen Sie am Brustteil des Hosenträgergurtes (Abb.11).
- Zum Öffnen des Gurtschlusses des Sicherheitsgurtes müssen Sie auf den sich in der Mitte des Gurtschlusses befindenden roten Knopf drücken. Anschließend trennen Sie die beiden am Gurtschloss befestigten Metallteile.
- Sobald Sie den Hosenträgergurt am Kind angebracht haben, fügen Sie die beiden Metallteile zusammen und führen sie in das Gurtschloss ein. Ein Klicken zeigt das richtige Angurten an (Abb.12).
- Passen Sie den Hosenträgergurt dem Körper des Kindes durch Ziehen des Hosenträgergurt-Verstellbandes an (Abb.13). Die Gurte dürfen weder übermäßig drücken noch zu viel Spiel haben.

WICHTIG: Stellen Sie sicher, dass die Gurte des Hosenträgergurtes nicht verdreht sind.

Einbau des Bi Care Fix

Einbau des Bi Care Fix als Gruppe 0+ (0-13 kg)

- Bringen Sie die Bi Care Fix Basis auf dem Fahrzeugsitz an und ziehen Sie die ISOFIX-Stecker heraus (Abb.04). Sehen Sie im entsprechenden Abschnitt zur Einstellung der ISOFIX-Stecker nach.
- Befestigen Sie die ISOFIX-Stecker der Basis an den ISOFIX-Verankerungen des Fahrzeugsitzes und stellen Sie sicher, dass in beiden ISOFIX-Steckern der Basis eine grüne Anzeige erscheint (Abb.05). Drücken Sie die Basis gegen den Fahrzeugsitz, um ihre Anpassung zu beenden.
- Stellen Sie die Höhe der Stützstange ein (Abb.03), dazu sehen Sie im Abschnitt zur Längeneinstellung der Stützstange nach.
- Lösen Sie das Blockiersystem des Sitzes und bringen Sie den Bi Care Fix Sitz entgegen der Fahrtrichtung des Fahrzeugs an.

- Um den Sitz auf der Basis arretieren, drücken Sie auf den roten Verriegelungsknopf. Die Verankerungsanzeige des Bi Care Fix erscheint grün (Abb.14).
- Setzen Sie das Kind in den Bi Care Fix Sitz und sichern Sie es mit dem Hosenträgergurt. Sehen Sie im Abschnitt zur Hosenträgergurteinstellung nach, um Ihr Kind im Bi Care Fix richtig zu befestigen.

ANMERKUNG: Wenn der Bi Care Fix als Gruppe 0+ eingebaut wird, kann nur die Rückenlehnenposition 3 verwendet werden.

HINWEIS: Stellen Sie sicher, dass der Sitz auf der Basis richtig befestigt ist.

Einbau des Bi Care Fix als Gruppe 1 (9-18 kg)

- Bringen Sie die Bi Care Fix Basis auf dem Fahrzeugsitz an und ziehen Sie die ISOFIX-Stecker heraus (Abb.04). Sehen Sie im entsprechenden Abschnitt zur Einstellung der ISOFIX-Stecker nach.
- Befestigen Sie die ISOFIX-Stecker der Basis an den ISOFIX-Verankerungen des Fahrzeugsitzes und stellen Sie sicher, dass in beiden ISOFIX-Steckern der Basis eine grüne Anzeige erscheint (Abb.05). Drücken Sie die Basis gegen den Fahrzeugsitz, um ihre Anpassung zu beenden.
- Stellen Sie die Höhe der Stützstange ein (Abb.03), dazu sehen Sie im Abschnitt zur Längeneinstellung der Stützstange nach.
- Lösen Sie das Blockiersystem des Sitzes und bringen Sie den Bi Care Fix Sitz in Fahrtrichtung des Fahrzeugs an (Abb.03).
- Um den Sitz auf der Basis zu arretieren, drücken Sie auf den roten Verriegelungsknopf. Die Verankerungsanzeige des Bi Care Fix erscheint grün. (Abb.15).
- Setzen Sie das Kind in den Bi Care Fix Sitz (Abb.16) und sichern Sie es mit dem Hosenträgergurt. Sehen Sie im Abschnitt zur Hosenträgergurteinstellung nach, um Ihr Kind im Bi Care Fix richtig zu befestigen.

HINWEIS: Stellen Sie sicher, dass der Sitz richtig auf der Basis befestigt ist.

Abnahme/Befestigung des Bezugs

- Bringen Sie die Rückenlehne des Bi Care Fix in die Position 3 und entfernen Sie den Sitz von der Basis.
- Führen Sie die Platine, die das Gurtschloss am Sitz befestigt, durch das Gehäuse und den Bezug (Abb.17).
- Lösen Sie die Klettverschlüsse von der Rückenlehne und ziehen Sie den Bezug vom Sitz ab.

- Danach öffnen Sie die beiden Reißverschlüsse des Kopfteils und ziehen den es bedeckenden Bezug ab.
- Zur späteren Befestigung des Bezugs gehen Sie umgekehrt vor.

HINWEIS: Stellen Sie sicher, dass die Gurte des Hosenträgergurtes nicht verdreht werden und dass das Gurtschloss richtig am Gehäuse befestigt ist.

Pflege und Reinigung

- Überprüfen Sie regelmäßig das Rückhaltesystem und ob sich alle Teile in perfektem Zustand befinden.
- Reinigen Sie die Kunststoffteile mit einem feuchten Tuch und trocknen Sie sie danach ab.
- Wenn Sie den Bezug waschen müssen, muss dies per Hand mit einer Wassertemperatur von 30 Grad erfolgen. Verwenden Sie keine Weichspüler, legen Sie ihn nicht in einen Trockner und bügeln Sie ihn nicht.

Blahopřejeme vám, rodiče!

CASUALPLAY děkuje za důvěru, kterou jste projevili zakoupením této bezpečnostní autosedačky.

Výrobek je navržen, vyroben a homologován v souladu s nejpřísnějšími bezpečnostními normami.

Zaměřili jsme se na jednoduchou instalaci a snadné použití autosedačky, a proto si vás dovoluujeme požádat o spolupráci při správném upevnění pro dosažení optimálního výsledku její funkčnosti.

Dříve, než autosedačku upevníte do vozidla, si laskavě pečlivě přečtěte níže uvedené pokyny. Bezpečnost vašeho dítěte závisí na správném použití autosedačky.

Obraťte se na nás v případě jakýchkoli nejasností (telefonní a emailové spojení naleznete na zadní straně tohoto návodu).

Poznejte Bi Care Fix

- | | |
|--|---|
| 1. Opěrka hlavy | pásu |
| 2. Zádová opěrka | 14. Regulační tlačítko bezpečnostního pásu (centrální vypínání) |
| 3. Ramenní návleky | 15. Doplněk skupina 0 + výplň |
| 4. Spona | 16. Bezpečnostní pás |
| 5. Středový pás | 17. Tlačítko k uvolnění systému ISOFIX |
| 6. Polohovací mechanismus | 18. Kontrolka ISOFIX |
| 7. Kontrolka upnutí sedačky | 19. Přípojka ISOFIX |
| 8. Seřízení přípojek ISOFIX | 20. Základová deska ISOFIX |
| 9. Podpůrná noha | 21. Vodička ISOFIX |
| 10. Tlačítko pro nastavení výšky podpůrné nohy | 22. Barevná kontrolka podpůrné nohy |
| 11. Tlačítko k uvolnění sedačky | |
| 12. Pojistka sedačky | |
| 13. Seřizovací pás bezpečnostního | |

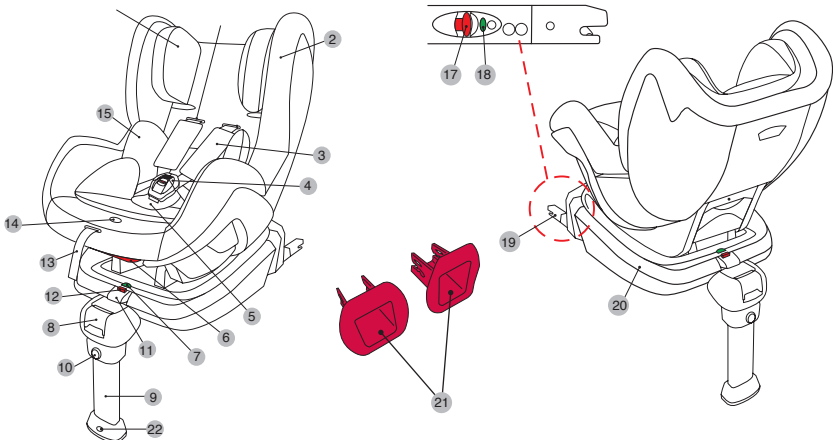

Upozornění a bezpečnostní pokyny

TENTO NÁVOD JE NUTNÉ MÍT PO RUCI PO CELOU DOBU POUŽITÍ AUTOSEDAČKY Bi Care Fix.

PŘED POUŽITÍM VÝROBKU SI PŘEČTĚTE PEČLIVĚ POKYNY V NÁVODU A USCHOVEJTE HO PRO POZDĚJŠÍ NAHLÉDNUTÍ. PŘI NEDODRŽENÍ UVEDENÝCH POKYŇŮ BY MOHLO DOJÍT K OHROŽENÍ BEZPEČNOSTI VAŠEHO DÍTĚTE.

- Dětská autosedačka Bi Care Fix je zařazena do skupiny 0+ (0-13 kg) a skupiny 1 (9-18 kg).
- Původní vybavení se nesmí upravovat.
- Dojde-li k automobilové nehodě, musí se autosedačka nahradit novou.
- Ujistěte se, zda sklopné sedadlo nebo dveře vozidla nepoškozují žádný díl autosedačky.
- Přímé sluneční záření může zapříčinit, že se uvnitř vozidla výrazně zvýší teplota, a proto doporučujeme zakrýt prázdnou sedačku přehozem, abyste zabránili neúmyslným popáleninám dítěte.
- Dbejte, aby bezpečnostní pás nebyl nikdy překroucen.
- Používejte autosedačku i na krátké cesty. Nikdy nenechávejte dítě bez dozoru.
- Pokud nebudete autosedačku delší dobu používat, odmontujte ji z vozidla.
- Je vhodné, aby zavazadla a předměty, které by v případě autonehody mohly způsobit zranění, byly řádně zajištěny.
- Poskytujeme záruku bezpečnosti výrobku pouze za předpokladu, že je užíván prvním majitelem. Nepoužívejte výrobky z druhé ruky.
- Ostatní osoby cestující ve vozidle musí být vždy připoutány bezpečnostním pásem, aby při nehodě nevypadly z vozidla nebo nezranily dítě.
- Nikdy nepoužívejte autosedačku bez potahu nebo s potahem, který by nebyl součástí původního vybavení.
- Potah a textilní díly perte podle pokynů na štítkách jednotlivých částí autosedačky.
- Umělohmotné díly čistěte hadříkem navlhčeným ve vlažné mýdlové vodě.
- Ujistěte se, zda čalounění sedadla vozidla nezabraňuje správnému vypnutí autopásu či bezpečnostního pásu sedačky.
- Pamatujte, že nesete odpovědnost za bezpečnost dítěte.

UPOZORNĚNÍ

1. Tento dětský upínací systém je zařazen do kategorie “SEMI-UNIVERSAL” a je určen k instalaci dětské autosedačky na sedadla vozidel uvedených na seznamu uvnitř balení.
2. Sedačku lze nainstalovat i do jiných vozidel za předpokladu, že jsou vybavena příslušným upínacím systémem.
3. V případě jakékoli nejasnosti se obraťte na výrobce nebo na svého prodejce.

Tento bezpečnostní systém se nesmí instalovat na místa vybavená čelním AIRBAGem, pokud tento AIRBAG nebyl předem deaktivován.

DŮLEŽITÉ: nepoužívejte autosedačku upevněnou po směru jízdy, dokud dítě nedosáhne tělesné hmotnosti 9 kg.

1. Toto je BEZPEČNOSTNÍ SYSTÉM ISOFIX PRO DĚTI. Je homologován v souladu s Nařízením č. 44, série úprav 04, k všeobecnému použití ve vozidlech vybavených systémem kotvení ISOFIX.
2. Systém lze instalovat do vozidel vybavených homologovanými místy označenými jako “místa ISOFIX” (jak je uvedeno v příručce vozidla), v závislosti na kategorii dětské sedačky a na připevnění.
3. Hmotnostní skupina a třída velikosti ISOFIX, pro niž je toto zařízení určeno: Gr. 0+ (0-13 kg), Gr. 1 (9-18 kg); B + D.

Návod k použití

Nastavení opěrky hlavy

- Opěrka hlavy je nastavitelná do 8 poloh, aby bylo možné ji přizpůsobit výšce dítěte.
- Nadzvedněte potah (obr. 01) a tahem za červenou páčku nastavte výšku opěrky hlavy. V součinnosti s opěrkou hlavy se nastaví i výška bezpečnostního pásu.
- Ujistěte se, zda opěrka hlavy nezůstala v mezipoloze a zda výška bezpečnostního pásu odpovídá výšce ramen dítěte (obr. 02).

Seřídte délku podpůrné nohy

- Stiskněte tlačítko pro nastavení podpůrné nohy a seřídte její výšku tak, aby se dotýkala podlahy vozidla (obr. 03).
- Pokud se v opěrce objeví zelené políčko, výrobek byl řádně nainstalován.
- Ověřte, zda je opěrka zablokována a řádně drží ve své poloze, že s ní nelze pohybovat směrem nahoru ani dolů.

POZNÁMKA: zkontrolujte, zda opěrná noha nezůstala v mezipoloze a zda se dotýká podlahy vozidla.

Seřízení přípojek systému ISOFIX

- Zatáhněte zlehka za seřizovací páčku přípojek systému ISOFIX, která se nachází na přední straně základové desky Bi Care Fix, aby přípojky vyjely (obr. 04).
- Ve chvíli, kdy jsou přípojky systému ISOFIX vytaženy nadoraz, zajistěte základovou desku do kotvících spojek systému ISOFIX na sedadle vozidla (obvykle jsou umístěny mezi opěradlem a sedadlem vozidla). Zaslechnete typické zaklapnutí upozorňující na správné zajištění a na každé přípojce na základové desce se rozsvítí zelená kontrolka (obr. 05).
- Seřízení základové desky Bi Care Fix na sedadle vozidla dokončíte tím, že znovu zlehka vytáhnete seřizovací páčku přípojek systému ISOFIX a základovou desku zatlačíte proti opěradlu sedadla.
- Pokud chcete sejmut základovou desku Bi Care Fix ze sedadla vozidla, stiskněte tlačítka k uvolnění systému ISOFIX umístěná na boční straně přípojek ISOFIX na základové desce Bi Care Fix (obr. 06).

Nastavení sklonu

- Bi Care Fix lze nastavit do 3 poloh. V kategorii skupiny 0+ se smí používat pouze v poloze sklonu 3.

- Zatáhněte za páčku polohovacího mechanismu, která se nachází na přední straně pod sedačkou (obr. 07), a uveďte autosedačku do požadované polohy tahem vpřed nebo vzad. Ve chvíli, kdy dosáhnete požadované polohy, uvolněte páčku polohovacího mechanismu. Zaslechnete typické zaklapnutí upozorňující na správné zajištění.

POZNÁMKA: ujistěte se, zda je autosedačka nastavena v jedné ze tří poloh možného sklonu a zda nezůstala v mezipoloze.

POZNÁMKA: v případě, že upevníte Bi Care Fix jako autosedačku v kategorii skupiny 0+, ji můžete použít pouze v poloze sklonu 3.

Montáž/demontáž autosedačky na základovou desku ISOFIX

- Bi Care Fix lze upevňovat ve směru nebo v protisměru jízdy v závislosti na zvolené skupině.
 - o Skupina 0+ (0-13 kg). V protisměru jízdy.
 - o Skupina I (9-18 kg). Ve směru jízdy.
- Nainstalujte vodička systému ISOFIX na sedadlo vozidla, pokud je jejich použití nutné.
- Umístěte základovou desku Bi Care Fix na sedadlo vozidla.
- Před umístěním autosedačky Bi Care Fix do jedné ze dvou možných poloh je nutné, aby byl pojistný mechanismus sedačky odjištěn. Přidržujte pojistku sedačky (v červené barvě) stisknutou a současně stiskněte tlačítko k uvolnění sedačky (obr. 08).
- Umístěte Bi Care Fix do jedné ze dvou možných poloh tak, aby tyčinkové úponky na spodní straně autosedačky odpovídaly kotvicím spojkám na základové desce (obr. 09).
- Stiskněte pojistku sedačky (v červené barvě), abyste aktivovali zajištění autosedačky k základové desce. Kontrolka ukotvení Bi Care Fix se zbarví dozelená (obr. 10).

UPOZORNĚNÍ: ujistěte se, zda je autosedačka správně upevněna k základové desce. Zjistíte to tím způsobem, že zkontrolujete, zda obě tyčinkové úponky umístěné na spodní straně autosedačky správně zapadly do pojistného systému.

- Pokud chcete oddělit sedačku Bi Care Fix od základové desky, stačí uvolnit pojistku. Přidržujte pojistku sedačky (v červené barvě) stisknutou a současně stiskněte tlačítko k uvolnění sedačky (obr. 08). Sejměte sedačku Bi Care Fix z desky tahem směrem nahoru.

Seřízení bezpečnostního pásu

- Prvním krokem při správném seřízení bezpečnostního pásu je zkontrolovat, zda jeho výška odpovídá výšce ramen dítěte (obr. 02). Správnou výšku nastavíte seřízením

opěrky hlavy autosedačky Bi Care Fix.

- Uvolněte bezpečnostní pás stlačením regulačního tlačítka bezpečnostního pásu a současně táhněte za hrudní část pásu (obr. 11).
- Sponu bezpečnostního pásu rozepnete tím způsobem, že stisknete červené tlačítko umístěné uprostřed spony. V návaznosti oddělte koncové kovové díly, které se vkládají do spony.
- Upoutejte dítě bezpečnostním pásem, spojte oba koncové kovové díly a vložte je do spony. Zaslouchnete typické zaklapnutí upozorňující na správné zapnutí spony (obr. 12).
- Proveďte dotažení bezpečnostního pásu, aby přilnul k tělu dítěte, tahem za seřizovací pásek bezpečnostního pásu (obr. 13). Bezpečnostní pás nesmí dítě utiskovat, ale musí být dostatečně dotažen.

DŮLEŽITÉ: ujistěte se, zda nejsou jednotlivé části bezpečnostního pásu překroucené.

Instalace Bi Care Fix

Instalace Bi Care Fix v kategorii skupiny 0+ (0-13 kg)

- Umístěte základovou desku Bi Care Fix na sedadlo vozidla a vyjměte přípojky systému ISOFIX (obr. 04). Bližší informace naleznete v odstavci o seřízení přípojek systému ISOFIX.
- Zasuňte přípojky systému ISOFIX na základové desce do kotvicích spojek ISOFIX na sedadle vozidla a ujistěte se, zda se na obou přípojkách systému ISOFIX na základové desce zobrazila zelená kontrolka (obr. 05). Zatlačte základovou desku proti sedadlu vozidla, aby se dokonale seřídila.
- Seřídte výšku podpůrné nohy (obr. 03). Podrobnější informace naleznete v odstavci o seřízení délky podpůrné nohy.
- Uvolněte pojistku sedačky a umístěte autosedačku Bi Care Fix proti směru jízdy vozidla.
- Stiskněte pojistku sedačky (v červené barvě), abyste aktivovali zajištění autosedačky k základové desce. Kontrolka ukotvení Bi Care Fix se zbarví dozelená (obr. 14).
- Posadte dítě do autosedačky Bi Care Fix a upněte ho bezpečnostním pásem. Nahlédněte do odstavce o seřízení bezpečnostního pásu, abyste umístili dítě v autosedačce Bi Care Fix správně.

POZNÁMKA: v případě, že upevníte Bi Care Fix jako autosedačku v kategorii skupiny 0+, můžete ji použít pouze v poloze sklonu 3.

UPOZORNĚNÍ: ujistěte se, zda je autosedačka správně upevněna k základové desce.

Instalace Bi Care Fix v kategorii skupiny 1 (9-18 kg)

- Umístěte základovou desku Bi Care Fix na sedadlo vozidla a vyjměte přípojky systému ISOFIX (obr. 04). Bližší informace naleznete v odstavci o seřízení přípojek systému ISOFIX.
- Zasuňte přípojky systému ISOFIX na základové desce do kotvících spojek ISOFIX na sedadle vozidla a ujistěte se, zda se na obou přípojkách systému ISOFIX na základové desce zobrazila zelená kontrolka (obr. 05). Zatláchte základovou desku proti sedadlu vozidla, aby se dokonale seřídila.
- Seřídte výšku podpůrné nohy (obr. 03). Podrobnější informace naleznete v odstavci o seřízení délky podpůrné nohy.
- Uvolněte pojistku sedačky a umístěte autosedačku Bi Care Fix po směru jízdy vozidla (obr. 03).
- Stiskněte pojistku sedačky (v červené barvě), abyste aktivovali zajištění autosedačky k základové desce. Kontrolka ukotvení Bi Care Fix se zbarví dozelená (obr. 15).
- Posadte dítě do autosedačky Bi Care Fix (obr. 16) a upněte ho bezpečnostním pásem. Nahlédněte do odstavce o seřízení bezpečnostního pásu, abyste dítě umístili v autosedačce Bi Care Fix správně.

UPOZORNĚNÍ: ujistěte se, zda je autosedačka správně upevněna k základové desce.

Sejmutí/nasazení potahu

- Umístěte opěrku Bi Care Fix do polohy 3 a vyjměte sedačku ze základové desky.
- Protáhněte destičku, kterou je zabezpečena spona k sedačce, průchodem ve skeletu a potahu (obr. 17).
- Odepněte suché zipy na zádové opěrce a stáhněte potah ze sedačky.
- Následně rozepněte oba dva zipy na opěrce hlavy a stáhněte z ní potah.
- Při nasazování potahu postupujte v opačném sledu.

UPOZORNĚNÍ: ujistěte se, zda žádná část bezpečnostního pásu není překroucena a zda je spona pevně přichycena ke skeletu.

Čištění a údržba

- Pravidelně kontrolujte upínací systém, abyste se ujistili, zda jsou všechny součásti v dokonalém stavu.
- Čistěte umělohmotné díly vlhkým hadříkem a následně je osušte.
- -Pokud byste byli nuceni potah prát, perte ho v ruce při teplotě cca 30° C. Nepoužívejte změkčovadla, nevkládejte potah do sušičky a ani ho nežehlete.

Gratulálunk a szülőknek!

CASUALPLAY megköszöni bizalmát, hogy ezt a biztonsági ülést választotta.

Ezt a terméket a legszigorúbb biztonsági előírásoknak megfelelően fejlesztettük ki és gyártottuk.

Emellett figyelembe vettük, hogy beszerelése és használata könnyű legyen, de szükségünk van az Ön közreműködésére is a helyes beszereléshez, hogy a biztonsági ülés optimális eredményt nyújtson.

Ezért kérnénk, olvassa el figyelmesen ezeket az utasításokat, mielőtt a biztonsági ülést a gépjárműbe beszerelné. Gyermeke biztonsága az ülés megfelelő használatától függ.

Ha bármilyen kérdés felmerülne, kérnénk vegye fel velünk a kapcsolatot (ld. telefon, e mail kapcsolatokat az utasítások hátoldalán).

Ismerje meg a Bi Care Fix ülést

- | | |
|--|------------------------------------|
| 1. Fejtámasz | 12. Ülés blokkoló gomb |
| 2. Háttámla | 13. Pántbeállító szíj |
| 3. Mellkasvédő | 14. Pántfeszítő (középső állító) |
| 4. Csat | 15. Bélelt 0+ csoportos ülészűkítő |
| 5. Combok közötti pánt | 16. Pántok |
| 6. Helyzetváltó mechanizmus | 17. ISOFIX rögzítő kioldó gomb |
| 7. Ülés rögzítés jelző | 18. ISOFIX kijelző |
| 8. ISOFIX rögzítő szabályozó | 19. ISOFIX rögzítő |
| 9. Támasztórúd | 20. ISOFIX alap |
| 10. Támasztórúd magasság beállító gomb | 21. ISOFIX csatlakoztató |
| 11. Ülés kioldó gomb | 22. Támasztó rúd színes kijelző |

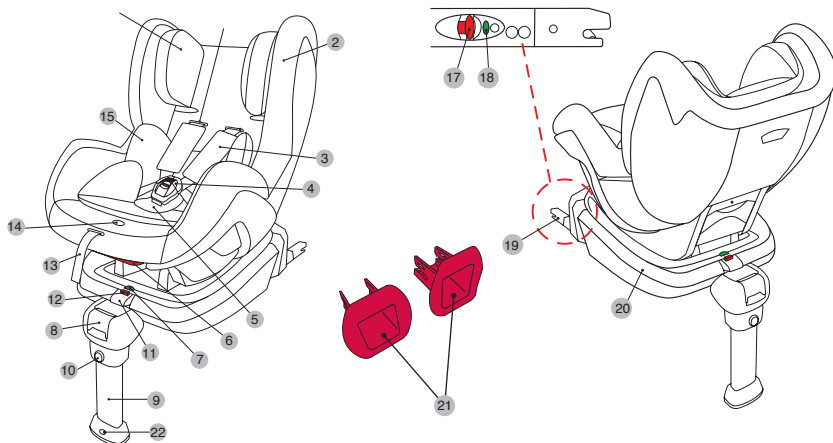

Biztonsági figyelmeztetések és megjegyzések

EZT A HASZNÁLATI KÉZIKÖNYVET A Bi Care Fix BELSEJÉBEN KELL TARTANI A HASZNÁLATA SORÁN.

OLVASSA EL FIGYELMESEN EZEKET AZ UTASÍTÁSOKAT, MIELŐTT A TERMÉKET HASZNÁLNÁ ÉS ŐRIZZE MEG KÉSŐBBI TÁJÉKOZÓDÁS CÉLJÁBÓL. GYERMEKE BIZTONSÁGÁT VESZÉLYEZTETI, HA NEM TARTJA BE EZEKET AZ UTASÍTÁSOKAT.

- A Bi Care Fix a 0+-es (0-13 kg) és 1-as (9-18 kg) Csoport számára alkalmas biztonsági gyermekülés.
- Az eredeti felszerelést tilos módosítani.
- Egy balesetet követően az ülést le kell cserélni.
- Védje meg a gyermekülést minden sérüléstől, amelyet egy felhajtható ülés vagy a gépkocsi ajtaja okozhat.
- A napfény hatása alatt a gépkocsi belseje nagyon magas hőmérsékletet érhet el. Javasoljuk, hogy fedje be a biztonsági ülést, amikor nem használja, hogy a gyermeket az esetleges égési sérülésektől megvédje.
- Ügyeljen arra, hogy a pántok soha ne csavarodjanak be.
- Használja mindig a gyerekülést, még ha rövid távon is utazik, és soha ne hagyja a gyermeket felügyelet nélkül.
- Távolítsa el a gépkocsiból a biztonsági ülést, ha hosszasan nem kívánja használni.
- Javasoljuk, hogy rögzítsen minden olyan csomagot és tárgyat, amely ütközés esetén elmozdulhatna és sérüléseket okozhatna.
- A termék biztonságosságát csak akkor garantáljuk, ha az első vásárló használja. Ne használjon másodkézről származó biztonsági ülést vagy felszereléseket.
- Fontos, hogy a gépkocsiban tartózkodó többi utas is biztonsági övvel rögzítve legyen, mivel baleset esetén helyükről elmozdulhatnak, és sérülést okozhatnak a gyermeknek.
- Ne használja a biztonsági ülést a huzata nélkül, vagy a gyáritól eltérő huzattal.
- A huzat és más textil alkotórészek mosásakor kövesse az egyes textil részekre varrt címkéken jelzett mosási utasításokat.
- A műanyag részek gyenge tisztítószeres, langyos vízben moshatóak.
- Győződjön meg arról, hogy az autóülés kárpitja nem akadályozza meg a biztonsági öv megfelelő megfeszítését és a biztonsági ülés pántjainak kellő beállítását.
- Tartsa emlékezetében, hogy maga felel a gyermek biztonságáért.

FIGYELEM

1. Ez a gyermekbiztonsági rögzítőrendszer a „FÉLUNIVERZÁLIS” kategóriába tartozik és azokba a gépkocsikba szerelhető be és olyan ülés helyzetekben, amelyek a csomagolás belsején található gépkocsi listán fel vannak tüntetve.
2. Más járművek és ülés helyzetek szintén alkalmasak lehetnek a biztonsági rögzítőrendszer használatára.
3. Kétség esetén forduljon a gyártóhoz vagy az eladóhoz.

Ezt a rögzítő rendszert tilos légszákkal (AIRBAG) rendelkező ülésre szerelni, ha azt előtte nem hatástalanították.

VIKTIG: IKKE BRUK VENDT MED KJØRERETNINGEN DERSOM BARNET IKKE VEIER MER ENN 9 kg.

1. Ez egy ISOFIX GYERMEKRÖGZÍTŐ RENDSZER. ISOFIX rögzítő rendszerrel felszerelt személygépkocsikban történő általános használatra engedélyezett a 44. számú Rendelet 04 sorozat módosításainak megfelelően.
2. ISOFIX rendszerként” engedélyezett rendszerrel ellátott gépkocsikba szerelhető (ahogy az a gépkocsi kézikönyvében szerepel), a gyerekülés kategóriájától és a rögzítőelemektől függően.
3. A rendszer a következő súlycsoporthoz és ISOFIX méretrészlethez készült: Gr. 0+ (0-13 kg), Gr. 1 (9-18 kg); B + D.

Használati utasítások

A fejtámasz beállítása

- A fejtámasz 8 helyzetbe állítható, a gyermek magasságának megfelelően.
- Nyissa ki a huzatot (01 ábra), és húzza meg a piros kart miközben a fejtámaszt beállítja. A pántok magassága a fejtámasszal együtt állítódik.
- Győződjön meg arról, hogy a fejtámasz nem marad két lehetséges helyzet között, és a pánt a gyermek vállmagasságának megfelelő helyzetbe kerül (02 ábra).

A támasztórúd hosszúságának beállítása

- Nyomja be a támasztórúd magasság beállító gombot, és állítsa be a hosszúságot, hogy a támasz a gépkocsi aljzatáig leérjen (03 ábra).
- A megfelelő beállítást egy zöld színű fény jelzi a támasztó rúd alapján.
- Ellenőrizze, hogy a támasztó rúd teljesen rögzített állapotba került és egyenesen tartja magát a megfelelő helyzetben, nem mozog lefelé vagy felfelé.

MEGJEGYZÉS: Ellenőrizze, hogy a támasztórúd hossza nem marad két lehetséges helyzet között és kellően támaszkodik a talapzaton.

Az ülés dőléshelyzetének szabályozása

- A Bi Care Fix három dőléshelyzettel rendelkezik. A 0+ csoportnál kizárólag csak a 3. helyzet használható.
- Húzza meg a helyzetváltó mechanizmus karját, ami az ülés alatt a frontális részen található (07 ábra), és hajtsa az ülést a kívánt helyzetbe a Bi Care Fix-et előre vagy hátrafelé nyomva. Amikor a szükséges dőléshelyzetet elérte, engedje el a helyzetváltó mechanizmus karját. Ekkor egy „klikk” hang jelzi a helyzet rögzülését.

MEGJEGYZÉS: Győződjön meg arról, hogy az ülés a három lehetséges dőléshelyzet egyikében rögzült és nem maradt két helyzet között.

MEGJEGYZÉS: A 0+ csoport részére történő beszerelés esetén a Bi Care Fix kizárólag csak a 3. dőléshelyzetben használható.

Az ülés felszerelése és leszerelése az ISOFIX alapról

- A Bi Care Fix beszerelhető menetirányban vagy annak háttal, a súlycsoport függvényében.

- Szükség esetén szerelje fel a gépkocsi ülésére az ISOFIX csatlakoztatókat.
- Helyezze a Bi Care Fix alapot a gépkocsi ülésére.
- Mielőtt a Bi Care Fix-et behelyezné a két lehetséges helyzet egyikébe, a blokkoló mechanizmusnak szabadon kell maradnia. Ennek érdekében tartsa benyomva a (piros színű) ülés blokkoló gombot miközben az üléskioldó gombot benyomja (08 ábra).
- Helyezze a Bi Care Fix-et a két lehetséges helyzet egyikébe az ülés alsó tengelyeit az alap tengelytartóiba beillesztve (09 ábra).
- Az ülés alapra való rögzítéséhez nyomja be a (piros színű) ülés blokkoló gombot. Ekkor az ülés rögzítés jelzője zöld színt mutat (10 ábra).

FIGYELEM: Győződjön meg arról, hogy az ülés kellően rögzült az alaphoz. Ennek érdekében ellenőrizze, hogy az ülés alján lévő két tengely tökéletesen illeszkedett a rögzítőrendszerhez.

- Ha el akarja távolítani a Bi Care Fix ülést az alapról, ki kell oldani a rögzítőrendszert. Ennek érdekében tartsa benyomva a (piros színű) ülés blokkoló gombot miközben az üléskioldó gombot benyomja (08 ábra). Ezután emelje le a Bi Care Fix ülést.

A pántok beállítása

- A pántok beállításakor az első lépés az, hogy ellenőrizze, hogy a pántok a gyermek vállmagasságának megfelelő helyzetben vannak (02 ábra). A megfelelő helyzet eléréséhez állítsa be a Bi Care Fix fejtámaszát.
- Lazítsa ki a pántot a pántfeszítőt benyomva és a pánt mellkasvédőjét maga felé húzva (11 ábra).
- A biztonsági pánt csatját úgy nyithatja ki, hogy benyomja a csat közepén található piros színű gombot. Ezt követően válassza szét a két pánt fém végét.
- Miután felhelyezte a gyermekre a biztonsági pántokat, illessze össze a két pánt fém végét és együtt dugja bele azokat a csatba. Egy „klikk” hang jelzi a megfelelő becsatolást (12 ábra).
- Illessze rá a gyermekre a pántokat a pántbeállító szíjat meghúzva (13 ábra). Ügyeljen arra, hogy a pántok ne szorítsák a gyermeket vagy ne maradjanak túlságosan lazák.

FONTOS: Győződjön meg arról, hogy a pántok nem tekeredtek be.

A Bi Care Fix beszerelése

A Bi Care Fix beszerelése 0+ csoport (0-13 kg) részére

- Helyezze fel a Bi Care Fix alapot a gépkocsi ülésére, majd húzza ki az ISOFIX rögzítőket (04 ábra). Olvassa el az ISOFIX rögzítők beállítására vonatkozó fejezetet.

- Rögzítse az alap ISOFIX rögzítőit a gépkocsi ülés ISOFIX tengelyére, és győződjön meg arról, hogy az alap mindkét ISOFIX rögzítőjén megjelenik a zöld jelzés (05 ábra). Ezután nyomja hozzá az alapot a gépkocsi ülés háttámlájához, hogy teljesen rögzüljön.
- Állítsa be a támasztórúd magasságát (03 ábra) az arról szóló fejezetben leírtak szerint.
- Oldja ki az ülés blokkoló rendszerét, és helyezze a Bi Care Fix ülést a menetiránnyal ellentétes irányba.
- Az ülés alaphoz történő rögzítéséhez nyomja be a (piros színű) ülés blokkoló gombot. Ekkor a Bi Care Fix rögzítés jelzője zöld színt mutat (14 ábra).
- Ültesse be a gyermeket a Bi Care Fix ülésbe és rögzítse a biztonsági pántokkal. Olvassa el a pántok szabályozásáról szóló fejezetet, hogy a gyermeket megfelelően rögzítse a Bi Care Fix ülésben.

MEGJEGYZÉS: A 0+ csoport részére történő beszerelés esetén a Bi Care Fix kizárólag csak a 3. dőléshelyzetben használható.

FIGYELEM: Győződjön meg arról, hogy az ülés kellően rögzült az alaphoz.

A Bi Care Fix beszerelése 1-es csoport (9-18 kg) részére

- Helyezze fel a Bi Care Fix alapot a gépkocsi ülésére, majd húzza ki az ISOFIX rögzítőket (04 ábra). Olvassa el az ISOFIX rögzítők beállítására vonatkozó fejezetet.
- Rögzítse az alap ISOFIX rögzítőit a gépkocsi ülés ISOFIX tengelyére, és győződjön meg arról, hogy az alap mindkét ISOFIX rögzítőjén megjelenik a zöld jelzés (05 ábra). Ezután nyomja hozzá az alapot a gépkocsi ülés háttámlájához, hogy teljesen rögzüljön.
- Állítsa be a támasztórúd magasságát (03 ábra) az arról szóló fejezetben leírtak szerint.
- Oldja ki az ülés blokkoló rendszerét, és helyezze a Bi Care Fix ülést a menetiránnyal szembe.
- Az ülés alaphoz történő rögzítéséhez nyomja be a (piros színű) ülés blokkoló gombot. Ekkor a Bi Care Fix rögzítés jelzője zöld színt mutat (15 ábra).
- Ültesse be a gyermeket a Bi Care Fix ülésbe (16 ábra) és rögzítse a biztonsági pántokkal. Olvassa el a pántok szabályozásáról szóló fejezetet, hogy a gyermeket megfelelően rögzítse a Bi Care Fix ülésben.

FIGYELEM: Győződjön meg arról, hogy az ülés kellően rögzült az alaphoz

A huzat levétele és felhelyezése

- Hajtsa a Bi Care Fix háttámláját a 3. helyzetbe, és vegye le az ülést az alapról.
- Vezesse át a hátsó pántrögzítőt, ami a csatot rögzíti az üléshez, a vázon és a huzaton (17 ábra).
- Nyissa ki a háttámlán a tépőzárát és vegye le a huzatot.

- Ezt követően nyissa ki a cipzárat a fejtámaszon és vegye le róla a huzatot. A huzat visszahelyezéséhez végezze el ezeket a műveleteket fordítva.

FIGYELEM: A felhelyezéskor győződjön meg arról, hogy a pántok nem tekeredtek be és a hátsó pántrögzítő kellően illeszkedett a háttámlán.

Karbantartás és tisztítás

- Rendszeresen ellenőrizze a rögzítőrendszert, hogy mindegyik alkotóeleme tökéletes állapotban legyen.
- A műanyag részeket nedves törlővel tisztítsa, majd szárítsa meg alaposan.
- A huzat csak kézzel mosható, és a víz hőmérséklete nem haladhatja meg a 30°C fokot. Ne használjon öblítőszeret. Ne szárítsa szárítógépben, és ne vasalja a huzatot.

Milí rodičia, gratulujeme!

Spoločnosť CASUALPLAY vám ďakuje za dôveru prejavenu kúpu tejto bezpečnostnej autosedačky.

Bola navrhnutá, vyrobená a homologizovaná podľa najprísnejších bezpečnostných noriem.

Dbali sme na jednoduchosť jej montáže i použitia, ale pre správne umiestnenie a optimálne výsledky potrebujeme vašu spoluprácu.

Prosíme vás, aby ste si pred jej pripevnením do vozidla pozorne prečítali tieto pokyny. Bezpečnosť vášho dieťaťa závisí od správneho použitia tohto výrobku.

V prípade akýchkoľvek pochybností sa na nás obráťte (telefón a e-mail sú uvedené na zadnej strane tohto návodu).

Oboznámte sa s Bi Care Fix

- | | |
|--|---|
| 1. Opierka hlavy | 13. Pás na nastavenie popruhov |
| 2. Operadlo | 14. Tlačidlo na nastavenie popruhov (stredové nastavenie) |
| 3. Polstrované hrudné chrániče | 15. Polstrovaný spoj pre skupinu 0+ |
| 4. Pracka | 16. Popruhy |
| 5. Medzinožný popruh | 17. Tlačidlo na uvoľnenie konektorov ISOfix |
| 6. Mechanizmus na zmenu polohy | 18. Indikátor systému ISOfix |
| 7. Indikátor ukotvenia sedačky | 19. Konektor systému ISOfix |
| 8. Nastavenie konektorov ISOfix | 20. Základňa systému ISOfix |
| 9. Podpera | 21. Vodiace drážky systému ISOfix |
| 10. Tlačidlo na nastavenie výšky podpery | 22. Farebný indikátor opornej tyče |
| 11. Tlačidlo na uvoľnenie sedačky | |
| 12. Tlačidlo na zablokovanie sedačky | |

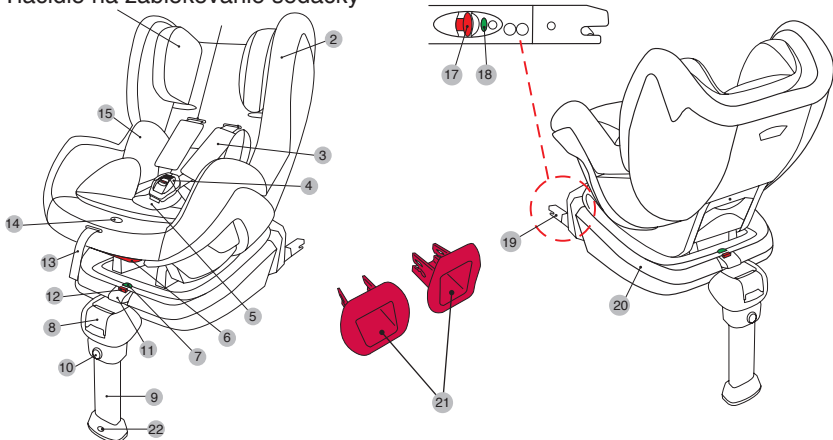

Upozornenia a bezpečnostné poznámky

NÁVOD TREBA ODLOŽIŤ DO SEDAČKY Bi Care Fix POČAS CELEJ DOBY JEJ POUŽÍVANIA.

PRED POUŽITÍM VÝROBKU SI POZORNE PREČÍTAJTE TIETO POKYNY A ODLOŽTE SI ICH PRE PRÍPAD POTREBY V BUDÚCNOSTI. AK SA NIMI NEBUDETE RIADIŤ, MÔŽETE OHROZIŤ BEZPEČNOSŤ DIEŤAŤA.

- Bi Care Fix je detská autosedačka, ktorá patrí do skupiny 0+ (od 0 do 13 kg) a skupiny 1 (od 9 do 18 kg).
- Pôvodná súprava sa nesmie upravovať.
- Po nehode treba sedačku vymeniť.
- Skontrolujte, či sklopné sedadlo alebo dvere vozidla nemôžu poškodiť niektorú časť sedačky.
- Na slnečnom svetle dosahuje teplota vzduchu vnútri vozidla veľmi vysokú teplotu, preto ak sedačku nepoužívate, odporúčame zakryť ju a predísť tým možným popáleninám dieťaťa.
- Jednotlivé pásy nesmú byť nikdy prekrútené.
- Sedačku používajte vždy, aj na krátke trasy, a dieťa nikdy nenechávajte bez dozoru.
- Ak sedačku dlhší čas nemienite používať, vyberte ju z vozidla.
- Odporúčame prichytiť batožinu a predmety, ktoré by v prípade kolízie mohli dieťa poraniť.
- Ručíme za bezpečnosť výrobku pri prvom kupujúcom, nepoužívajte už použité sedačky ani bezpečnostné mechanizmy.
- Ďalší pasažieri vo vozidle musia byť počas jazdy tiež pripútaní bezpečnostným pásom, nakoľko v prípade nehody ich môže prudko vymrštíť a tým môžu poraniť dieťa.
- Nepoužívajte sedačku bez poťahu alebo s iným než pôvodným poťahom.
- Poťah a textilné časti čistite v súlade s pokynmi na štítkoch každého komponentu.
- Plastové časti umyte roztokom jemného mydla rozpusteného vo vlažnej vode.
- Skontrolujte, či poťah sedadla vozidla nebráni napnutiu pásu alebo nastaveniu poťahu sedačky.
- Nezabúdajte, že zodpovedáte za bezpečnosť dieťaťa.

UPOZORNENIE

1. Táto autosedačka patrí do kategórie "POLOUNIVERZÁLNA", a je vhodná na pripevnenie do vozidiel a polôh sedadla uvedených v zozname vozidiel vnútri balenia.
2. Autosedačku možno pripevniť aj do iných vozidiel a polôh.
3. V prípade pochybností sa obráťte na výrobcu alebo predajcu.

Tento systém uchytenia sa nesmie používať na sedadlách vybavených predným airbagom, bez jeho predchádzajúceho deaktivovania.

DÔLEŽITÉ: OTOČENIE DOPREDU NEVYUŽÍVAJTE, KÝM HMOTNOSŤ DIEŤA NEDOSIAHNE 9 kg.

1. Toto je systém uchytenia detí ISOFIX. Bol schválený nariadením č. 44, 04 série úprav, pre všeobecné použitie vo vozidlách vybavených systémom ukotvenia ISOFIX.
2. Inštaluje sa do vozidiel vybavených schválenými pozíciami ako „pozícia ISOFIX“ (ako sa uvádza v manuály vozidla), podľa kategórie detskej sedačky a upevnenia.
3. Hmotnostná skupina a veľkostná trieda ISOFIX, pre ktorú je toto zariadenie určené je: Gr. 0+ (0-13 kg), Gr 1 (9-18 kg); B + D.

Pokyny na použitie

Nastavenie opierky hlavy

- Opierka hlavy sa dá nastaviť do 8 polôh za účelom prispôbiť sa výške dieťaťa.
- Nadvihnite poťah (obr. 01), potiahnite za červenú rukoviatku a nastavte výšku opierky. Výška popruhov sa nastaví spolu s opierkou.
- Dávajte si pozor, aby opierka nezostala medzi dvomi polohami a popruhy boli vo výške primeranej výške pliec dieťaťa (obr. 02).

Nastavenie dĺžky podpery

- Stlačte tlačidlo na reguláciu podpery a nastavte ju tak, aby sa dotýkala podlahy vozidla (obr. 03).
- Správne zapojenie potvrdí zelený indikátor na opornej tyči.
- Skontrolujte, či je oporná tyč zablokovaná a drží na svojom mieste, nehýbe sa nahor ani nadol.

POZNÁMKA: Skontrolujte, či podpera nie je medzi dvomi polohami a či sa dotýka podlahy.

Nastavenie konektorov ISOfix

- Zľahka potiahnite za regulačný mechanizmus konektorov ISOfix umiestnených v prednej časti základne sedačky Bi Care Fix, následne z nej vystúpia (obr. 04).
- Po ich maximálnom vysunutí pripnite základňu ku kotviacim bodom ISOfix na sedadle vozidla (vo všeobecnosti sa nachádzajú medzi sedadlom a operadlom vozidla). Pri spojení sa ozve cvaknutie a na každom z konektorov základne sa objaví zelená značka (obr. 05).
- Uspôsobovanie základne Bi Care Fix k sedadlu vozidla dokončíte jemným potiahnutím na regulačný mechanizmus konektorov ISOfix, zatiaľ čo budete základňu tlačiť na sedadlo.
- Ak chcete základňu Bi Care Fix vybrať z vozidla, stlačte každé uvoľňovacie tlačidlo systému ISOfix na bokoch konektorov ISOfix základne Bi Care Fix (obr. 06).

Nastavenie sklonu sedačky

- Sedačku Bi Care Fix možno skloniť do 3 polôh. Pri polohe pre skupinu 0+ možno použiť len 3. polohu sklopenia.
- Potiahnite za rukoviatku mechanizmu na zmenu sklonu, ktorá sa nachádza na prednej

časti pod sedadlom (obr. 07), a sklopte sedačku do želanej polohy tým, že operadlo posuniete dopredu alebo dozadu. Po posunutí do želanej polohy pustite rukoviatku sklápacieho mechanizmu. Pri ukotvení do danej polohy sa ozve cvaknutie.

POZNÁMKA: Skontrolujte, či je sedačka v jednej z 3 polôh sklopenia a nenachádza sa zaseknutá medzi nimi.

POZNÁMKA: V prípade upravovania sedačky Bi Care Fix pre skupinu 0+ možno použiť výhradne 3. polohu sklopenia.

Pripevnenie/vybratie sedačky zo základne ISOfix

- Bi Care Fix možno namontovať v smere alebo proti smeru jazdy, podľa hmotnosti dieťaťa.
 - o Skupina 0+ (0 – 13 kg). Proti smeru jazdy.
 - o Skupina I (9 – 18 kg). V smere jazdy.
- V prípade potreby primontujte k sedadlu vozidla vodiace drážky ISOfix.
- Základňu Bi Care Fix položte na sedadlo.
- Pred nastavením sedadla sedačky Bi Care Fix do jednej z možných polôh treba uvoľniť blokovací mechanizmus. Urobíte to tak, že stlačíte a podržíte tlačidlo na blokovanie sedadla (červená farba) a zároveň stlačíte tlačidlo na uvoľnenie sedadla (obr. 08).
- Sedačku Bi Care Fix nastavte do jednej z možných polôh, pričom kotviace body v spodnej časti sedadla musia zapadať do svojich náprotivkov na základni (obr. 09).
- Na pripojenie sedačky k základni stlačte tlačidlo na zablokovanie sedačky (červené). Indikátor ukotvenia Bi Care Fix bude mať zelenú farbu (obr. 10).

UPOZORNENIE: Skontrolujte, či je sedačka správne pripojená k základni. Urobíte to tak, že overíte, či sú kotviace časti pod sedačkou správne zasunuté do blokovacieho systému.

- Ak chcete sedačku Bi Care Fix odpojiť od základne, musíte najskôr uvoľniť blokovací systém. Stlačíte a podržíte tlačidlo na blokovanie sedadla (červená farba) a zároveň stlačíte tlačidlo na uvoľnenie sedadla (obr. 08). Potiahnite sedačku Bi Care Fix nahor.

Nastavenie popruhov

- Prvým krokom pri nastavovaní popruhov je kontrola, či je v správnej výške – vo výške pliec dieťaťa (obr. 02). Na jej dosiahnutie nastavte opierku sedačky Bi Care Fix.
- Dotiahnite popruhy stlačením tlačidla na ich nastavenie a potiahnutím ich náhrudnej časti (obr. 11).
- Na rozopnutie pracky bezpečnostných popruhov musíte stlačiť červené tlačidlo v jej strede. Následne oddelte kovové časti, ktoré v nej boli vsunuté.
- Po navlečení dieťaťa do popruhov spojte kovové časti a zasuňte ich do pracky. Pri

správnom zapnutí sa ozve cvaknutie (obr. 12).

- Uspôsobte popruhy podľa telíčka dieťaťa potiahnutím pásu na regulovanie popruhov (obr. 13). Pásky nemajú byť príliš tesné ani voľné.

DÔLEŽITÉ: Skontrolujte, či popruhy nie sú pretočené.

Pripevnenie sedačky Bi Care Fix

Pripevnenie sedačky Bi Care Fix pre skupinu 0+ (0 – 13 kg)

- Umiestnite základňu sedačky Bi Care Fix na sedadlo vozidla a vyťahnite konektory ISOfix (obr. 04). O ich nastavovaní si prečítajte v príslušnom odseku.
- Upevnite konektory ISOfix základne ku kotviacim bodom ISOfix na sedadle vozidla a skontrolujte, či na oboch konektoroch základne vidno označenie zelenej farby (obr. 05). Na konci nastavovacieho manévra pritlačte základňu o sedadlo.
- Nastavte výšku podpery (obr. 03), o jej nastavovaní sa dočítate v odseku o nastavovaní jej výšky.
- Uvoľnite systém blokovania sedadla a sedačku Bi Care Fix umiestnite proti smeru jazdy vozidla.
- Na pripojenie sedačky k základni stlačte tlačidlo na zablokovanie sedačky (červené). Indikátor ukotvenia Bi Care Fix bude mať zelenú farbu (obr. 14).
- Posadte dieťa do sedačky Bi Care Fix a zapnite bezpečnostné popruhy. Ohľadne správneho usadenia dieťaťa do sedačky Bi Care Fix sa dočítate v časti o nastavovaní bezpečnostných popruhov.

POZNÁMKA: V prípade upravovania sedačky Bi Care Fix pre skupinu 0+ možno použiť výhradne 3. polohu sklopenia.

UPOZORNENIE: Skontrolujte, či je sedačka správne pripojená k základni.

Pripevnenie sedačky Bi Care Fix pre skupinu 1 (9 – 18 kg)

- Umiestnite základňu sedačky Bi Care Fix na sedadlo vozidla a vyťahnite konektory ISOfix (obr. 04). O ich nastavovaní si prečítajte v príslušnom odseku.
- Upevnite konektory ISOfix základne ku kotviacim bodom ISOfix na sedadle vozidla a skontrolujte, či na oboch konektoroch základne vidno označenie zelenej farby (obr. 05). Na konci nastavovacieho manévra pritlačte základňu o sedadlo.
- Nastavte výšku podpery (obr. 03), o jej nastavovaní sa dočítate v odseku o nastavovaní jej výšky.

- Uvoľnite systém blokovania sedadla a sedačku Bi Care Fix umiestnite v smere jazdy vozidla (obr. 03). Na pripojenie sedačky k základni stlačte tlačidlo na zablokovanie sedačky (červené). Indikátor ukotvenia Bi Care Fix bude mať zelenú farbu (obr. 15).
- Posadte dieťa do sedačky Bi Care Fix (obr. 16) a zapnite bezpečnostné popruhy. Ohľadne správneho usadenia dieťaťa do sedačky Bi Care Fix sa dočítate v časti o nastavovaní bezpečnostných popruhov.

UPOZORNENIE: Skontrolujte, či je sedačka správne pripojená k základni.

Sňatie/navlečenie poťahu

- Operadlo sedačky Bi Care Fix nastavte do 3. polohy a sedačku vyťahnite zo základne.
- Prevlečte sponu, ktorá pridrža pracku k sedačke, cez otvory na kostre a poťahu (obr. 17).
- Rozopnite suché zipsy na operadle a poťah stiahnite zo sedačky.
- Následne rozopnite zipsy na opierke na hlavu a stiahnite z nej poťah.
- Pri neskoršom naťahovaní poťahu postupujte v opačnom poradí.

UPOZORNENIE: Skontrolujte, či bezpečnostné popruhy nie sú pretočené a či je pracka bezpečne pripevnená ku kostre.

Údržba a čistenie

- Pravidelne kontrolujte, či sú všetky časti detskej autosedačky v dokonalom stave.
- Plastové časti umyte roztokom jemného mydla a následne ich vysušte.
- V prípade nutnosti čistenia poťahu ho treba oprat' v rukách vo vode s teplotou okolo 30 °C. Nepoužívajte aviváž, nekladajte ho do sušičky a nežeľhite ho.

Gratulacje dla rodziców!

CASUALPLAY dziękuje Państwu za zaufanie okazane poprzez zakup tego fotelika bezpieczeństwa.

Ten produkt został zaprojektowany, wyprodukowany i homologowany zgodnie z najbardziej restrykcyjnymi przepisami bezpieczeństwa.

Wzięliśmy pod uwagę łatwość instalacji i obsługi, ale potrzebujemy Państwa pomocy do prawidłowej instalacji oraz, by uzyskać optymalne funkcjonowanie fotelika.

Prosimy o uważne przeczytanie tej instrukcji obsługi przed zainstalowaniem fotelika w pojeździe. Bezpieczeństwo Państwa dziecka zależy od właściwego użycia w/w produktu.

Prosimy o skontaktowanie się z nami w razie jakichkolwiek wątpliwości (Telefon i mail znajdują się z tyłu niniejszej instrukcji obsługi).

Zapoznaj się z Bi Care Fix

- | | |
|--|---|
| 1. Zagłówek | 13. Pasek do regulacji szelek |
| 2. Oparcie | 14. Przycisk do regulacji szelek (regulator środkowy) |
| 3. Ochraniacze barkowe | 15. Mocowanie dla grupy 0+ wkładka z gąbki |
| 4. Zapięcie | 16. Szelki |
| 5. Pasek krokowy | 17. Przycisk zwalniający zaczep ISOFIX |
| 6. Mechanizm zmiany pozycji | 18. Wskaźnik ISOFIX |
| 7. Wskaźnik zamocowania siedzenia | 19. Zaczep ISOFIX |
| 8. Regulator do zaczepów ISOFIX | 20. Podstawa ISOFIX |
| 9. Podpórka | 21. Uchwyty ISOFIX |
| 10. Przycisk do regulacji wysokości podpórki | 22. Wskaźnik koloru podpórki |
| 11. Przycisk zwalniający siedzenie | |
| 12. Przycisk blokady siedzenia | |

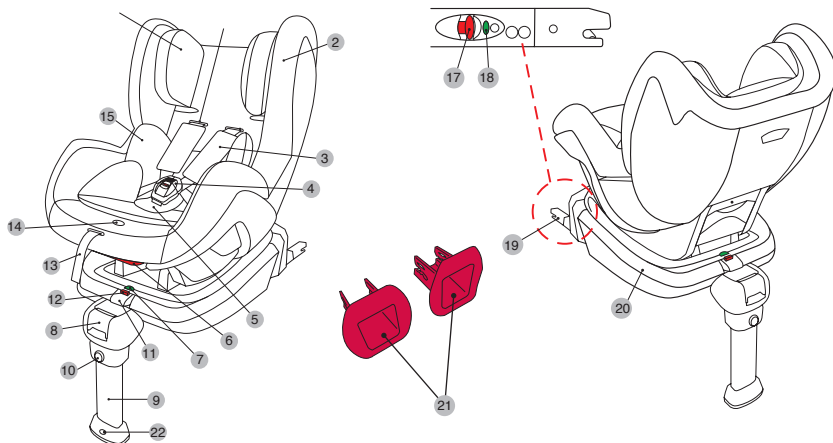

Ostrzeżenia i uwagi dotyczące bezpieczeństwa

NINIEJSZA INSTRUKCJA OBSŁUGI POWINNA BYĆ PRZECHOWYWANA RAZEM Z FOTELIKIEM Bi Care Fix PODCZAS UŻYWANIA.

NALEŻY UWAŻNIE PRZECZYTAĆ TĘ INSTRUKCJĘ OBSŁUGI PRZED UŻYCIEM ARTYKUŁU I ZACHOWAĆ JĄ NA PRZYSZŁOŚĆ. W PRZYPADKU NIEPRZESTRZEGANIA TEJ INSTRUKCJI OBSŁUGI BEZPIECZEŃSTWO DZIECKA MOŻE BYĆ ZAGROŻONE.

- Fotelik Bi Care Fix to urządzenie przytrzymujące dla dzieci należące do grupy 0+ (o wadze od 0 do 13 kg) i grupy 1 (o wadze od 9 do 18 kg).
- Oryginalny sprzęt nie powinien być zmieniany.
- Po wypadku fotelik powinien zostać wymieniony na nowy.
- Należy upewnić się, by składane siedzenia lub drzwi pojazdu nie mogły uszkodzić któregokolwiek z elementów fotelika.
- Pod działaniem promieniowania słonecznego temperatura w samochodzie wzrasta do bardzo dużych wartości, dlatego też zalecane jest przykrycie fotelika podczas nieużywania celem zapobieżenia ewentualnemu poparzeniu się dziecka.
- Paski nie powinny nigdy być poskręcane.
- Zawsze należy stosować fotelik, nawet podczas krótkich tras i nigdy nie należy pozostawiać dziecka bez opieki.
- Fotelik powinien zostać wyjęty z pojazdu, jeśli nie będzie używany przez dłuższy okres czasu.
- Zaleca się właściwe zamocowanie bagaży i przedmiotów, które mogą spowodować obrażenia w przypadku kolizji.
- Gwarantujemy bezpieczeństwo produktu wtedy, kiedy jest on używany przez pierwszego właściciela, nie należy stosować używanych fotelików ani urządzeń bezpieczeństwa.
- Pozostali pasażerowie pojazdu powinny również podróżować przypięci pasem bezpieczeństwa, ponieważ w razie wypadku mogą zostać rzućeni i spowodować obrażenia u dziecka.
- Nie należy używać fotelika bez pokrowca lub z nieoryginalnym pokrowcem.
- Prać pokrowiec i pozostałe elementy z materiału przestrzegając zaleceń podanych na metkach poszczególnych elementów.
- Myć plastikowe części letnią wodą z łagodnym detergentem.
- Należy upewnić się, by tapicerka siedzenia pojazdu nie utrudniała napinania pasa lub

regulacji szelek fotelika.

- Należy pamiętać o tym, że odpowiadają Państwo za bezpieczeństwo dziecka.

UWAGA

1. To urządzenie przytrzymujące dla dzieci należące do kategorii „CZĘŚCIOWO UNIWERSALNEJ” nadaje się do mocowania w pojazdach oraz dla pozycji siedzeń podanych na liście pojazdów wewnątrz niniejszego opakowania.
2. Inne pojazdy i pozycje siedzeń również mogą nadawać się do zastosowania tego urządzenia przytrzymującego.
3. W razie wątpliwości prosimy skontaktować się z producentem lub sprzedawcą.

Niniejsze urządzenie przytrzymujące nie powinno być instalowane na siedzeniach wyposażonych w przednią poduszkę powietrzną (AIRBAG), bez jej wcześniejszego wyłączenia.

WAŻNE: NIE UŻYWAĆ NOSIDEŁKA ZAMOCOWANEGO PRZODEM DO KIERUNKU JAZDY DOPÓKI DZIECKO NIE OSIĄGNIĘ WAGI 9 kg.

1. URZĄDZENIE PRZYTRZYMUJĄCE DLA DZIECI ISOFIX. Uzyskało homologację zgodnie z regulaminem nr 44, seria poprawek 04, do ogólnego zastosowania w pojazdach wyposażonych w systemy mocowania ISOFIX.
2. Pasuje do pojazdów z pozycjami zatwierdzonymi jako pozycje ISOFIX (zgodnie z instrukcją obsługi pojazdu) w zależności od kategorii fotelika dla dziecka i mocowania.
3. Grupa wagowa i klasa wielkości ISOFIX, dla której przeznaczone jest urządzenie: Gr. 0+ (0-13 kg), Gr. 1 (9-18 kg); B + D.

Instrukcja obsługi

Regulacja zagłówka

- Zagłówek ma 8 pozycji w celu dopasowania do wzrostu dziecka.
- Unieść pokrowiec (rys.01), pociągnąć za czerwony uchwyt w celu ustawienia zagłówka na odpowiedniej wysokości. Wysokość szelek zostanie dopasowana do wysokości zagłówka,
- Upewnić się, by zagłówek nie został zablokowany między dwoma pozycjami oraz by szelki znajdowały się na odpowiedniej wysokości w stosunku do ramion dziecka (rys.02).

Regulacja długości podpórki

- Nacisnąć przycisk do regulacji długości podpórki i wysunąć ją na taką wysokość, by opierała się o podłogę pojazdu (rys.03).
- Okienka po bokach podpórki zapalą się na zielono potwierdzając prawidłowe zamocowanie.
- Sprawdzić, czy podpórka została zablokowana i czy utrzymuje się w swoim położeniu, czy nie wysuwa się lub nie chowa.

UWAGA: Sprawdzić, czy podpórka nie została zablokowana między dwoma pozycjami oraz, czy opiera się o podłogę.

Regulacja zaczepów ISOFIX

- Lekko pociągnąć za regulator przycisków ISOFIX, znajdujący się z przodu podstawy fotelika Bi Care Fix, wysuwając w ten sposób zaczepy z podstawy (rys.04).
- Po wysunięciu zaczepów ISOFIX na maksymalną długość zamocować podstawę w gniazdach ISOFIX w samochodzie (zazwyczaj umieszczonych między oparciem siedzenia a siedzeniem pojazdu). Charakterystyczny dźwięk zatrzaśnięcia potwierdzi prawidłowe zamocowanie, a wskaźniki po bokach obydwóch zaczepów ISOFIX podstawy zapalą się na zielono (rys.05).
- Aby zakończyć mocowanie podstawy fotelika Bi Care Fix na siedzeniu pojazdu, ponownie lekko pociągnąć za regulator zaczepów ISOFIX, jednocześnie dociskając podstawę fotelika Bi Care Fix do siedzenia.
- Aby zdjąć podstawę fotelika Bi Care Fix z siedzenia pojazdu, nacisnąć obydwa przyciski zwalniające zaczepy ISOFIX, znajdujące się po bokach zaczepów ISOFIX podstawy fotelika Bi Care Fix (rys.06).

Regulacja pozycji siedzenia

- Fotelik Bi Care Fix ma 3 pozycje siedzenia: Dla grupy 0+ możliwe jest wyłącznie korzystanie z pozycji siedzenia nr 3.
- Pociągnąć za uchwyt do regulacji pozycji siedzenia, znajdujący się z przodu pod siedzeniem (rys.07) i ustawić siedzenie w pożądanej pozycji, dociskając fotelik Bi Care Fix do oparcia lub do siedzenia pojazdu. Po ustawieniu w odpowiedniej pozycji puścić uchwyt regulacji siedzenia. Charakterystyczny dźwięk zatrzaśnięcia potwierdzi zablokowanie w odpowiedniej pozycji.

UWAGA: Upewnić się, czy fotelik został zablokowany w jednej z trzech pozycji oraz czy nie został zablokowany między dwoma pozycjami.

UWAGA: Jeżeli fotelik Bi Care Fix jest mocowany jako fotelik dla grupy 0+, możliwe jest wyłącznie korzystanie z pozycji siedzenia nr 3.

Montaż/demontaż siedzenia na podstawie ISOFIX

- Fotelik Bi Care Fix może zostać zamocowany przodem lub tyłem do kierunku jazdy, w zależności od grupy docelowej użytkowników.
 - o Grupa 0+ (Waga 0-13 kg). Tyłem do kierunku jazdy.
 - o Grupa I (9-18 kg). Przodem do kierunku jazdy.
- W razie potrzeby zamocować uchwyty ISOFIX w siedzeniu pojazdu.
- Umieścić podstawę fotelika Bi Care Fix na siedzeniu pojazdu.
- Przed zamocowaniem siedzenia fotelika Bi Care Fix w jednej z dwóch dostępnych pozycji należy zwolnić mechanizm blokady siedzenia. W tym celu należy przytrzymać wciśnięty przycisk blokady siedzenia (w czerwonym kolorze), jednocześnie naciskając przycisk zwalnający siedzenie (rys.08).
- Ustawić fotelik Bi Care Fix w jednej z dwóch dostępnych pozycji, wkładając rurki znajdujące się pod spodem siedzenia do uchwytów w podstawie (rys.09).
- Aby zamocować siedzenie na podstawie, nacisnąć przycisk blokady siedzenia (w czerwonym kolorze). Wskaźnik zamocowania siedzenia fotelika Bi Care Fix zaświeci się na zielono (rys.10).

UWAGA: Upewnić się, czy siedzenie zostało prawidłowo zamocowane na podstawie. W tym celu sprawdzić, czy obydwie rurki znajdujące się pod siedzeniem zostały prawidłowo zamocowane w systemie blokady.

- Aby zdjąć siedzenie fotelika Bi Care Fix z podstawy, należy zwolnić system blokady. Przytrzymać wciśnięty przycisk blokady siedzenia (w czerwonym kolorze), jednocześnie naciskając przycisk zwalnający siedzenie (rys.08). Oderwać siedzenie fotelika Bi Care Fix od podstawy.

Regulacja szelek

- Aby wyregulować szelki, po pierwsze należy sprawdzić, czy szelki znajdują się na odpowiedniej wysokości w stosunku do ramion dziecka (rys. 02). Aby ustawić szelki na odpowiedniej wysokości, należy odpowiednio ustawić zagłówek fotelika Bi Care Fix.
- Poluzować szelki, naciskając przycisk zwalnający szelki i pociągając za paski barkowe (rys.11).
- Aby rozpiąć zapięcie szelek bezpieczeństwa, należy nacisnąć czerwony przycisk znajdujący się na środku zapięcia. Następnie rozpiąć obydwie metalowe części, które były zamocowane w zapięciu.
- Po nałożeniu szelek dziecku zebrać razem obydwie metalowe części i włożyć je do zapięcia. Charakterystyczny dźwięk zatrzaśnięcia potwierdzi prawidłowe zapięcie szelek (rys.12).
- Dopasować szelki do ciała dziecka, pociągając za pasek do regulacji szelek (rys.13). Paski nie powinny być zbyt luźne ani zbyt mocno uciskać dziecka.

WAŻNE: Należy upewnić się, czy paski szelek nie są poskręcane.

Mocowanie fotelika Bi Care Fix

Mocowanie fotelika Bi Care Fix dla grupy 0+ (0-13 kg)

- Umieścić podstawę fotelika Bi Care Fix na siedzeniu pojazdu i wysunąć zaczepy ISOFIX (rys.04). Zapoznać się z treścią rozdziału dotyczącego regulacji zaczepów ISOFIX.
- Zamocować zaczepy ISOFIX podstawy w gniazdach ISOFIX w siedzeniu pojazdu i upewnić się, by wskaźnik na obydwóch zaczepach ISOFIX podstawy zapalił się na zielono (rys.05). Docisnąć podstawę do siedzenia pojazdu, aby zakończyć mocowanie fotelika.
- Wyregulować wysokość podpórki (rys.03). W tym celu zapoznać się z treścią rozdziału dotyczącego regulacji długości podpórki.
- Zwolnić system blokady siedzenia i umieścić siedzenie fotelika Bi Care Fix tyłem do kierunku jazdy.
- Aby zamocować siedzenie na podstawie, nacisnąć przycisk blokady siedzenia (w czerwonym kolorze). Wskaźnik zamocowania siedzenia fotelika Bi Care Fix zaświeci się na zielono (rys.14).
- Posadzić dziecko na siedzeniu fotelika Bi Care Fix i przypiąć je szelkami. Zapoznać się z treścią rozdziału dotyczącego regulacji szelek, aby posadzić prawidłowo dziecko w foteliku Bi Care Fix.

UWAGA: Jeżeli fotelik Bi Care Fix jest mocowany jako fotelik dla grupy 0+, możliwe jest wyłącznie korzystanie z pozycji siedzenia nr 3.

UWAGA: Upewnić się, czy siedzenie zostało prawidłowo zamocowane na podstawie.

Mocowanie fotelika Bi Care Fix dla grupy 1 (9-18 kg)

- Umieścić podstawę fotelika Bi Care Fix na siedzeniu pojazdu i wysunąć zaczepy ISOFIX (rys.04). Zapoznać się z treścią rozdziału dotyczącego regulacji zaczepów ISOFIX.
- Zamocować zaczepy ISOFIX podstawy w gniazdach ISOFIX w siedzeniu pojazdu i upewnić się, by wskaźnik na obydwóch zaczepach ISOFIX podstawy zapalił się na zielono (rys.05). Docisnąć podstawę do siedzenia pojazdu, aby zakończyć mocowanie fotelika.
- Wyregulować wysokość podpórki (rys.03). W tym celu zapoznać się z treścią rozdziału dotyczącego regulacji długości podpórki.
- Zwolnić system blokady siedzenia i umieścić siedzenie fotelika Bi Care Fix przodem do kierunku jazdy (rys.03).
- Aby zamocować siedzenie na podstawie, nacisnąć przycisk blokady siedzenia (w czerwonym kolorze). Wskaźnik zamocowania siedzenia fotelika Bi Care Fix zaświeci się na zielono (rys.15).
- Posadzić dziecko na siedzeniu fotelika Bi Care Fix (rys.16) i przypiąć je szelkami. Zapoznać się z treścią rozdziału dotyczącego regulacji szelek, aby posadzić prawidłowo dziecko w foteliku Bi Care Fix.

UWAGA: Upewnić się, czy siedzenie zostało prawidłowo zamocowane na podstawie.

Zakładanie/zdejbowanie pokrowca

- Ustawić oparcie fotelika Bi Care Fix w pozycji nr 3 i zdjąć siedzenie z podstawy.
- Przełożyć płytkę mocującą zapięcie do siedzenia przez otwór w obudowie i w pokrowcu (rys.17).
- Odpiąć rzepy oparcia i zdjąć pokrowiec z siedzenia.
- Następnie rozpiąć obydwa zamki błyskawiczne w zagłówku i zdjąć pokrowiec z zagłówka.
- W celu ponownego założenia pokrowca należy wykonać powyższe czynności w odwrotnej kolejności.

UWAGA: Upewnić się, by paski szelek nie były poskręcane i by zapięcie było właściwie przymocowane do obudowy.

Utrzymanie i czyszczenie

- Dokonywać okresowych przeglądów urządzenia przytrzymującego, sprawdzając, czy wszystkie części są w doskonałym stanie.
- Myć plastikowe części wilgotną szmatką i następnie wycierać do sucha.
- W razie konieczności wyprania pokrowca, należy go prać ręcznie w wodzie o temperaturze 30°C. Nie stosować do prania płynów zmiękczających, nie suszyć w suszarce i nie prasować.

www.casualplay.com