

Istruzioni di montaggio

**Set di montaggio rapido
al circuito di riscaldamento
KAS 1
Logano G225**

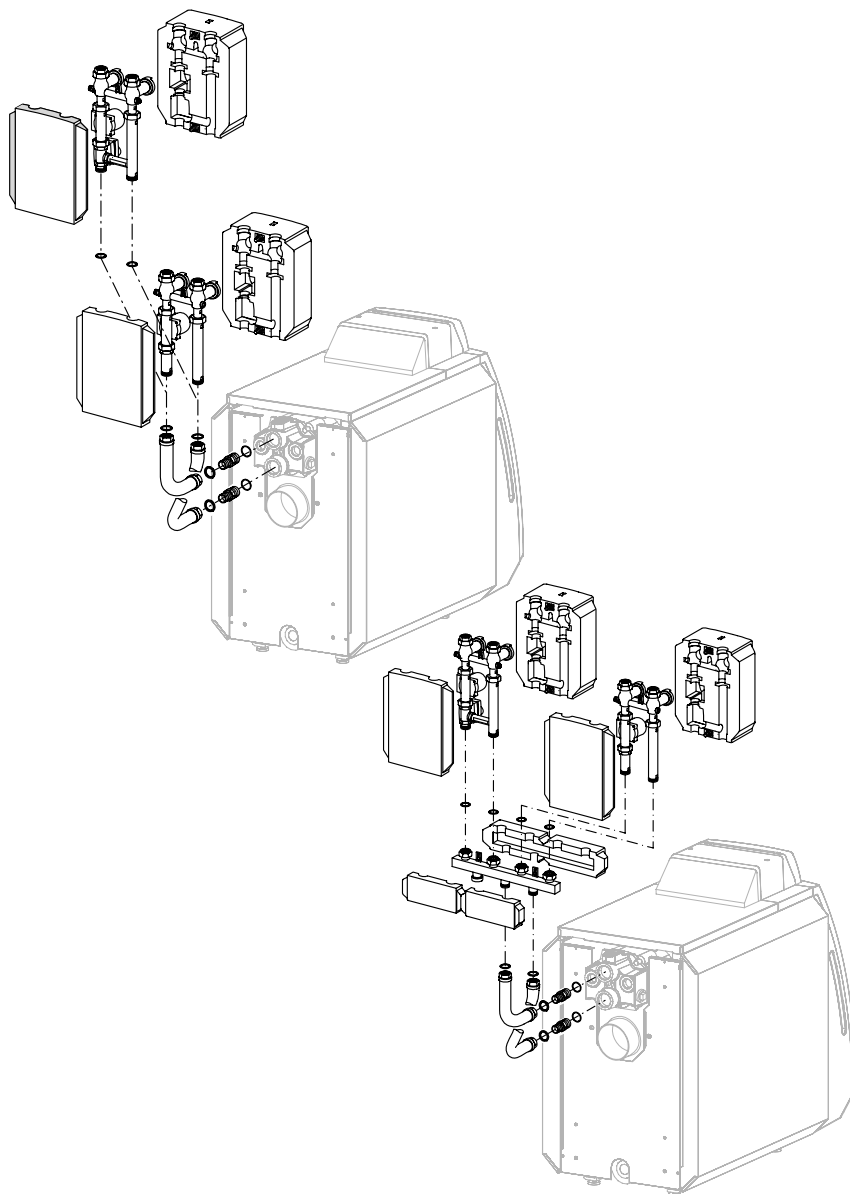

Buderus

1	Avvertenze	3
2	Dati tecnici e volume di fornitura	4
2.1	Tipi di collegamento e ingombri	4
2.2	Volume di fornitura	5
3	Set di collegamento caldaia KAS 1 con set circuito di riscaldamento HS/HSM	6
3.1	Set di collegamento caldaia KAS 1	7
3.2	Set circuito di riscaldamento HS/HSM	7
4	Set di collegamento caldaia KAS 1 con collettore di distribuzione del circuito di riscaldamento HKV 2	8
4.1	Set di collegamento caldaia KAS 1	9
4.2	Collettore di distribuzione del circuito di riscaldamento HKV 2 con HS/HSM	9
5	Collegamenti elettrici	10

Informazioni sulle presenti istruzioni

Le presenti istruzioni di montaggio contengono importanti informazioni per un sicuro e perfetto montaggio del set di montaggio rapido al circuito di riscaldamento KAS 1.

Le istruzioni di montaggio si rivolgono agli installatori che, in virtù della loro formazione ed esperienza professionale, hanno già familiarità con gli impianti di riscaldamento.

Utilizzate solo i ricambi originali Buderus. Per tutti i danni causati da componenti non forniti da Buderus, Buderus non si assume alcuna responsabilità.

Utilizzo corretto

Il set di montaggio rapido al circuito di riscaldamento KAS 1 consente un allacciamento funzionale, estetico e poco ingombrante al sistema di riscaldamento.



AVVERTENZA PER L'UTENTE

Per il montaggio e l'esercizio dell'impianto di riscaldamento occorre attenersi alle norme e direttive nazionali specifiche!

1 Avvertenze

Guarnizioni

Le guarnizioni necessarie per il montaggio dei singoli componenti vengono fornite in dotazione nei rispettivi colli di spedizione.

Collegamenti elettrici

Eseguire tutti i collegamenti elettrici secondo lo schema elettrico. I cavi elettrici non devono venire a contatto con parti bollenti. Rispettare le disposizioni locali!

Pompe autoregolanti

In caso di utilizzo di pompe autoregolanti, osservare le istruzioni d'uso e manutenzione dell'apparecchio di regolazione!

Verifica di tenuta ermetica

Prima di montare i gusci termoisolanti sottoporre l'impianto ad una prova di tenuta per verificare la presenza di eventuali punti non ermetici.

Isolamento termico

I gusci termoisolanti si lasciano montare con estrema semplicità: agganciarli prima nella parte superiore e quindi unirli tramite pressione nella parte inferiore. Avvitare leggermente i gusci termoisolanti dell'HS/HSM con le viti in plastica.



ATTENZIONE!

DANNI ALL'IMPIANTO

Non chiudere le fessure di ventilazione dell'isolamento termico poiché servono a raffreddare la pompa del circuito di riscaldamento.

Collegamento alla rete di distribuzione

Eseguire il collegamento del set circuito di riscaldamento con raccordi comunemente disponibili in commercio con filettatura esterna da 1" per HS 25 e filettatura esterna da 1¼" per HS 32. In caso di utilizzo di componenti a saldare, non saldarli sui set di collegamento per evitare di danneggiare le guarnizioni.

Carico e sfiato dell'impianto

Per riempire meglio l'impianto, aprire manualmente la valvola di non ritorno della mandata della caldaia. A questo scopo, ruotare l'intaglio della vite (fig. 1, **pos. 2**) sulla valvola di non ritorno in posizione verticale. Verificare che i rubinetti a sfera (fig. 1, **pos. 1**) di mandata (fig. 1, **pos. 4**) e di ritorno (fig. 1, **pos. 3**) siano aperti!

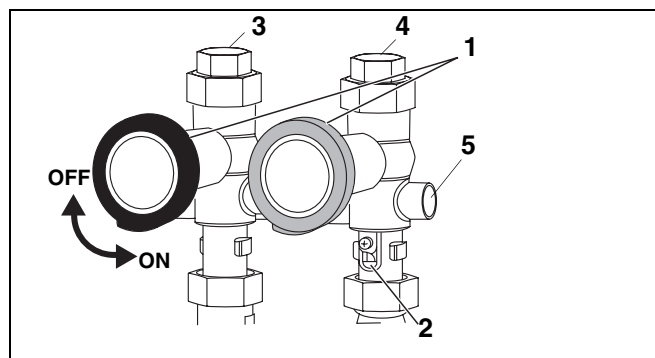

Fig. 1 Mandata e ritorno

Pos. 1: Rubinetti a sfera

Pos. 2: Intaglio della vite

Pos. 3: Ritorno (impugnatura blu)

Pos. 4: Mandata (impugnatura rossa)

Pos. 5: Pozzetto ad immersione



AVVERTENZA PER L'UTENTE

Dopo aver riempito e sfiato l'impianto ruotare nuovamente l'intaglio della vite in posizione orizzontale. (Posizione di esercizio "Z")

In caso di set del circuito di riscaldamento dotato di miscelatore (HSM), inserire la sonda di mandata del circuito di riscaldamento nel pozzetto ad immersione (fig. 1, **pos. 5**).

Funzionamento manuale del miscelatore

- Allentare le viti in plastica dell'isolamento termico dell'HSM.
- Rimuovere la parte anteriore dell'isolamento termico.
- Impostare la temperatura desiderata premendo e ruotando la manopola del motore del miscelatore.

In caso di funzionamento manuale osservare le istruzioni d'uso dell'apparecchio di regolazione.

2 Dati tecnici e volume di fornitura

2.1 Tipi di collegamento e ingombri

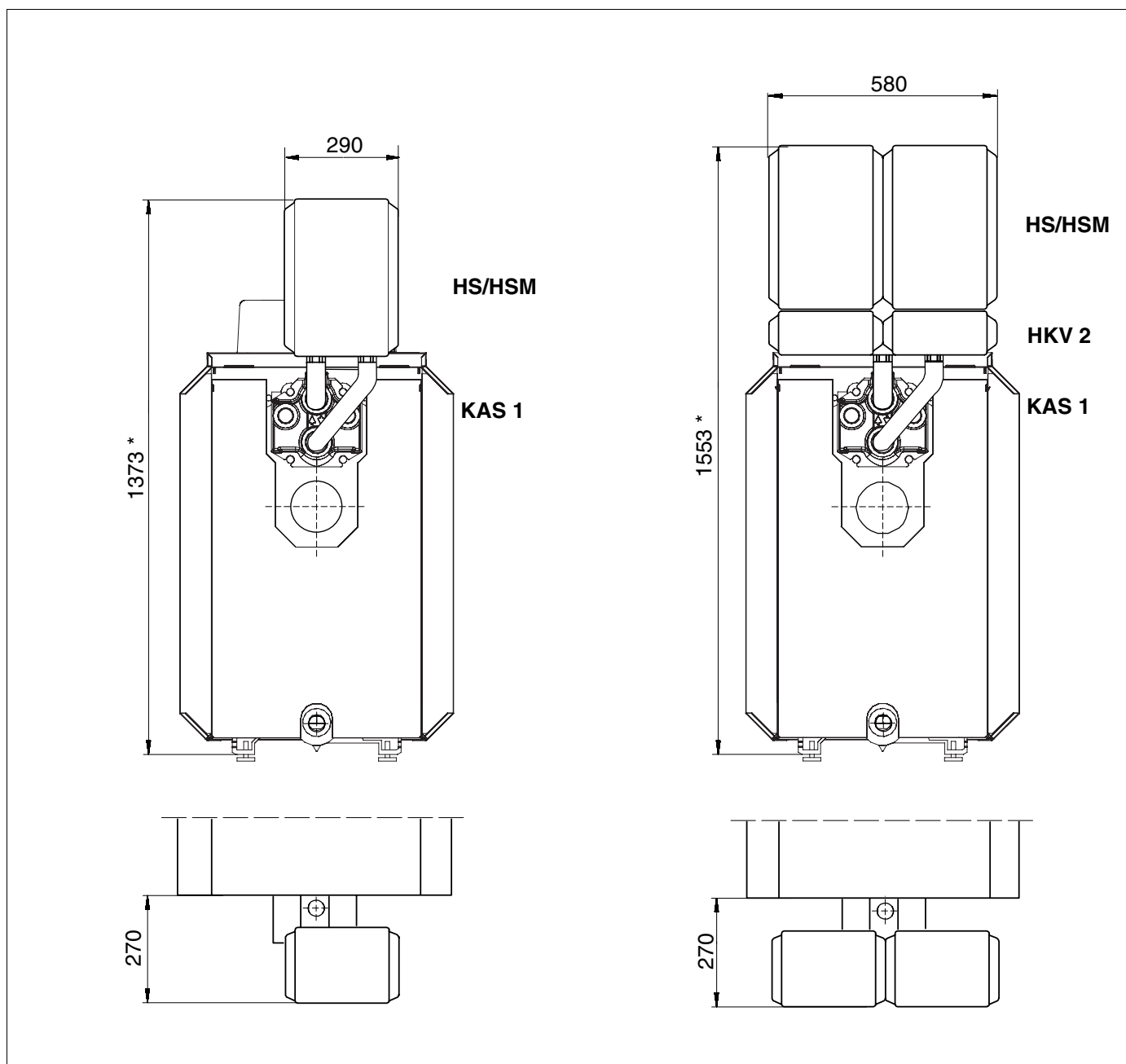

Fig. 2 Ingombri per KAS 1 con HS o HSM e KAS 1 con HKV 2
 * Misura con piedini di regolazione più alta di ca. 15-25 mm

2.2 Volume di fornitura

Pos. 1: O-Ring (anello torico) Ø 44 x 3

Pos. 2: Nipplo riduttore G 1½ x G 1¼

Pos. 3: Guarnizione Ø 32 x 44 x 2

Pos. 4: Tubo di ritorno G 1½

Pos. 5: Tubo di mandata G 1½

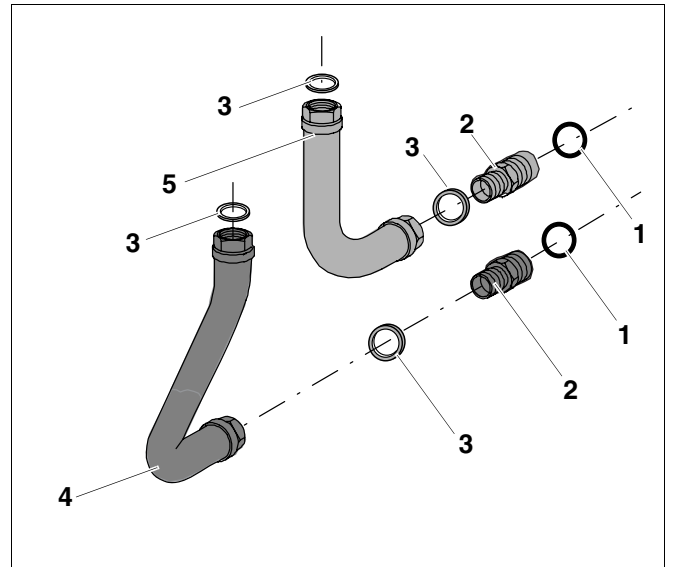

Fig. 3 Volume di fornitura

3 Set di collegamento caldaia KAS 1 con set circuito di riscaldamento HS/HSM

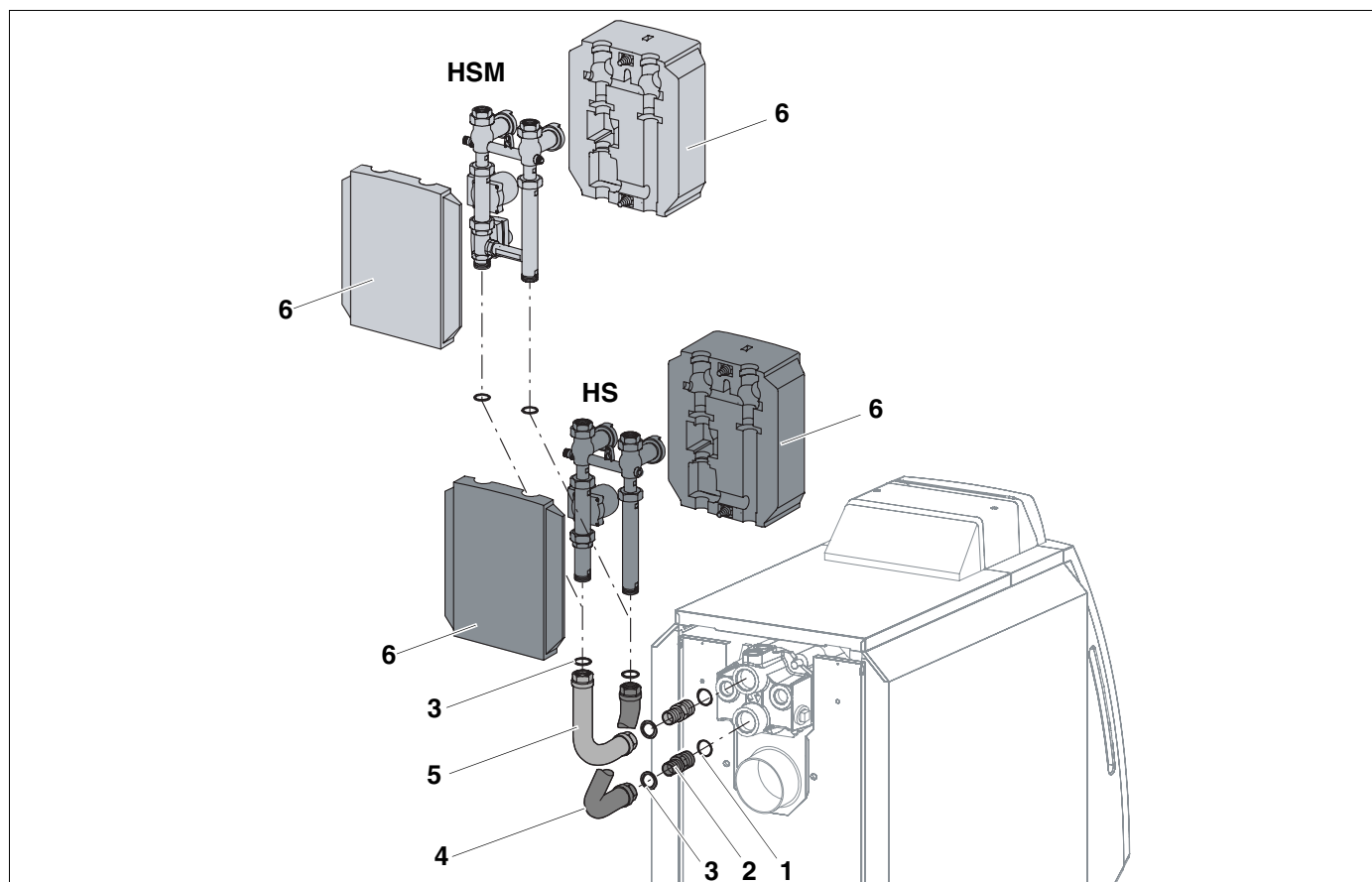

Fig. 4 Montaggio dietro la caldaia KAS 1

Pos. 1: O-ring (anello torico) Ø 44 x 3

Pos. 2: Nipplo riduttore G 1½ x G 1¼

Pos. 3: Guarnizione Ø 32 x 44 x 2

Pos. 4: Tubo di ritorno G 1½

Pos. 5: Tubo di mandata G 1½

Pos. 6: Gusci termoisolanti



AVVERTENZA PER L'UTENTE

Il set di collegamento caldaia KAS 1 può essere montato sia con il set circuito di riscaldamento HS senza miscelatore che con il set HSM con miscelatore.

3.1 Set di collegamento caldaia KAS 1

- Avvitare il nipplo riduttore (2) con O-ring incorporato (1) alla mandata e al ritorno della caldaia.
- Posizionare le guarnizioni (3) nei dadi di raccordo sul lato corto del tubo di ritorno (4), e avvitarle, senza serrare, al nipplo riduttore (2).
- Posizionare le guarnizioni (3) nei dadi di raccordo sul lato corto del tubo di mandata (5), e avvitarle, senza serrare, al nipplo riduttore (2).
- Allineare verticalmente il lato lungo del tubo di mandata e ritorno.
- Serrare a fondo i collegamenti a vite tra il nipplo riduttore e il tubo di mandata nonché tra il nipplo riduttore e il tubo di ritorno.

3.2 Set circuito di riscaldamento HS/HSM

- Posizionare le guarnizioni (3) nei raccordi superiori delle sezioni di tubo perpendicolari, e avvitare HS o HSM con KAS 1 come illustrato in fig. 4.
- Verificare la tenuta dell'impianto.
- Infilare i gusci termoisolanti (6) da entrambi i lati sul rispettivo set circuito di riscaldamento, e avvitare leggermente con le viti di plastica.

4 Set di collegamento caldaia KAS 1 con collettore di distribuzione del circuito di riscaldamento HKV 2

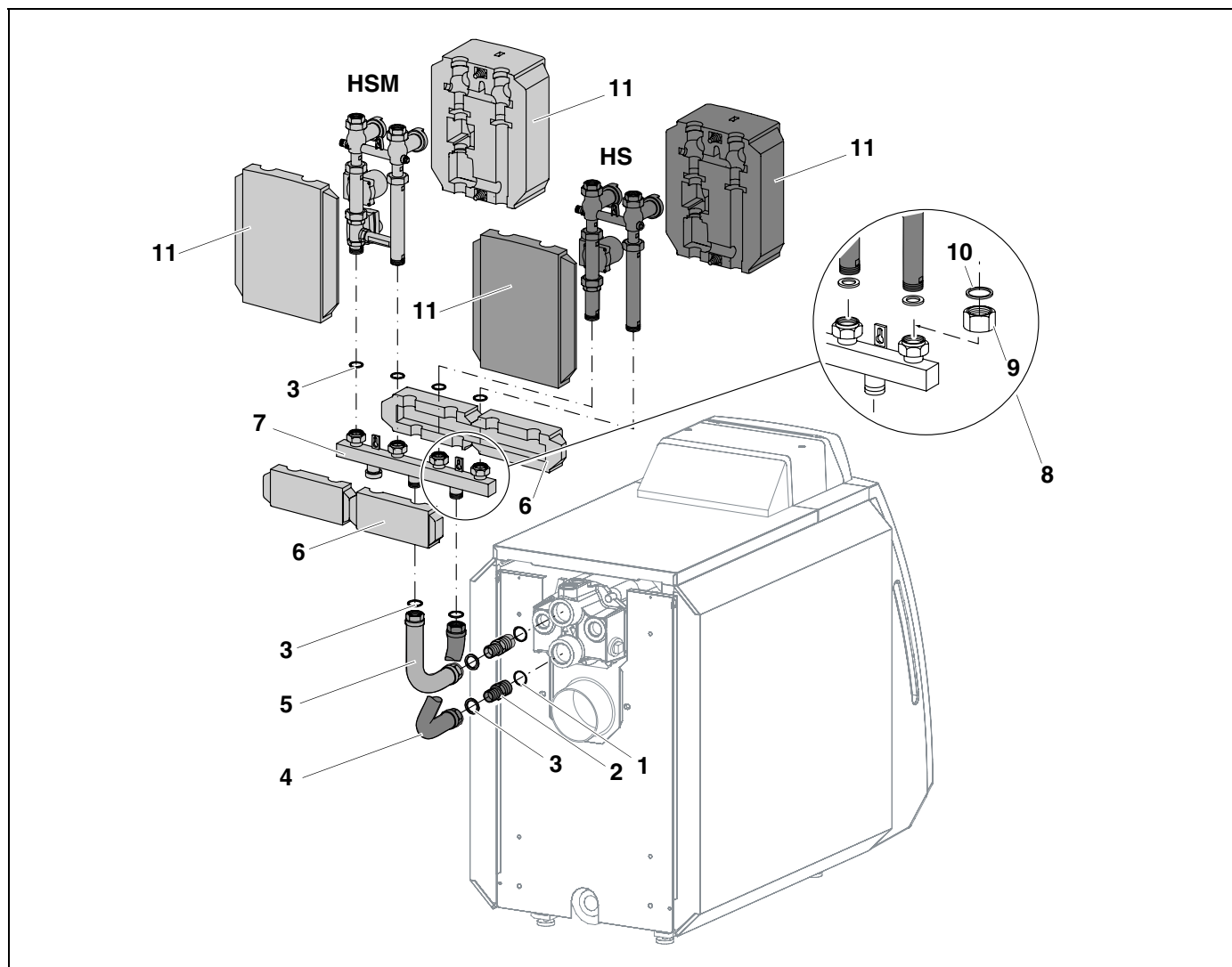

Fig. 5 Montaggio dietro la caldaia KAS 1 con collettore di distribuzione del circuito di riscaldamento

- Pos. 1:** O-ring (anello torico) Ø 44 x 3
- Pos. 2:** Nipplo riduttore G 1½ x G 1¼
- Pos. 3:** Guarnizione Ø 32 x 44 x 2
- Pos. 4:** Tubo di ritorno G 1½
- Pos. 5:** Tubo di mandata G 1½
- Pos. 6:** Gusci termoisolanti
- Pos. 7:** Collettore di distribuzione del circuito di riscaldamento HKV 2 (disponibile come accessorio)
- Pos. 8:** Set complementare ES0 (composto da 2 x pos. 9/10) (disponibile come accessorio)
- Pos. 9:** Dado riduttore di raccordo G 1½ x G 1¼
- Pos. 10:** Guarnizione Ø 28 x 44 x 2 (EPDM)
- Pos. 11:** Gusci termoisolanti



AVVERTENZA PER L'UTENTE

Il set di collegamento caldaia KAS 1 può essere montato sia con il set circuito di riscaldamento HS senza miscelatore che con il set HSM con miscelatore.

4.1 Set di collegamento caldaia KAS 1

- Avvitare il nipplo riduttore (2) con O-ring incorporato (1) alla mandata e al ritorno della caldaia.
- Posizionare le guarnizioni (3) nei dadi di raccordo sul lato corto del tubo di ritorno (4), e avvitarle, senza serrare, al nipplo riduttore (2).
- Posizionare le guarnizioni (3) nei dadi di raccordo sul lato corto del tubo di mandata (5), e avvitarle, senza serrare, al nipplo riduttore (2).
- Allineare verticalmente il lato lungo del tubo di mandata e ritorno.
- Serrare a fondo i collegamenti a vite tra il nipplo riduttore e il tubo di mandata nonché tra il nipplo riduttore e il tubo di ritorno.

4.2 Collettore di distribuzione del circuito di riscaldamento HKV 2 con HS/HSM

- Posizionare le guarnizioni (3) nei dadi di raccordo di KAS 1 e avvitare HKV 2 con KAS 1.



Avvertenza per l'utente

L'attacco di mandata sotto il collettore di distribuzione del circuito di riscaldamento (7) si trova in posizione centrale.

Se il collettore di distribuzione del circuito di riscaldamento (7) non viene collegato in modo corretto, esso non funzionerà perché la mandata e il ritorno risulteranno invertiti.

- Posizionare le guarnizioni (3) nel collettore di distribuzione del circuito di riscaldamento (7).
- Se si sta utilizzando un HS 25 o un HSM 25, sostituire i dadi di raccordo e le guarnizioni con i dadi riduttori di raccordo (9) e le guarnizioni (10) contenuti in ESO (8).
- Collocare il set circuito di riscaldamento senza miscelatore HS o con miscelatore HSM sul collettore di distribuzione (7) del circuito di riscaldamento e serrare i collegamenti a vite.
- Controllare e, se necessario, serrare tutti i collegamenti a vite.
- Verificare la tenuta dell'impianto.
- Incastrare l'uno nell'altro, nella parte superiore, i gusci termoisolanti (6) per il collettore di distribuzione del circuito di riscaldamento, e unirli premendo.
- Infilare i gusci termoisolanti (11) da entrambi i lati sul rispettivo set circuito di riscaldamento, e avvitare leggermente con le viti di plastica.

5 Collegamenti elettrici

- Eseguire i collegamenti elettrici secondo lo schema elettrico.
- Inserire i cavi elettrici nell'apposita canalina (fig. 6, **pos. 1**) dei gusci termoisolanti posteriori e condurre i cavi nella parte posteriore.
- I cavi di collegamento non devono venire a contatto con parti roventi.

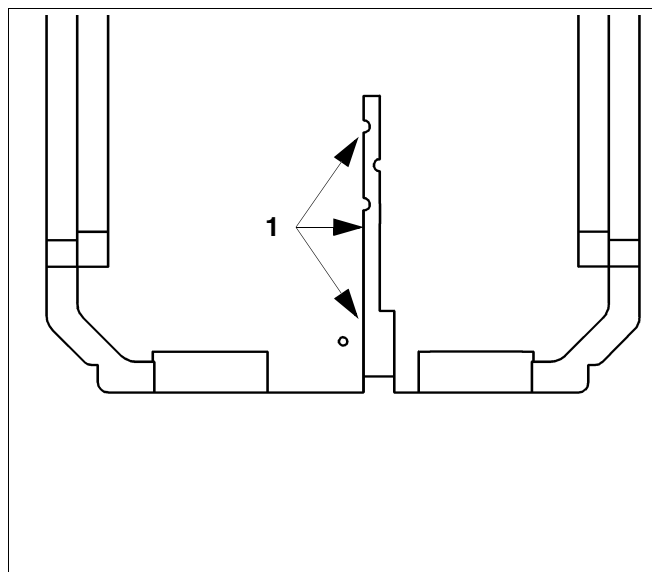

Fig. 6 Guscio termoisolante posteriore

Ditta termotecnica installatrice:

Buderus

Italia

Buderus Italia Srl

Via E. Fermi, 40/42, I-20090 ASSAGO (MI)

<http://www.buderus.it>

E-Mail: buderus.italia@buderus.it

Tel. 02/4886111 - Fax 02/48861100