

MP3 BIKE SPEAKER

BMX 600R



Guida all'uso
User's guide

COD.M-BMX600R

1 Specifiche

Potenza speaker	3W
frequenza.....	20Hz-20kHz
SNR	90dB
Durata LED	about 8h
Formati Musicali	MP3\WMA
Capacità	1GB-32GB
Dimensioni	96*36*40mm
Peso	85g
Specifiche USB	USB2.0 High Speed
FM frequency	87-108MHz
Tempo ricarica	
Connesso a PC	circa 5h
Con adapter (5V/500mA)	circa 2.5h
Autonomia	
Con cuffie	circa 30h
Con speaker.....	circa 4~5h

2 Istruzioni

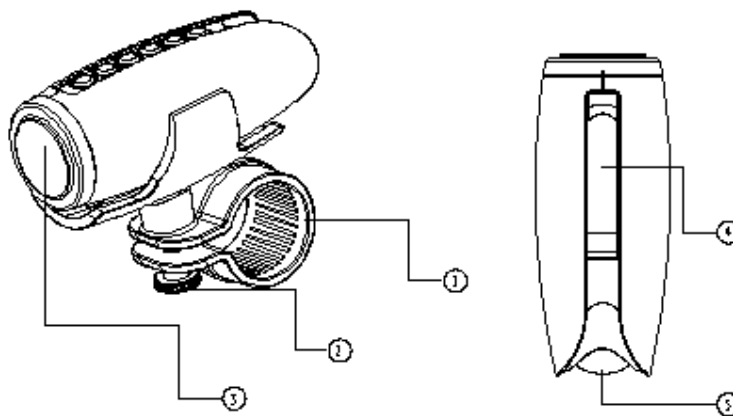

1.Staffa di montaggio 2.Vite fissaggio 3.Griglia speaker 4.Coperchio in gomma 5.Raggio luce

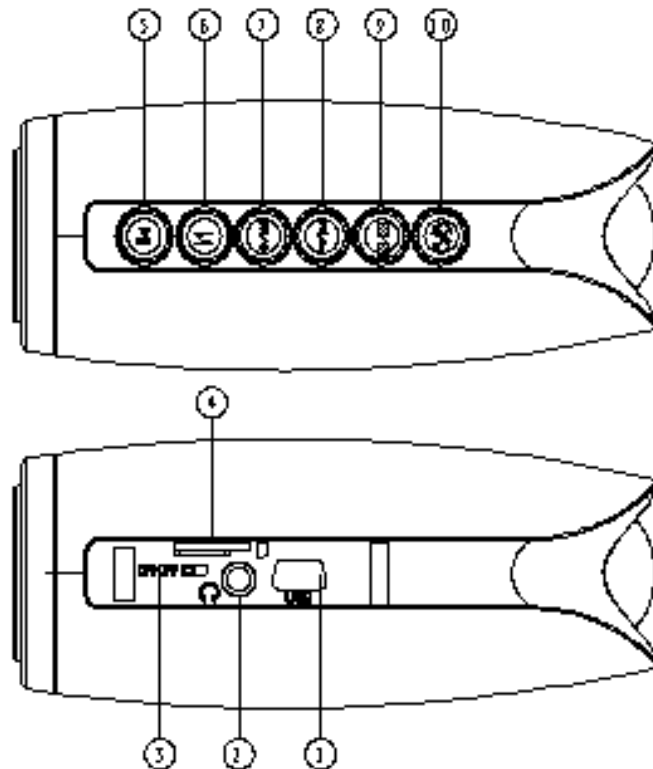

1. Slot MicroUSB
2. Mini-jack cuffie
3. Tasto Power on/off
4. Slot Micro SD card
5. Tasto play\pause
6. Tasto menu
7. Traccia precedente \ Aumenta volume
8. Prossiam traccia \ riduce volume
9. Tasto Equalizzatore\ scelta canale
10. Tasto Luce LED

3 Istruzioni d'uso

Micro SD card (non in dotazione)

Acquistate un Micro SD card (necessaria al funzionamento). Sollevare la protezione in gomma e inserire la scheda MICRO SD Card nell'alloggiamento assicurandosi di posizionarla nella direzione corretta.

Richiudere la protezione in gomma. Prima di rimuovere la memory card spegnere il lettore.

Premendo la scheda leggermente si sgancerà e potrà essere rimossa dallo slot



Riproduzione Musica da Micro SD



Per accendere/spegnere l'apparecchio sollevare la protezione in gomma e posizionare il selettore di accensione/spegnimento (3) su ON/OFF. StandBy : Premere a lungo il tasto , l'indicatore LED rosso lampeggia ed il dispositivo passa in modalità standby, premerlo nuovamente se si vuole riaccenderlo.

2. Premere e tenere premuto per 4 sec. Il tasto PLAY/PAUSE (la riproduzione parte in automatico - in caso contrario attendere qualche secondo che il lettore carichi tutti i file MP3).

3. Per mettere in pausa premere una volta il tasto PLAY/PAUSE (8).

4. Per disinserire la pausa premere nuovamente il tasto PLAY

Per passare al brano successivo/precedente premere brevemente i tasti  & .

Durante la riproduzione è possibile selezionare il tipo di equalizzatore  7  (libili nature, rock, pop, classica, soft, jazz, DBB) premendo il tasto .

(Nota: Nel caso desiderate utilizzare le cuffie, Sollevare la protezione in gomma e connettere le cuffie in dotazione alla presa Jack del riproduttore.

L'uscita audio verrà automaticamente spostata sulle cuffie anziché sullo speaker

● Radio FM (opzionale)

Durante la riproduzione premere brevemente il tasto  per accedere alla funzione Radio FM. Inserire la cuffia onde meglio sintonizzare le stazioni (viene usata come antenna esterna)

Premendo a lungo il tasto  si attiverà la ricerca automatica dei canali disponibili. Per

salvarli premere a lungo il tasto  una volta terminata la ricerca.

Durante l'ascolto della Radio premere brevemente il tasto  per accedere ai canali memorizzati selezionare quello che volete ascoltare.

Premendo brevemente i tasti  &  potete ricercare sintonizzare manualmente



Premendo a lungo i tasti  &  sarà possibile regolare il volume.



Se volete ascoltare la radio tramite le cuffie premere a lungo il tasto  e l'audio passerà automaticamente alle cuffie. Premendo a lungo nuovamente tornerà allo speaker.

- **Function Line-in**

Dopo aver aperto il coperchio dei connettori, collegare il vostro riproduttore al BMX600R via cavo al connettore line-in

Durante la riproduzione premere brevemente 2 volte il tasto  per accedere alla modalità Line-in. In modalità radio FM, premere brevemente solo una volta per accedere alla funzione.

Quando selezionata, premere brevemente il tasto  per mettere in pausa la modalità stessa. Per eseguire, fermare o mettere in pausa la riproduzione agire sul vostro riproduttore collegato; premere nuovamente il tasto  per ri-attivare la modalità Line-in e continuare l'ascolto.

Regolare il volume tramite i tasti  & 

Nota: operatività tasto M



- **LED**

Accendere BMX600R con il tasto ON sotto il coperchio in gomma. Alla prima pressione del

tasto  si accende la torcia ; alla seconda pressione la torcia passa ad una intensità di

luce inferiore . alla terza pressione del tasto  , la luce lampeggia. Alla quarta si spegne

Operatività Torcia :

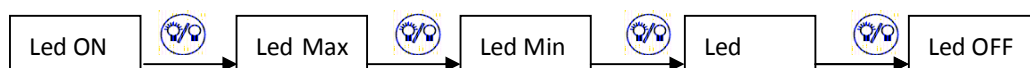

- **Trasmissione dati**

Connettere al PC/Notebook via cavo USB per salvare musica sulla scheda TF card.

- **Indicatore Led**

Per comprendere meglio lo stato di funzionamento del dispositivo fare riferimento alla tabella riportata di seguito con le indicazioni luminose riportate dal Led rosso (5).

stato		Led Rosso
Power on	ON	Lampeggio lento
	ON, batteria scarsa	Lampeggio lento
Power off	OFF	Lampeggia e si spegne
	Off in low battery	Lampeggio veloce e spento
Music mode	Manca musica o TF	ON
	Riproduzione	Lampeggio lento
	Regolat volume	Lampeggio veloce
	Pausa	ON
Line-in mode	Line-in	Lampeggio veloce
FM mode	Ricezione canale radio FM	ON
USB mode	Trasmissione dati	Lampeggio veloce
Charge mode	In carica	ON
	Carica ultimata	OFF

IMPORTANTE

La buona costruzione di questo apparecchio ne garantisce per lungo tempo il perfetto funzionamento. Se tuttavia dovesse presentarsi qualche inconveniente sarà opportuno consultare il più vicino Centro Assistenza autorizzato. MEDIACOM Persegue una politica di continua ricerca e sviluppo. Pertanto i prodotti possono presentare caratteristiche diverse da quelle descritte.

AVVERTENZA PER IL CORRETTO UTILIZZO DELLA BATTERIA RICARICABILE

- Ricaricare la batteria ad una temperatura compresa tra i 5° ed i 35°C.
- Non prolungare la carica oltre le 8 ore per evitare il rischio di surriscaldamento e scoppio.
- Non caricare la batteria per un tempo superiore alle 8 ore.
- Un prolungato periodo di inattività può ridurre la durata.
- La batteria ricaricabile è soggetta ad usura e la sua capacità diminuisce gradualmente. Cercare far scaricare la batteria completamente prima di ricaricarla. Mettendo in carica una batteria non completamente esaurita la sua durata risulterà ridotta. In Questo caso ripetere il ciclo caricamento/scaricamento completo più volte.
- Evitare di tenere la batteria sotto carica tutta la notte



INFORMATIVA SMALTIMENTO

Ai sensi dell'art. 13 del Decreto Legislativo 25 luglio 2005, n. 151" Attuazione delle Direttive 2002/95/CE, 2002/96/CE, relativa alla riduzione dell'uso di sostanze pericolose nelle apparecchiature elettriche ed elettroniche, nonché allo smaltimento dei rifiuti.

Il simbolo del cassonetto barrato riportato sull'apparecchiatura o sulla confezione indica che il prodotto alla fine della propria vita utile deve essere raccolto separatamente dagli altri rifiuti. L'utente dovrà, pertanto, conferire l'apparecchiatura giunta a fine vita agli idonei centri di raccolta differenziata dei rifiuti elettronici ed elettrotecnici, oppure riconsegnarla al rivenditore al momento dell'acquisto di una nuova apparecchiatura di tipo equivalente, in ragione di uno ad uno. L'adeguata raccolta differenziata per l'avvio successivo dell'apparecchiatura dimessa al riciclaggio, al trattamento e allo smaltimento ambientalmente compatibile contribuisce ad evitare possibili effetti negativi sull'ambiente e sulla salute e favorisce il reimpiego e/o riciclo dei materiali di cui è composta l'apparecchiatura. Lo smaltimento abusivo del prodotto da parte dell'utente comporta l'applicazione delle sanzioni amministrative previste dalla normativa vigente.

Eventuali pile o batterie ricaricabili contenute nel dispositivo devono essere smaltite separatamente negli appositi raccoglitori preposti alla raccolta delle pile esauste

NOTA BENE:

- La certificazione CE relativa alla normativa 1999/5/CE è disponibile per il download sul sito www.mediacomerope.it all'interno della scheda prodotto.
- Imported by Datamatic S.p.A. - Via Agordat, 34 - 20127 - Milano - Italy - www.mediacomerope.it

Norme di sicurezza ed avvertenze

- Per evitare il rischio di incendio o elettroshock non esporre il dispositivo a umidità ed evitare il contatto con sostanze liquide. Nel caso in cui tali sostanze entrino in contatto con il dispositivo spegnerlo immediatamente e ripulirlo.
- Per evitare il surriscaldamento lasciare sempre ben ventilato il prodotto mentre è in funzione
- Non esporre alla luce diretta o indiretta (vetro) del sole e non usare in condizioni climatiche estreme o in luoghi polverosi.
- Non provare a riparare il prodotto autonomamente onde evitare il rischio di shock elettrici, danneggiamenti e di invalidare la garanzia.
- Evitare che il dispositivo cada e/o prenda forti colpi.
- Non usare il dispositivo nelle vicinanze di forti campi magnetici.
- Il normale funzionamento del prodotto potrebbe essere alterato da scariche elettrostatiche o interferenze ambientali. In questo caso è sufficiente provare a spostarsi o utilizzare altrove.
- Non pulire con sostanze chimiche per evitare la possibilità di corrosione. Utilizzare un panno asciutto.
- Il produttore non è responsabile per eventuali danni o perdite dati a seguito di un malfunzionamento, uso inappropriato, apporto di modifiche o sostituzione della batteria ove presente.
- Utilizzare gli accessori in dotazione e seguire attentamente le istruzioni contenute in questo manuale per il corretto uso del prodotto.
- Il design o l'attuale forma e posizione dei dettagli di questo dispositivo potrebbero essere diversi da quelli mostrati sul manuale
- Questo prodotto non è stato ideato per l'utilizzo dei bambini. L'utilizzo da parte di questi ultimi dovrebbe avvenire sotto la supervisione di un adulto
- Ove dotato di batterie, qualora queste non venissero sostituite o ricaricate correttamente potrebbe verificarsi il rischio di esplosione. Sostituire la batteria solo con una uguale o di tipo equivalente.
- Ove dotato di cuffie: un eccessivo volume del suono tramite gli auricolari potrebbe causare danni permanenti all'udito