



Raccordi e valvole in PE a saldare

condotte gas, antincendio
e acqua in pressione

Listino GIALLO 12-3
Aprile 2012

INDICE

INTRODUZIONE

Indice	Pag. 3
Elenco prodotti	Pag. 4
Simboli e definizioni	Pag. 10

LISTINO PREZZI

Raccordi elettrosaldabili e valvole	Pag. 11
Condizioni di utilizzo e limiti d'impiego	Pag. 11
Riferimenti normativi	Pag. 11
Applicazione del decreto 22/01/08 n° 37.	Pag. 11
Caratteristiche tecniche	Pag. 12
Raccordi elettrosaldabili Plasson.	Pag. 13
Raccordi elettrosaldabili Plasson di transizione	Pag. 25
Raccordi elettrosaldabili Plasson di passaggio.	Pag. 33
Collari di presa Plasson.	Pag. 35
Valvole di intercettazione	Pag. 43
Valvole di sicurezza per gas	Pag. 43
Valvole a sfera	Pag. 45
Accessori per valvole a sfera	Pag. 46
Collari di presa con valvola Plasson	Pag. 47
Accessori per collari di presa con valvola Plasson	Pag. 48
Raccordi di transizione MT	Pag. 49
Condizioni di utilizzo e limiti d'impiego	Pag. 49
Applicazione della norma UNI 9860 e UNI 7129.	Pag. 49
Caratteristiche tecniche	Pag. 50
Raccordi di transizione adattatori.	Pag. 54
Condizioni di utilizzo e limiti d'impiego	Pag. 54
Caratteristiche tecniche	Pag. 54
Raccordi testa/testa codolo lungo	Pag. 57
Condizioni di utilizzo e limiti d'impiego	Pag. 57
Caratteristiche tecniche	Pag. 57
Flange	Pag. 70
Curve da tubo	Pag. 72
Raccordi per Geotermia.	Pag. 73
Accessori per Geotermia	Pag. 74
Raccordi per acque reflue	Pag. 75
Accessori per acque reflue.	Pag. 77
Centro Formazione PLASSON ITALIA	Pag. 78
Saldatrici Plasson	Pag. 80
Ricambi per saldatrici	Pag. 83
Centro Assistenza PLASSON ITALIA	Pag. 84
Attrezzature Plasson	Pag. 86
Attrezzi Plasson per operazioni preliminari.	Pag. 86
Attrezzi Plasson per operazioni accessorie	Pag. 91
Attrezzi Plasson per manutenzione e collaudo reti gas.	Pag. 92

APPENDICE

Marchi di conformità.	Pag. 94
Dichiarazione di conformità.	Pag. 94
Condizioni generali di vendita	Pag. 95

ELENCO PRODOTTI

49010

Manicotto

pag. 13



4947D

Gomito adattabile
di passaggio

pag. 20



45010

Manicotto **HEAVYFIT**

pag. 14



49150

Gomito a 90°
porta idrante

pag. 20



46010

Manicotto
lightfit

pag. 15



4915Q

Gomito a 90° porta
idrante con derivazione

pag. 20



4901L

Manicotto
lungo

pag. 16



49120

Fine linea

pag. 21



49110

Manicotto
di riduzione

pag. 17



49040

Ti a 90°

pag. 22



49050

Gomito a 90°

pag. 18



49140

Ti a 90° ridotto

pag. 23



49080

Gomito a 22,5°

pag. 18



49940

Ti flangiato

pag. 24



49060

Gomito a 45°

pag. 19



49210

Manicotto PE
ottone filet. maschio

pag. 25



49470

Gomito adattabile

pag. 19



49310

Manicotto PE
ottone filet. femm.

pag. 26



ELENCO PRODOTTI

<p>49410 Manicotto PE ottone con ghiera libera pag. 26</p>		<p>49570 Adattatore PE/ghisa maschio pag. 32</p>	
<p>49250 Gomito 90° PE/ottone con filet. maschio pag. 27</p>		<p>49710 Manicotto di passaggio con filetto maschio pag. 33</p>	
<p>49350 Gomito 90° PE/ottone con filet. femmina pag. 28</p>		<p>49750 Gomito 90° di passaggio con filetto maschio pag. 33</p>	
<p>49450 Gomito 90° PE/ottone con ghiera libera pag. 28</p>		<p>49760 Gomito 45° di passaggio con filetto maschio pag. 34</p>	
<p>49260 Gomito 45° PE/ottone con filetto maschio pag. 29</p>		<p>49630 Collare di presa per forature in carico pag. 35</p>	
<p>49360 Gomito 45° PE/ottone con filetto femmina pag. 30</p>		<p>49830 Calotta ad elettrofusione pag. 37</p>	
<p>49460 Gomito 45° PE/ottone con ghiera libera pag. 30</p>		<p>49580 Collare di presa a tronchetto pag. 38</p>	
<p>49440 Ti a 90° PE/ottone con ghiera libera pag. 31</p>		<p>49584/7 Sella di presa grandi diametri pag. 39</p>	
<p>49770 Adattatore PE/ghisa flangiato pag. 32</p>		<p>Accessori per sella di presa grandi diametri pag. 40/41</p>	

ELENCO PRODOTTI

49680

Collare
per pallone otturatore
pag. 41



**Accessori per collari di presa
con valvola**

pag. 48

49380

Collare di presa
di transizione
pag. 42



47129

Raccordo di transizione
PE- tubo flessibile acciaio inox
pag. 50



4901F

Manicotto dotato di valvola di
sicurezza eccesso di flusso, per gas
pag. 43



49277

Raccordo di transizione
lato acciaio a saldare
pag. 51



90091

Dispositivo automatico
intercettazione Gas-VEF
pag. 43



49477

Raccordo di transizione
lato acciaio filettato
pag. 51



4963F

Collare di presa
per forature in carico
pag. 44



49477 S -SMARTFIT

Raccordo di
transizione acciaio
pag. 52



36207

Valvola a sfera,
a passaggio totale
pag. 45



49477 R

Raccordo di transizione
acciaio rivestito PE
pag. 52



2390 S

Valvola a sfera
con codolo lungo
pag. 45



49477 LR

Raccordo
di transizione curvo
pag. 52



**Accessori
per valvole a sfera**

pag. 46

49277 CU

Raccordo di transizione
lato rame
pag. 53



49540

Collare di presa
per forature in carico
pag. 47



49447

Ti di transizione
pag. 53



ELENCO PRODOTTI

<p>49448 Tappo di chiusura per Ti di transizione pag. 53</p>		<p>46147-49147 Ti ridotto pag. 65</p> 
<p>49367 Adattatore di transizione filettato maschio pag. 55</p>		<p>46647-49647 Ti a 45° pag. 66</p> 
<p>49357 Adattatore di transizione filettato femmina pag. 55</p>		<p>46127-49127 Calotta pag. 67</p> 
<p>49377 Adattatore a bocchettone pag. 56</p>		<p>46027-49027 45029 Cartella per flange pag. 68</p> 
<p>46117-49117 45117 Riduzione pag. 58</p>		<p>911 Guarnizione profilata materiale: NBR duo pag. 69</p> 
<p>46057-49057 45057 Gomito a 90° pag. 61</p>		<p>99018/99017 Flangia libera materiale: alluminio pag. 70</p> 
<p>46067-49067 45067 Gomiti a 45° pag. 62</p>		<p>99018PP/99017PP Flangia libera profilata materiale: polipropilene/acciaio pag. 71</p> 
<p>46557-49557 Gomiti a 90° pag. 63</p>		<p>Curve da tubo senza giunzioni a 11°-22°-30°-45°-60°-90° pag. 72</p> 
<p>46047-49047 45047 Ti a 90° pag. 64</p>		<p>49090 Gomito a 180° pag. 73</p> 

ELENCO PRODOTTI

4909K

Gomito a 180°
kit

pag. 73



29070003

Kit foratubi/posizionatore
per sella orientabile

pag. 77



49190

Raccordo a Y di riduzione

pag. 73



29070050

Kit foratubi/posizionatore
per sella a 45°

pag. 77



49240

Ti ridotto
con doppia uscita

pag. 74



Saldatrici Plasson

pag. 80

**Allineatore
Geo Clamp**

pag. 74



Ricambi per saldatrici

pag. 83

47580

Sella orientabile

pag. 75



**Attrezzi Plasson
per operazioni preliminari**

pag. 86

4747D

Gomito adattabile

pag. 75



**Attrezzi Plasson
per operazioni accessorie**

pag. 91

**46370-46330
46060**

Gomito LightFit 15°-30°45°

pag. 75



**Attrezzi Plasson per
manutenzione e collaudo
reti Gas**

pag. 92

37020

Adattatore
per pozzetto in cemento

pag. 76



4758A

Sella a 45°

pag. 76



PLASSON ITALIA

PLASSON ITALIA è l'azienda italiana leader nelle tecnologie di giunzione di tubi per il trasporto di fluidi in pressione, presente da oltre 40 anni sul territorio.

I Punti di Forza di PLASSON ITALIA:

- **PRODOTTI** e soluzioni tecnicamente avanzati e studiati sulle specifiche necessità del cliente
- **FORMAZIONE** di tecnici specializzati e certificati per le saldature
- **LOGISTICA** in grado di fornire un servizio attento ed efficiente
- **SERVIZIO DI ASSISTENZA** pre e post vendita

I Numeri di PLASSON ITALIA:

- **oltre 60 dipendenti**
- **8000 mq di magazzino**
- **4 milioni di articoli a stock**
- **800 clienti serviti in tutta Italia**
- **fino a 100 spedizioni giornaliere**
- **più di 4800 articoli a catalogo**

Qualità, Professionalità e Affidabilità rendono Plasson il partner ideale con cui condividere le proprie scelte





La forza dei raccordi elettrosaldabili PLASSON

Da sempre PLASSON produce e fornisce prodotti tecnologicamente eccellenti e qualitativamente sicuri, grazie ad una politica di forti investimenti destinati alla ricerca e alle procedure di controllo in fabbrica.

I raccordi PLASSON rappresentano la tecnologia ideale per la realizzazione di impianti per il trasporto del gas e di altri fluidi in pressione, trasformando quel che di norma è il punto debole dell'impianto, la saldatura, in un punto di forza dello stesso.

I raccordi PLASSON sono pienamente conformi ai requisiti di legge sia per ciò che attiene all'igiene e alla sicurezza nei luoghi di lavoro (Testo Unico sulla sicurezza n° 81) sia per ciò che riguarda la realizzazione di saldature a regola d'arte, offrendo prestazioni superiori agli standard minimi illustrati nelle norme di prodotto.



Ma cosa rende i raccordi PLASSON così speciali?

-  Sono progettati con **spire coperte**, per consentire il miglior controllo possibile della temperatura del filamento in fase di saldatura
-  Garantiscono una saldatura perfetta ad una temperatura ambiente compresa tra **-10°C e + 45°C**
-  Eseguono **saldature sicure**, su tubi a cui è richiesto di rispettare unicamente il requisito di precisione dimensionale sul diametro esterno
-  Sono prodotti mediante il processo di iniezione fino a diametri molto grandi (450 mm) e con **resine di ultima generazione**
-  Sono **facili da utilizzare** grazie al sistema automatico di riconoscimento e impostazione del tempo di saldatura Fusamatic

Tutto questo si traduce in benefici concreti ed immediati per l'utilizzatore, quali:

- **sicurezza**
- **affidabilità**
- **semplicità operativa**
- **disponibilità di soluzioni tecniche e grande varietà di tipologie di raccordi e di diametri**
- **riduzione delle possibilità di errore in saldatura**
- **risparmio di tempo e fatica**

In cambio, all'utilizzatore sono richiesti solo dei semplici accorgimenti:

-  il rispetto delle procedure d'installazione e delle nostre istruzioni d'uso
-  l'utilizzo di dotazioni strumentali idonee ai lavori da svolgere e, in particolare per le saldatrici da cantiere, in ordine con le revisioni.

SIMBOLI E DEFINIZIONI

PFA: Pressione di esercizio ammissibile (condotte per trasporto acqua)

Massima pressione idrostatica che un componente è capace di mantenere in servizio continuo (EN 805:1999). Alla temperatura di 20° C e per 50 anni di servizio corrisponde alla definizione di PN

PMA: Massima pressione di esercizio ammissibile (condotte per trasporto acqua)

Massimi picchi occasionali di pressione (inclusi i disturbi dovuti a sovrappressioni), che un componente è in grado di mantenere in servizio continuo (EN 805:1999)

PEA: Pressione di collaudo ammissibile (condotte per trasporto acqua)

Massima pressione idrostatica che un componente nuovo, una volta installato, è capace di mantenere per un periodo di tempo relativamente corto, allo scopo di assicurare l'integrità e la tenuta della condotta (EN 805:1999)

MOP: Massima Pressione Operativa (condotte per trasporto gas)

Massima pressione effettiva del gas nella condotta in uso continuo.

Sono prese in considerazione le caratteristiche fisico-meccaniche dei componenti della condotta.

$$MOP = \frac{20 \times MRS}{K \times (SDR-1)}$$

Rp: Filettatura interna cilindrica a tenuta sul filetto UNI EN 10226

R: Filettatura esterna conica a tenuta sul filetto UNI EN 10226

G: Filettatura cilindrica ISO 228/1

d: Diametro esterno del tubo realizzato in qualsiasi materiale

DN: Diametro Nominale

PE 100: Polietilene alta densità con valore minimo garantito del carico di rottura pari a 10 Mpa per 50 anni a 20°C

PE 80: Polietilene media densità con valore minimo garantito del carico di rottura pari a 8 Mpa per 50 anni a 20°C

SDR: Valore che indica il rapporto tra diametro esterno della tubazione e spessore della tubazione ($\frac{D_e}{e}$)

***:** Consegna a programma.

X: Ad esaurimento.

 : La freccia indica la prosecuzione dell'articolo nella pagina seguente

IMBALLAGGI:

Ogni raccordo elettrosaldabile è fornito in sacchetto di PE termosaldato

Pack: numero dei pezzi per confezione standard

Fraz.: frazione del Pack

Q.tà min.: quantità minima per confezione non frazionabile

RACCORDI ELETTROSALDABILI E VALVOLE

CONDIZIONI DI UTILIZZO E LIMITI DI IMPIEGO

I raccordi elettrosaldabili sono destinati alla saldatura di tubi in polietilene (PE63 - PE80 - PE100 - PEX) per i seguenti impieghi:

- **Convogliamento di fluidi in pressione**, in particolare gas combustibili (metano e GPL) fino ad una pressione massima MOP di 9 bar, di acqua, per qualsiasi uso e fino a PFA 25 (se non diversamente indicato) e per applicazioni industriali, interrate o fuori-terra, in genere
- **Convogliamento di fluidi non in pressione**.
I raccordi non possono essere utilizzati con fluidi caldi (temperatura superiore a 40° C). Per utilizzi con temperature al di sotto dello 0°C, oppure in ambienti chimici aggressivi, richiedete informazioni chiamando il nostro Ufficio Tecnico al n. 010 80 997 626

Prescrizioni per l'uso dei raccordi elettrosaldabili PLASSON

- **Possono essere saldati solamente con macchine saldatrici monovalenti e polivalenti "PF PLASSON"** o, in alternativa, con macchine polivalenti CONFORMI alla norma UNI 10566 **dotate di penna ottica**. Non sarà possibile accettare eventuali contestazioni relative a raccordi saldati in condizioni al di fuori di quanto stabilito precedentemente
- **Devono essere saldati** su tubazioni aventi un SDR compatibile all'energia da essi ceduta (vedi box Saldabilità Raccordo/Tubo). I tubi devono garantire un diametro effettivo minimo almeno pari al diametro nominale e un'ovalizzazione uguale o inferiore al 1,5% (come richiesto nella norma UNI 10521)
- **I raccordi elettrosaldabili denominati "collari" permettono** la foratura del tubo sul quale sono stati saldati solamente 20 minuti dopo che è trascorso l'intero tempo di raffreddamento
- **I collari con valvola ns. art.i 49540** sono da utilizzarsi in reti di distribuzione, inoltre **gli articoli 4963F e 4901F** sono da utilizzarsi solamente nelle reti di distribuzione del gas operanti con pressioni in conformità alle norme UNI 9165 e UNI 9860 e nell'ambito di applicazione del D.M. 16/04/08
- **Il raccordo elettrosaldabile integrato con valvola, articolo 4901F**, operante in condizioni di eccesso di flusso, è da utilizzarsi solamente nelle reti di distribuzione del gas operate con pressioni in conformità alle norme UNI 9165 e UNI 9860 e nell'ambito di applicazione del D.M. 16/04/08
- **Le valvole in polietilene ns. codici 36207 e 23905** rispettano quanto indicato nella direttiva Europea 97/33 CEE PED – Pressure Equipment Directive e possono essere utilizzate in impianti a carattere industriale, come attestato dalla marcatura CE.

Avvertenza: in particolari condizioni di utilizzo il polietilene può incendiarsi

RIFERIMENTI NORMATIVI

Nel presente listino sono citate le seguenti norme il cui stato di aggiornamento è stato verificato e, quindi risultano attuali:

- UNI EN 1555 parti da 1 a 5
- UNI EN 12201 parti da 1 a 5
- UNI 9736
- UNI 9737
- UNI 10565
- UNI EN ISO 15494

APPLICAZIONE DEL DECRETO 22/01/08 N° 37

Il Decreto è da applicare a tutti gli impianti posti al servizio degli edifici, indipendentemente dalla destinazione d'uso (civile o industriale), collocati all'interno degli stessi o delle relative pertinenze.

Si applica dal punto di consegna della fornitura (contatore)

Gli impianti che possono essere costruiti con i prodotti elencati nel presente listino ricadenti nell'ambito di applicazione del Decreto sono:

- distribuzione del gas metano (interrati e descritti nella norma UNI 7129) e GPL (interrati)
- idrici e sanitari di qualsiasi natura e specie
- di protezione antincendio
- a carattere industriale di qualsivoglia genere (energetici, raffrescamento, provvista e trattamento acqua, irrigazione, ecc.)

RACCORDI ELETROSALDABILI E VALVOLE

CARATTERISTICHE TECNICHE

MATERIALI

Polietilene nero – PE100 (PE80) – Ottone DZR – Ghisa sferoidale

CONFORMITÀ

Conformi a:
UNI EN 1555-1 – 3 – 4 – 5 (gas combustibili)
UNI EN 12201-1 – 3 – 4 – 5 (acqua)
UNI EN ISO 15494 (fluidi industriali)

SALDABILITÀ

I Raccordi elettrosaldabili possono essere saldati con tubi e raccordi testa/testa aventi un indice di fluidità compreso fra 0,2 e 1,3 g/10min (MFI a 190°C/5Kgf UNI EN ISO 1133:2005)

PRESSIONI DI UTILIZZO

Per una migliore comprensione i valori di PFA e MOP sono indicati accanto ad ogni articolo. A ciascun valore di PFA e MOP sono associati anche i valori di PMA e PEA secondo la seguente tabella:

RACCORDI ELETROSALDABILI:

PE 100	PFA	MOP	PMA	PEA
in bar	25	9	31	37,5
	16	5	20	24
	10	3	12,5	15
PE 80	PFA	MOP	PMA	PEA
in bar	20	7,6	25	30
	12,5	5	15	18
	8	3	10	12,5

INFORMAZIONI PER LA SALDATURA

Terminali raccordi Ø 4,7 mm (se non diversamente specificato)
Bar-code saldatura modello interleaved 25 (ISO 13950)
Tensione di saldatura 40 volt nominali
Bar-code rintracciabilità modello ISO 12176-4

PRESCRIZIONI SANITARIE

Conformi a quanto richiesto dal D.M. del 06/04/2004 n° 174 idonei al convogliamento d'acqua potabile o da potabilizzare.

RACCORDI ELETTROSALDABILI PLASSON

49010 MANICOTTO

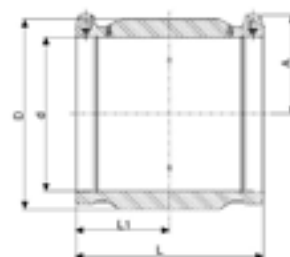

SALDABILITÀ RACCORDO SU TUBI

SDR ≤ 11 fino a Ø 75
 SDR ≤ 17 Ø 90 ÷ Ø 710
 Ø 450 ÷ Ø 710 saldabili con saldatrice
 a penna ottica (codice a barre)
 saldatura bifilare

Articolo	d	L	L1	D	A	Peso [g]	Fraz./PACK	PFA	MOP	€
490100020	20	76	37	32	35	48	110/440	16	5	6,81
490100025	25	82	40	40	38	38	90/360	16	5	7,25
490100032	32	90	44	44	41	60	64/256	16	5	7,37
490100040	40	98	46	55	45	98	50/200	16	5	7,52
490100050	50	101	49	68	50	150	33/132	16	5	11,28
490100063	63	118	57	82	57	230	72/72	16	9	12,11
490100075	75	126	62	98	63	344	60/60	16	9	18,80
490100090	90	148	73	117	69	567	38/38	16	9	22,04
490100110	110	163	80	140	79	807	23/23	16	5	27,46
490100125	125	173	85	157	87	1004	18/18	16	5	38,63
490100140	140	182	89	175	94	1339	12/12	16	9	45,38
490100160N	160	198	93	193	106	1550	6/6	16	5	43,53
490100180N	180	211	104	217	116	2112	5/5	16	5	57,55
490100200N	200	223	110	241	126	2786	4/4	16	5	80,01
490100225N	225	240	118	261	139	3874	4/4	16	5	97,08
490100250	250	256	126	310	155	5520	2/2	16	5	153,09
490100280	280	275	136	339	166	6140	1/1	16	5	208,77
490100315	315	284	140	381	184	8720	1/1	16	5	235,22
490100355	355	280	138	430	204	10384	1/1	16	5	403,52
490100400	400	296	146	484	226	13866	1/1	16	5	512,05
490101450	450	310	155	543	254	15900	1/1	16	5	717,51
490101500	500	340	170	603	282	21820	1/1	16	5	1.317,49
490101560	560	376	188	674	316	30600	1/1	16	5	1.949,22
490101630	630	418	209	759	356	39200	1/1	16	5	2.100,00
490101710	710	472	236	817	400	43100	1/1	16	5	3.039,75

NOVITA'

RACCORDI ELETROSALDABILI PLASSON

45010
MANICOTTO **HEAVYFIT**

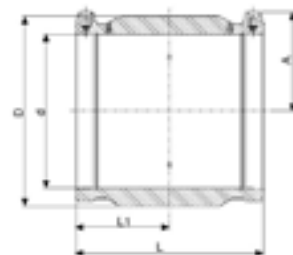

SALDABILITÀ RACCORDO SU TUBI

SDR ≤ 11 fino a Ø 75
SDR ≤ 17 Ø 90 ÷ Ø 280

Articolo	d	L	L1	D	A	Peso [g]	Fraz./PACK	PFA	MOP	€
450100050	50	100	48,5	68	52	151	132/132	25	9	13,55
450100075	75	126	61,5	97	64,6	339	60/60	25	9	22,58
450100090	90	146	71,5	117	77	566	38/38	25	9	26,46
450100110	110	163	80	140	79	835	23/23	25	9	31,87
450100125	125	173	85	157	87	1075	18/18	25	9	43,55
450100160	160	198	97	193	106	1822	6/6	25	9	51,21
450100180	180	211	104	224	114	2409	4/4	25	9	71,89
450100200	200	223	110	249	126	3227	4/4	25	9	88,20
450100225	225	240	118	280	140	4235	4/4	25	9	106,84
450100250	250	256	126,5	310	155	5490	2/2	25	9	183,75
450100280	280	274	134,5	343	166	6470	1/1	25	9	250,53

NOVITA'

RACCORDI ELETROSALDABILI PLASSON

46010 MANICOTTO LIGHTFIT

SALDABILITÀ RACCORDO SU TUBI

SDR ≤ 26 fino a Ø 90
 SDR ≤ 33 Ø 110 ÷ Ø 710
 Ø 450 ÷ Ø 710 saldabili con saldatrice
 a penna ottica (codice a barre)
 saldatura bifilare dal Ø 500

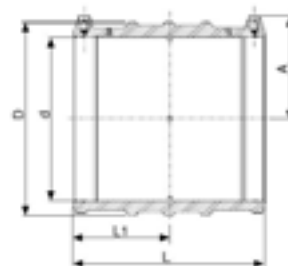

Articolo	d	L	L1	D	A	Peso [g]	Fraz./PACK	PFA	MOP	€
460100063	63	118	57	77	57	160	112/112	10	3	9,64
460100075	75	126	61	90	63	230	60/60	10	3	15,16
460100090	90	148	72	108	69	352	44/44	10	3	16,76
460100110	110	163	80	131	79	544	25/25	10	3	21,72
460100125	125	173	85	149	87	727	20/20	10	3	28,96
460100140	140	182	89	167	94	910	12/12	10	3	34,89
460100160	160	198	97	193	104	1350	6/6	10	3	38,36
460100180	180	212	104	215	114	1618	5/5	10	3	53,95
460100200	200	232	114	235	127	2100	4/4	10	3	60,56
460100225	225	240	118	264	141	2780	4/4	10	3	73,14
460100250	250	256	126	293	155	3728	2/2	10	3	118,10
460100280	280	275	135	332	166	5395	1/1	10	3	161,54
460100315	315	284	140	374	184	6802	1/1	10	3	187,37
460100355	355	280	138	421	204	8544	1/1	10	3	302,44
460100400	400	296	146	474	227	12000	1/1	10	3	385,52
460101450*	450	310	155	518	255	11720	1/1	10	3	670,53
460101500*	500	340	170	578	283	16010	1/1	10	3	994,70
460101560	560	376	188	645	317	21510	1/1	10	3	1.476,37
460101630	630	418	209	726	356	30820	1/1	10	3	1.576,58
460101710	710	472	236	817	400	43100	1/1	10	3	1.953,00

NOTA

Il diametro 450 funziona a 42 volt (saldatura monofilare)

NOVITA'

* CONSEGNA A PROGRAMMA

RACCORDI ELETTROSALDABILI PLASSON

4901L
MANICOTTO LUNGO

SALDABILITÀ RACCORDO SU TUBI
SDR ≤ 11

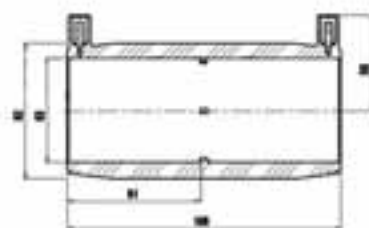

Articolo	d	L	L1	D	A	Peso [g]	Fraz./PACK	PFA	MOP	€
4901L0032	32	104	50	44	43	84	68/272	16	5	9,24
4901L0040	40	176	87	56	46	135	32/128	16	5	9,40
4901L0050	50	195	96	68	51	215	24/96	16	5	14,18
4901L0063	63	213	105	82	57	318	12/48	16	5	15,12

RACCORDI ELETROSALDABILI PLASSON

49110

MANICOTTO DI RIDUZIONE

SALDABILITÀ RACCORDO SU TUBI

SDR ≤ 11	Fino a Ø 75x63
SDR ≤ 17/11	Ø 90x50 ÷ Ø 110x63
SDR ≤ 17	Oltre

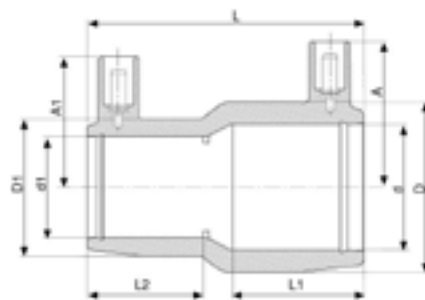

Articolo	dxd ₁	L	A	A1	L1	L2	D	D1	Peso [g]	Fraz./PACK	PFA	MOP	€
491100020016	20 x 16	71	38	38	35	35	36	36	53	25/480	16	5	10,79
491100025020	25 x 20	71	38	38	35	35	36	36	64	60/480	16	5	11,25
491100032020	32 x 20	80	42	36	39	35	44	32	55	45/360	16	5	11,34
491100032025	32 x 25	80	42	39	39	35	44	36	55	90/360	16	5	11,34
491100040025	40 x 25	90	47	39	44	40	56	36	93	50/200	16	5	18,23
491100040032	40 x 32	90	47	42	44	39	56	44	123	40/160	16	5	18,23
491100050025	50 x 25	100	52	39	48	41	68	36	136	40/160	16	5	21,43
491100050032	50 x 32	98	52	44	48	39	68	44	225	32/128	16	5	21,43
491100050040	50 x 40	98	52	48	48	44	68	56	192	32/128	16	5	23,25
491100063032	63 x 32	118	58	44	57	39	82	44	225	24/96	16	5	26,06
491100063040	63 x 40	118	58	48	57	44	82	56	310	24/96	16	5	26,06
491100063050	63 x 50	118	58	53	57	49	82	68	430	80/80	16	5	26,06
491100075063	75 x 63	126	65	58	61	57	98	82	440	65/65	16	5	30,23
491100090050	90 x 50	142	77	52	72	49	117	68	440	54/54	16	5	39,96
491100090063	90 x 63	144	77	59	72	58	117	82	486	44/44	16	5	39,96
491100090075	90 x 75	145	77	52	72	61	117	98	627	41/41	16	5	41,06
491100110063	110 x 63	158	83	69	80	58	140	82	627	32/32	16	5	56,63
491100110090	110 x 90	161	83	69	80	72	140	117	695	23/23	16	5	56,63
491100125090	125 x 90	173	87	79	85	72	156	117	1019	18/18	16	5	74,47
491100125110	125 x 110	173	87	69	85	80	156	140	1025	18/18	16	5	80,89
491100160090	160 x 90	192	104	79	96	73	200	117	1440	12/12	16	5	113,43
491100160110	160 x 110	193	104	87	96	80	200	140	1520	12/12	16	5	114,14
491100160125	160 x 125	194	104	87	96	85	200	157	1570	6/6	16	5	114,82
491100180125	180 x 125	211	114	87	105	85	224	157	2060	6/6	16	5	146,94

RACCORDI ELETTROSALDABILI PLASSON

49050
GOMITO A 90°

SALDABILITÀ RACCORDO SU TUBI

SDR ≤ 11 Fino a Ø 75

SDR ≤ 17 Oltre

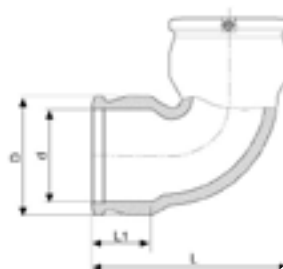

Articolo	d	L	L1	D	Peso [g]	Fraz./PACK	PFA	MOP	€
490500020	20	66	35	36	64	80/320	16	5	18,90
490500025	25	66	35	36	52	80/320	16	5	19,77
490500032	32	79	39	44	90	48/192	16	5	19,77
490500040	40	93	44	56	145	15/120	16	5	22,04
490500050	50	109	49	68	221	18/72	16	5	31,02
490500063	63	132	58	82	333	40/40	16	5	33,82
490500075	75	158	70	97	530	33/33	16	5	48,02
490500090	90	210	78	112	875	19/19	16	5	58,26
490500110	110	243	81	143	1519	9/9	16	5	84,88
490500125	125	272	85	163	2360	7/7	16	5	111,53
490500140	140	315	92	183	2974	4/4	16	5	143,36
490500160	160	320	86	199	3910	3/3	16	5	155,43
490500180	180	413	105	244	7760	2/2	16	5	202,19
490500200	200	448	112	261	7150	1/1	16	5	334,03
490500225	225	497	120	294	9900	1/1	16	5	396,66
490500250	250	548	128	326	13500	1/1	16	5	495,46

49080
GOMITO A 22,5°

SALDABILITÀ RACCORDO SU TUBI

SDR ≤ 17

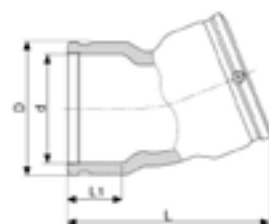

Articolo	d	L	L1	D	Peso [g]	Fraz./PACK	PFA	MOP	€
490800090	90	225	70	112	665	26/26	16	5	59,01
490800110	110	249	69	143	1160	14/14	16	5	85,58
490800125	125	273	85	163	1860	8/8	16	5	111,53
490800160	160	305	86	199	2960	5/5	16	5	153,92
490800180	180	387	105	244	5370	2/2	16	5	206,34

RACCORDI ELETROSALDABILI PLASSON

49060

GOMITO A 45°

SALDABILITÀ RACCORDO SU TUBI

SDR ≤ 11 Fino a Ø 75
SDR ≤ 17 Oltre

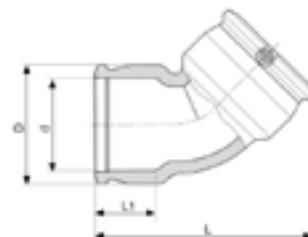

Articolo	d	L	L1	D	Peso [g]	Fraz./PACK	PFA	MOP	€
490600032	32	95	39	44	75	60/240	16	5	21,17
490600040	40	108	44	56	125	40/160	16	5	22,04
490600050	50	124	49	68	196	24/96	16	5	31,02
490600063	63	149	58	82	270	60/60	16	5	33,82
490600075	75	180	70	97	437	40/40	16	5	48,02
490600090	90	241	78	112	759	22/22	16	5	59,89
490600110	110	271	81	143	1269	12/12	16	5	86,52
490600125	125	301	85	163	2030	8/8	16	5	114,82
490600140	140	341	92	183	2471	5/5	16	5	143,36
490600160	160	344	86	199	3325	4/4	16	5	155,43
490600180	180	434	105	244	6150	2/2	16	5	202,19
490600200	200	472	112	261	7050	1/1	16	5	334,03
490600225	225	520	120	294	9800	1/1	16	5	396,66
490600250	250	571	129	326	13030	1/1	16	5	495,46

49470

GOMITO ADATTABILE
angolo 0° ÷ 24°

SALDABILITÀ RACCORDO SU TUBI

SDR ≤ 17

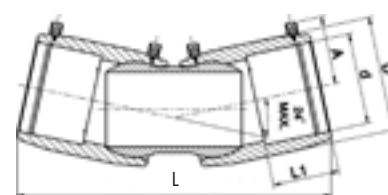

L= quota a componenti allineati

Articolo	d	L	L1	D	A	Peso [g]	Fraz./PACK	PFA	MOP	€
4947C0110	110	362	80	140	83	2030	8/8	16	5	189,27
4947C0125	125	382	85	157	95	2630	8/8	16	5	233,80
4947C0160	160	456	92	200	114	4500	3/3	16	5	336,82
4947C0180	180	511	104	224	128	7500	2/2	16	5	431,45

RACCORDI ELETTROSALDABILI PLASSON

4947D*

GOMITO ADATTABILE DI PASSAGGIO
angolo 0° ÷ 12°

SALDABILITÀ RACCORDO SU TUBI

SDR ≤ 17

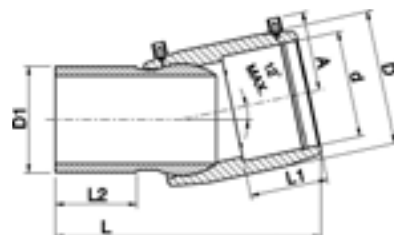

L= quota a componenti allineati

Articolo	d x D ₁	L	L1	L2	D	A	Peso [g]	Fraz./PACK	PFA	MOP	€
4947D0110	110 x 110	276	80	85	140	83	1270	12/12	16	5	155,88
4947D0125	125 x 125	292	85	90	157	95	1740	12/12	16	5	190,67
4947D0160	160 x 160	335	96	100	200	114	3150	4/4	16	5	282,53
4947D0180	180 x 180	365	104	138	223	128	4370	3/3	16	5	347,95

49150*

GOMITO A 90°
PORTA IDRANTE

SALDABILITÀ RACCORDO SU TUBI

SDR ≤ 17

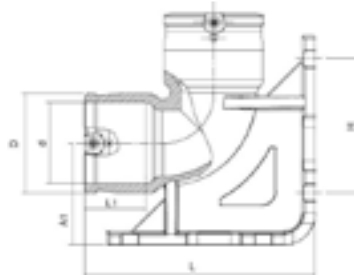

Articolo	d	L	L1	D	A1	H	Peso [g]	Fraz./PACK	PFA	€
491500090	90	261	69	112	115	151	2260	5/5	16	153,09

4915Q*

GOMITO A 90°
PORTA IDRANTE
Con derivazione diametro 32 mm

SALDABILITÀ RACCORDO SU TUBI

SDR ≤ 17

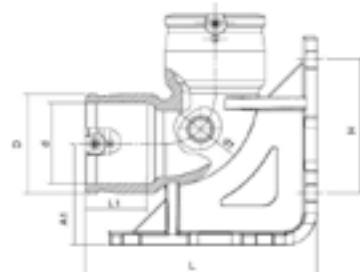

Articolo	d x d ₁	L	L1	D	A1	H	Peso [g]	Fraz./PACK	PFA	€
4915Q0090032	90 x 32	261	69	112	115	151	2265	5/5	16	168,40

* CONSEGNA A PROGRAMMA

RACCORDI ELETROSALDABILI PLASSON

49120 FINE LINEA

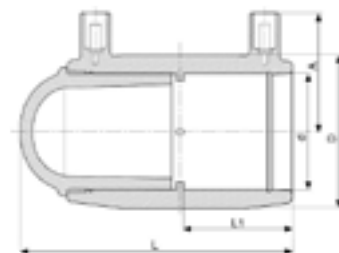

SALDABILITÀ RACCORDO SU TUBI

SDR ≤ 11 Fino a Ø 75
SDR ≤ 17 Oltre

Articolo	d	L	L1	D	A	Peso [g]	Fraz./PACK	PFA	MOP	€
491200020	20	84	37	36	35	49	100/400	16	5	11,70
491200025	25	92	40	36	38	38	100/400	16	5	12,37
491200032	32	103	44	44	41	77	75/300	16	5	13,30
491200040	40	114	48	55	45	128	40/160	16	5	13,95
491200050	50	121	49	68	50	200	30/120	16	5	19,24
491200063	63	142	57	82	57	331	72/72	16	5	23,39
491200075	75	156	62	98	63	496	48/48	16	5	35,93
491200090	90	183	73	117	69	825	30/30	16	5	44,47
491200110	110	206	80	140	79	1250	20/20	16	5	56,96
491200125	125	222	85	157	87	1680	15/15	16	5	72,15
491200140	140	237	89	176	94	2150	10/10	16	5	98,85
491200160	160	261	97	200	104	2980	6/6	16	5	103,81
491200180	180	283	104	224	114	4100	5/5	16	5	145,30
491200200	200	289	110	249	126	5260	4/4	16	5	200,39
491200225	225	318	118	280	140	7260	2/2	16	5	251,59
491200250	250	344	120	310	155	9440	1/1	16	5	269,58

NOTE

Per d > 250 mm. utilizzare Manicotto 49010 e Calotta 49127/49128

RACCORDI ELETTROSALDABILI PLASSON

49040

Ti A 90°

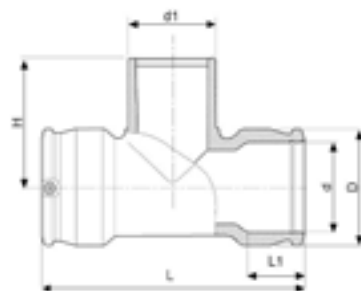

SALDABILITÀ RACCORDO SU TUBI

SDR ≤ 11 Fino a Ø 75 x 75 x 75
SDR ≤ 17 Oltre

Articolo	d x d ₁ x d	L	L1	D	H	Peso [g]	Fraz./PACK	PFA	MOP	€
490400020	20 x 20 x 20	96	37	32	60	63	65/260	16	5	20,59
490400025	25 x 25 x 25	104	40	44	66	113	42/168	16	5	21,11
490400032	32 x 32 x 32	104	39	44	74	99	36/144	16	5	21,89
490400040	40 x 40 x 40	121	44	56	90	176	24/96	16	5	28,81
490400050	50 x 50 x 50	139	49	68	102	270	56/56	16	5	32,38
490400063	63 x 63 x 63	166	58	82	119	434	32/32	16	5	34,71
490400075	75 x 75 x 75	195	63	97	129	630	26/26	16	5	51,59
490400090	90 x 90 x 90	293	71	112	137	1090	15/15	16	5	59,89
490400110	110 x 110 x 110	328	72	143	160	1965	8/8	16	5	85,83
490400125	125 x 125 x 125	381	85	163	177	2950	4/4	16	5	115,03
490400160	160 x 160 x 160	443	86	212	206	4700	3/3	16	5	186,91
490400180	180 x 180 x 180	420	105	244	250	7240	1/1	16	5	247,62
490400200	200 x 200 x 200	447	112	261	265	8800	1/1	16	5	317,33
490400225	225 x 225 x 225	492	120	294	290	12200	1/1	16	5	365,70
490400250	250 x 250 x 250	538	129	326	315	16600	1/1	16	5	474,08

NOTE

Per diam. 140 e diam. > 250 vedi art. 49047 - 49048 - 49049 (da combinare con articolo 49010)

RACCORDI ELETROSALDABILI PLASSON

49140

Ti A 90° RIDOTTO

SALDABILITÀ RACCORDO SU TUBI

SDR ≤ 11 Fino a Ø 75 x 63 x 75
SDR ≤ 17 Oltre

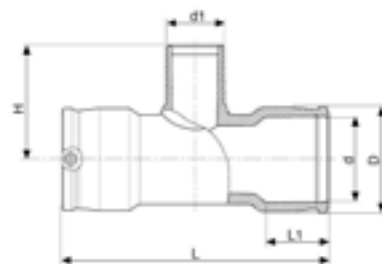

Articolo	d x d ₁ x d	L	L1	D	H	Peso [g]	Fraz./PACK	PFA	MOP	€
491400025020	25 x 20 x 25	104	48	44	66	107	42/168	16	5	22,90
491400032020	32 x 20 x 32	104	39	44	66	90	18/144	16	5	24,97
491400032025	32 x 25 x 32	104	39	44	66	99	18/144	16	5	24,97
491400040020	40 x 20 x 40	121	44	56	72	160	24/96	16	5	34,11
491400040025	40 x 25 x 40	121	44	56	72	170	24/120	16	5	34,11
491400040032	40 x 32 x 40	121	44	56	75	180	24/96	16	5	34,11
491400050020*	50 x 20 x 50	139	49	68	78	240	14/64	16	5	37,67
491400050025	50 x 25 x 50	139	48	68	78	245	16/64	16	5	37,67
491400050032	50 x 32 x 50	139	49	68	86	250	16/64	16	5	37,67
491400050040	50 x 40 x 50	139	49	68	90	260	16/64	16	5	37,67
491400063020*	63 x 20 x 63	166	49	82	85	365	8/40	16	5	41,80
491400063032	63 x 32 x 63	166	58	82	93	370	8/32	16	5	41,80
491400063040	63 x 40 x 63	166	58	82	104	384	8/32	16	5	42,86
491400063050	63 x 50 x 63	166	58	82	109	400	8/32	16	5	42,86
491400075063	75 x 63 x 75	195	65	97	122	596	26/26	16	5	58,59
491400090063	90 x 63 x 90	293	68	112	124	1050	15/15	16	5	67,12
491400110063	110 x 63 x 110	328	68	143	134	1705	9/9	16	5	104,41
491400110090	110 x 90 x 110	328	68	143	147	1805	8/8	16	5	104,41
491400125090	125 x 90 x 125	381	85	163	161	2805	5/5	16	5	128,95
491400125110	125 x 110 x 125	381	85	163	173	2859	5/5	16	5	128,95
491400160090	160 x 90 x 160	443	86	199	180	4450	3/3	16	5	198,86
491400160110	160 x 110 x 160	443	86	199	193	4450	3/3	16	5	198,86
491400160125	160 x 125 x 160	443	86	199	198	4470	3/3	16	5	198,86
491400180090	180 x 90 x 180	420	104	244	200	6090	2/2	16	5	277,52
491400180110	180 x 110 x 180	420	104	244	219	6270	2/2	16	5	277,52
491400180125	180 x 125 x 180	420	104	244	225	6410	2/2	16	5	277,52
491400180140*	180 x 140 x 180	420	104	244	237	6610	1/1	16	5	277,52
491400180160*	180 x 160 x 180	420	104	244	250	6950	1/1	16	5	277,52
491400200090	200 x 90 x 200	447	112	261	205	7100	2/2	16	5	401,69
491400200110	200 x 110 x 200	447	112	261	210	7300	2/2	16	5	401,69
491400225090*	225 x 90 x 225	492	120	294	220	9900	1/1	16	5	456,53

* CONSEGNA A PROGRAMMA



RACCORDI ELETTROSALDABILI PLASSON

Articolo	d x d ₁ x d	L	L1	D	H	Peso [g]	Fraz./PACK	PFA	MOP	€
491400225110	225 x 110 x 225	492	120	294	225	10000	1/1	16	5	456,53
491400250090	250 x 90 x 250	538	129	326	235	13400	1/1	16	5	604,22
491400250110	250 x 110 x 250	538	129	326	240	13500	1/1	16	5	604,22

NOTE

per diametri diversi ved. art. 49147 - 49148 (da combinare con articolo 49010)

49940*

Ti FLANGIATO

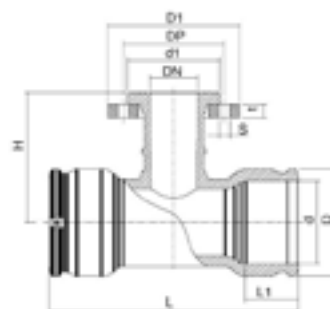

SALDABILITÀ RACCORDO SU TUBI

SDR ≤ 17

Non utilizzabile per impianti GAS

Articolo	d x DN x d	L	L1	D	H	Peso [g]	Fraz./PACK	PFA	€
499400090080	90 x 80 x 90	293	71	112	165	2655	4/8	16	201,14
499400110080	110 x 80 x 110	328	72	143	181	3825	6/6	16	229,09
499400110100	110 x 100 x 110	328	72	143	181	3930	6/6	16	259,30
499400125080	125 x 80 x 125	381	85	163	190	4650	4/4	16	296,38
499400125100	125 x 100 x 125	381	85	163	190	4795	3/3	16	306,34
499400160080	160 x 80 x 160	443	86	199	210	6175	3/3	16	427,86
499400160100	160 x 100 x 160	443	86	199	210	6375	3/3	16	427,86
499400180080	180 x 80 x 180	420	104	244	225	6320	2/2	16	663,93
499400180100	180 x 100 x 180	420	104	244	225	6375	2/2	16	663,93

* CONSEGNA A PROGRAMMA

RACCORDI ELETTROSALDABILI PLASSON DI TRANSIZIONE

49210

MANICOTTO PE/OTTONE
con filetto maschio

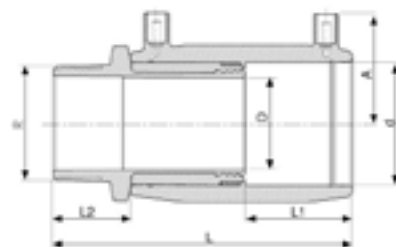

SALDABILITÀ RACCORDO SU TUBI
SDR ≤ 11

Articolo	d x R	L	L1	L2	D	A	Peso [g]	Fraz./PACK	PFA	MOP	€
492100020005	20 x 1/2"	105	37	29	14	35	130	25/200	16	5	33,54
492100025007	25 x 3/4"	111	40	29	19	38	145	25/150	16	5	34,47
492100032005	32 x 1/2"	119	44	29	23	41	241	20/100	16	5	35,51
492100032007	32 x 3/4"	119	44	29	23	41	263	20/100	16	5	35,51
492100032010	32 x 1"	124	44	34	23	41	277	20/100	16	5	35,51
492100032013*	32 x 1 1/4"	126	44	36	23	41	393	60/60	16	5	40,37
492100032015*	32 x 1 1/2"	126	44	36	23	41	404	60/60	16	5	43,29
492100040010*	40 x 1"	132	48	34	29	45	405	9/72	16	5	46,75
492100040013	40 x 1 1/4"	134	48	36	29	45	455	9/54	16	5	46,75
492100040015*	40 x 1 1/2"	134	48	36	29	45	480	9/54	16	5	51,42
492100040020*	40 x 2"	139	48	41	29	45	500	36/36	16	5	58,64
492100050010*	50 x 1"	135	49	34	38	50	510	6/48	16	5	55,56
492100050013*	50 x 1 1/4"	137	49	36	38	50	560	48/48	16	5	51,44
492100050015	50 x 1 1/2"	137	49	36	38	50	545	6/48	16	5	51,44
492100050020	50 x 2"	142	49	41	38	50	730	5/30	16	5	57,51
492100063013*	63 x 1 1/4"	154	57	36	48	57	889	5/30	16	5	76,71
492100063015	63 x 1 1/2"	154	57	36	48	57	825	5/30	16	5	75,33
492100063020	63 x 2"	159	57	41	48	57	910	5/30	16	5	72,93
492100075020	75 x 2"	167	62	41	59	63	1300	4/16	16	5	114,28
492100075025	75 x 2 1/2"	172	62	46	59	63	1500	4/16	16	5	110,48

NOTA

La parte in ottone filettato, dopo la saldatura, ruota liberamente attorno al proprio asse, permettendo l'orientamento di apparecchiature ad esso collegate.

* CONSEGNA A PROGRAMMA

Listino Giallo 12-3

RACCORDI ELETTROSALDABILI PLASSON DI TRANSIZIONE

49310

MANICOTTO PE/OTTONE
con filetto femmina

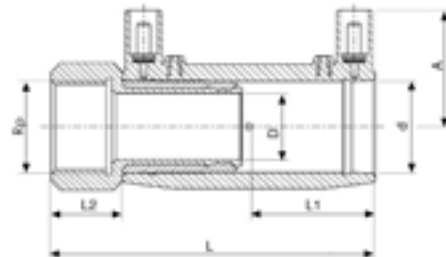

SALDABILITÀ RACCORDO SU TUBI
SDR ≤ 11

Articolo	d x Rp	L	L1	L2	D	A	Peso [g]	Fraz./PACK	PFA	MOP	€
493100020005	20 x 1/2"	96	37	20	14	35	125	25/200	16	5	35,67
493100025007	25 x 3/4"	105	40	23	19	38	140	25/150	16	5	37,28
493100032007	32 x 3/4"	115	44	25	23	41	320	20/100	16	5	40,67
493100032010	32 x 1"	115	44	25	23	41	250	20/100	16	5	40,67
493100040010	40 x 1"	123	48	25	29	45	490	9/54	16	5	56,35
493100040013	40 x 1 1/4"	123	48	25	29	45	400	9/54	16	5	51,90
493100040015*	40 x 1 1/2"	123	48	25	29	45	410	48/48	16	5	57,81
493100050015	50 x 1 1/2"	126	49	25	38	50	505	6/48	16	5	61,23
493100050020*	50 x 2"	131	49	30	38	50	685	5/40	16	5	69,79
493100063015	63 x 1 1/2"	148	57	30	48	57	965	4/24	16	5	80,43
493100063020	63 x 2"	148	57	30	48	57	885	5/30	16	5	74,29

NOTA

La parte in ottone filettato, dopo la saldatura, ruota liberamente attorno al proprio asse, permettendo l'orientamento di apparecchiature ad esso collegate.

49410

MANICOTTO PE/OTTONE
con ghiera libera

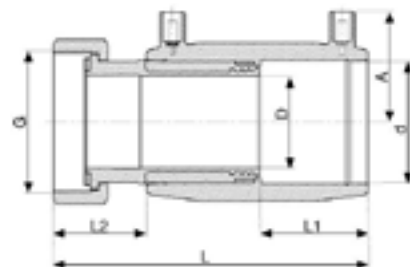

SALDABILITÀ RACCORDO SU TUBI
SDR ≤ 11

Non utilizzabile per impianti GAS

Articolo	d x G	L	L1	L2	D	A	Peso [g]	Fraz./PACK	PFA (acqua)	€
494100020007*	20 x 3/4"	104	37	30	14	35	140	50/200	16	33,25
494100025007	25 x 3/4"	110	40	30	14	38	150	20/140	16	38,86
494100025010*	25 x 1"	115	40	33	19	38	190	20/140	16	38,86
494100032010	32 x 1"	129	44	36	19	41	255	20/100	16	48,79
494100032013*	32 x 1 1/4"	124	44	34	23	41	300	13/78	16	48,79
494100040015	40 x 1 1/2"	136	48	38	29	45	430	13/52	16	55,93
494100050020	50 x 2"	142	49	41	38	50	700	8/32	16	66,11
494100063020	63 x 2"	162	57	44	38	57	925	7/28	16	79,66
494100063025*	63 x 2 1/2"	167	57	49	48	58	1155	5/20	16	79,66

* CONSEGNA A PROGRAMMA

RACCORDI ELETTROSALDABILI PLASSON DI TRANSIZIONE

49250

GOMITO 90° PE/OTTONE
con filetto maschio

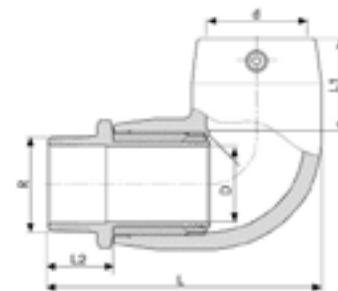

SALDABILITÀ RACCORDO SU TUBI
SDR ≤ 11

Articolo	d x R	L	L1	L2	D	Peso [g]	Fraz./PACK	PFA	MOP	€
492500020005	20 x 1/2"	95	35	29	14	150	30/150	16	5	44,48
492500025007	25 x 3/4"	93	35	29	19	168	15/120	16	5	45,69
492500032005*	32 x 1/2"	107	39	29	23	259	12/84	16	5	48,57
492500032007*	32 x 3/4"	107	39	29	23	262	12/84	16	5	47,92
492500032010	32 x 1"	112	39	34	23	300	12/84	16	5	45,96
492500032013*	32 x 1 1/4"	115	39	36	23	416	12/60	16	5	53,76
492500032015*	32 x 1 1/2"	115	39	36	23	427	12/60	16	5	54,48
492500040010*	40 x 1"	127	44	34	29	450	6/48	16	5	61,74
492500040013	40 x 1 1/4"	129	44	36	29	500	6/48	16	5	58,64
492500040015*	40 x 1 1/2"	129	44	36	29	525	48/48	16	5	64,25
492500040020*	40 x 2"	134	44	41	29	700	6/48	16	5	71,73
492500050010*	50 x 1"	143	49	34	38	624	6/42	16	5	66,10
492500050013*	50 x 1 1/4"	145	49	36	38	679	6/36	16	5	64,23
492500050015	50 x 1 1/2"	145	49	36	38	655	6/36	16	5	61,06
492500050020*	50 x 2"	150	49	41	38	806	5/30	16	5	71,66
492500063013*	63 x 1 1/4"	168	58	36	48	985	6/24	16	5	85,83
492500063015	63 x 1 1/2"	168	58	36	48	1040	6/24	16	5	85,34
492500063020	63 x 2"	173	58	41	48	1125	6/24	16	5	79,43
492500075020	75 x 2"	191	61	41	59	1450	4/16	16	5	129,80
492500075025	75 x 2 1/2"	196	61	46	59	1650	4/16	16	5	126,06

NOTA

La parte in ottone filettato, dopo la saldatura, ruota liberamente attorno al proprio asse, permettendo l'orientamento di apparecchiature ad esso collegate.

* CONSEGNA A PROGRAMMA

RACCORDI ELETROSALDABILI PLASSON DI TRANSIZIONE

49350

GOMITO 90° PE/OTTONE
con filetto femmina

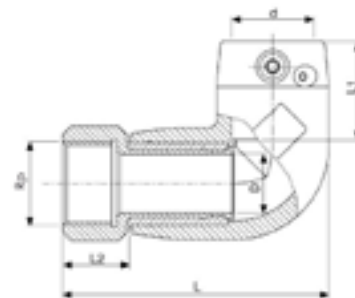

SALDABILITÀ RACCORDO SU TUBI
SDR ≤ 11

Articolo	d x Rp	L	L1	L2	D	Peso [g]	Fraz./PACK	PFA	MOP	€
493500020005	20x1/2"	86	35	20	14	140	40/160	16	5	44,48
493500025007	25x3/4"	89	35	23	19	240	20/120	16	5	46,02
493500032010	32x1"	104	39	25	23	275	12/96	16	5	53,35
493500040010	40x1"	119	44	25	29	535	6/48	16	5	65,66
493500040013	40x1 1/4"	119	44	25	29	654	6/48	16	5	65,45
493500040015*	40x1 1/2"	119	44	25	29	455	6/48	16	5	69,43
493500050015	50x1 1/2"	135	49	25	38	545	6/48	16	5	70,91
493500050020*	50x2"	139	49	30	38	635	5/40	16	5	83,79
493500063015	63x1 1/2"	162	58	30	48	1072	6/24	16	5	100,98
493500063020	63x2"	162	58	30	48	950	6/24	16	5	102,77

NOTA

La parte in ottone filettato, dopo la saldatura, ruota liberamente attorno al proprio asse, permettendo l'orientamento di apparecchiature ad esso collegate.

49450

GOMITO 90° PE/OTTONE
con ghiera libera

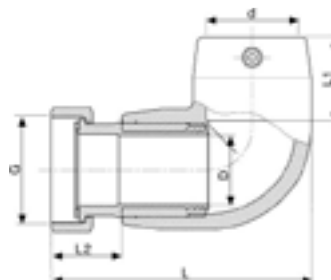

SALDABILITÀ RACCORDO SU TUBI
SDR ≤ 11

Non utilizzabile per impianti GAS

Articolo	d x G	L	L1	L2	D	Peso [g]	Fraz./PACK	PFA (acqua)	€
494500020007*	20 x 3/4"	96	35	30	14	235	20/140	16	42,59
494500025007	25 x 3/4"	96	35	30	14	164	20/140	16	47,43
494500025010*	25 x 1"	99	35	33	19	280	15/105	16	47,43
494500032010	32 x 1"	114	39	36	19	164	10/70	16	59,19
494500032013*	32 x 1 1/4"	115	39	36	23	325	10/70	16	59,19
494500040015*	40 x 1 1/2"	133	44	40	29	490	12/48	16	65,39
494500050020*	50 x 2"	150	49	41	38	780	6/30	16	75,46
494500063020	63 x 2"	176	58	44	41	1025	4/16	16	94,37
494500063025*	63 x 2 1/2"	181	58	49	48	1245	4/16	16	94,37

* CONSEGNA A PROGRAMMA

RACCORDI ELETTROSALDABILI PLASSON DI TRANSIZIONE

49260*

GOMITO 45° PE/OTTONE
con filetto maschio

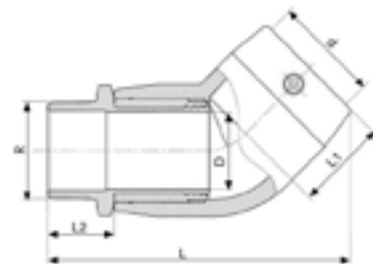

SALDABILITÀ RACCORDO SU TUBI

SDR ≤ 11

Articolo	d x R	L	L1	L2	D	Peso [g]	Fraz./PACK	PFA	MOP	€
492600032005	32 x 1/2"	124	39	29	23	249	84/84	16	5	45,84
492600032007	32 x 3/4"	123	39	29	23	250	84/84	16	5	45,84
492600032010	32 x 1"	129	39	34	23	375	12/72	16	5	48,57
492600032013	32 x 1 1/4"	130	39	36	23	487	48/48	16	5	48,72
492600032015	32 x 1 1/2"	130	39	36	23	498	48/48	16	5	48,72
492600040010	40 x 1"	142	44	34	29	435	60/60	16	5	59,45
492600040013	40 x 1 1/4"	145	44	36	29	485	12/60	16	5	55,81
492600040015	40 x 1 1/2"	145	44	36	29	510	48/48	16	5	61,80
492600040020	40 x 2"	150	44	41	29	530	40/40	16	5	66,10
492600050010	50 x 1"	157	49	34	38	555	48/48	16	5	68,75
492600050013	50 x 1 1/4"	160	49	36	38	605	48/48	16	5	64,23
492600050015	50 x 1 1/2"	160	49	36	38	590	6/48	16	5	61,06
492600050020	50 x 2"	165	49	41	38	775	30/30	16	5	71,69
492600063013	63 x 1 1/4"	185	58	36	48	927	24/24	16	5	85,83
492600063015	63 x 1 1/2"	182	58	36	48	893	6/24	16	5	85,34
492600063020	63 x 2"	190	58	41	48	945	6/24	16	5	79,43
492600075020	75 x 2"	220	70	41	59	1400	4/16	16	5	129,80
492600075025	75 x 2 1/2"	225	70	46	59	1600	4/16	16	5	126,06

NOTA

La parte in ottone filettato, dopo la saldatura, ruota liberamente attorno al proprio asse, permettendo l'orientamento di apparecchiature ad esso collegate.

* CONSEGNA A PROGRAMMA

RACCORDI ELETROSALDABILI PLASSON DI TRANSIZIONE

49360*
GOMITO 45° PE/OTTONE
con filetto femmina

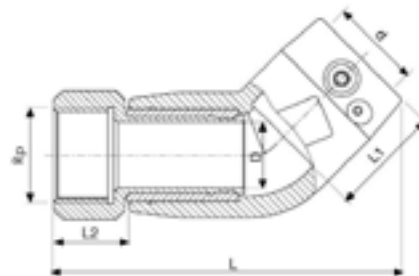

SALDABILITÀ RACCORDO SU TUBI
SDR ≤ 11

Articolo	d x Rp	L	L1	L2	D	Peso [g]	Fraz./PACK	PFA	MOP	€
493600032010	32 x 1"	120	39	25	23	355	12/72	16	5	57,10
493600040010	40 x 1"	133	44	25	29	520	48/48	16	5	69,43
493600040013	40 x 1 1/4"	134	44	25	29	430	48/48	16	5	65,45
493600040015	40 x 1 1/2"	134	44	25	29	479	48/48	16	5	69,43
493600050015	50 x 1 1/2"	149	49	25	38	530	48/48	16	5	74,78
493600050020	50 x 2"	154	49	30	38	714	36/36	16	5	85,30
493600063015	63 x 1 1/2"	179	58	30	48	1000	24/24	16	5	100,98
493600063020	63 x 2"	179	58	30	48	912	24/24	16	5	102,77

NOTA

La parte in ottone filettato, dopo la saldatura, ruota liberamente attorno al proprio asse, permettendo l'orientamento di apparecchiature ad esso collegate.

49460*
GOMITO 45° PE/OTTONE
con ghiera libera

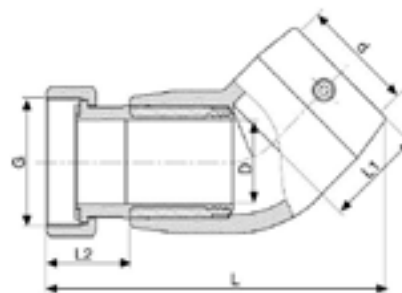

SALDABILITÀ RACCORDO SU TUBI
SDR ≤ 11

Non utilizzabile per impianti GAS

Articolo	d x G	L	L1	L2	D	Peso [g]	Fraz./PACK	PFA (acqua)	€
494600032010	32 x 1"	131	39	36	19	164	72/72	16	59,19
494600032013	32 x 1 1/4"	129	39	34	23	400	56/56	16	59,19
494600040015	40 x 1 1/2"	146	44	38	29	455	48/48	16	65,39
494600050020	50 x 2"	165	49	41	38	740	30/30	16	75,46
494600063020	63 x 2"	190	58	41	38	965	18/18	16	94,37
494600063025	63 x 2 1/2"	198	58	49	48	1185	18/18	16	94,37

* CONSEGNA A PROGRAMMA

RACCORDI ELETTROSALDABILI PLASSON DI TRANSIZIONE

49440*

Ti A 90° PE/OTTONE
con ghiera libera

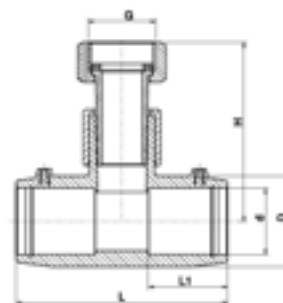

SALDABILITÀ RACCORDO SU TUBI

SDR ≤ 11

Non utilizzabile per impianti GAS

Articolo	d x G x d	L	L1	L2	D	Peso [g]	Fraz./PACK	PFA (acqua)	€
494400032010	32x1"x32	104	39	44	88	320	50/50	16	127,02

* CONSEGNA A PROGRAMMA

RACCORDI ELETTROSALDABILI PLASSON DI TRANSIZIONE

49770* ADATTATORE PE/GHISA FLANGIATO

SALDABILITÀ RACCORDO SU TUBI

SDR ≤ 11 Ø 63 x 50
SDR ≤ 17 Oltre

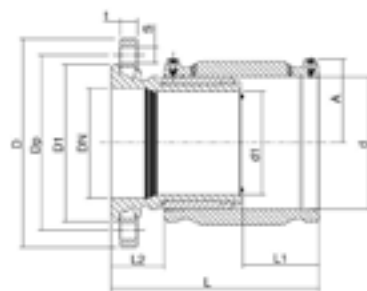

Articolo	d x DN	A	L	L1	L2	D1	Peso [g]	Fraz./PACK	PFA	€
497700063	63 x 50	57	218	57	100	104	4199	4/4	16	177,02
497700090	90 x 80	69	216	73	68	139	5779	4/4	16	208,01
497700110	110 x 100	79	224	80	61	159	7280	4/4	16	252,28
497700125	125 x 100	87	235	85	62	159	7759	4/4	16	278,84
497700160	160 x 150	104	271	97	73	215	13400	1/1	16	486,84
497700180	180 x 150	114	284	104	72	215	15240	1/1	16	650,61
497700225	225 x 200	140	314	118	74	270	23919	1/1	16	792,21

NOTA

Per utilizzo su impianto Gas contattare il nostro Ufficio Tecnico al numero 010 80997.626

49570* ADATTATORE PE/GHISA MASCHIO

SALDABILITÀ RACCORDO SU TUBI

SDR ≤ 11

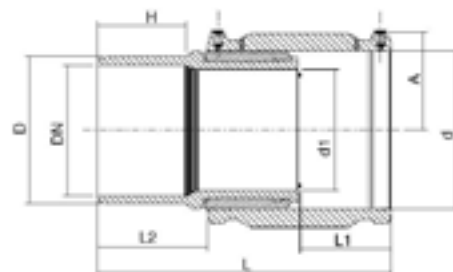

Articolo	d x DN	A	L	L1	L2	D	d1	H	Peso (g)	Fraz./PACK	PFA	€
495700090080	90 x 80	69	254	73	106	98	67	94	2874	2/8	16	133,34
495700110100	110 x 100	79	275	80	112	118	84	96	4170	2/4	16	150,94
495700125100	125 x 100	87	280	85	107	118	98	91	4569	4/4	16	175,26
495700160150	160 x 150	104	322	97	124	170	125	102	8105	2/2	16	360,83
495700180150	180 x 150	114	339	104	127	170	140	103	10121	2/2	16	415,23
495700225200	225 x 200	140	372	118	132	222	176	109	12284	1/1	16	598,12

NOTA

Per utilizzo su impianto Gas contattare il nostro Ufficio Tecnico al numero 010 80997.626

RACCORDI ELETTROSALDABILI PLASSON DI PASSAGGIO

49710*

MANICOTTO DI PASSAGGIO
con filetto maschio

SALDABILITÀ RACCORDO SU TUBI
SDR ≤ 11

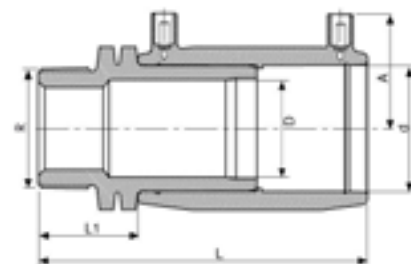

Articolo	d x R	D	L	L1	Peso [g]	Fraz./PACK	PFA	MOP	€
497100020005	20 x 1/2"	14	113	21	58	200/200	16	5	14,62
497100025007	25 x 3/4"	18,4	113	31	60	200/200	16	5	22,42
497100032010	32 x 1"	24,4	125	35	90	200/200	16	5	22,07
497100040010	40 x 1"	30,8	135	37	150	144/144	16	5	26,23
497100040013	40 x 1 1/4"	30,8	138	40	155	144/144	16	5	26,23
497100040015	40 x 1 1/2"	30,8	138	40	160	144/144	16	5	26,23
497100050015	50 x 1 1/2"	38,4	141	40	232	96/96	16	5	36,46
497100063015	63 x 1 1/2"	48,8	162	44	345	40/40	16	5	47,09
497100063020	63 x 2"	48,8	166	48	384	40/40	16	5	47,09

49750*

GOMITO 90° DI PASSAGGIO
con filetto maschio

SALDABILITÀ RACCORDO SU TUBI
SDR ≤ 11

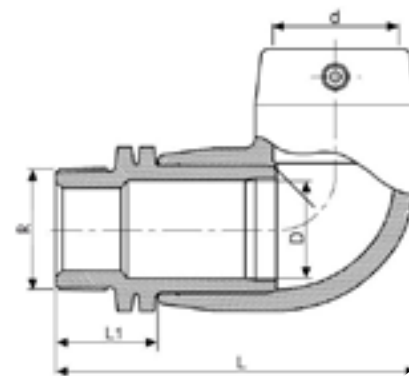

Articolo	d x R	D	L	L1	Peso [g]	Fraz./PACK	PFA	MOP	€
497500025007	25 x 3/4"	18,4	115	31	72	200/200	16	5	25,81
497500032010	32 x 1"	24,4	114	35	117	96/96	16	5	26,63
497500040010	40 x 1"	30,8	130	37	192	48/48	16	5	31,22
497500040013	40 x 1 1/4"	30,8	133	40	202	48/48	16	5	31,22
497500040015	40 x 1 1/2"	30,8	133	40	250	48/48	16	5	31,22
497500050015	50 x 1 1/2"	38,4	149	40	301	48/48	16	5	33,72
497500063015	63 x 1 1/2"	48,8	176	44	458	24/24	16	5	47,17
497500063020	63 x 2"	48,8	180	48	480	24/24	16	5	47,17

* CONSEGNA A PROGRAMMA

RACCORDI ELETTROSALDABILI PLASSON DI PASSAGGIO

49760*
GOMITO 45° DI PASSAGGIO
con filetto maschio

SALDABILITÀ RACCORDO SU TUBI
SDR ≤ 11

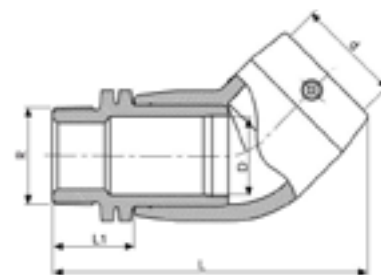

Articolo	d x R	D	L	L1	Peso [g]	Fraz./PACK	PFA	MOP	€
497600032010	32 x 1"	24,4	141	35	150	96/96	16	5	26,63
497600040010	40 x 1"	30,8	145	37	175	96/96	16	5	31,22
497600040013	40 x 1 1/4"	30,8	148	40	185	96/96	16	5	31,22
497600040015	40 x 1 1/2"	30,8	148	40	185	96/96	16	5	31,22
497600050015	50 x 1 1/2"	38,4	164	40	276	48/48	16	5	33,72
497600063015	63 x 1 1/2"	48,8	193	44	410	24/24	16	5	47,17
497600063020	63 x 2"	48,8	197	48	470	24/24	16	5	47,17

* CONSEGNA A PROGRAMMA

COLLARI DI PRESA PLASSON

La foratura di una linea in pressione **senza rilascio della minima dispersione di gas** nella zona di lavoro, è possibile utilizzando l'articolo 49630. Tale requisito è mantenuto a tutte le pressioni operative da 20 mbar a 16 bar e permette all'utilizzatore/committente il rispetto di quanto indicato all'articolo 229 D.L. 09/04/2008 n° 81 conosciuto come Testo Unico sulla sicurezza.

49630

COLLARE DI PRESA
PER FORATURE IN CARICO
senza perdite di Gas

SALDABILITÀ RACCORDO

SDR ≤ 11 Fino a Ø 75 x 63

SDR ≤ 17 Oltre

massima capacità di taglio perforatore: tubi SDR ≥ 11

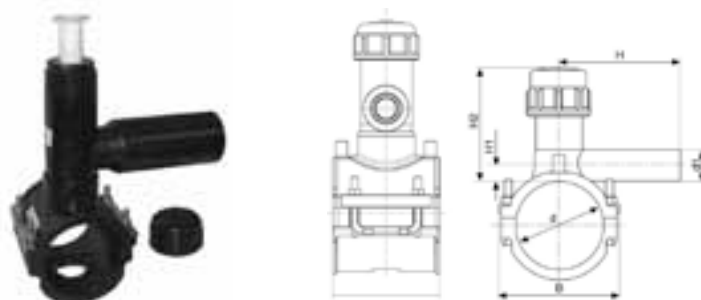

Articolo	d x d ₁	L	Peso [g]	Fraz./PACK	PFA	MOP	€
496300040020*	40 x 20	100	350	10/52	16	5	55,90
496300040032	40 x 32	100	370	10/52	16	5	55,90
496300050020*	50 x 20	100	390	10/52	16	5	55,90
496300050032	50 x 32	100	410	52/52	16	5	55,90
496300063020N*	63 x 20	118	436	6/40	16	5	57,30
496300063032N	63 x 32	118	455	40/40	16	5	57,30
496300063040	63 x 40	118	1085	16/16	16	5	57,30
496300063050	63 x 50	118	1105	16/16	16	5	57,30
496300063063	63 x 63	118	1190	16/16	16	5	57,30
496300075032	75 x 32	118	1095	16/16	16	5	64,38
496300075040	75 x 40	118	1125	16/16	16	5	64,38
496300075050	75 x 50	118	1150	16/16	16	5	64,38
496300075063	75 x 63	118	1230	16/16	16	5	64,38
496300090020*	90 x 20	118	1120	16/20	16	5	65,94
496300090032	90 x 32	118	1120	20/20	16	5	65,94
496300090040	90 x 40	118	1130	20/20	16	5	65,94
496300090050	90 x 50	118	1240	14/14	16	5	65,94
496300090063	90 x 63	118	1320	14/14	16	5	65,94
496300110020*	110 x 20	118	1213	12/20	16	5	70,65
496300110032	110 x 32	118	1170	20/20	16	5	70,65
496300110040	110 x 40	118	1190	20/20	16	5	70,65
496300110050	110 x 50	118	1310	12/12	16	5	70,65
496300110063	110 x 63	118	1390	12/12	16	5	70,65

* CONSEGNA A PROGRAMMA

Listino Giallo 12-3



COLLARI DI PRESA PLASSON

Articolo	d x d ₁	L	Peso [g]	Fraz./PACK	PFA	MOP	€
496300125020*	125 x 20	118	1220	12/15	16	5	78,50
496300125032	125 x 32	118	1230	15/15	16	5	78,50
496300125040	125 x 40	118	1280	15/15	16	5	78,50
496300125050	125 x 50	118	1345	12/12	16	5	78,50
496300125063	125 x 63	118	1430	12/12	16	5	78,50
496300140032	140 x 32	118	1340	12/12	16	5	104,00
496300140040	140 x 40	118	1370	12/12	16	5	104,00
496300140050	140 x 50	118	1395	12/12	16	5	104,00
496300140063	140 x 63	118	1475	12/12	16	5	104,00
496300160020*	160 x 20	118	1330	10/10	16	5	107,34
496300160032	160 x 32	118	1345	10/10	16	5	107,34
496300160040	160 x 40	118	1360	10/10	16	5	107,34
496300160050	160 x 50	118	1375	10/10	16	5	107,34
496300160063	160 x 63	118	1390	10/10	16	5	107,34
496300180020*	180 x 20	118	1445	10/10	16	5	116,50
496300180032	180 x 32	118	1565	10/10	16	5	116,50
496300180040*	180 x 40	118	1580	10/10	16	5	116,50
496300180050	180 x 50	118	1595	10/10	16	5	116,50
496300180063	180 x 63	118	1605	8/8	16	5	116,50
496300200020*	200 x 20	176	1435	8/8	16	5	133,93
496300200032	200 x 32	176	1450	8/8	16	5	133,93
496300200040*	200 x 40	176	1485	8/8	16	5	133,93
496300200050*	200 x 50	176	1505	8/8	16	5	133,93
496300200063	200 x 63	176	1590	8/8	16	5	133,93
496300225020*	225 x 20	176	1435	8/8	16	5	143,12
496300225032	225 x 32	176	1450	8/8	16	5	143,12
496300225040	225 x 40	176	1485	8/8	16	5	143,12
496300225050*	225 x 50	176	1505	8/8	16	5	143,12
496300225063	225 x 63	176	1590	8/8	16	5	143,12
496300250032	250 x 32	176	1450	8/8	16	5	159,54
496300250040*	250 x 40	176	1485	8/8	16	5	159,54
496300250050*	250 x 50	176	1505	8/8	16	5	159,54
496300250063	250 x 63	176	1590	8/8	16	5	159,54

* CONSEGNA A PROGRAMMA

COLLARI DI PRESA PLASSON

49830

CALOTTA AD
ELETTROFUSIONE
per collari
49630 e 49680



Articolo	per collari Ø	Tipo	€
498300057	63x40/50/63	A 057	16,21
	75x32/40/50/63		
	90x50/63		
	110x50/63		
	125x50/63		
	140/160/180 x Tutti Ø		
	200/225/250 x Tutti Ø		

Articolo	per collari Ø	Tipo	€
498300050	90x20/32/40	B 050	13,71
	110x20/32/40		
	125x20/32/40		

Articolo	per collari Ø	Tipo	€
498300040	40x20/32	C 040	16,21
	50x20/32		
	63x20/32		

CHIAVE PER FRESA DI COLLARI E SELLE
DI PRESA IN CARICO
PER ARTICOLO 49630



Articolo		€
652923000	CHIAVE COMPLETA PER FRESA DA 12mm	54,02

COLLARI DI PRESA PLASSON

49580

COLLARE DI PRESA
A TRONCHETTO

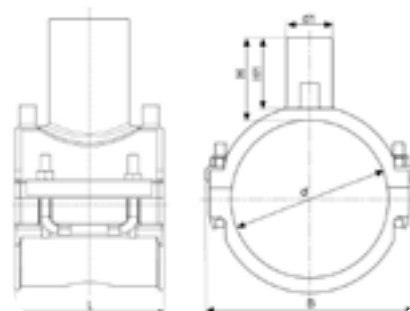

SALDABILITÀ RACCORDO

SDR ≤ 11 Fino a Ø 75 x 63

SDR ≤ 17 Oltre

I collari HV permettono un foro di Ø pari a circa 69 mm

Articolo	d x d _i	B	H	H1	L	Peso [g]	Fraz./PACK	PFA	MOP	€
495800063032	63 x 32	103	61	51	118	380	14/56	16	5	34,93
495800063040	63 x 40	103	77	66	118	394	10/40	16	5	34,93
495800063050	63 x 50	103	95	84	118	420	10/40	16	5	34,93
495800063063	63 x 63	103	97	87	118	461	10/40	16	5	34,93
495800075032	75 x 32	117	61	51	118	420	12/48	16	5	36,61
495800075040	75 x 40	117	77	66	118	439	9/36	16	5	36,61
495800075050	75 x 50	117	91	81	118	460	8/32	16	5	36,61
495800075063	75 x 63	117	97	87	118	508	8/32	16	5	36,61
495800090032	90 x 32	124	61	51	118	490	8/32	16	5	38,30
495800090040	90 x 40	124	77	68	118	504	8/32	16	5	38,30
495800090050	90 x 50	124	93	83	118	550	8/32	16	5	38,30
495800090063	90 x 63	124	97	87	118	573	6/24	16	5	38,30
495800090090	90 x 90	140	107	96	118	948	15/15	16	5	87,69
495800110032	110 x 32	145	61	51	118	552	6/24	16	5	44,12
495800110040	110 x 40	145	78	68	118	589	6/24	16	5	44,12
495800110050	110 x 50	145	93	85	118	620	5/20	16	5	44,12
495800110063	110 x 63	145	97	87	118	635	5/20	16	5	44,12
495800110090	110 x 90	158	107	90	176	575	18/18	16	5	87,69
495800125032	125 x 32	162	61	51	118	620	6/24	16	5	50,74
495800125040	125 x 40	162	78	68	118	613	5/20	16	5	50,74
495800125050	125 x 50	162	93	83	118	690	5/20	16	5	50,74
495800125063	125 x 63	162	97	87	118	703	4/16	16	5	50,74
495800125090	125 x 90	167	107	97	176	990	18/18	16	5	109,90
495800140032	140 x 32	178	61	51	118	650	6/24	16	5	61,54
495800140040*	140 x 40	178	78	68	118	664	4/16	16	5	61,54
495800140050	140 x 50	178	93	83	118	690	4/16	16	5	61,54
495800140063	140 x 63	178	97	87	118	732	4/16	16	5	61,54
495800140090	140 x 90	174	107	90	176	770	16/16	16	5	125,95
495800160032	160 x 32	199	61	51	118	708	4/16	16	5	68,23
495800160040	160 x 40	199	78	68	118	722	4/16	16	5	68,23

* CONSEGNA A PROGRAMMA



COLLARI DI PRESA PLASSON

Articolo	d x d ₁	B	H	H1	L	Peso [g]	Fraz./PACK	PFA	MOP	€
495800160050	160 x 50	199	93	83	118	787	4/16	16	5	68,23
495800160063	160 x 63	199	97	87	118	804	4/16	16	5	68,23
495800160090	160 x 90	174	107	97	176	990	16/16	16	5	128,05
495800180032	180 x 32	219	61	51	118	650	4/16	16	5	76,52
495800180040	180 x 40	219	78	68	118	700	3/12	16	5	76,52
495800180050	180 x 50	219	93	83	118	730	3/12	16	5	76,52
495800180063	180 x 63	219	97	87	118	760	3/12	16	5	76,52
495800180090	180 x 90	182	107	90	176	800	15/15	16	5	135,00
495800200063	200 x 63	202	106	88	176	879	15/15	16	5	104,76
495800200090	200 x 90	202	107	90	176	900	15/15	16	5	136,38
495800225063	225 x 63	227	106	88	176	930	10/15	16	5	109,18
495800225090	225 x 90	227	107	90	176	950	10/15	16	5	137,09
495800250063	250 x 63	252	106	88	176	970	15/15	16	5	113,60
495800250090	250 x 90	252	107	90	176	990	10/15	16	5	146,14
495800280090	280 x 90	252	107	90	176	990	10/10	16	5	167,38
495800315090	315 x 90	252	107	90	176	990	15/15	16	5	209,84

NOTA

Per derivazioni 110 e 125 utilizzare articolo 49580 derivazione 90 e 49110



49584/7* SELLA DI PRESA GRANDI DIAMETRI

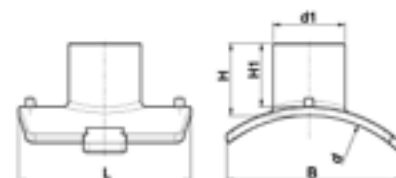

Articolo	d x d ₁	B	H	H1	L	PFA	MOP	€
495800400090	280-400 x 90	300	117	102	306	16	5	232,44
495800400110	280-400 x 110	300	120	105	306	16	5	288,80
495800400125	280-400 x 125	300	125	110	306	16	5	350,00
495800400160	280-400 x 160	300	136	121	306	16	5	672,00
495800710090	450-710 x 90	300	117	102	314	16	5	252,40
495800710110	450-710 x 110	300	120	105	314	16	5	317,20
495800710125	450-710 x 125	300	125	110	314	16	5	385,20
495800710160	450-710 x 160	300	136	121	314	16	5	780,00

NOVITA'

* CONSEGNA A PROGRAMMA

ACCESSORI PER SELLA DI PRESA GRANDI DIAMETRI

POSIZIONATORE PER SELLA DI PRESA GRANDI DIAMETRI*



Articolo	Ø	derivazione Ø	€
4_4701_090	280÷710	90	a richiesta
4_4701_110	280÷710	110	a richiesta
4_4701_125	280÷710	125	a richiesta
4_4701_160	280÷710	160	a richiesta

NOTA

Ogni posizionatore è fornito in valigetta.

NOVITA'

KIT BASE POSIZIONATORE PER SELLA DI PRESA GRANDI DIAMETRI*



Articolo	per posizionatore Ø	€
4_4701_000	280÷710	a richiesta

Il kit base comprende:

cinghie, cricchetti, anti-ovalizzatore

NOTA

Ogni Kit è fornito in valigetta.

NOVITA'

* CONSEGNA A PROGRAMMA

ACCESSORI PER SELLA DI PRESA GRANDI DIAMETRI

ADATTATORE PER KIT BASE*

Articolo	posizionatore	adattatore Ø	€
2_4701_090	280÷710	90	a richiesta
2_4701_110	280÷710	110	a richiesta
2_4701_125	280÷710	125	a richiesta
2_4701_160	280÷710	160	a richiesta



NOVITA'

COLLARI DI PRESA PLASSON

49680

COLLARE
PER PALLONE OTTURATORE

SALDABILITÀ RACCORDO
SDR ≤ 17

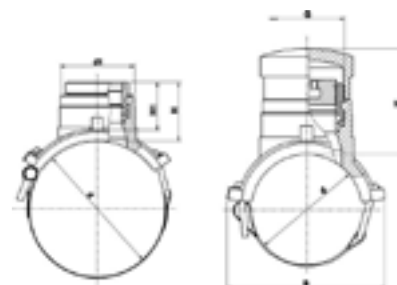

Articolo	d x G	B	H	H1	D	L	Peso [g]	Fraz./PACK	MOP	€
496800090025	90 x 2 1/2"	141	105	70	90	176	1976	10/10	5	131,55
496800110025	110 x 2 1/2"	158	105	70	90	176	1989	10/10	5	137,31
496800125025	125 x 2 1/2"	167	105	70	90	176	1996	10/10	5	158,14
496800140025	140 x 2 1/2"	172	105	70	90	176	2000	10/10	5	164,22
496800160025	160 x 2 1/2"	177	105	70	90	176	2003	10/10	5	169,64
496800180025	180 x 2 1/2"	182	105	70	90	176	2011	10/10	5	176,12
496800200025	200 x 2 1/2"	202	105	70	90	176	2020	10/10	5	186,90
496800225025	225 x 2 1/2"	227	105	70	90	176	2030	10/10	5	201,26
496800250025	250 x 2 1/2"	252	105	70	90	176	2042	10/10	5	240,80

* CONSEGNA A PROGRAMMA

COLLARI DI PRESA PLASSON

49380

COLLARE DI PRESA
DI TRANSIZIONE

SALDABILITÀ RACCORDO

SDR ≤ 11 Fino a Ø 75 x 1/4"
SDR ≤ 17 Oltre

Non utilizzabile per impianti GAS

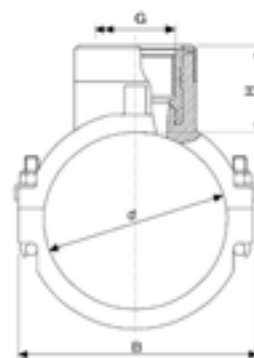

Articolo	d x G	B	H	Peso [g]	Fraz./PACK	PFA	€
493800063013	63 x 1 1/4"	100	53	595	12/48	16	119,69
493800075013	75 x 1 1/4"	117	53	605	10/40	16	129,72
493800090015	90 x 1 1/2"	121	53	930	8/16	16	146,49
493800090020	90 x 2"	141	76	1503	14/14	16	146,49
493800110015	110 x 1 1/2"	142	53	990	6/12	16	162,13
493800110020	110 x 2"	158	76	1516	12/12	16	162,13
493800125015	125 x 1 1/2"	159	53	1029	6/12	16	179,70
493800125020	125 x 2"	166	76	1523	12/12	16	179,70
493800140015	140 x 1 1/2"	175	53	1072	5/10	16	198,02
493800140020*	140 x 2"	174	76	1625	10/10	16	198,02
493800160015*	160 x 1 1/2"	196	53	1134	8/8	16	206,67
493800160020	160 x 2"	175	76	1539	10/10	16	206,67
493800180015*	180 x 1 1/2"	216	53	1200	6/6	16	215,67
493800180020	180 x 2"	182	76	1548	10/10	16	215,67
493800200020	200 x 2"	202	76	1558	10/10	16	232,94
493800225020*	225 x 2"	227	76	1570	10/10	16	236,60
493800250020*	250 x 2"	252	76	1583	10/10	16	270,43

* CONSEGNA A PROGRAMMA

VALVOLE DI INTERCETTAZIONE

Valvole di sicurezza per Gas

Manicotto ad elettro fusione con sistema di intercettazione automatico del gas ad eccesso di flusso PLASSON

- Manicotto ad elettro fusione Plasson con sistema di riconoscimento brevettato
- Montaggio sicuro e semplice grazie alle tolleranti "zone fredde" all'interno dei manicotti.
- Valvola ad eccesso di flusso di produzione PLASSON
- Costruzione in materiale plastico a prova di corrosione
- Perdita di carico equivalente a circa la metà degli altri prodotti
- Valvola protetta dalle impurità presenti nel gas
- Rispondenti alla specifica tecnica Gas de France DL 46614
- Omologato GAS DE FRANCE, ENEL GAS (Collare 4963F e Manicotto 4901F) e ITALGAS (dispositivo 90091)
- Adatto per metano e propano/butano in formato gassoso

4901F*

MANICOTTO DOTATO
DI VALVOLA DI SICUREZZA,
ECESSO DI FLUSSO, per Gas
omologato Enel Gas

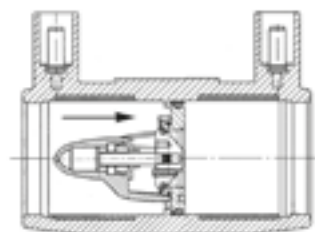

SALDABILITÀ RACCORDO SU TUBI

SDR ≤ 11

Campo pressione di utilizzo: 0,035 ÷ 5 bar

Articolo	d	MOP	Fraz./PACK	€
4901F0032	32	5	240/240	34,65

90091

DISPOSITIVO AUTOMATICO
INTERCETTAZIONE GAS - VEF

omologato
Italgas



Articolo	d	Portata max m ³ /h	MOP	PACK	€
090091032	32	100	5	10	57,75

NOTA

Portata nominale: 100 m³/h

* CONSEGNA A PROGRAMMA

Listino Giallo 12-3

VALVOLE DI INTERCETTAZIONE
Valvole di sicurezza per Gas**4963F**

COLLARE DI PRESA PER FORATURE IN CARICO dotato di Valvola di Sicurezza, Eccesso di Flusso, per gas omologato Enel Gas

SALDABILITÀ RACCORDO SU TUBI

SDR ≤ 11



Articolo	d x d1	Peso (g)	MOP	Fraz./PACK	€
4963F0063032	63x32	455	5	40/40	59,40
4963F0090032	90X32	1120	5	20/20	67,62
4963F0110032*	110X32	1170	5	20/20	73,04
4963F0125032	125X32	1230	5	15/15	76,41
4963F0160032	160X32	1345	5	10/10	85,91
4963F0180032	180X32	1565	5	10/10	89,36
4963F0225032	225X32	1553	5	8/8	148,18

NOTA

Disponibile derivazione 20 mm
Portata nominale per derivazione 20 mm: 25 m³/h
Portata nominale per derivazione 32 mm: 100 m³/h
Pressione operativa: 1 ÷ 5 bar

* CONSEGNA A PROGRAMMA

VALVOLE DI INTERCETTAZIONE

Valvole a sfera

36207

VALVOLA A SFERA,
a passaggio totale
e codolo lungo

CODOLO
SDR 11

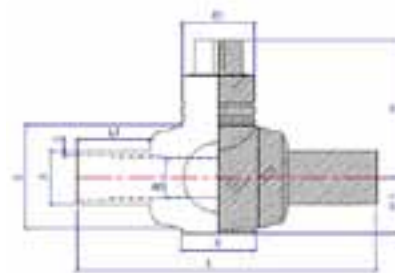

Articolo	d	s	L	B	E	E1	H	Peso [g]	Fraz./PACK	PFA	MOP	€
436207025	25	3	300	65	80	70	94	730	1/4	16	5	120,38
436207032	32	3,4	300	65	80	70	94	730	1/4	16	5	122,47
436207040	40	4,1	300	65	80	70	94	770	1/4	16	5	132,23
436207050	50	5,5	414	87	120	85	160	2100	1/4	16	5	167,00
436207063	63	6	414	87	120	85	160	2100	1/4	16	5	271,39
436207075	75	8	414	87	120	85	160	2200	1/4	16	5	292,26
436207090	90	8,2	550	93	200	85	200	5600	1/1	16	5	361,85
436207110	110	10	550	93	200	85	200	5700	1/1	16	5	389,69
436207125	125	11,7	550	93	200	85	200	5900	1/1	16	5	420,15
436207160	160	16	550	93	200	85	200	7000	1/1	16	5	914,30

2390 S

VALVOLA A SFERA
con codolo lungo

CODOLO
SDR 11

Solo per Gas



Articolo	d	DN	dk	s	L1	D	D1	H	h	T	Peso [g]	Fraz./PACK	MOP	€
652390S180	180	150	120	16,4	750	278	115	254	40	160	14500	1/1	5	a richiesta
63D2390S200	200	150	120	16,4	1260	278	115	254	40	160	16800	1/1	5	a richiesta
63D2390S225	225	150	120	16,4	1260	278	115	254	40	160	19900	1/1	5	a richiesta
63D2390S250	250	150	120	16,4	1260	278	115	254	40	160	20500	1/1	5	a richiesta

ACCESSORI PER VALVOLE A SFERA

ACCESSORI PER VALVOLE IN PE
art. 36207 e 2390S



Articolo		€
653008625	per valvola art. 36207	90,57
Asta telescopica 60-90 cm quadro tronco-conico 27/32 mm		

Articolo		€
653136319	per valvola art. 2390S	135,95
Asta telescopica 60-90 cm quadro tronco-conico 27/32 mm		

CHIAVE DI MANOVRA



Articolo		€
652399010	per aste art. 653008625 e 653136319	70,90

Articolo		€
03990000	per manovra valvola da quadro principale	68,91

VALVOLE DI INTERCETTAZIONE

Collari di presa con valvola Plasson

49540

COLLARE DI PRESA
per forature in carico
e con VALVOLA

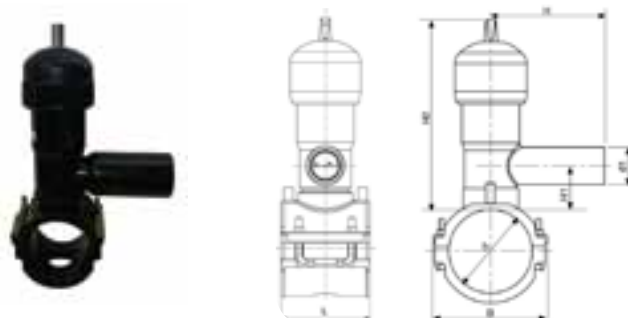

SALDABILITÀ COLLARE

SDR ≤ 11 Fino a Ø 75 x 63
SDR ≤ 17 Oltre
massima capacità di taglio perforatore: tubi SDR ≥ 11

Articolo	d x d ₁	B	H	H1	H2	L	Peso [g]	Fraz./PACK	PFA	MOP	€
495400063032	63 x 32	103	125,5	47	255	118	2000	8/8	16	5	235,48
495400063040*	63 x 40	103	135	47	255	118	2103	8/8	16	5	235,48
495400063050*	63 x 50	103	150	52	255	118	2140	8/8	16	5	235,48
495400063063	63 x 63	103	183	52	255	118	2205	8/8	16	5	235,48
495400075032*	75 x 32	117	125,5	47	255	118	2000	8/8	16	5	243,77
495400075040*	75 x 40	117	135	47	255	118	2005	8/8	16	5	243,77
495400075050*	75 x 50	117	150	52	255	118	2089	8/8	16	5	243,77
495400075063	75 x 63	117	183	52	255	118	2089	8/8	16	5	243,77
495400090032	90 x 32	124	125,5	47	255	118	2150	8/8	16	5	249,62
495400090040*	90 x 40	124	135	47	255	118	2163	8/8	16	5	249,62
495400090050	90 x 50	124	150	52	255	118	2200	8/8	16	5	262,11
495400090063	90 x 63	124	183	52	255	118	2265	8/8	16	5	262,11
495400110032*	110x32	145	125,5	47	255	118	2267	8/8	16	5	267,09
495400110040*	110 x 40	145	135	47	255	118	2250	8/8	16	5	267,09
495400110050*	110 x 50	145	150	52	255	118	2280	8/8	16	5	276,26
495400110063	110 x 63	145	183	52	255	118	2345	8/8	16	5	276,26
495400125032*	125 x 32	162	125,5	47	255	118	2277	8/8	16	5	287,05
495400125040*	125 x 40	162	135	47	255	118	2290	8/8	16	5	287,05
495400125050	125 x 50	162	150	52	255	118	2327	8/8	16	5	297,05
495400125063	125 x 63	162	183	52	255	118	2392	8/8	16	5	297,05
495400140032*	140 x 32	178	125,5	47	255	118	2285	8/8	16	5	307,85
495400140040*	140 x 40	178	135	47	255	118	2298	8/8	16	5	307,85
495400140050*	140 x 50	178	150	52	255	118	2335	8/8	16	5	316,17

* CONSEGNA A PROGRAMMA



VALVOLE DI INTERCETTAZIONE

Collari di presa con valvola Plasson

Articolo	d x d ₁	B	H	H1	H2	L	Peso [g]	Fraz./PACK	PFA	MOP	€
495400140063	140 x 63	178	183	52	255	118	2441	8/8	16	5	316,17
495400160032*	160 x 32	199	125,5	47	255	118	2377	8/8	16	5	321,99
495400160040*	160 x 40	199	135	47	255	118	2390	8/8	16	5	321,99
495400160050*	160 x 50	199	150	52	255	118	2427	8/8	16	5	334,49
495400160063	160 x 63	199	183	52	255	118	2492	8/8	16	5	334,49
495400180032*	180 x 32	219	125,5	47	255	118	2440	8/8	16	5	349,47
495400180040*	180 x 40	219	135	47	255	118	2453	8/8	16	5	349,47
495400180050*	180 x 50	219	150	52	255	118	2490	8/8	16	5	361,91
495400180063	180 x 63	219	183	52	255	118	2555	8/8	16	5	361,91
495400200032*	200 x 32	202	125,5	47	255	176	1900	5/5	16	5	393,89
495400200040*	200 x 40	202	135	47	255	176	1940	5/5	16	5	393,89
495400200050*	200 x 50	202	150	52	255	176	1980	5/5	16	5	393,89
495400200063	200 x 63	202	183	52	255	176	2000	5/5	16	5	393,89
495400225032*	225 x 32	227	125,5	47	255	176	3630	5/5	16	5	411,59
495400225040*	225 x 40	227	135	47	255	176	3660	5/5	16	5	411,59
495400225050*	225 x 50	227	150	52	255	176	3680	5/5	16	5	411,59
495400225063*	225 x 63	227	183	52	255	176	3710	5/5	16	5	411,59
495400250032*	250 x 32	252	125,5	47	255	176	1151	4/5	16	5	429,30
495400250040*	250 x 40	252	135	47	255	176	1171	4/5	16	5	429,30
495400250050*	250 x 50	252	150	52	255	176	1208	4/5	16	5	429,30
495400250063*	250 x 63	252	183	52	255	176	2585	5/5	16	5	429,30

ACCESSORI PER COLLARI DI PRESA CON VALVOLA PLASSON

ASTA PER COLLARI
con valvola



652399540



49546010/49546030

Codice		€
49546010	ASTA TELESCOPICA L= 800mm ÷ 1100mm	75,53
49546030	ASTA TELESCOPICA L= 1200mm ÷ 1800mm	81,17
652399540	CHIAVE DI MANOVRA Tl L= 300 mm QUADRO FEMMINA 15 mm	81,26

* CONSEGNA A PROGRAMMA

RACCORDI DI TRANSIZIONE MT

I raccordi di transizione permettono il passaggio da un sistema d'impianto realizzato in materiale plastico ad uno metallico e viceversa, principalmente secondo il seguente impiego:

- Fuoriuscita dal terreno di impianti di distribuzione e trasporto del gas combustibile, ove ne sia previsto l'utilizzo per motivi di sicurezza e per motivi meccanici (dilatazioni)

I raccordi di transizione PLASSON hanno ottenuto il certificato di **conformità alla norma UNI 9736** e garantiscono i seguenti requisiti:

- **Esecuzione sovrastampata** di polietilene PE100 per una riduzione delle perdite di carico (vedi specifico riquadro) secondo quanto richiesto nella norma UNI 9860 (derivazione d'utenza -gas-) e UNI 7129 (impianto interno)
- Utilizzo di **tubo d'acciaio conforme alla norma UNI 10208** (senza saldatura longitudinale) che ne consente l'impiego a basse pressioni (allaccio utenza gas metano - 0,04 bar) **ma anche un utilizzo con pressioni più elevate** (allaccio utenza gas metano e GPL fino a 1,5 bar - con riduttore di pressione prima del contatore) o impiego in derivazioni da linee principali di distribuzione fino a 5 bar di gas
- Utilizzo del **rivestimento R3R** conforme alla norma UNI 9099, che prevede solo l'impiego di PE nero e con resistenza verso terra maggiore di 1000 Ω (UNI 7129)
- **Zincatura, interna ed esterna** secondo UNI 10240 - massimo livello A1, in alternativa "tubo nero"
- **Rame tipo SANCO**
- **Possibilità di ripetizione della saldatura in caso di errore** in quanto il lato in polietilene, certificato conforme alle norme UNI EN 1555-3; UNI EN 12201-3 e UNI EN ISO 15494, è di lunghezza minima pari al doppio del necessario per una saldatura con raccordo elettrosaldabile
- **Filettature conformi alla norma UNI EN 10226**, esterna conica a tenuta sul filetto (se non diversamente specificato)

Fiver può realizzare particolari raccordi di transizione su specifica richiesta, variando la lunghezza del tubo d'acciaio e la forma (diritto, curvo, ecc.). Nel caso dei raccordi zincati, la speciale finitura del tubo d'acciaio, tornita dal lato saldabile permette una corretta saldatura ed evita potenziali fonti di rischio tossico per gli operatori addetti.

CONDIZIONI DI UTILIZZO E LIMITI D'IMPIEGO

I raccordi di transizione sono destinati alla giunzioni di tubi in polietilene (PE63 - PE80 - PE100) e tubazioni metalliche, mediante collegamenti filettati o a saldare secondo i seguenti impieghi:

Convogliamento di fluidi **in pressione**, in particolare gas combustibili (metano e GPL) fino ad una pressione massima MOP di 5 bar, di acqua, per qualsiasi uso e fino a PFA 16 (se non diversamente indicato) e per applicazioni industriali, interrato o fuori-terra, in genere

Convogliamento di fluidi **non in pressione**. I raccordi non possono essere utilizzati con fluidi caldi (temperature >40 °C). Per utilizzi con temperature al di sotto dello 0°C ed, o in ambienti chimici aggressivi, richiedete informazioni chiamando il nostro Ufficio Tecnico al n. 010 80 997 626

APPLICAZIONE DELLA NORMA UNI 9860 E UNI 7129

La norma **UNI 9860** prevede che:

- L'allaccio d'utenza sia progettato in modo tale che non presenti una perdita di carico superiore ad 1 mbar

La norma **UNI 7129** prevede che:

- L'intero impianto interno non abbia una perdita di carico superiore a 1 mbar (gas seconda famiglia)

Si ricorda, inoltre, che la norma UNI 9736 prevede che **il raccordo**, nel caso sia destinato all'impiego su condotte gas, **venga sottoposto alla determinazione della perdita di carico con il metodo descritto nella norma UNI EN 12117** attraverso:

misurazione, effettuata 1 mt prima e 1 mt dopo i punti di collegamento, delle pressioni per determinare la perdita di carico tra i due manometri

I raccordi che utilizzano un collegamento meccanico al posto del sovrastampaggio presentano, generalmente, perdite di carico doppie a parità di diametro.

I raccordi PLASSON presentano una perdita di carico pari a 0,4 mbar, verificata alla condizione peggiore con pressione pari a 25mbar e con la massima velocità consentita al fluido (5m/sec).

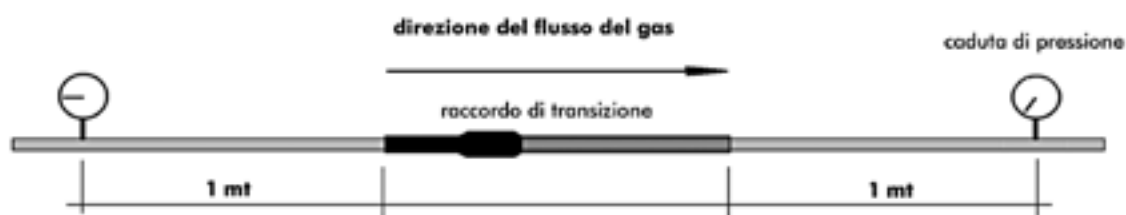

RACCORDI DI TRANSIZIONE MT

CARATTERISTICHE TECNICHE

MATERIALI

RACCORDO DI TRANSIZIONE PE/ACCIAIO - TI DI TRANSIZIONE ACCIAIO/PE

Parte Plastica: PE 100

Parte Metallica: Acciaio Senza Saldatura - Acciaio Inox AISI 316L

RACCORDO DI TRANSIZIONE PE/RAME

Parte Plastica: PE 100

Parte Metallica: Rame SANCO

CONFORMITÀ

I raccordi di transizione metallo plastici dotati di tubo in acciaio (ricoperto e no) sono conformi a: UNI 9736 (gas e acqua)

SALDABILITA' (lato PE)

I Raccordi di transizione possono essere saldati con tubi e raccordi elettrosaldabili aventi un indice di fluidità compreso fra 0,2 e 1,3 gr/10min (MFI a 190°C/5Kgf - secondo UNI EN ISO 1133:2005)

Prescrizioni Sanitarie

Conformi a quanto richiesto dal D.M. del 06/04/2004 n° 174 idonei al convogliamento d'acqua potabile o da potabilizzare

APPLICAZIONI

RACCORDI DI TRANSIZIONE PE/ACCIAIO - PE/RAME - ADATTATORI PE/OTTONE

Gas, Acqua e Fluidi industriali

TI DI TRANSIZIONE ACCIAIO/PE

Gas

47129

RACCORDO DI TRANSIZIONE

PE- tubo flessibile acciaio Inox

per collegamento diretto a mensola-contatore

BREVETTO

PLASSON[®]
italia



Articolo	d	G	PACK	MOP	€
VA47129032	32	1	5	5	76,07

RACCORDI DI TRANSIZIONE MT

49277

RACCORDO DI TRANSIZIONE
lato acciaio a saldare

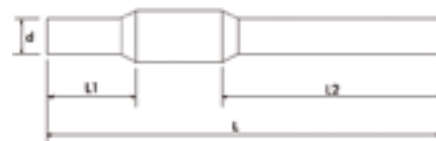

CODOLO

SDR 11

Articolo	d x DN	L	L2	L1	Peso [g]	PFA	MOP	€
492707025007	25 x 20	492	286	100	680	16	5	20,73
492707032010	32 x 25	493	286	101	990	16	5	21,78
492707040013	40 x 32	493	286	101	1300	16	5	23,81
492707050015	50 x 40	500	286	109	1500	16	5	26,46
492707063020	63 x 50	512	286	121	2200	16	5	32,97
492707075025	75 x 65	521	287	126	3000	16	5	94,59
492707090030	90 x 80	536	286	141	4000	16	5	130,82
VA492707110040	110 x 100	565	285	161	6000	16	5	137,27
VA492707125040	125 x 100	540	285	144	6300	16	5	150,82
VA492707180040	180 x 150	533	300	119	8100	16	5	295,81

49477

RACCORDO DI TRANSIZIONE
lato acciaio filettato

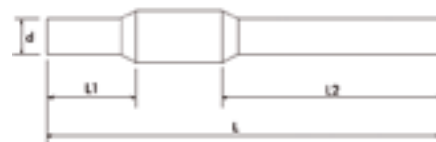

CODOLO

SDR 11

Articolo	d x R	L	L2	L1	Peso [g]	PFA	MOP	€
4927T7025007	25 x 3/4"	492	286	100	680	16	5	21,39
4927T7032010	32 x 1"	493	286	101	990	16	5	22,61
4927T7040013	40 x 1 1/4"	493	286	101	1300	16	5	25,03
4927T7050015	50 x 1 1/2"	500	286	109	1500	16	5	27,68
4927T7063020	63 x 2"	512	286	121	2200	16	5	34,62
4927T7075025	75 x 2 1/2"	521	287	126	3000	16	5	97,02
4927T7090030	90 x 3"	536	286	141	4000	16	5	136,80
VA49477110040	110 x 4"	565	285	161	6000	16	5	143,33
VA49477125040	125 x 4"	540	285	144	6300	16	5	154,35

RACCORDI DI TRANSIZIONE MT

49477 S - SMARTFIT

RACCORDO DI TRANSIZIONE acciaio interamente sovrastampato per iniezione e filettato

CODOLO
SDR 11

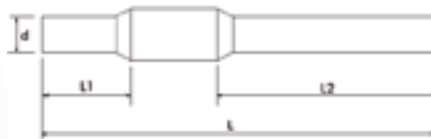

Articolo	d x R	L	L1	L2	Peso [g]	PFA	MOP	Q.tà min	€
VA49477S025007	25 x 3/4"	450	100	255	600	16	5	5	24,47
VA49477S032010	32 x 1"	450	101	255	900	16	5	5	28,25
VA49477S040013	40 x 1 1/4"	450	101	255	1500	16	5	5	30,35
VA49477S050015	50 x 1 1/2"	459	109	255	1300	16	5	5	32,03
VA49477S063020	63 x 2"	471	121	255	1800	16	5	5	38,12

49477 R

RACCORDO DI TRANSIZIONE acciaio rivestito PE e filettato

CODOLO
SDR 11

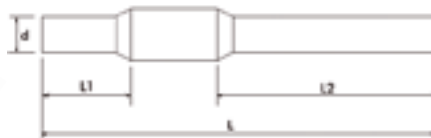

Articolo	d x R	L	L2	L1	d2	Peso [g]	PFA	MOP	Q.tà min	€
VA49477R075025	75 x 2 1/2"	521	287	126	99	3000	16	5	2	125,53
VA49477R090030	90 x 3"	536	286	141	114	4000	16	5	2	151,01
VA49477R110040	110 x 4"	565	285	161	145	6000	16	5		186,50
VA49477R125040	125 x 4"	565	285	161	145	6000	16	5		201,80

49477 LR

RACCORDO DI TRANSIZIONE curvo acciaio rivestito PE e filettato

CODOLO
SDR 11

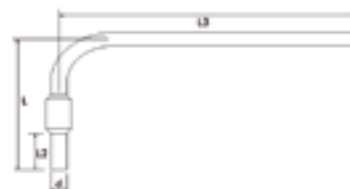

Articolo	d x R	L	L3	Peso [g]	PFA	MOP	Q.tà min	€
VA49477LR025007	25 3/4"	410	800	2100	16	5	10	51,87
VA49477LR032010	32 x 1"	460	800	2900	16	5	10	56,60
VA49477LR040013	40 x 1 1/4"	500	790	4200	16	5	6	69,83
VA49477LR050015	50 x 1 1/2"	550	770	4740	16	5	6	83,16
VA49477LR063020	63 x 2"	610	760	6300	16	5	4	104,79

RACCORDI DI TRANSIZIONE MT

49277 CU

RACCORDO DI TRANSIZIONE
lato rame a saldare

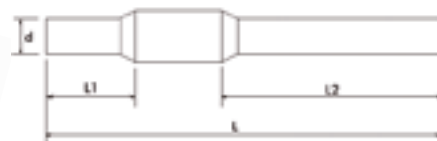

CODOLO
SDR 11

Articolo	d x d2	L	L1	L2	Spes. rame	Peso [g]	PFA	MOP	Q.tà min	€
VA49277CU025015	25x15	464	100	260	1	210	16	5	2	26,60
VA49277CU025018	25x18	464	100	260	1	226	16	5	2	28,28
VA49277CU025022	25x22	464	100	260	1,5	360	16	5	2	32,05
VA49277CU032	32x22	465	101	260	1,5	456	16	5	2	32,05
VA49277CU032028	32x28	465	101	260	1,5	475	16	5	2	38,15
VA49277CU040	40x28	465	101	260	1,5	470	16	5	2	38,15

49447

Ti DI TRANSIZIONE
per media e bassa
pressione in acciaio



(x) A ESAURIMENTO

CODOLO
SDR 11

Articolo	d x DN	R	Peso [g]	MOP	€
6549447032025	32 x 25	1"	1200	5	90,52
6549447040032	40 x 32	1.1/4"	1800	5	99,34
6549447050040	50 x 40	1.1/2"	1950	5	110,91
6549447063050	63 x 50	2"	2750	5	133,40

49448*

TAPPO DI CHIUSURA
per Ti di transizione
in acciaio



esagonali

cilindrico

(x) A ESAURIMENTO

Articolo	d	Modello	Per chiave mm	€
6549448032	32	esagonale	60	33,36
6549448050	40/50	esagonale	70	40,86
6549448063	63	cilindrico	a settore	50,05

RACCORDI DI TRANSIZIONE ADATTATORI

Gli adattatori PLASSON sono caratterizzati da un codolo realizzato in PE 100 collegato meccanicamente o per **sovrastampaggio** con la parte metallica.

Tra le due diverse tipologie disponibili, l'**adattatore a bocchettone** è fornito con filettatura femmina cilindrica conforme alla norma ISO 228, mentre gli **adattatori di transizione** sono forniti con filetti maschio o femmina conformi a UNI EN 10226 (filettatura esterna conica ed interna cilindrica a "tenuta sul filetto").

La procedura per una corretta installazione è la seguente:

- raschiare il codolo in polietilene
- detergere la parte raschiata
- marcare la profondità di inserimento
- allineare e bloccare prima di procedere con la saldatura

CONDIZIONI DI UTILIZZO E LIMITI D'IMPIEGO

I raccordi inclusi nella presente sezione del listino sono destinati alla giunzione di tubi in polietilene (PE63 – PE80 – PE100) e tubazioni metalliche mediante collegamenti filettati.

Gli **adattatori di transizione** sono destinati al convogliamento di fluidi in pressione, in particolare gas combustibili (metano e GPL) fino ad una pressione massima MOP di 5 bar; di acqua, per qualsiasi uso e fino a PFA 16 (se non diversamente indicato) e per applicazioni industriali in genere, interrate o fuori-terra.

L'**adattatore a bocchettone** è destinato al convogliamento di acqua in pressione, per qualsiasi uso e fino a PFA 10 (se non diversamente indicato), e per applicazioni industriali in genere, interrate o fuori-terra.

Naturalmente, tutti possono essere impiegati anche per linee non in pressione.

Tra le precauzioni da ricordare, i raccordi non possono essere utilizzati con fluidi caldi (temperature superiori a 40 C°) mentre, per utilizzi con temperature al di sotto di 0°C e/o in ambienti chimici aggressivi, vi invitiamo a richiedere informazioni al nostro Ufficio Tecnico al numero 010 80 997 626.

CARATTERISTICHE TECNICHE

MATERIALI

ADATTATORE DI TRANSIZIONE PE/OTTONE

Parte Plastica: PE 100
Parte Metallica: Ottone DZR

ADATTATORE A BOCCHETTONE PE/GHISA

Parte Plastica: PE 100
Parte Metallica: Ghisa malleabile a cuore bianco (zincata) - tipo EN GJM W 400-5, conforme alla Norma UNI EN 1562- Protezione zincata

SALDABILITA'

Gli adattatori possono essere saldati con tubi e raccordi elettrosaldabili aventi un indice di fluidità compreso fra 0,2 e 1,3 gr/10min (MFI a 190°C/5Kgf – secondo UNI EN ISO 1133:2005)

Prescrizioni Sanitarie

Conformi a quanto richiesto dal D.M. del 06/04/2004 n° 174 idonei al convogliamento d'acqua potabile o da potabilizzare

APPLICAZIONI

BOCCHETTONE PE/GHISA

Acqua e Fluidi industriali

RACCORDI DI TRANSIZIONE ADATTATORI

49367

ADATTATORE DI TRANSIZIONE
filettato maschio

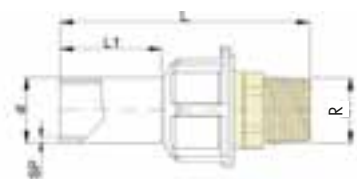

CODOLO
SDR 11

Articolo	d x R	L	L1	Peso [g]	PFA	MOP	PACK	€
VA49367020005	20 x 1/2"	98	40	268	16	5	120	26,70
VA49367025007	25 x 3/4"	103	44	270	16	5	100	27,25
VA49367032010	32 x 1"	103	47	550	16	5	80	28,14
VA49367040013	40 x 1 1/4"	125	52	550	16	5	50	39,23
VA49367050015	50 x 1 1/2"	136	58	700	16	5	40	40,16
VA49367063020	63 x 2"	144	66	990	16	5	25	60,83

NOTA

La parte in ottone filettato, dopo la saldatura, ruota liberamente attorno al proprio asse, permettendo l'orientamento di apparecchiature ad esso collegate.

49357

ADATTATORE DI TRANSIZIONE
filettato femmina

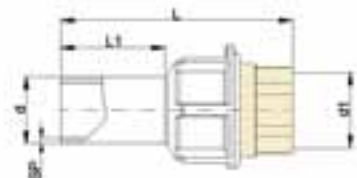

CODOLO
SDR 11

Articolo	d x Rp	L	L1	Peso [g]	PFA	MOP	PACK	€
VA49357020005	20 x 1/2"	88	40	270	16	5	100	30,02
VA49357025007	25 x 3/4"	95	44	270	16	5	100	30,02
VA49357032010	32 x 1"	103	47	340	16	5	80	33,27
VA49357040013	40 x 1 1/4"	116	52	550	16	5	50	44,37
VA49357050015	50 x 1 1/2"	127	58	700	16	5	40	49,95
VA49357063020	63 x 2"	145	66	990	16	5	25	62,18

NOTA

La parte in ottone filettato, dopo la saldatura, ruota liberamente attorno al proprio asse, permettendo l'orientamento di apparecchiature ad esso collegate.

RACCORDI DI TRANSIZIONE ADATTATORI

49377
ADATTATORE
A BOCCHETTONE

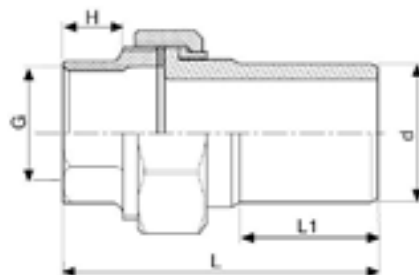

CODOLO

SDR 11

Non utilizzabile per impianti GAS

Articolo	d x G	H	L	L1	Peso [g]	PFA	PACK	€
VA49377025007	25X¾"	17	38	95	268	10	50	18,89
VA49377032010	32X1"	20	70	128	340	10	40	22,11
VA49377040013	40X1¼"	23	64	123	546	10	25	26,07
VA49377050015	50X1½"	23	63	129	696	10	20	28,53
VA49377063020	63X2"	27	63	129	988	10	12	38,81
VA49377075025	75X2½"	32	72	155	1520	10	7	66,10
VA49377090030	90X3"	35	80	173	2225	10	5	98,00
VA49377110040	110X4"	45	83	195	3100	10	2	260,00

RACCORDI TESTA/TESTA CODOLO LUNGO

CONDIZIONI DI UTILIZZO E LIMITI D'IMPIEGO

I raccordi testa/testa sono destinati alla realizzazione di giunzioni di tubi in polietilene (PE 63- PE 80- PE100) per i seguenti impieghi.

Convogliamento di fluidi in pressione, in particolare gas combustibili (metano e GPL) fino a una pressione massima MOP di 9 bar, di acqua, per qualsiasi uso e fino a PFA 25 (se non diversamente indicato) e per applicazioni industriali, interrato o fuori-terra in genere.

Convogliamento di fluidi non in pressione

I raccordi non possono essere utilizzati con fluidi caldi (temperatura superiore a 40° C).

Per utilizzi con temperature al di sotto di 0° C, oppure in ambienti chimici aggressivi, richiedere informazioni chiamando il nostro Ufficio Tecnico al numero 010 80997.626.

CARATTERISTICHE TECNICHE

MATERIALI

Polietilene nero – PE100

CONFORMITÀ

Conformi a:
UNI EN 1555-1 – 3 – 4 – 5 (gas combustibili)
UNI EN 12201-1 – 3 – 4 – 5 (acqua)
UNI EN ISO 15494 (fluidi industriali)

SALDABILITA'

I Raccordi Testa/Testa possono essere saldati con tubi e raccordi elettrosaldabili aventi un indice di fluidità compreso fra 0,2 e 1,3 gr/10min (MFI a 190°C/5Kgf UNI EN ISO 1133:2005)

PRESSIONI DI UTILIZZO

Per una migliore comprensione i valori di PFA e MOP sono indicati accanto ad ogni articolo. A ciascun valore di PFA e MOP sono associati anche i valori di PMA e PEA secondo la seguente tabella:

RACCORDI TESTA/TESTA:

PE 100	SDR	PFA	MOP	PMA	PEA
	7,4	25	9	31	37,5
in bar	11	16	5	20	24
	17	10	3	12,5	15

PRESCRIZIONI SANITARIE

Conformi a quanto richiesto dal D.M. del 06/04/2004 n° 174 idonei al convogliamento d'acqua potabile o da potabilizzare.

RACCORDI TESTA/TESTA CODOLO LUNGO

46117 - 49117 - 45117

RIDUZIONE

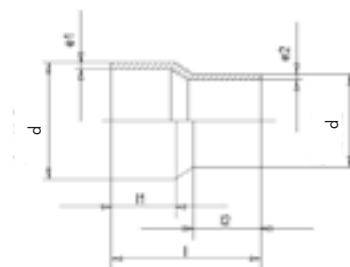

46117 SDR = 17
49117 SDR = 11
45117 SDR = 7,4

46117 SDR 17	d x d	e1	e2	l	l1	l2	Peso [g]	PFA	MOP	Q.tà min.	€
461107090050	90 x 50	5,4	3	174	79	55	200	10	3	2	13,98
461107090063	90 x 63	5,4	3,8	182	79	70	230	10	3	2	13,98
461107090075	90 x 75	5,4	4,5	185	79	70	250	10	3	2	13,98
SE461107110050	110 x 50	6,6	3	185	85	85	320	10	3		17,43
461107110063*	110 x 63	6,6	3,8	185	82	67	310	10	3	2	17,43
461107110075	110 x 75	6,6	4,5	185	70	85	410	10	3		17,43
461107110090	110 x 90	6,6	5,4	185	82	79	370	10	3		17,43
SE461107125075	125 x 75	7,4	3,8	200	87	63	400	10	3		23,40
461107125090	125 x 90	7,4	5,4	200	87	79	460	10	3		23,40
461107125110	125 x 110	7,4	6,6	200	87	82	510	10	3		23,40
461107140090	140 x 90	8,3	5,4	230	112	79	660	10	3		40,44
461107140110	140 x 110	8,3	6,6	230	112	82	710	10	3		40,44
461107140125	140 x 125	8,3	7,4	235	115	87	760	10	3		40,44
461107160090	160 x 90	9,5	5,4	248	120	79	900	10	3		45,26
461107160110	160 x 110	9,5	6,6	245	120	82	930	10	3		45,26
461107160125	160 x 125	9,5	7,4	245	120	87	960	10	3		45,26
461107160140	160 x 140	9,5	8,3	260	120	110	1060	10	3		45,26
461107180090	180 x 90	10,7	5,4	237	105	79	1010	10	3		48,70
461107180110	180 x 110	10,7	6,6	270	120	92	1300	10	3		48,70
461107180125	180 x 125	10,7	7,4	245	120	87	1120	10	3		48,70
461107180140*	180 x 140	10,7	8,3	270	120	110	1340	10	3		48,70
461107180160	180 x 160	10,7	9,5	278	125	125	1450	10	3		48,70
461107200140	200 x 140	11,9	8,3	275	120	110	2100	10	3		61,74
461107200160	200 x 160	11,9	9,5	275	120	120	1650	10	3		61,74
461107200180*	200 x 180	11,9	10,7	272	120	115	1820	10	3		61,74
461107225160*	225 x 160	13,4	9,5	295	130	120	2180	10	3		130,34
461107225180	225 x 180	13,4	10,7	272	124	115	2240	10	3		130,34
461107225200*	225 x 200	13,4	10,7	272	124	115	2500	10	3		130,34
461107250160*	250 x 160	14,8	9,5	290	130	100	2700	10	3		149,51
461107250180	250 x 180	14,8	10,7	295	130	105	3100	10	3		149,51
461107250200	250 x 200	14,8	11,9	302	130	112	3540	10	3		149,51
461107250225	250 x 225	14,8	13,4	332	162	120	3720	10	3		149,51
461107280200*	280 x 200	16,6	11,9	333	140	112	3800	10	3		222,13
461107280225	280 x 225	16,6	13,4	335	140	120	4100	10	3		222,13

* CONSEGNA A PROGRAMMA

RACCORDI TESTA/TESTA CODOLO LUNGO

46117 SDR 17	d x d	e1	e2	l	l1	l2	Peso [g]	PFA	MOP	Q.tà min.	€
461107280250	280 x 250	16,6	14,8	340	140	130	4720	10	3		222,13
461107315225*	315 x 225	18,7	13,4	365	150	120	5290	10	3		266,53
461107315250	315 x 250	18,7	14,8	365	150	130	5540	10	3		266,53
461107315280	315 x 280	18,7	16,6	365	150	140	5940	10	3		266,53
461107355250	355 x 250	21,1	14,8	390	165	130	5270	10	3		1.222,88
461107355280*	355 x 280	21,1	16,6	390	165	140	5830	10	3		1.142,87
461107355315	355 x 315	21,1	18,7	390	165	150	7240	10	3		759,63
461107400280*	400 x 280	23,7	16,6	415	180	140	7930	10	3		1.401,93
461107400315*	400 x 315	23,7	18,7	415	180	150	8480	10	3		1.351,62
461107400355*	400 x 355	23,7	21,1	420	180	165	9620	10	3		959,24

49117 SDR 11	dxd	e1	e2	l	l1	l2	Peso [g]	PFA	MOP	Q.tà min.	€
491107040032	40X32	3,7	2,9	115	50	45	40	16	5		6,23
491107050032	50X32	4,6	2,9	132	55	44	70	16	5	5	6,23
491107063032	63X32	5,8	2,9	142	63	44	100	16	5	5	7,52
491107063040	63X40	5,8	3,7	146	63	49	120	16	5	2	7,52
491107063050	63X50	5,8	4,6	152	63	55	140	16	5	2	7,52
SE491107075040	75X40	6,8	3,7	147	57	60	150	16	5		9,61
491107075050	75X50	6,8	4,6	150	65	57	200	16	5	2	9,61
491107075063	75X63	6,8	5,8	166	70	63	230	16	5	2	9,61
491107090050	90X50	8,2	4,6	180	79	70	470	16	5		14,35
491107090063	90X63	8,2	5,8	182	79	70	500	16	5	2	14,35
491107090075	90X75	8,2	6,8	185	79	70	300	16	5	2	14,35
SE491107110050	110X50	10	4,6	185	85	67	440	16	5		17,87
491107110063	110X63	10	5,8	185	85	67	440	16	5	2	17,87
491107110075	110X75	10	6,8	185	85	70	490	16	5	2	17,87
491107110090	110X90	10	8,2	185	85	67	520	16	5	2	17,87
491107125063	125X63	11,4	5,8	200	90	66	610	16	5		24,16
SE45118E125075	125X75	11,4	6,8	200	90	88	510	16	5		24,16
491107125090	125X90	11,4	8,2	200	90	79	660	16	5		24,16
491107125110	125X110	11,4	10	200	90	88	510	16	5		24,16
491107140090	140X90	12,7	8,2	225	110	79	900	16	5		41,27
491107140110	140X110	12,7	10	230	110	88	920	16	5		41,27
491107140125	140X125	12,7	11,4	230	110	90	970	16	5		41,27
491107160090	160X90	14,6	8,2	248	120	79	1290	16	5		45,52
491107160110	160X110	14,6	10	245	120	88	1350	16	5		45,52
491107160125	160X125	14,6	11,4	245	120	90	1410	16	5		45,52
491107160140	160X140	14,6	12,7	260	120	110	1590	16	5		45,52
491107180090	180X90	16,4	8,2	237	105	79	1530	16	5		50,46
491107180110	180x110	16,1	10	245	105	82	1720	16	5		50,46
491107180125	180X125	16,4	11,4	245	105	87	1840	16	5		50,46
491107180140	180X140	16,7	12,7	270	120	110	1980	16	5		50,46

* CONSEGNA A PROGRAMMA



RACCORDI TESTA/TESTA CODOLO LUNGO

49117 SDR 11	dxd	e1	e2	l	l1	l2	Peso [g]	PFA	MOP	Q.tà min.	€
491107180160	180X160	16,4	14,6	270	120	120	2120	16	5		50,46
491107200140	200X140	18,2	12,7	270	120	110	2310	16	5		63,63
491107200160	200X160	18,2	14,6	275	120	120	2430	16	5		63,63
491107200180	200X180	18,2	16,4	275	120	110	2640	16	5		63,63
491107225160	225X160	20,5	14,6	295	130	120	3120	16	5		139,56
491107225180	225X180	20,5	16,4	290	128	120	3320	16	5		139,56
491107225200	225X200	20,5	18,2	290	130	120	3260	16	5		139,56
491107250160	250x160	22,7	14,6	290	130	100	3710	16	5		162,56
491107250180	250X180	22,7	16,4	295	130	105	4050	16	5		162,56
491107250200	250X200	22,7	18,2	302	130	112	4380	16	5		162,56
491107250225	250X225	22,7	20,5	310	130	120	4850	16	5		162,56
491107280200	280X200	25,4	18,2	333	140	112	5850	16	5		229,66
491107280225*	280X225	25,4	20,5	335	140	120	6090	16	5		229,66
491107280250*	280X250	25,4	22,7	340	140	130	6540	16	5		229,66
491107315225	315X225	28,6	20,5	365	150	120	7900	16	5		275,43
491107315250	315X250	28,6	22,7	365	150	130	8100	16	5		275,43
491107315280*	315X280	28,6	25,4	365	150	139	8800	16	5		275,43
491107355250	355X250	32,2	22,7	390	165	130	9100	16	5		1.222,88
491107355280	355X280	32,2	25,4	390	165	139	9500	16	5		1.142,87
491107355315	355X315	32,2	28,6	390	165	150	9890	16	5		759,63
491107400280	400X280	36,3	25,4	415	180	139	10420	16	5		1.401,93
491107400315*	400X315	36,3	28,6	415	180	150	11130	16	5		1.351,62
491107400355*	400X355	36,3	32,2	420	180	165	11580	16	5		959,24

45117 SDR 7,4	dxd	PFA	MOP	€
SE451107075040	75x40	25	9	17,42
SE451107075050	75x50	25	9	17,42
SE451107075063	75x63	25	9	17,42
SE451107090050	90x50	25	9	22,83
SE451107090063	90x63	25	9	22,83
SE451107090075	90x75	25	9	22,83
SE451107110063	110x63	25	9	30,47
SE451107110075	110x75	25	9	30,47
SE451107110090	110x90	25	9	30,47
SE451107125075	125x75	25	9	41,46
SE451107125090	125x90	25	9	41,46
SE451107125110	125x110	25	9	41,46
SE451107140090	140x90	25	9	64,55
SE451107140110	140x110	25	9	64,55
SE451107140125	140x125	25	9	64,55
SE451107160110	160x110	25	9	75,66
SE451107160125	160x125	25	9	75,66
SE451107160140	160x140	25	9	75,66

* CONSEGNA A PROGRAMMA

RACCORDI TESTA/TESTA CODOLO LUNGO

46057-49057-45057

GOMITO A 90°

46057 SDR = 17
49057 SDR = 11
45057 SDR = 7,4

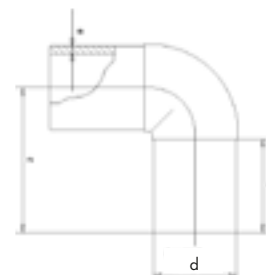

46057 SDR 17	d	e	le	z	Peso [g]	PFA	MOP	Q.tà min.	€
460507090	90	5,4	88	140	430	10	3	2	17,72
460507110	110	6,6	96	160	740	10	3	2	33,50
460507125	125	7,4	100	169	810	10	3	2	47,40
460507140	140	8,3	120	202	1430	10	3		65,11
460507160	160	9,5	138	230	2320	10	3		70,63
460507180	180	10,7	138	240	3040	10	3		84,03
460507200	200	11,9	145	260	2900	10	3		139,84
460507225	225	13,4	150	275	5580	10	3		151,00
460507250	250	14,8	130	292	7740	10	3		246,83
460507280	280	16,6	140	320	9000	10	3		492,38
460507315	315	18,7	150	370	15250	10	3		506,80

49057 SDR 11	d	e	le	z	Peso [g]	PFA	MOP	Q.tà min.	€
490507063	63	5,8	80	115	280	16	5	2	11,40
490507075	75	6,8	88	129	420	16	5	2	15,35
490507090	90	8,2	88	140	630	16	5	2	19,40
490507110	110	10	96	160	1040	16	5	2	37,43
490507125	125	11,4	100	169	1470	16	5	2	51,99
490507140	140	12,7	120	202	1920	16	5		71,94
490507160	160	14,6	138	230	3330	16	5		76,39
490507180	180	16,4	138	240	4370	16	5		91,91
490507200	200	18,2	150	260	6000	16	5		153,63
490507225	225	20,5	150	275	7930	16	5		166,74
490507250	250	22,7	130	292	11020	16	5		271,79
490507280	280	25,4	140	320	15740	16	5		538,31
490507315	315	28,6	150	370	21960	16	5		565,04

45057 SDR 7,4	d	PFA	MOP	€
SE450507063	63	25	9	17,88
SE450507075	75	25	9	25,18
SE450507090	90	25	9	38,18
SE450507110	110	25	9	63,98
SE450507125	125	25	9	113,43
SE450507140	140	25	9	146,79
SE450507160	160	25	9	187,74

RACCORDI TESTA/TESTA CODOLO LUNGO

46067-49067-45067

GOMITI A 45°

46067 SDR = 17

49067 SDR = 11

45067 SDR = 7,4



46067 SDR 17	d	e	le	z	Peso [g]	PFA	MOP	Q.tà min.	€
460607090	90	5,4	80	105	320	10	3	2	16,79
460607110	110	6,6	90	122	490	10	3	2	32,54
460607125	125	7,4	95	135	800	10	3		47,15
460607140	140	8,5	120	164	1100	10	3		62,37
460607160	160	9,5	138	185	1800	10	3		69,32
460607180	180	10,7	138	190	2360	10	3		80,88
460607200	200	11,9	149	205	2300	10	3		111,87
460607225	225	13,4	150	210	4100	10	3		143,63
460607250	250	14,8	130	220	5830	10	3		199,57
460607280*	280	16,6	140	230	8100	10	3		416,88
460607315	315	18,7	150	250	11200	10	3		455,60

49067 SDR 11	d	e	le	z	Peso [g]	PFA	MOP	Q.tà min.	€
490607063	63	5,8	65	90	220	16	5	2	11,17
490607075	75	6,8	68	90	290	16	5	2	14,64
490607090	90	8,2	80	105	490	16	5	2	18,52
490607110	110	10	90	122	810	16	5	2	35,71
490607125	125	11,4	95	135	1170	16	5		52,57
490607140	140	12,7	120	164	1600	16	5		65,52
490607160	160	14,6	138	185	2670	16	5		76,15
490607180	180	16,4	138	190	3410	16	5		89,68
490607200	200	18,2	149	205	4700	16	5		122,77
490607225	225	20,5	150	210	6070	16	5		157,56
490607250*	250	22,7	130	220	8300	16	5		218,75
490607280	280	25,4	140	230	10600	16	5		463,01
490607315	315	28,6	150	250	13100	16	5		527,44

45067 SDR 7,4	d	PFA	MOP	€
SE450607063	63	25	9	18,80
SE450607075	75	25	9	25,97
SE450607090	90	25	9	37,08
SE450607110	110	25	9	61,47
SE450607125	125	25	9	105,83
SE450607140	140	25	9	140,70
SE450607160	160	25	9	166,37

* CONSEGNA A PROGRAMMA

RACCORDI TESTA/TESTA CODOLO LUNGO

46557*-49557*

GOMITI A 90°
(r = 1,0 d)

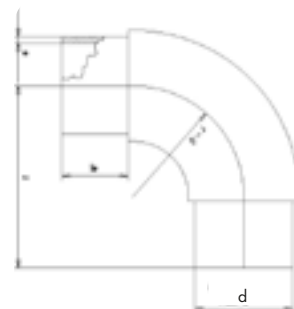

46557 SDR = 17
49557 SDR = 11

46557 SDR 17	d	e	le	z	Peso [g]	PFA	MOP	Q.tà min.	€
465507063	63	3,8	63	130	200	10	3	2	23,71
465507075	75	4,5	75	152	340	10	3	2	29,96
465507090	90	5,4	79	168	520	10	3	2	31,71
465507110	110	6,6	82	193	950	10	3	2	50,05
465507125	125	7,4	90	216	1340	10	3		74,14
465507140	140	8,3	92	232	1600	10	3		113,26
465507160	160	9,5	98	258	2450	10	3		119,20
465507180	180	10,7	105	290	3400	10	3		150,01
465507200	200	11,9	112	317	4610	10	3		157,91
465507225	225	13,4	120	350	6430	10	3		209,31
465507250	250	14,8	130	380	12000	10	3		315,66
465507280	280	16,6	150	430	13500	10	3		409,83
465507315	315	18,7	150	470	19000	10	3		567,12

49557 SDR 11	d	e	le	z	Peso [g]	PFA	MOP	Q.tà min.	€
495507063	63	5,8	63	130	300	16	5	2	27,10
495507075	75	6,8	75	152	460	16	5	2	33,23
495507090	90	8,2	79	168	750	16	5	2	35,22
495507110	110	10	82	193	1300	16	5	2	55,59
495507125	125	11,4	90	216	1820	16	5		82,36
495507140	140	12,7	90	232	2230	16	5		125,82
495507160	160	14,6	98	258	3460	16	5		132,32
495507180	180	16,4	105	290	5000	16	5		166,60
495507200	200	18,2	112	317	6760	16	5		175,32
495507225	225	20,5	120	350	9200	16	5		232,42
495507250	250	22,7	130	380	12990	16	5		350,79
495507280	280	25,4	150	430	18000	16	5		455,71
495507315	315	28,6	150	470	24800	16	5		400,40

RACCORDI TESTA/TESTA CODOLO LUNGO

46047-49047-45047

Ti A 90°

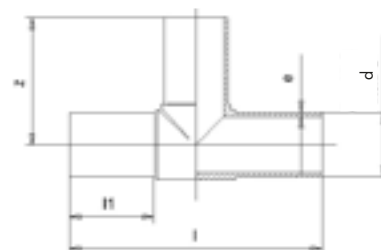

46047 SDR = 17
49047 SDR = 11
45047 SDR = 7,4

46047 SDR 17	dxdxd	e	L	L1	z	Peso [g]	PFA	MOP		€
460407090	90	5,4	276	79	135	680	10	3		25,61
460407110	110	6,6	318	87	159	1200	10	3		38,08
460407125	125	7,4	347	97	172	1550	10	3		55,81
460407140	140	8,3	396	98	196	2120	10	3		83,38
460407160	160	9,5	408	101	205	3040	10	3		105,03
460407180*	180	10,7	525	140	260	4960	10	3		140,09
460407200	200	11,9	500	122	250	5600	10	3		206,14
460407225	225	13,4	555	127	276	8240	10	3		248,81
460407250	250	14,8	575	130	288	9380	10	3		380,76
460407280	280	16,6	615	139	308	12650	10	3		617,11
460407315*	315	18,7	695	150	346	18160	10	3		649,94
460407355	355	21,1	820	165	410	25850	10	3		1.093,37
460407400	400	23,7	915	195	455	35020	10	3		1.495,64
460407450*	450	26,7	970	195	485	56000	10	3		1.903,92
460407500	500	28,7	1060	215	530	71000	10	3		2.452,28

49047 SDR 11	dxdxd	e	L	L1	z	Peso [g]	PFA	MOP	Q.tà min.	€
490407063	63	5,8	212	63	105	360	16	5	2	12,69
490407075	75	6,8	246	70	122	600	16	5		17,72
490407090	90	8,2	276	79	135	950	16	5		27,84
490407110	110	10	318	87	159	1660	16	5		40,97
490407125	125	11,4	347	97	172	2240	16	5		61,74
490407140	140	12,7	390	100	196	3200	16	5		91,27
490407160	160	14,6	408	98	205	4310	16	5		114,75
490407180	180	16,4	525	140	260	7090	16	5		149,52
490407200	200	18,2	500	122	250	8260	16	5		227,15
490407225	225	20,5	555	127	276	11670	16	5		255,20
490407250*	250	22,7	575	130	288	14840	16	5		447,73
490407280	280	25,4	615	139	308	18670	16	5		693,25
490407315*	315	28,6	695	150	346	26150	16	5		722,14
490407355	355	32,2	820	165	410	39800	16	5		1.294,49
490407400	400	36,3	910	195	455	42450	16	5		1.935,27
490407450*	450	40,9	970	195	485	77300	16	5		2.452,28
490407500	500	45,4	1060	215	530	101000	16	5		3.114,74

* CONSEGNA A PROGRAMMA

RACCORDI TESTA/TESTA CODOLO LUNGO

45047 SDR 7,4	dxdxd	L/L1	H	Peso [g]	PFA	MOP	€
SE450407063	63	208	69	460	25	9	19,10
SE450407075	75	254	75	665	25	9	26,48
SE450407090	90	296	90	1190	25	9	34,58
SE450407110	110	326	95	2040	25	9	59,33
SE450407125	125	320	90	2670	25	9	95,89
SE450407140	140	346	95	3550	25	9	138,34
SE450407160	160	392	106	5160	25	9	188,16

46147-49147

Ti RIDOTTO

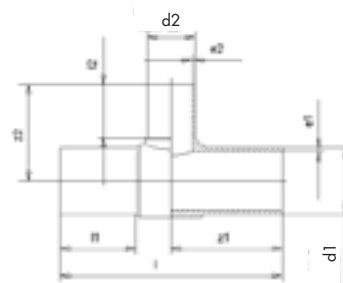

46147 SDR = 17
49147 SDR = 11

46147 SDR 17	d ₁ x d ₂ x d ₁	e1	e2	l	l1	l2	z1	z2	Peso [g]	PFA	MOP	€
461407200063	200 x 63 x 200	11,9	3,8	500	122	63	250	190	5075	10	3	268,46
461407200090	200 x 90 x 200	11,9	5,4	500	122	79	250	207	5020	10	3	276,41
461407200110	200 x 110 x 200	11,9	6,6	500	122	82	250	215	5190	10	3	292,76
461407200160	200 x 160 x 200	11,9	9,5	500	122	98	250	234	7100	10	3	312,78
461407225075	225 x 75 x 225	13,4	4,5	555	120	70	215	277	4640	10	3	310,78
461407225090	225 x 90 x 225	13,4	5,4	555	127	80	276	226	7000	10	3	311,07
461407225110	225 x 110 x 225	13,4	6,6	555	127	82	276	235	7240	10	3	311,91
461407225160	225 x 160 x 225	13,4	9,5	555	127	98	276	253	7300	10	3	312,78
461407225180	225 x 180 x 225	13,4	10,7	550	120	105	276	280	7180	10	3	313,15

49147 SDR 11	d ₁ x d ₂ x d ₁	e1	e2	l	l1	l2	z1	z2	Peso [g]	PFA	MOP	€
491407200063	200 x 63 x 200	18,2	5,8	500	122	63	250	190	6895	16	5	287,26
491407200090	200 x 90 x 200	18,2	8,2	500	122	79	250	207	6000	16	5	296,87
491407200110*	200 x 110 x 200	18,2	10	500	122	82	250	215	7100	16	5	303,63
491407200160*	200 x 160 x 200	18,2	14,6	500	122	98	250	234	7500	16	5	325,11
491407225075	225 x 75 x 225	20,5	6,8	555	120	70	276	215	6430	16	5	344,74
491407225090	225 x 90 x 225	20,5	8,2	558	120	80	276	226	9730	16	5	345,01
491407225110	225 x 110 x 225	20,5	10	558	120	82	276	235	9780	16	5	346,50
491407225160	225 x 160 x 225	20,5	14,6	560	120	98	276	253	10230	16	5	347,67
491407225180	225 x 180 x 225	20,5	16,4	560	120	105	276	280	10870	16	5	347,95

* CONSEGNA A PROGRAMMA

RACCORDI TESTA/TESTA CODOLO LUNGO

46647-49647*

Ti A 45°

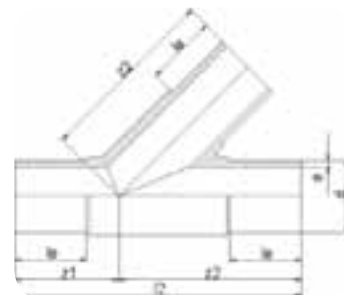

46647 SDR = 17

49647 SDR = 11

46647 SDR 17	dxdxd	e	le	l2	z1	z2	Peso [g]	PFA	MOP	€
466407063	63	3,8	68	255	92	158	400	10	3	82,95
466407075	75	4,5	76	301	109	190	600	10	3	125,25
466407090	90	5,4	86	368	135	234	900	10	3	193,45
466407110	110	6,6	88	395	137	260	1400	10	3	275,02

49647 SDR 11	dxdxd	e	le	l2	z1	z2	Peso [g]	PFA	MOP	€
496407063	63	5,8	68	255	92	158	500	16	5	91,86
496407075	75	6,8	76	301	109	190	800	16	5	139,03
496407090	90	8,2	86	368	135	234	1300	16	5	215,03
496407110	110	10	88	395	137	260	1900	16	5	305,49

* CONSEGNA A PROGRAMMA

RACCORDI TESTA/TESTA CODOLO LUNGO

46127-49127

CALOTTA

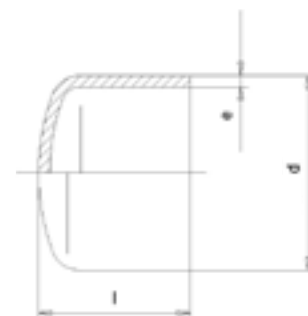

46127 SDR = 17

49127 SDR = 11

46127 SDR 17	d	e	l	Peso [g]	PFA	MOP	Q.tà min.	€
461207090	90	5,4	106	170	10	3	2	20,75
461207110	110	6,6	120	280	10	3	2	27,57
461207125	125	7,4	126	370	10	3	2	30,35
461207140*	140	8,3	136	500	10	3		48,32
461207160	160	9,5	150	750	10	3		50,17
461207180	180	10,7	160	1010	10	3		56,61
461207200	200	11,9	175	1350	10	3		74,78
461207225*	225	13,4	200	1820	10	3		88,58
461207250*	250	14,8	205	2370	10	3		95,22
461207280	280	16,6	235	3350	10	3		190,70
461207315	315	18,7	255	4480	10	3		243,27
461207355	355	21,1	228	6510	10	3		451,83
461207400	400	23,7	310	9330	10	3		796,18

49127 SDR 11	d	e	l	Peso [g]	PFA	MOP	Q.tà min.	€
491207063	63	5,8	82	90	16	5	5	10,22
491207075	75	6,8	92	150	16	5	5	13,27
491207090	90	8,2	106	230	16	5	3	21,41
491207110	110	10	120	400	16	5	2	28,83
491207125	125	11,4	126	550	16	5	2	31,47
491207140	140	12,7	136	740	16	5		49,62
491207160	160	14,6	150	1060	16	5		51,61
491207180	180	16,4	160	1410	16	5		58,02
491207200*	200	18,2	175	1900	16	5		78,83
491207225	225	20,5	200	2750	16	5		99,53
491207250	250	22,7	205	3640	16	5		108,45
491207280	280	25,4	235	5000	16	5		211,90
491207315	315	28,6	255	6890	16	5		274,67
491207355	355	32,2	228	9780	16	5		483,81
491207400	400	36,3	310	13370	16	5		855,63

* CONSEGNA A PROGRAMMA

RACCORDI TESTA/TESTA CODOLO LUNGO

46027-49027-45029

CARTELLA per FLANGE

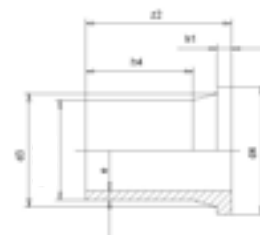

46027 SDR = 17
49027 SDR = 11
45029 SDR = 7,4

46027 SDR 17	d	e	d3	d4	h1	h4	z2	Peso [g]	PFA	MOP	Q.tà min.	€
460207090	90	5,4	105	133	17	96	140	400	10	3		11,39
460207110	110	6,6	125	158	18	110	160	530	10	3		14,61
460207125	125	7,4	132	158	18	132	182	640	10	3		17,21
460207140	140	8,3	155	188	18	130	180	1160	10	3		23,59
460207160	160	9,5	175	212	18	130	180	1280	10	3		25,96
460207180	180	10,7	180	212	20	140	198	2220	10	3		43,33
460207200	200	11,9	232	268	24	135	200	2200	10	3		48,47
460207225	225	13,4	235	268	24	135	200	3540	10	3		57,12
460207250	250	14,8	285	320	25	145	215	4040	10	3		73,52
460207280	280	16,6	291	320	25	150	228	4800	10	3		125,72
460207315	315	18,7	335	370	25	160	238	5060	10	3		156,96
460207355*	355	21,1	373	430	30	175	260	7300	10	3		322,29
460207400	400	23,7	427	482	33	195	285	10300	10	3		569,15

49027 SDR 11	d	e	d3	d4	h1	h4	z2	Peso [g]	PFA	MOP	Q.tà min.	€
490207032	32	2,9	40	68	10	60	85	60	16	5	5	5,29
490207040	40	3,7	50	78	11	60	85	90	16	5	5	5,75
490207050	50	4,6	61	88	12	76	104	130	16	5	5	6,75
490207063	63	5,8	75	102	14	87	120	220	16	5	2	7,73
490207075	75	6,8	89	122	16	94	130	340	16	5	2	9,83
490207090	90	8,2	105	138	17	96	140	480	16	5	2	12,55
490207110	110	10	125	158	18	110	160	690	16	5		16,05
490207125	125	11,4	132	158	25	132	182	940	16	5		18,82
490207140	140	12,7	155	188	25	130	180	1260	16	5		24,22
490207160	160	14,6	175	212	25	130	180	1580	16	5		28,31
490207180	180	16,4	180	211	30	140	198	2020	16	5		46,82
490207200	200	18,2	232	268	32	135	200	3120	16	5		52,98
490207225	225	20,5	235	268	32	135	200	3260	16	5		62,18
490207250	250	22,7	285	320	35	145	215	4870	16	5		79,01
490207280	280	25,4	291	320	35	150	228	5590	16	5		140,95
490207315	315	28,6	335	370	35	160	238	7780	16	5		172,63
490207355*	355	32,2	373	430	40	175	255	10400	16	5		346,67
490207400*	400	36,3	427	482	46	195	285	14590	16	5		611,05

* CONSEGNA A PROGRAMMA

RACCORDI TESTA/TESTA CODOLO LUNGO

45029 SDR 7,4	d	PFA	MOP	€
SE45029063	63	25	9	15,46
SE45029075	75	25	9	18,15
SE45029090	90	25	9	22,64
SE45029110	110	25	9	28,04
SE45029125	125	25	9	33,82
SE45029140	140	25	9	43,52
SE45029160	160	25	9	50,99
SE45029180	180	25	9	70,84
SE45029200	200	25	9	84,04

911

GUARNIZIONE PROFILATA
materiale: NBR DUO
con anima in acciaio



Articolo	d	DN flange	PFA	MOP	€
650911032	32	25	16	5	10,83
650911040	40	32	16	5	10,98
650911050	50	40	16	5	11,48
650911063	63	50	16	5	11,83
650911075	75	65	16	5	12,09
650911090	90	80	16	5	12,48
650911110	110	100	16	5	14,42
650911125	125	125	16	5	16,07
650911140	140	125	16	5	15,82
650911160	160-180	150	16	5	19,33
650911200	200	200	16	5	26,94
650911225	225	200	16	5	25,44
650911250	250	250	16	5	33,57
650911280	280	280	16	5	31,63
650911315	315	300	16	5	55,51
650911355	355	350	10	5	64,32
650911400	400	400	10	5	70,30

FLANGE

Le flange sono da utilizzarsi in accoppiamento con le cartelle in polietilene. La caratteristica principale dei prodotti proposti risulta essere l'eccellente resistenza alla corrosione, proprietà fondamentale nella realizzazione di un'opera idraulica. Gli articoli 99017 e 99018 sono realizzati in fusione unica d'alluminio e sono, successivamente, rivestiti con resina epossidica di spessore minimo 80µ. Gli articoli 99017PP e 99018PP hanno un'anima d'acciaio rivestita interamente da polipropilene addizionato con cariche di fibre di vetro. La foratura delle flange è conforme alla norma UNI EN 1092-1 per PFA 10/16/25.

Le flange in alluminio con verniciatura epossidica (Epoxy Poliesteri - spessore 80 micron) garantiscono:

- **Eccellente resistenza meccanica**
- **Eccellente resistenza alla corrosione**
- **Eccellente resistenza chimica (acidi, basi, solventi)**
- **Temperatura d'uso -25°C + 90°C (in assenza di agenti aggressivi)**

Le flange profilate in Polipropilene caricato fibre di vetro con anima in acciaio garantiscono:

- **Eccellente resistenza meccanica**
- **Bassa coppia di serraggio**
- **Eccellente resistenza alla corrosione**
- **Eccellente resistenza chimica (acidi, basi, solventi)**

99018/ 99017

FLANGIA LIBERA
materiale: ALLUMINIO
rivestimento: epoxy



Articolo	d	DN	foratura PN	Ø foro centrale	Peso g	PFA	N° Bulloni	€
6599018032N	32	25	10/16/25	45	250	25	4	9,20
6599018040N	40	32	10/16/25	55	500	25	4	13,61
6599018050N	50	40	10/16/25	62	550	25	4	14,97
6599018063N	63	50	10/16	78	640	16	4	16,76
6599018075N	75	65	10/16	92	800	16	4	21,44
6599018090N	90	80	10/16	108	950	16	8	24,24
6599018110N	110	100	10/16	128	1100	16	8	27,29
6599018125N	125	100	10/16	135	1030	16	8	27,71
6599018140N	140	125	10/16	158	1320	16	8	32,32
6599018160N	160	150	10/16	178	1780	16	8	37,86
6599018180N	180	150	10/16	188	1600	16	8	38,35
6599018200N	200	200	16	235	2300	16	12	52,87
6599018225N	225	200	16	238	2200	16	12	53,97
6599018250N	250	250	16	288	3030	16	12	82,41
6599018280N	280	250	16	294	3050	16	12	86,33
6599018315N	315	300	16	338	3570	16	12	106,69
6599017200N	200	200	10	235	2300	10	8	51,35
6599017225N	225	200	10	238	2200	10	8	52,66
6599017250N	250	250	10	288	3030	10	12	66,35
6599017280N	280	250	10	294	3050	10	12	67,62
6599017315N	315	300	10	338	3570	10	12	79,01
6599017355N	355	350	10	376	5000	10	16	128,43
6599017400N	400	400	10	430	6200	10	16	169,30
6599017500N	450/500	500	10	533	8800	10	20	306,44

FLANGE

99018PP/99017PP

FLANGIA LIBERA PROFILATA

materiale: POLIPROPILENE/ACCIAIO



Articolo	d	DN	foratura PN	Ø foro centrale	PFA	N° Bulloni	Q.tà min.	€
09903050SP	50	40	10/16	62	16	4	5	17,06
09903063SP	63	50	10/16	78	16	4	4	19,19
09903075SP	75	65	10/16	92	16	4	4	24,73
09903090SP	90	80	10/16	108	16	8	4	28,10
09903110SP	110	100	10/16	128	16	8	3	36,11
09903125SP	125	100	10/16	135	16	8	3	36,96
09903160SP	160	150	10/16	178	16	8	2	56,20
09903180SP*	180	150	10/16	188	16	8		57,26
09903200SP	200	200	16	235	16	12		83,52
09903225SP*	225	200	16	238	16	12		84,03
09903250SP*	250	250	16	288	16	12		108,72
09903280SP*	280	250	16	294	16	12		114,89
09903315SP	315	300	16	338	16	12		157,56
09903355SP	355	350	16	376	16	16		307,87
09903400SP	400	400	16	430	16	16		350,39
09903450SP*	450	500	10	517	10	20		466,78
09903500SP*	500	500	10	533	10	20		470,04

* CONSEGNA A PROGRAMMA

CURVE DA TUBO

CURVA *

senza giunzione

11°, 22°, 30°, 45°, 60°, 90°



Articolo SDR 17	d	Peso [g]	PFA	MOP	€
46xx07110	110	1060	10	3	123,40
46xx07125	125	1100	10	3	140,89
46xx07140	140	1720	10	3	161,00
46xx07160	160	1900	10	3	179,68
46xx07180	180	2500	10	3	285,16
46xx07200	200	3200	10	3	343,62
46xx07225	225	7540	10	3	405,00
46xx07250	250	11600	10	3	506,79
46xx07280	280	12800	10	3	565,71
46xx07315	315	25000	10	3	735,62
46xx07355	355	22700	10	3	1.081,07
46xx07400	400	29800	10	3	1.543,47
46xx07450	450	39100	10	3	1.877,49
46xx07500	500	54000	10	3	2.694,45
46xx07560	560	70300	10	3	3.443,19
46xx07630	630	95800	10	3	4.294,96

Articolo SDR 11	d	Peso [g]	PFA	MOP	€
49xx07110	110	1500	16	5	155,88
49xx07125	125	2000	16	5	176,20
49xx07140	140	2200	16	5	199,65
49xx07160	160	3300	16	5	236,45
49xx07180	180	3700	16	5	389,94
49xx07200	200	4750	16	5	472,36
49xx07225	225	6300	16	5	560,46
49xx07250	250	13100	16	5	675,30
49xx07280	280	16300	16	5	811,31
49xx07315	315	21850	16	5	998,27
49xx07355	355	34900	16	5	1.695,16
49xx07400	400	45900	16	5	1.870,51
49xx07450	450	60200	16	5	2.300,57
49xx07500	500	83300	16	5	3.459,92
49xx07560	560	108600	16	5	4.460,58
49xx07630	630	148300	16	5	5.734,04

* CONSEGNA A PROGRAMMA

RACCORDI PER GEOTERMIA

49090 GOMITO a 180°

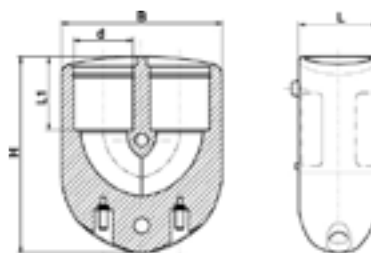

Articolo	d	B	H	L	L1	H	Peso [g]	Fraz./PACK	€
490900025	25	72	99	38	32	99	144	54/216	30,32
490900032	32	88	108	44	41	108	211	36/144	36,45
490900040	40	104	123	53	48	123	310	20/80	46,60

4909K GOMITO a 180° KIT

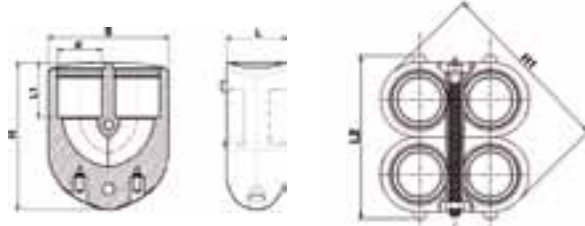

Articolo	d	Tipo vite	Peso [g]	Fraz./PACK	€
4909K0025	25	M6X70	300	54/108	66,18
4909K0032	32	M6X90	430	18/72	79,52
4909K0040	40	M6x100	630	10/40	100,51

49190 RACCORDO A Y DI RIDUZIONE

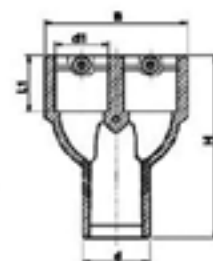

Articolo	d	Fraz./PACK	€
491904032025	32x25x25	200/200	51,00
491904040032	40x32x32	120/120	58,00
491904050040	50x40x40	72/72	65,20

NOVITA'

RACCORDI PER GEOTERMIA

49240*

Ti RIDOTTO
con doppia uscita

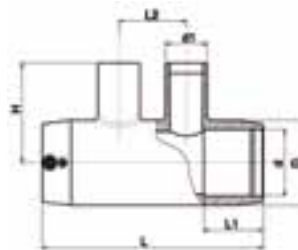

Articolo	dxd1-d1xd	L	L1	L2	D	H	€
492400040025	40x25-25x40	176	46	57	56	72	44,27
492400040032	40x32-32x40	176	46	57	56	76	44,27
492400050025	50x25-25x50	195	49	65	68	79	58,25
492400050032	50x32-32x50	195	49	65	68	83	58,25
492400050040	50x40-40x50	195	49	65	68	89	58,25
492400063025	63x25-25x63	213	58	65	82	86	64,55
492400063032	63x32-32x63	213	58	65	82	90	64,55
492400063040	63x40-40x63	213	58	65	82	69	64,55

NOTA

La versione Ti ridotto singola uscita è riportata a pagina 23

ACCESSORI PER GEOTERMIA

Allineatore GEO CLAMP*



Articolo	per tubi Ø	€
29144.4300.030	25÷40	884,76

* CONSEGNA A PROGRAMMA

RACCORDI PER ACQUE REFLUE

Il programma Lightfit per condotte in PE 80 e PE 100 dedicate allo smaltimento di acque reflue, senza pressione, si basa sull'esperienza tecnologica PLASSON.

Il sistema PLASSON per acque reflue destinato alle aziende municipalizzate e alle società di smaltimento offre i seguenti vantaggi:

- saldature al posto di giunzioni meccaniche
- a perfetta tenuta ermetica
- sicuro nel tempo e rintracciabile
- pressione di test 4 bar

47580* SELLA ORIENTABILE

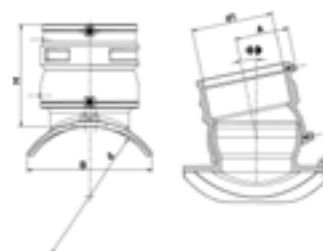

Articolo	d-d x d	B	H	A	μ	Peso [g]	Fraz./ PACK	PFA	€
475800250160	225-250 x 160	225	202	105	Max. 12°	960	4/4	0,5	223,09
475800315160	280-315 x 160	247	202	105	Max. 12°	980	4/4	0,5	230,76
475800560160	355-560 x 160	263	202	105	Max. 12°	990	4/4	0,5	242,52

4747D* GOMITO ADATTABILE

CODOLO
SDR \leq 17

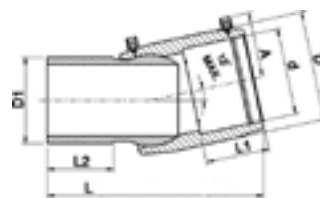

L= quota a componenti allineati

Articolo	d	D	D1	L	L1	L2	A	Peso [g]	PFA	PACK	€
4747D0160	160	193	141	298	78	98	105	2010	0,5	6	221,33

46370 - 46330 - 46060 GOMITO LIGHTFIT 15° - 30° - 45°



463700160



463300160



460600160

Articolo	d	L	d1	D	H	Peso [g]	PFA	€
463700160	160	193	160	267	98	1728	10	a richiesta
463300160	160						10	a richiesta
460600160	160						10	a richiesta

NOVITA'

* CONSEGNA A PROGRAMMA
Listino Giallo 12-3

RACCORDI PER ACQUE REFLUE

37020*
ADATTATORE
per pozzetto in cemento

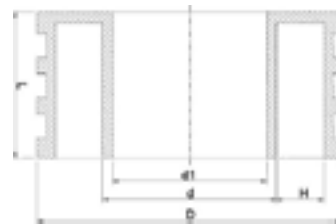

Articolo	d	L	d1	D	H	Peso [g]	PACK	€
477207160	160	135	141	280	44	2200	6	305,17
37020180	180	135	157	355	67	3550	4	362,99
37020200	200	135	176	355	57	3660	2	369,55
477207225	225	135	198	355	44	3820	2	376,12
37020250	250	135	220	400	59	3740	2	382,48
477207280	280	135	247	400	44	3990	2	417,99
37020315	315	135	278	450	40	5130	2	474,87
37020355	355	135	313	500	53	6480	2	521,46
37020400	400	135	353	560	59	8260	1	634,17

4758A*
SELLA a 45°



Articolo	d	L	d1	D	H	Peso [g]	PACK	€
4758A0160110	160-200x110	255	110	160÷200	158	660	10	159,24
4758A0250110	225-315x110	255	110	225÷315	158	605	10	173,23

* CONSEGNA A PROGRAMMA

ACCESSORI PER ACQUE REFLUE

KIT FORATUBI/POSIZIONATORE
per sella orientabile
acque reflue



Articolo _____ €
29070003 _____ **a richiesta**

Attrezzo speciale per il montaggio delle selle elettrosaldabili
art. 47580. (pag. 75)

KIT FORATUBI/POSIZIONATORE
per sella a 45°



Articolo _____ €
29070050 _____ **a richiesta**

La qualifica di saldatore per tubazioni in polietilene, ottenuta in conformità alla norma UNI 9737, è un requisito indispensabile per redigere una completa e regolare DICHIARAZIONE DI CONFORMITA' secondo l'obbligo indicato agli installatori nel Decreto 37/08.

Tramite i corsi d'addestramento svolti dal centro Formazione Plasson è possibile accedere all'esame che permetterà il conseguimento della qualifica professionale. L'esame è svolto dal RINA o dall'Istituto italiano della Saldatura. La qualifica ha una validità di due anni ai quali potranno essere aggiunti altri due anni.

PLASSON ITALIA, conscia dell'importanza che ha la formazione del personale addetto ai lavori in cantiere, ha iniziato a svolgere i primi corsi nel 1995. Nel 1997 ottiene, prima azienda del settore, la certificazione di centro abilitato e in tutti questi anni ha formato con successo oltre 4000 saldatori grazie ad un'organizzazione che può contare sul centro della sede di Genova e su altri 5 centri distribuiti sul territorio nazionale. PLASSON ITALIA è anche in grado di svolgere corsi d'addestramento presso terzi che ne fanno richiesta.

PLASSON ITALIA può anche organizzare corsi d'addestramento e specializzazione dedicati al personale delle aziende di distribuzione, concordando di volta in volta i contenuti dei corsi allo scopo di fornire conoscenze specifiche a chi ha la responsabilità di sovrintendere e controllare i lavori in cantiere.



LISTINO PREZZI NETTI PER I CORSI PRESSO LA SEDE DI GENOVA

Prezzi maggiorati delle spese di trasferta per corsi effettuati presso i Centri Plasson esterni.

PROCESSO DI SALDATURA PE	TIPOLOGIA QUALIFICA	Prezzi IVA esclusa	Codice corso
ELETTROFUSIONE	Qualifica PE-3: saldature fino al diametro 225 mm	990,00 €	A1
	Qualifica PE-3D: saldature tutti i diametri	1.230,00 €	A2
	Passaggio alla classe D per PE-3	310,00 €	C1
ELETTROFUSIONE E TESTA A TESTA	Qualifica PE-2+PE-3: saldature fino al diametro 225 mm EF e fino al Ø 315 mm T/T	1.760,00 €	B1
	Qualifica PE2+PE-3D: saldature tutti i diametri EF e fino al diametro 315 mm T/T	1.990,00 €	B2
	Qualifica PE-2D+PE-3: saldature fino al Ø 225 mm EF e tutti i diametri T/T	1.990,00 €	B3
	Qualifica PE-2D+PE-3D: saldature tutti i diametri EF e tutti i diametri T/T	2.230,00 €	B4
TESTA A TESTA	Qualifica PE-2: saldature fino al Ø 315 mm T/T	1.360,00 €	B5
	Qualifica PE-2D: saldature tutti i Ø T/T	1.520,00 €	B6
	Passaggio alla classe D per PE-2	310,00 €	C2

NOTE: Per "Qualifica" si intende il conseguimento della qualifica da parte di un saldatore senza patentino. Per "Passaggio di classe" si intende l'ampliamento dell'abilitazione relativamente ai diametri massimi saldabili. **I prezzi comprendono:** il materiale didattico, il materiale per l'esercitazione (tubi, raccordi, ecc) trasporto dei provini, dalla sede dello svolgimento del corso al laboratorio, **il rinnovo biennale** e tutti i costi riferibili all'emissione del certificato da parte del I.I.S. o del RINA e i pranzi nel periodo di permanenza. I partecipanti possono usufruire di una sistemazione alberghiera convenzionata, da liquidare direttamente all'albergo. Plasson si riserva di modificare senza preavviso date e condizioni generali relative al servizio qui offerto. Non è compreso tutto ciò non sopra specificato.

PROGRAMMA DEI CORSI INTERNI ANNO 2012

I corsi per la qualifica saldatori PE si tengono presso la sede Plasson a Genova intorno all'ultima settimana di ogni mese ad esclusione del mese di Agosto.

Le date esatte dei corsi possono essere richieste alla Segreteria Corsi al numero 010 80997.630 o reperibili sul sito www.plasson.it

Il programma settimanale dei corsi si sviluppa secondo quanto indicato in tabella.

GIORNO	ORARIO INIZIO CORSO	ATTIVITÀ	CODICE CORSO									
			ELETTRO FUSIONE		ELETTROFUSIONE E TESTA A TESTA				TESTA A TESTA		PASSAGGI DI CLASSE	
			A1	A2	B1	B2	B3	B4	B5	B6	C1	C2
LUNEDÌ	13,30	Teoria e pratica			✓	✓	✓	✓				
MARTEDÌ	08,30	Teoria e pratica			✓	✓	✓	✓				
MERCOLEDÌ	08,30	Teoria e pratica	✓	✓	✓	✓	✓	✓	✓	✓		
GIOVEDÌ	08,30	Teoria e pratica	✓	✓	✓	✓	✓	✓	✓	✓	✓	✓
VENERDÌ	08,30	Esami	✓	✓	✓	✓	✓	✓	✓	✓	✓	✓

LA SCHEDA DI ISCRIZIONE AI CORSI PUO' ESSERE RICHIESTA ALLA SEGRETERIA CORSI AL NUMERO 010 80997.630 O SCARICATA DAL SITO WWW.PLASSON.IT



**Il centro
Plasson Italia S.r.l.
è un Centro di
addestramento
APPROVATO**

SALDATRICI PLASSON

Tutte le saldatrici Plasson sono conformi alla norma UNI 10566, rispettano i requisiti della Direttiva 89/336/CEE e sono dotate del relativo marchio CE. Sono anche conformi alla norma ISO 12176-2/2008.

CONDIZIONI D'UTILIZZO E LIMITI D'IMPIEGO

Le saldatrici sono destinate alla fornitura d'energia ai raccordi elettrosaldabili per la saldatura di tubi in polietilene (PE63 – PE80 – PE100 - PEX).

Le **saldatrici MONOVALENTI** possono essere utilizzate solo in collegamento con i raccordi PLASSON e sono dotate del sistema di riconoscimento del tempo di saldatura automatico, utilizzato dai raccordi PLASSON e specificato nella norma ISO 13950.

Le **saldatrici POLIVALENTI** possono essere utilizzate in collegamento con qualsiasi raccordo funzionante con una tensione uguale o inferiore a 48V. A questo scopo, sono corredate da una penna ottica in grado di decodificare il codice a barre posto sui raccordi. Anche in questo caso sono munite del sistema di riconoscimento del tempo di saldatura automatico utilizzato dai raccordi PLASSON e definito nella norma ISO 13950, se non diversamente specificato.

Le saldatrici devono essere collegate ad impianti di alimentazione provvisti di messa a terra, tutte erogano tensione ai raccordi inferiore a 50V (bassissima tensione di sicurezza), se non diversamente specificato. Per quanto di più specifico e qui non indicato, si rimanda al libretto d'uso e manutenzione. Ulteriori informazioni possono essere richieste contattando l'Ufficio Tecnico al numero 010 80997.623.

SALDATRICE MONOVALENTE PLASSON MONOMATIC PLUS USB

conforme alla nuova norma UNI 10566

CE

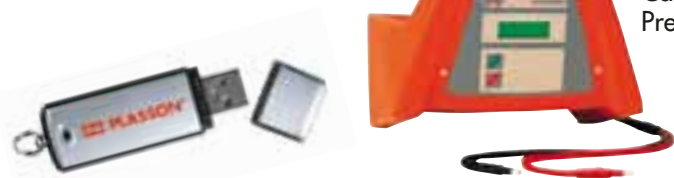

Articolo

29143.0203.000

€

2.640,28

Basta collegare i terminali con il raccordo, rispettando i colori, per ottenere automaticamente il tempo di saldatura.

E' fornita di porta USB e di relativa chiavetta.

Tensione di alimentazione: 220V

Tensione di saldatura: 40V

Campo d'impiego: per raccordi fino al diam. 400

Predisposta per la stampa dei dati.

SALDATRICE MONOVALENTE PLASSON MINIMATIC

conforme alla nuova norma UNI 10566
ø massimo 75 mm

CE

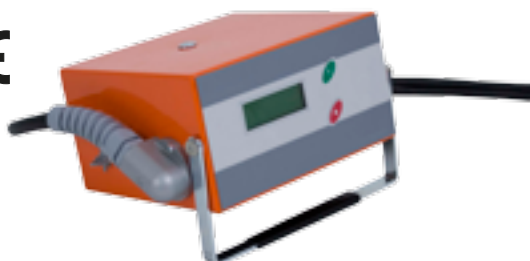

Articolo

29143.0103K023

€

1.962,91

Basta collegare i terminali con il raccordo, rispettando i colori, per ottenere automaticamente il tempo di saldatura.

Tensione di alimentazione: 220V

Tensione di saldatura: 40V

Campo d'impiego: per raccordi fino al diam. 75

Accessori: nessuno

SALDATRICI PLASSON

SALDATRICE MANUALE PLASSON

DIGIMATIC DATA USB

conforme alla nuova norma UNI 10566

Articolo

29143.0203.001

€

3.470,25

CE



DIGIMATIC DATA è una saldatrice ad impostazione manuale che dispone di una memoria in grado di registrare circa 250 saldature e di sonda per la temperatura. La saldatrice DIGIMATIC ha il funzionamento manuale (inserimento manuale dei parametri di saldatura, quindi tempo e tensione). Inoltre, tramite il semplice collegamento degli spinotti ai raccordi PLASSON acquisisce automaticamente i dati di saldatura (tempo e tensione) contenuti in un resistore inserito nei raccordi stessi. L'esclusivo sistema automatico di riconoscimento segue lo standard della norma ISO CD 13950.

Tensioni di alimentazione 220V. Tensione di saldatura 8 – 48 V E' fornita di porta USB e relativa chiavetta.

Campo di impiego: raccordi fino a diam. 355 senza limitazione. Per i raccordi diam 400 e superiori è necessario prevedere un tempo di raffreddamento della macchina e comunque controllare che la corrente del raccordo non superi l'uscita di corrente massima della saldatrice (60A)

SALDATRICE POLIVALENTE PLASSON

POLYMATIC DATA USB

(codici a barre)

a norma UNI 10566

ø massimo 710 mm

Articolo

29143.0203.102

€

4.296,73

CE



E' dotata di penna ottica per la lettura dei codici a barre secondo ISO 13950 ed è equipaggiata di una memoria per registrare 250 saldature, inoltre, basta collegare i terminali con il raccordo Plasson, rispettando i colori, per ottenerne automaticamente il tempo di saldatura. In caso d'emergenza, permette l'inserimento dei parametri di saldatura del raccordo in modo manuale tramite tastiera sul pannello frontale. E' fornita di porta USB e di relativa chiavetta.

Tensione di alimentazione: 220V

Tensione di saldatura: 10 – 48V

SALDATRICI PLASSON**SALDATRICE POLIVALENTE PLASSON
POLYMATIC DATA 48**

(codici a barre)
a norma UNI 10566
Ø massimo 630 mm

omologata
ITALGAS

CE**Articolo****29143.1103.102****€****a richiesta**

E' priva del trasformatore di potenza, fornito a parte, è dotata di penna ottica per la lettura dei codici a barre secondo ISO 13950 ed è equipaggiata di una memoria per registrare 176 saldature, inoltre, basta collegare i terminali con il raccordo Plasson, rispettando i colori, per ottenerne automaticamente il tempo di saldatura. In caso d'emergenza, "e sotto codice di accesso" permette l'inserimento dei parametri di saldatura del raccordo in modo manuale. E' fornita di collegamento a mezzo porta seriale per stampanti o computer. Dimensioni d'ingombro e peso ridotti.

Tensione di alimentazione: 48V

Tensione di saldatura: 10 – 48V

Accessori:

- Trasformatore Plasson 220/48
- Plasson Transfer Box per il collegamento a stampanti parallele
- Plasson Transfer Memo Box per il collegamento a stampanti parallele e trasferimento dati a computer
- Software Datamatic per la gestione dati su PC
- Software Easy Print per la stampa dei dati tramite PC

**TRASFORMATORE
PLASSON 220/48 V****CE****Articolo****29144.3400.104****€****a richiesta**

Da utilizzarsi con l'articolo polimatic data 48

Tensione di alimentazione 230v-50 hertz (185-300v/40-70hz)

Tensione di uscita 48v

Corrente max in uscita 80amp, a breve 110amp

Peso: 14 kg

RICAMBI PER SALDATRICI

Terminale a vite 4.7 mm con riconoscimento FUSAMATIC

Articolo	€
F_SER_2-0200-003	38,43

Terminale a vite 4.7 mm standard

Articolo	€
F_SER_1-0200-001	24,36

Gomma protezione rossa per terminale FUSAMATIC

Articolo	€
F_SER_1-0410-004	3,68

Gomma protezione nera per terminale standard

Articolo	€
F_SER_1-0410-003	3,68

Coppia terminali adattatori ad angolo 4.7 mm per 4.0 mm

Articolo	€
F_SER_1-0300-001	56,18

I prezzi sono da intendersi netti



In Plasson opera il **Laboratorio Assistenza Tecnica** per le attrezzature proposte sul presente listino. I tecnici, incaricati delle lavorazioni, svolgono corsi di aggiornamento con frequenza annuale presso il centro di produzione di proprietà della PLASSON in Germania e sono costantemente informati in merito alle evoluzioni tecniche dei prodotti. Consultateli direttamente componendo il numero di telefono 010 80997.623 fax 010 808031 e.mail: lab@plasson.it.

Listino prezzi assistenza tecnica post vendita (prezzi netti)

DIRITTO FISSO	€ 50,00
MANO D'OPERA (costo orario)	€ 38,00

Il diritto fisso viene applicato solo nei casi in cui il preventivo non venga accettato dal cliente.

Listino prezzi revisione biennale

al netto della mano d'opera e di eventuali parti di ricambio

SALDATRICI MONOVALENTI	€ 130,00
SALDATRICI POLIVALENTI	€ 200,00

ALTRE CONDIZIONI

- i costi relativi all'invio delle attrezzature in Plasson a scopo di manutenzione e la successiva spedizione di ritorno sono a carico del cliente, tranne che nel caso in cui l'attrezzo rientri nel periodo di garanzia, in questo caso i costi di trasporto al cliente sono a carico della Plasson
- nel caso in cui una saldatrice sia sottoposta ad un intervento di manutenzione in garanzia questa non comprende l'emissione del certificato di Revisione Biennale
- il tempo medio relativo alla riparazione di un attrezzo è:
 - 14 gg dalla data d'ingresso senza richiesta di preventivo
 - 10 gg dalla data di accettazione del preventivo se richiesto in precedenza

• GARANZIA

Per usufruire della garanzia è necessario conservare un documento che ne comprovi la data di acquisto (fattura o documento di trasporto), la cui copia deve essere allegata all'attrezzatura nel caso in cui venga inviata, per eventuali riparazioni in garanzia, al Laboratorio Assistenza Tecnica Plasson.

CENTRO ASSISTENZA PLASSON ITALIA



REVISIONE BIENNALE come richiesto dalla NORMA UNI 10566

La norma UNI 10566 prescrive, al paragrafo 6.1.2, che tutte le saldatrici utilizzate per lo svolgimento dei processi di saldatura siano sottoposte ogni 2 anni ad una revisione delle principali funzioni operative. Il Laboratorio Assistenza Tecnica della Plasson dispone di tutte le attrezzature, compresa la camera climatica, necessarie a svolgere gli 8 test cui le saldatrici devono risultare conformi:

Paragrafo della norma	Prove funzionali obbligatorie da specificare sull'attestato	Da effettuarsi sulle saldatrici
6.1.2.1	Verifica della tensione di alimentazione	Monovalente e Polivalente
6.1.2.2	Verifica della tensione di saldatura	Monovalente e Polivalente
6.1.2.3	Verifica della precisione del contasecondi (cronometro)	Monovalente e Polivalente
6.1.2.4	Verifica del rilevatore di temperatura ambientale (sonda) da effettuarsi in camera climatica	Solo Polivalente
6.1.2.5	Verifica della funzione di arresto di emergenza (stop manuale)	Monovalente e Polivalente
6.1.2.6	Verifica del sistema di lettura (resistore e/o penna ottica)	Monovalente e Polivalente
6.1.2.7	Verifica della funzione di arresto per anomalie (stop automatico)	Monovalente e Polivalente
6.1.2.8	Verifica dei sistemi di segnalazione (messaggi sul display della saldatrice)	Monovalente e Polivalente

Solo le saldatrici che passano tutti i test possono ottenere un ATTESTATO di Revisione Biennale valido che concorre a garantire una esecuzione della saldatura a "regola d'arte". Passati due anni dall'ultima revisione il produttore dell'attrezzatura non può più garantire che la funzionalità dell'apparecchio sia assicurata in tutti i suoi aspetti critici. Inoltre, tutti i datori di lavoro in forza della legislazione vigente che regola l'igiene e la sicurezza sul luogo di lavoro (D.L. 09/04/08 numero 81) incorrono nell'obbligo di fornire attrezzature perfettamente funzionanti e sicure per l'operatore. A questo proposito, il nostro Laboratorio è in grado di eseguire il test relativo all'isolamento elettrico e di svolgere altre tarature per funzioni accessorie.

ATTREZZATURE PLASSON

Per realizzare una giunzione a regola d'arte occorre impiegare una dotazione strumentale completa, a norma e di qualità. Il saldatore qualificato non ha altro modo per applicare correttamente tutte le proprie conoscenze professionali, se non con l'utilizzo di attrezzi idonei. Le attrezzature proposte da PLASSON ITALIA consentono di svolgere le operazioni di preparazione e quelle successive in maniera da ottenere una giunzione sicura e tecnicamente ineccepibile.

GARANZIA ATTREZZATURE

Le attrezzature sono tutte coperte da garanzia valevole 1 anno a partire dalla data di acquisto presso il punto vendita.

Per usufruire della garanzia è necessario conservare un documento che ne comprovi la data di acquisto (fattura o documento di trasporto), la cui copia deve essere allegata all'attrezzatura nel caso in cui venga inviata, per eventuali riparazioni in garanzia, al Laboratorio Assistenza Tecnica Plasson.

ATTREZZI PLASSON PER OPERAZIONI PRELIMINARI

CESOIE TAGLIATUBI



29130501



2917030C3

Articolo	per tubi Ø	€
29130501	16÷40	42,54
2917030C3	16÷75	180,54

TAGLIATUBI



Articolo	per tubi Ø	Taglio max mm	€
2917032075	16÷75	12	106,34
2917032140	50÷140	16	151,00
2917160NU	110÷160	16	196,95

ATTREZZI PLASSON PER OPERAZIONI PRELIMINARI

TAGLIATUBI PLAS 1

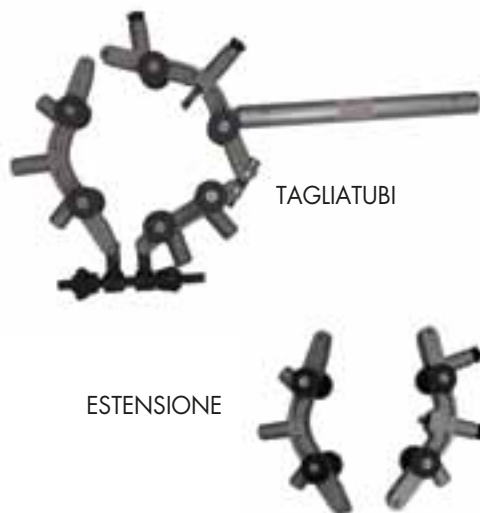

Articolo	per tubi Ø	Taglio max mm	€
652032315	160÷315	60	1.706,87

Estensione per PLAS 1

Articolo	per tubi Ø	Taglio max mm	€
652032500	355÷500	60	1312,98

Lame ricambio

Articolo		€
65203231599	per art. 2032315	71,21
65203250099	per art. 2032500	111,89

TAGLIATUBI PLAS 2



Articolo	per tubi Ø	Taglio max	€
29144.4400.003	110÷315	tubi fino a SDR 7,4	1.296,54

TAGLIATUBI a ghigliottina per tubo PE*



Articolo	per tubi Ø	metodo	€
652030063125	63÷125	manuale	1.963,57
652030125315	125÷315	manuale	4.792,00
F2030M315	125÷315	motorizzato	a richiesta

RASCHIATORE MANUALE



Articolo	€
652911000	20,36

* CONSEGNA A PROGRAMMA
Listino Giallo 12-3

ATTREZZI PLASSON PER OPERAZIONI PRELIMINARI

**RASCHIATORE
ASSIALE**
per tubi e raccordi



fino a Ø 75 mm



fino a Ø 225 mm



fino a Ø 630 mm

omologato
Italgas

Articolo	per tubi Ø	€
29144.4200.002	25÷75	800,92
29144.4200.003	90÷225	1.575,57
29144.4200.011/1	250÷500	3.085,50

Estensione solo per articolo 29144.4200.011/1

Articolo	per tubi Ø	€
29144.4200.112*	560÷630	459,54

Lama ricambio

Articolo	€
29142.4201.004	86,66

**RASCHIATORE
PLASSON RTC**

omologato
Italgas



Articolo	per tubi Ø	€
2917531510160V	50÷160	1.418,01
2917531510000V	75÷315	1.903,82

Lama ricambio

Articolo	per tubi Ø	€
2917099VRO	LAMA ROTONDA PER PLASSON RTC	66,96

RASCHIATORE PLAS
per tubi e raccordi



PLAS 40



PLAS 180
PLAS 315

Articolo	per tubi Ø	€
29144.4200.000	16÷40	493,92
29144.4200.015/1	75÷180	722,36
29144.4200.016/1*	180÷315	1.358,28

Kit lame ricambio per PLAS 180 e PLAS 315 a richiesta

Il kit lame ricambio è composto da: 3 lame a due taglienti, 1 vite torx, 1 chiave per viti torx

* CONSEGNA A PROGRAMMA

ATTREZZI PLASSON PER OPERAZIONI PRELIMINARI

ALLINEATORE STRAP CLAMP



Articolo	per tubi Ø	€
29144.4300.025	63÷250	926,10
29144.4300.022	250÷630	2.247,12

Descrizione
4 ganasce con cinghie in nylon + 2 barre per il fissaggio delle ganasce + 1 raccordo di collegamento per poter configurare l'attrezzo in linea, a gomito a 45° o a 90°, a tee (per questa ultima configurazione è necessaria la barra supplementare, vedi accessorio strap clamp).

STRAP CLAMP è la versione base e allinea tubi con manicotti, gomiti a 22,5°, a 45° e a 90°.

ACCESSORIO STRAP CLAMP PER CONFIGURAZIONE A TÌ



L'ACCESSORIO STRAP CLAMP è la versione opzionale per l'allineamento dei Tì.

Articolo	per tubi Ø	€
29144.4301.006	63÷250	611,23

Descrizione
2 ganasce con cinghia + 1 barra per il fissaggio delle ganasce



ALLINEATORE EASY CLAMP

omologati Italgas



Articolo	per tubi Ø	€
29144.4300.000	20÷63	820,62
29144.4300.001	25÷110	919,09
29144.4300.002	110÷225	1.969,47

Il Kit allineatore EASY CLAMP è dotato di 4 ganasce ed è adatto per manicotti, Tì, gomiti 90° e 45°, riduzioni. E' indicato per un utilizzo nella costruzione di derivazioni d'utenza.



EASY CLAMP S 29144.4300.001



EASY CLAMP PLUS 29144.4300.002

ATTREZZI PLASSON PER OPERAZIONI PRELIMINARI

PE CLEAN
detergente liquido
per polietilene



Articolo	confezione	contenitore	Q.tà min.	€
6529PECLF	1000 ml	bottiglia plastica	12 pz.	vedi listino verde

Detergente speciale liquido per PE a base di alcool isopropilico come indicato dalle norme di saldatura UNI 10521 e UNI 10520 per l'elettrofusione e gli elementi termici per contatto. E' ideale per la pulizia di tubi e raccordi e per la preparazione delle superfici destinate alla saldatura, eliminando tracce di umidità ed impurità. Utilizzare con stracci puliti esenti da filacce o carta morbida.

PE SPRAY
detergente spray
per polietilene



Articolo	confezione	contenitore	Q.tà min.	€
6529PECLAER	400 ml	recipiente spray	12 pz.	vedi listino verde

Detergente speciale aerosol per PE a base di alcool isopropilico come indicato dalle norme di saldatura UNI 10521 e UNI 10520 per l'elettrofusione e gli elementi termici per contatto. E' ideale per la pulizia di tubi e raccordi e per la preparazione delle superfici destinate alla saldatura, eliminando tracce di umidità ed impurità. Utilizzare con stracci puliti esenti da filacce o carta morbida.

PE CLEAN
SALVIETTA
detergente per
polietilene



Articolo	confezione	dimensione	Q.tà min.	€
6529PESAL	busta monouso	200mmx200mm	500 pz	vedi listino verde

Salvietta detergente speciale monouso per la pulizia di tubi e raccordi in materia plastica prima del processo di saldatura. Per i tubi e raccordi in polietilene il processo è regolato dalla norma UNI 10521. A base di alcool isopropilico, sono imbustate singolarmente, in modo da evitare accumulo di umidità sul detergente. Per effetto della bassa quantità di detergente (3 gr.) il prodotto risulta estremamente sicuro per l'utilizzatore. Si raccomanda di non utilizzare la salvietta imbevendola successivamente con solventi diversi. Di grande dimensione è utilizzabile fino al diametro 500mm.

PENNARELLO
INDELEBILE
MARCATUBO



Articolo	Q.tà min.	€
29600003	10	6,70

ATTREZZI PLASSON PER OPERAZIONI ACCESSORIE

ARROTONDATORE*



Articolo	per tubi Ø	€
29145.3006.063	63	207,00
29145.3006.075	75	219,23
29145.3006.090	90	222,84
29145.3006.110	110	286,22
29145.3006.125	125	295,43
29145.3006.140	140	310,19
29145.3006.160	160	528,32
29145.3006.180	180	535,50
29145.3006.200	200	596,60
29145.3006.225	225	603,78

L'arrotondatore si utilizza per accoppiamento di raccordi elettrosaldabili con tubo PE ovalizzato. Per diametri superiori al Ø 250 mm contattare l'Ufficio Tecnico al numero 010 80997.623

SUPPORTO INCLINATO PER TUBO*



Articolo	per tubi Ø	€
29144.4601.003	40÷225	866,57

RULLIERE REGGITUBO



29144.4601.001



29144.4601.002

Articolo	per tubi Ø	€
29144.4601.001	63÷315	141,79
29144.4601.002*	250÷1000	695,88

TAGLIACORDOLO ESTERNO*



Tagliacordolo esterno

Articolo	per tubi Ø	€
6529EBRTMCA	75÷500	1.437,71

* CONSEGNA A PROGRAMMA

ATTREZZI PLASSON PER MANUTENZIONE E COLLAUDO RETI GAS

SCHIACCIATUBI
PER TUBO
PE SDR 11
E SDR 17



(SDR 17 disponibile solo su ø 63 mm)

Articolo	modello	per tubi Ø	€
29144.4100.002	S1	20÷63	324,14

compresi nel prezzo i seguenti fermi di sicurezza

- 20 mm SDR11
- 25 mm SDR11
- 32 mm SDR11
- 40 mm SDR11
- 60 mm SDR11
- 63 mm SDR11
- 63 mm SDR17

SCHIACCIATUBI
PER TUBO
PE SDR 11 e
PE SDR 17



Articolo	modello	per tubi Ø	€
29144.4100.007	S2 PLUS	75÷200	1.444,28

compresi nel prezzo i seguenti fermi di sicurezza

- 75 mm SDR11
- 90 mm SDR11
- 110 mm SDR11
- 125 mm SDR11
- 140 mm SDR11
- 160 mm SDR11
- 180 mm SDR11
- 200 mm SDR11
- 90 mm SDR17
- 110 mm SDR17
- 125 mm SDR17
- 140 mm SDR17
- 160 mm SDR17
- 180 mm SDR17
- 200 mm SDR17

SCHIACCIATUBI*
PER TUBO
PE SDR 11 e
PE SDR 17



Articolo	modello	per tubi Ø	€
652940250WP	S3	180÷250	a richiesta

Compresi nel prezzo un set di fermi di sicurezza per l'SDR richiesto (11 o 17).

Fermi di sicurezza disponibili:

- 180/225 mm SDR11
- 200/250 mm SDR11
- 180/225 mm SDR17
- 200/250 mm SDR17

prezzi a richiesta

Lo schiacciatubi S3 viene fornito per ottenere 4 punti di schiacciamento ed è completo di pompa idraulica a singolo effetto e tubi di collegamento. Lo schiacciatubi S3 viene fornito, di serie, con un solo set di fermi di sicurezza. Indicare in fase di acquisto il diametro desiderato.

* CONSEGNA A PROGRAMMA

ATTREZZI PLASSON PER MANUTENZIONE E COLLAUDO RETI GAS

SCHIACCIATUBI*
PER TUBO PE SDR 11
e PE SDR 17

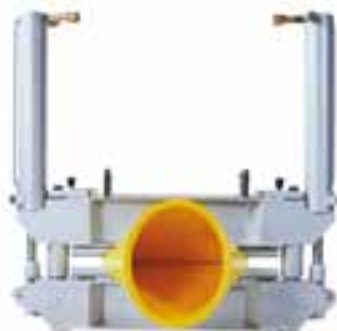

Articolo	modello	per tubi Ø	€
652940400WP	S4	250-400	a richiesta

Compresi nel prezzo un set di fermi di sicurezza per l'SDR richiesto (11 o 17).

Fermi di sicurezza disponibili:

- 250 mm SDR11	- 250 mm SDR17
- 280 mm SDR11	- 280 mm SDR17
- 315 mm SDR11	- 315 mm SDR17
- 355 mm SDR11	- 355 mm SDR17
- 400 mm SDR11	- 400 mm SDR17

prezzi a richiesta

Lo schiacciatubi S4 viene fornito per ottenere 4 punti di schiacciamento ed è completo di pompa idraulica a doppio effetto e tubi di collegamento.

Lo schiacciatubi S4 viene fornito, di serie, con un solo set di fermi di sicurezza. Indicare in fase di acquisto il diametro desiderato.

ARROTONDATORE
POST SCHIACCIAMENTO
TUBO PE*



Articolo	per tubi Ø	€
29145.3005.063	63	438,47
29145.3005.075	75	452,83
29145.3005.090	90	546,29
29145.3005.110	110	557,08
29145.3005.125	125	567,85
29145.3005.140	140	630,53
29145.3005.160	160	754,72
29145.3005.180	180	790,68
29145.3005.200	200	1.113,40
29145.3005.225	225	1.150,07

Per diametri superiori contattare il nostro Ufficio Tecnico al numero 010 80997.623

* CONSEGNA A PROGRAMMA

MARCHI DI CONFORMITÀ

I raccordi hanno acquisito il marchio I.I.P. (Istituto Italiano dei Plastici) di conformità alle norme:

- UNI EN 1555-3 (utilizzo in ambito gas combustibile)
- UNI EN 12201-3 (utilizzo in ambito distribuzione acqua potabile)
- UNI EN ISO 15494 (utilizzo in ambito industriale)
- UNI 9736 (utilizzo in ambito gas combustibile e acqua potabile)

Le valvole hanno acquisito il marchio I.I.P. (Istituto Italiano dei Plastici) di conformità alle norme:

- UNI EN 1555-4 (utilizzo in ambito gas combustibile)

Per ottenere copie dei certificati aggiornati con i relativi allegati collegarsi al sito:

www.plasson.it

entrare nella sezione **DOWNLOAD** e selezionare la voce "Certificati Conformità IIP" scegliendo il listino di competenza (Giallo, in questo caso). Dal sito sono scaricabili anche le schede tecniche del prodotto.

Per i prodotti riportati nel presente listino che godono del marchio IIP di conformità alle norme UNI di riferimento, l'acquirente è tenuto a consentire eventuali verifiche ed esami da parte dei funzionari dell'Istituto Italiano dei Plastici

DICHIARAZIONE DI CONFORMITÀ

Il Decreto 22/01/08 n° 37 conferisce l'obbligo all'installatore di redigere la DICHIARAZIONE DI CONFORMITÀ'.

I documenti essenziali da presentare sono: la relazione tipologica dei materiali utilizzati ed il progetto.

La relazione deve contenere per i prodotti soggetti a norme la dichiarazione di rispondenza alle stesse completata, ove esistente, con riferimenti a marchi, certificati di prova, ecc. rilasciati da istituti autorizzati.

L'utilizzo di prodotti certificati conformi alle norme nazionali consente all'installatore professionista l'ottenimento della "PRESUNZIONE DI CONFORMITÀ'" per i suoi impianti. Con la presunzione di conformità l'installatore non deve dimostrare di aver operato con la "diligenza del buon padre di famiglia" in quanto ha utilizzato prodotti idonei allo scopo.

PLASSON ITALIA da sempre è al fianco degli installatori professionisti e fornisce prodotti certificati ed idonei allo scopo per l'ottenimento della "Presunzione di Conformità".

CONDIZIONI GENERALI DI VENDITA

Le presenti condizioni generali, che annullano tutte le precedenti, sono applicabili a tutte le ordinazioni pervenuteci dopo la data di emissione del presente listino, sono soggette a cambiamento senza alcun preavviso e si intendono integralmente accettate con il conferimento dell'ordine.

1) Prezzi: i prodotti saranno fatturati ai prezzi in vigore alla data della consegna; i prezzi del presente listino sono unitari e si intendono IVA esclusa.

2) Termini di consegna: pronta salvo il venduto. E' facoltà del venditore evadere l'ordine in più riprese senza che ciò dia diritto all'annullamento dell'ordine o di parte di esso.

3) Resa: nostri magazzini di Genova.

4) Spedizioni: vengono effettuate mediante corrieri scelti dal venditore. La merce viaggia a rischio e pericolo del committente, anche se spedita in porto franco.

L'eventuale assicurazione, se richiesta, copre i danni da trasporto ed è a carico del compratore.

5) Imballo: normale, gratis. Imballi particolari se richiesti saranno addebitati al costo.

6) Arrotondamenti: gli ordini vengono arrotondati in eccesso in conformità agli imballi minimi riportati sul presente listino.

7) Diritto fisso: gli ordini di importo netto inferiore a € 300,00 saranno gravati di un "diritto fisso" di € 30,00.

8) Contestazioni: non si accettano contestazioni se la segnalazione non viene fatta entro 15 gg. dalla data di fatturazione.

9) Garanzia: il nostro materiale si intende garantito per i guasti dovuti a difetti di fabbricazione a noi imputabili.

La garanzia scade qualora:

- sia trascorso più di un anno dalla consegna del materiale;
- il materiale sia stato usato al di fuori delle condizioni di esercizio da noi indicate;
- il materiale sia stato comunque modificato o manipolato.

La nostra garanzia si limita alla sostituzione dei prodotti difettosi o alla loro riparazione nella nostra sede, con la completa esclusione di qualsiasi altra responsabilità ed in particolare con l'esclusione di indennizzi o riconoscimenti di danni comunque causati dall'uso dei nostri prodotti, nei limiti delle leggi vigenti.

10) Pagamenti: sui ritardati pagamenti verrà applicato un interesse di mora pari a 4 punti superiore all'EURIBOR a 1 mese.

11) Resi: il materiale in restituzione viene accettato solo se non segnalato con "consegna a programma" e se preventivamente concordato; il materiale restituito viene riaccredito con una detrazione del 25% sul prezzo fatturato quale costo di controllo, magazzinaggio, altro.

12) Foro: unico Foro competente è quello di Genova.

Richiedi i nostri listini all'indirizzo e-mail: info@plasson.it

 **LISTINO GIALLO** *raccordi e valvole in PE a saldare*

 **LISTINO BLU** *raccordi a compressione prese a staffa e valvole*

 **LISTINO ROSSO** *raccordi e valvole PVC*

 **LISTINO GRIGIO** *valvole e accessori in ghisa sferoidale, valvole di controllo*

 **LISTINO VERDE** *prodotti tecnici e speciali*



Via Gualco, 36 - 16165 Genova
Tel. 010 80997.1 - Fax 010 808031
SERVIZIO CLIENTI 010 80997.620
e.mail: info@plasson.it - web: www.plasson.it

Azienda certificata:

UNI EN ISO 9001:2008

Certificato n° 206

UNI EN ISO 14001:2004

Certificato n° 157

