

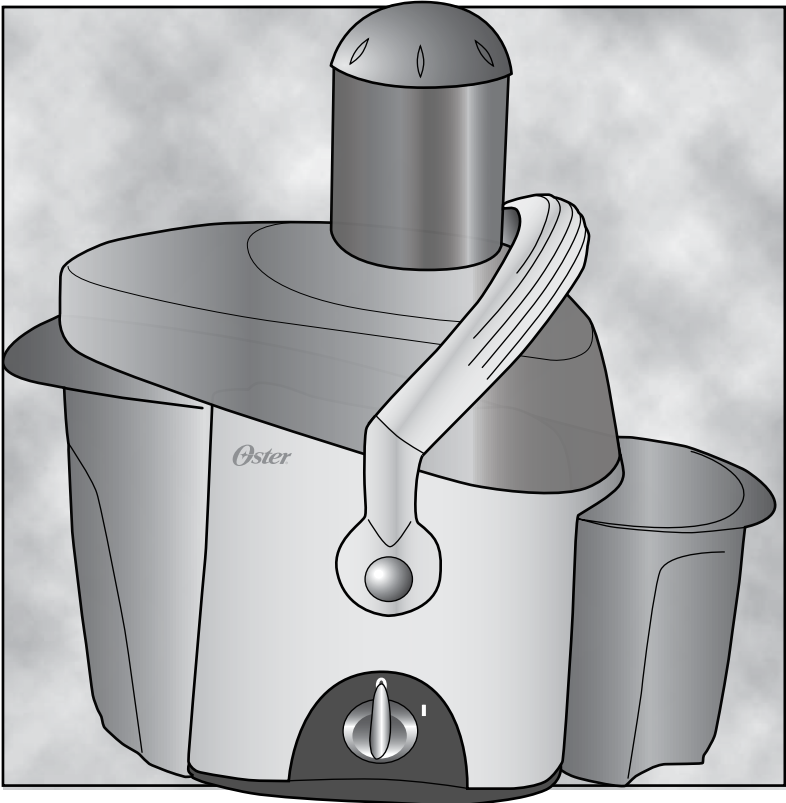

*User Manual* **Juice Extractor**

*Manual de Instrucciones* **Extractor de Jugos**

MODEL	3167
MODELO	& 3168



# IMPORTANT SAFEGUARDS

When using electrical appliances, basic safety precautions should always be followed including the following:

- Read all instructions before using your juice extractor
- To protect against risk of electrical shock, **DO NOT** put power cord or motor base in water or any other liquid
- Close supervision is necessary when any appliance is used by or near children
- Unplug from outlet when not in use, before putting on or taking off parts, and before cleaning
- Avoid contact moving parts. **DO NOT** touch the small cutting blades located at the base of the stainless steel filter
- **DO NOT** operate any appliance with a damaged cord or plug or after the appliance malfunctions, or is dropped or damaged in any manner. Return appliance to the nearest authorized service center for examination, repair or electrical or mechanical adjustment
- The use of attachments not recommended or sold by the manufacturer may cause fire, electric shock or injury
- **DO NOT** use outdoors
- **DO NOT** let cord hang over edge of table or counter
- **DO NOT** let cord touch hot surfaces, including the stove
- **DO NOT** operate this appliance continuously for more than 5 minutes
- Always make sure juicer lid/cover is clamped securely in place before motor is turned on. **DO NOT** unfasten clamps while juicer is in operation
- Be sure to turn switch to off position “O” after each use of your juicer. Make sure the motor stops completely before disassembling
- **DO NOT PUT YOUR FINGERS OR OTHER OBJECTS INTO THE JUICER OPENING WHILE IT IS IN OPERATION. IF FOOD BECOMES LODGED IN THE OPENING, USE FOOD PUSHER OR ANOTHER PIECE OF FRUIT OR VEGETABLE TO PUSH IT DOWN. WHEN THIS METHOD IS NOT POSSIBLE TURN THE MOTOR OFF, UNPLUG FROM OUTLET AND DISASSEMBLE JUICER TO REMOVE THE REMAINING FOOD**
- **DO NOT** use the appliance if the rotating sieve/filter is damaged
- **DO NOT** push produce into the feed chute with your finger. Always use the food pusher provided
- **DO NOT** touch the small cutting blades in the base of the stainless steel filter basket
- Always make sure the juice extractor is properly and completely assembled before operating. The unit will not turn on unless properly assembled
- Always use the juice extractor on a dry, level surface
- Always turn the juice extractor off first before unplugging it from the outlet

- **DO NOT** place this appliance on or near a hot gas or electric burner, or where it could touch a heated oven

**THIS APPLIANCE IS FOR HOUSEHOLD USE ONLY.**

## SAVE THESE INSTRUCTIONS

To reduce the risk of electrical shock, this appliance has a polarized plug (one blade is wider than the other). This plug fits a polarized outlet only one way. This is a safety feature intended to help reduce the risk of electrical shock. If the plug does not fit fully into the outlet, reverse the plug. If it still does not fit, contact a qualified electrician. Do not attempt to defeat this safety feature.

If a longer detachable power-supply cord or extension cord is used, the marked electrical rating of the extension cord should be the same as that of your juicer. The extension cord should be arranged so that it will not drape over the countertop or tabletop where it can be pulled on by children or tripped over unintentionally.

# DESCRIPTION OF THE APPLIANCE

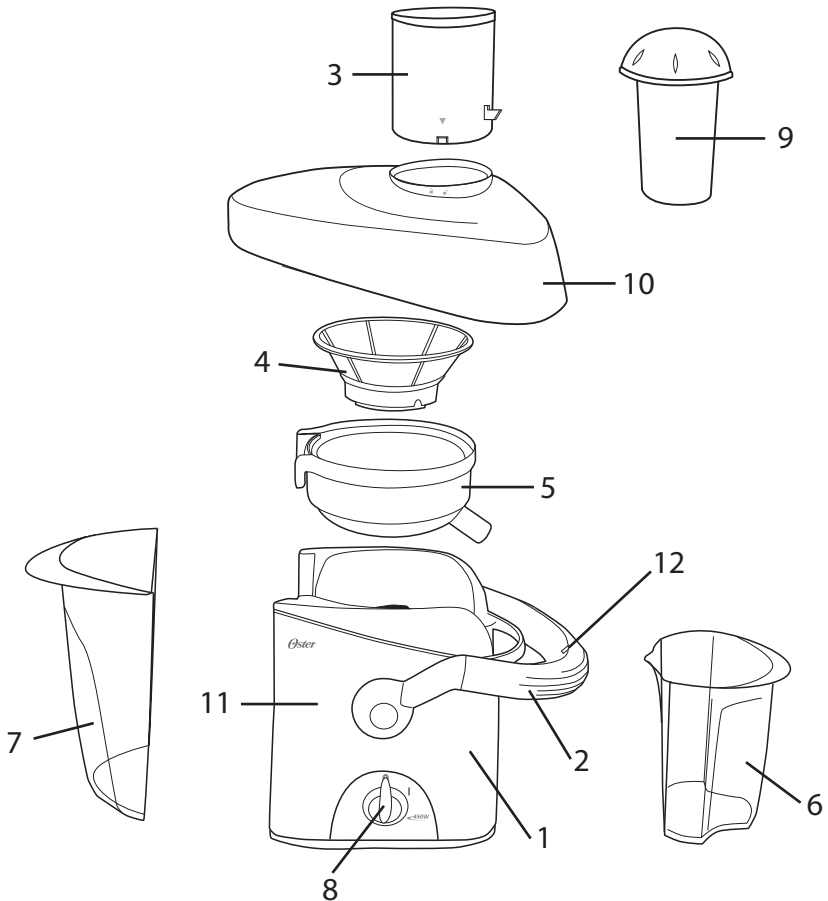

1. Powerful 450-watt Motor (3167) / Powerful 600-watt Motor (3168)
2. One Movement Safety Locking Arm
3. Extra Wide/Removable Food Chute
4. All Stainless Steel Filter
5. Filter Basket
6. 34 oz. Jar with Froth Separator
7. Large Pulp Collector Container
8. ON/OFF Switch (I/O)
9. Food Pusher
10. Juice Extractor Lid/Cover
11. Motor Base Housing
12. Safety Switch

# INSTRUCTIONS FOR USE

## BEFORE USING YOUR JUICE EXTRACTOR

Follow the assembling instructions listed below before using your Oster® Juice Extractor:

Figure 1

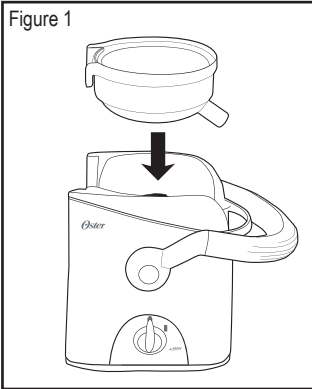

- Before you start assembling your juice extractor, make sure it is unplugged and it is placed on a dry and leveled surface
- Place filter basket on top of the motor base (**Figure 1**)
- Place the stainless steel filter on top of the filter basket turning it until it fits into the grooves of the motor shaft (**Figure 2**)
- Place juicer cover/lid on top of the filter basket (**Figure 3**)
- Place removable food chute on top of the lid and turn it until tabs fit into tab grooves or by aligning the arrows on the chute with the arrows on the lid. Once the tabs are inside the grooves, turn the chute clockwise until it locks into position (**Figure 4**)

Figure 2

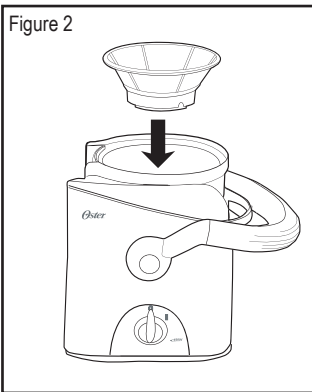

- Raise the one movement safety locking arm and place it on the grooves on the sides of the lid. The food chute fin will fit into the safety switch located in the center of the locking arm. This is a safety feature that will ensure the unit will not operate unless the lid is properly locked. The safety locking arm should now be up and locked into place on top of the juicer lid (**Figure 5**)
- Place the pulp container into position by tilting it slightly (**Figure 6**)
- Place the 34 oz. pitcher under the spout located on the right hand side of the juicer by tilting it slightly. Other jars or glasses can be used as well (**Figure 7**). The froth separator will allow to serve the juice without the foam

Figure 3

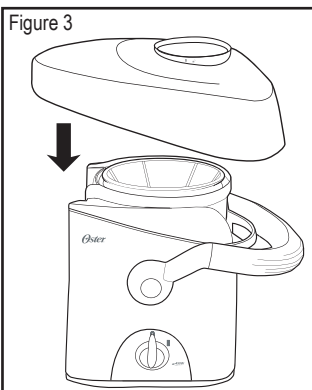

Figure 4

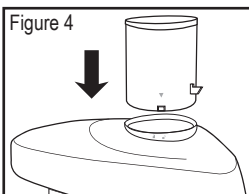

Figure 6

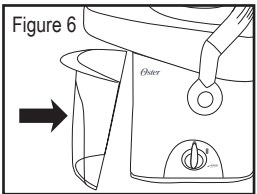

Figure 5

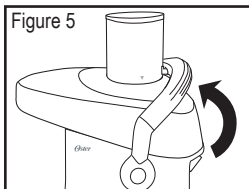
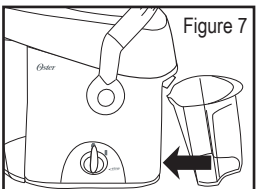

Figure 7



# OPERATING INSTRUCTIONS

1. Prepare your fruits and vegetables by washing them thoroughly and peeling off those that need the skin removed.
2. Your juicer features an extra wide chute and thus most fruits and vegetables such as apples, carrots, beats, celery and others will not need to be cut into smaller pieces since they fit in the chute.
3. Make sure your juice extractor is properly assembled. Please follow the instructions from the section “Before Using Your Juice Extractor.”
4. Ensure the juice extractor and its accessories are clean by following the cleaning and maintenance section of this manual.
5. Place the jar or any other container/glass you may wish to use to collect the juice under the spout and make sure the pulp collector is in place prior to begin juicing. Do not allow the pulp collector container to overfill as this may cause the unit to stall.
6. Plug the power cord into an electrical outlet and turn the power on “I.”
7. Once the juicer is on, place the fruits and vegetables on the food chute and use the food pusher slowly to drive them down. In order to extract the maximum amount of juice, it is important to push the food pusher slowly.
8. The juice extractor will separate the juice and the pulp in the jar and pulp collector while you are juicing.

**NOTE:** Both the pulp container as well as the jar can be emptied during juicing by turning the juice extractor off “O.” Make sure to place both containers back in place before you resume juicing.

**NEVER USE HAND OR FINGERS TO PUSH FOOD DOWN THE FOOD CHUTE OR TO CLEAR THE FOOD CHUTE. ALWAYS USE THE FOOD PUSHER PROVIDED.**

# AFTER USING YOUR JUICE EXTRACTOR

Before cleaning and storing your juice extractor, follow the instructions below to disassemble the unit:

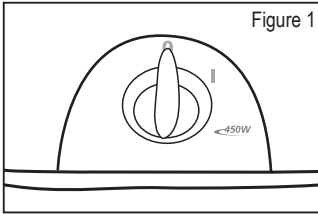

- Turn juice extractor off “0” and unplug it from the electrical outlet (**Figure 1**)

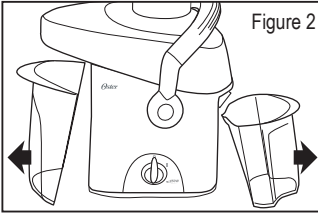

- Remove the jar and the pulp collector container by tilting it slightly (**Figure 2**)

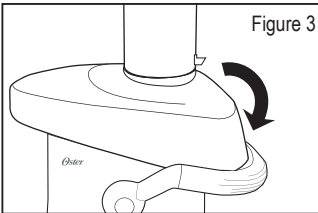

- Unlock the safety locking arm and move it to the right and down to release the cover/lid (**Figure 3**)

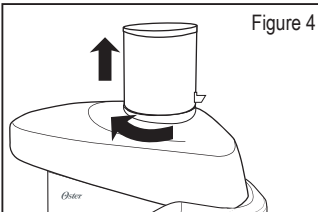

- Turn the food chute slightly counter clockwise to unlock the tabs from their locked position and then move it up to remove it from the lid (**Figure 4**)



- Lift the lid up and remove it from the juice extractor (**Figure 5**)

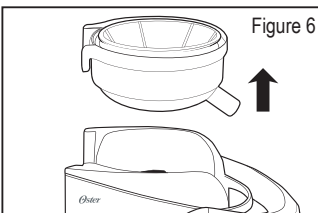

- In order to remove the filter basket and the filter, hold the filter basket with two hands and then lift it straight up (**Figure 6**)

**WARNING: THE STAINLESS STEEL FILTER BASKET CONTAINS SMALL SHARP BLADES TO CUT AND PROCESS FRUITS AND VEGETABLES. DO NOT TOUCH BLADES WHEN HANDLING THE FILTER BASKET.**

# CLEANING

- After disassembling all removable parts of the juice extractor, wash them by hand with warm soapy water or in the dishwasher (top shelf only). If the pulp dries out in the pulp collector container, the filter or the filter basket, let it soak in water for approximately 10 minutes before washing it
- Wipe the motor base with a damp cloth
- It is very important to keep the filter very clean, free of residues blocking the holes in order to ensure optimal performance. Use a nylon brush to clean it thoroughly, if necessary. If the holes in the mesh remain blocked, soak the filter in hot water with a water solution with 10% lemon juice

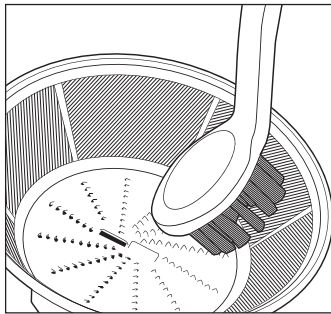

**NOTE: DO NOT IMMERSE THE MOTOR BASE IN WATER OR ANY OTHER LIQUID.**

# MAINTENANCE

- Some plastic parts might stain when in contact with some fruits and vegetables for too long. In order to avoid this from happening, all parts should be washed immediately after each use



# PROBLEMS AND SOLUTIONS

PROBLEM	SOLUTION
<p>Juice Extractor will not work after switching on “I”</p>	<ul style="list-style-type: none"> <li>• Safety locking arm may not be locked properly in its position</li> <li>• Turn off and unplug unit and ensure all parts are assembled properly</li> <li>• Turn off and unplug unit and check if there are any residues blocking the unit</li> </ul>
<p>Motor makes loud noise and unit starts vibrating</p>	<ul style="list-style-type: none"> <li>• Turn off and unplug unit and ensure all parts are assembled properly</li> <li>• Juicing overripe fruits may produce too much pulp and clog the filter. Turn off and unplug unit and clean the filter thoroughly</li> </ul>
<p>Motor appears to stall when juicing</p>	<ul style="list-style-type: none"> <li>• If pulp starts building up under the lid, slow down the juicing process. Turn off and unplug unit and clean the filter basket, the stainless steel filter and the lid</li> </ul>
<p>Too much pulp build up on stainless steel filter</p>	<ul style="list-style-type: none"> <li>• Follow the instructions to disassemble the unit included in the “After Using Your Juice Extractor” section. Clean up pulp from the filter</li> </ul>
<p>Pulp too wet and reduced juice extraction</p>	<ul style="list-style-type: none"> <li>• Try a slower juicing action by pushing the food pusher down slower. Remove stainless steel mesh filter and thoroughly clean mesh with a nylon brush. Rinse the filter basket with hot water. If the fine mesh holes are blocked, soak the basket in a solution of hot water with 10% lemon juice to unblock the holes or wash in the dishwasher. This will remove excess fiber build up (from fruit or vegetables), which could be reducing the flow of juice</li> </ul>
<p>Juice leaks between the rim of the Juicer and Cover the Filter.</p>	<ul style="list-style-type: none"> <li>• Try a slower juicing action by pushing the food pusher down slower</li> </ul>

# TIPS AND SUGGESTIONS

- Do not place any fruits or vegetables until you turn the unit on. Allow unit to run for at least 10 seconds before you start juicing
- Do not allow the pulp container to overfill as this may prevent correct operation or damage the unit
- Ensure to remove large pits from fruits such as peach, mango, etc as they can damage the unit
- You can use a plastic bag inside the pulp collector container to avoid having to clean it
- Do not use bananas or avocados as they do not contain juice and will clog the unit. You can use a blender to add them to the juice
- You can use the pulp of the juices you prepare in a variety of ways. The pulp from fruits and vegetables contains high amounts of fiber and cellulose, which are essential for a healthy and well balanced diet. You can use the pulp to thicken soups, bulk up rissoles and thicken casseroles or to enhance your desserts. Make sure to use the pulp the same day you juice to avoid loss vitamins

# DRINK RECIPES

## FRUIT POTPOURRI

### Ingredients:

4 medium apricots  
2 cups cubed melon  
1 large apple  
1 orange

### Preparation:

Process the fruits in the Oster® Juice Extractor, mix well and add a few ice cubes. Serve immediately.

## PINK CLOUD

### Ingredients:

1 cup strawberries  
1 cored orange  
1 cup cubed pear  
1 small carrot

### Preparation:

Process the fruits in the Oster® Juice Extractor, mix thoroughly. Serve immediately. Add a few ice cubes.

## MIRACLE EXTRACT

### Ingredients:

1 cup pineapple cubes  
1 apple cubes  
2 small carrots  
1 cored orange  
2 celery stalks  
1 lime with peel

### Preparation:

Process the fruits with the Oster® Juice Extractor, mix well. Add a few ice cubes. Serve immediately.

## ENERGY COCKTAIL

### Ingredients:

2 cups carrot  
½ cup cucumber  
12 spinach leaves  
1 lime with peel  
1 cup celery  
1 apple  
2 tablespoons honey  
1 tomato

### Preparation:

Process ingredients in the Oster® Juice Extractor, except the honey. Mix honey and juice well. Serve immediately, adding a few ice cubes as desired.

## TOMATO COCKTAIL

### Ingredients:

8 tomatoes  
4 celery stalks  
1 lime, peeled  
1 carrot  
½ teaspoon salt  
1 tablespoon Worcestershire sauce

### Procedure:

Wash vegetables thoroughly. Process the tomatoes, celery, lime and cucumbers. Mix the juices, add condiments, and stir well. Serve over ice in tall glasses. Garnish with a celery leaf. Yields 4 servings.

## TEMPTATION

### Ingredients:

6 apricots  
2 cups melon  
½ cup orange juice

### Preparation:

Process the fruits with the Oster® Juice Extractor. Mix well the resulting extract. Add 6 ice-cubes. Serve immediately in medium glasses garnished with strawberries or a maraschino cherry and an orange slice.

## SURPRISE PINEAPPLE CAKE

### Ingredients:

¾ cup pineapple extract  
10 tablespoons butter  
1 tablespoon powdered sugar  
2 egg yolks  
1 cup sweet condensed milk  
54 lady-finger biscuits

### Caramel:

¼ cup water  
1 cup sugar

### Decoration:

1 can sliced pineapple  
6-10 maraschino- cherries

### Preparation:

Use the Oster® Juice Extractor to obtain the pineapple extract. With an Oster® mixer, beat the butter until creamy. Slowly add the sugar, yolks and sweetened condensed milk. Continue beating until fluffy, and then add the pineapple extract. Grease a spring mold lightly with butter, and build the cake by covering bottom and slides of the pan with the lady-finger biscuits slightly moistened with the canned pineapple's syrup. Then add a layer of cream. Followed by a layer of biscuits, and so on until finishing with a layer of cream. Cool cake in refrigerator for three hours and unmold. Make caramel by boiling sugar and water. Decorate the cake with pineapple slices, maraschino cherries and caramel threads. Using a spring mold will yield the best results.

# 1 – YEAR LIMITED WARRANTY

Sunbeam Products, Inc. doing business as Jarden Consumer Solutions, or if in Canada, Sunbeam Corporation (Canada) Limited doing business as Jarden Consumer Solutions (collectively "JCS") warrants that for a period of one year from the date of purchase, this product will be free from defects in material and workmanship. JCS, at its option, will repair or replace this product or any component of the product found to be defective during the warranty period. Replacement will be made with a new or remanufactured product or component. If the product is no longer available, replacement may be made with a similar product of equal or greater value. This is your exclusive warranty.

This warranty is valid for the original retail purchaser from the date of initial retail purchase and is not transferable. Keep the original sales receipt. Proof of purchase is required to obtain warranty performance. JCS dealers, service centers, or retail stores selling JCS products do not have the right to alter, modify or in any way change the terms and conditions of this warranty.

This warranty does not cover normal wear of parts or damage resulting from any of the following: negligent use or misuse of the product, use on improper voltage or current, use contrary to the operating instructions, disassembly, repair or alteration by anyone other than JCS or an authorized Sunbeam service center. Further, the warranty does not cover: Acts of God, such as fire, flood, hurricanes and tornadoes.

## **What are the limits on JCS's Liability?**

JCS shall not be liable for any incidental or consequential damages caused by the breach of any express, implied or statutory warranty or condition.

Except to the extent prohibited by applicable law, any implied warranty or condition of merchantability or fitness for a particular purpose is limited in duration to the duration of the above warranty.

JCS disclaims all other warranties, conditions or representations, express, implied, statutory or otherwise.

JCS shall not be liable for any damages of any kind resulting from the purchase, use or misuse of, or inability to use the product including incidental, special, consequential or similar damages or loss of profits, or for any breach of contract, fundamental or otherwise, or for any claim brought against purchaser by any other party.

Some provinces, states or jurisdictions do not allow the exclusion or limitation of incidental or consequential damages or limitations on how long an implied warranty lasts, so the above limitations or exclusion may not apply to you.

This warranty gives you specific legal rights, and you may also have other rights that vary from province to province, state to state or jurisdiction to jurisdiction.

## **How To Obtain Warranty Service**

### **In the U.S.A.**

If you have any question regarding this warranty or would like to obtain warranty service, please call 1-800-334-0759 and a convenient service center address will be provided to you.

### **In Canada**

If you have any question regarding this warranty or would like to obtain warranty service, please call 1-800-667-8623 and a convenient service center address will be provided to you.

In the U.S.A., this warranty is offered by Sunbeam Products, Inc. doing business as Jarden Consumer Solutions located in Boca Raton, Florida 33431. In Canada, this warranty is offered by Sunbeam Corporation (Canada) Limited, doing business as Jarden Consumer Solutions located at 20 B Hereford Street, Brampton, Ontario L6Y 0M1.

**PLEASE DO NOT RETURN THIS PRODUCT TO ANY OF THESE ADDRESSES OR TO THE PLACE OF PURCHASE.**

# PRECAUCIONES IMPORTANTES

Cuando se utiliza cualquier artefacto eléctrico siempre se deben seguir precauciones básicas de seguridad, incluyendo las siguientes:

- Lea todas las instrucciones antes de utilizar su extractor de jugos
- Para protegerse contra el riesgo de una descarga eléctrica, **NO** sumerja el cable o la base del motor en agua u otros líquidos
- Se necesita supervisión cercana cuando este artefacto esté siendo utilizado cerca de niños
- Desenchufe su extractor de jugos cuando no lo esté utilizando, cuando esté colocando o retirando accesorios, y antes de limpiarlo
- Evite el contacto con partes en movimiento. **NO** toque las cuchillas para picar pequeñas que se encuentran en la base del filtro de acero inoxidable
- **NO** opere ningún artefacto con un cable o enchufe dañado, después de que el artefacto haya fallado o si se cae al suelo o se daña de cualquier otra manera. Regrese el artefacto al Centro de Servicio Autorizado más cercano para examinarlo, repararlo o para ajustarlo mecánica o eléctricamente
- El uso de accesorios no recomendados o vendidos por el fabricante del artefacto puede causar fuego, descarga eléctrica o daños corporales a las personas
- **NO** la utilice al aire libre
- **NO** permita que el cable cuelgue del borde de la mesa o mostrador
- **NO** permita que el cable toque superficies calientes, incluyendo el horno
- **NO** opere este artefacto por más de 5 minutos consecutivos
- Siempre asegúrese de que la tapa de su extractor de jugos está ajustada de manera segura en su lugar antes de encender el motor. **NO** retire la tapa de su extractor mientras esté operando
- Asegúrese de colocar el botón de apagado en la posición de apagado "O" después de utilizar su extractor de jugos. Asegúrese de que el motor pare por completo antes de comenzar a desensamblar el artefacto
- **NO COLOQUE LOS DEDOS NI NINGÚN OTRO OBJETO DENTRO DEL TUBO DE ALIMENTACIÓN DE SU EXTRACTOR MIENTRAS ESTÉ OPERANDO. SI ALGÚN ALIMENTO SE QUEDA ALOJADO EN EL TUBO, UTILICE EL EMPUJADOR DE ALIMENTOS U OTRO TROZO DE FRUTA O VEGETAL PARA EMPUJAR HACIA ABAJO. CUANDO NO ES POSIBLE REALIZAR ESTE MÉTODO, APAGUE EL MOTOR, DESENCHUFE EL ARTEFACTO DEL TOMACORRIENTE Y DESARME EL EXTRACTOR PARA REMOVER CUALQUIER RESTO DE ALIMENTO**
- **NO** utilice el artefacto si el filtro se encuentra dañado
- **NO** empuje los alimentos por el tubo de alimentación con sus dedos. Siempre utilice el empujador de alimentos proveído
- **NO** toque las cuchillas pequeñas localizadas en la base de la cesta del filtro de acero inoxidable

- Siempre asegúrese de que el extractor de jugos esté apropiado y completamente ensamblado antes de operarlo. La unidad no podrá encenderse si no está correctamente ensamblada
- Siempre utilice su extractor de jugos sobre una superficie seca y nivelada
- Siempre apague su extractor de jugos antes de desenchufar el cable del tomacorriente
- **NO** coloque este artefacto sobre o cerca de quemadores de estufas de gas o eléctricas, ni adonde pueda tener contacto con un horno caliente

**ESTA UNIDAD ESTA DISEÑADA SOLO PARA USO DOMESTICO.**

## CONSERVE ESTAS INSTRUCCIONES

Para reducir el riesgo de una descarga eléctrica, este artefacto cuenta con un enchufe polarizado (una clavija es más ancha que la otra). Este enchufe entra sólo de una manera en un tomacorriente polarizado. Si el enchufe no entra correctamente en el tomacorriente, simplemente colóquelo al revés. Si todavía no entra, comuníquese con un electricista competente. De ninguna manera intente modificar o forzar la conexión diseñada como medida de seguridad.

Si se utiliza un cable de extensión la capacidad nominal eléctrica del cable de extensión debe ser el mismo del producto. El cable de extensión deberá colocarse de manera que no cuelgue del borde del mostrador o mesa donde pueda tirarlo un niño o pueda tropezar con él accidentalmente.

# DESCRIPCION DEL ARTEFACTO

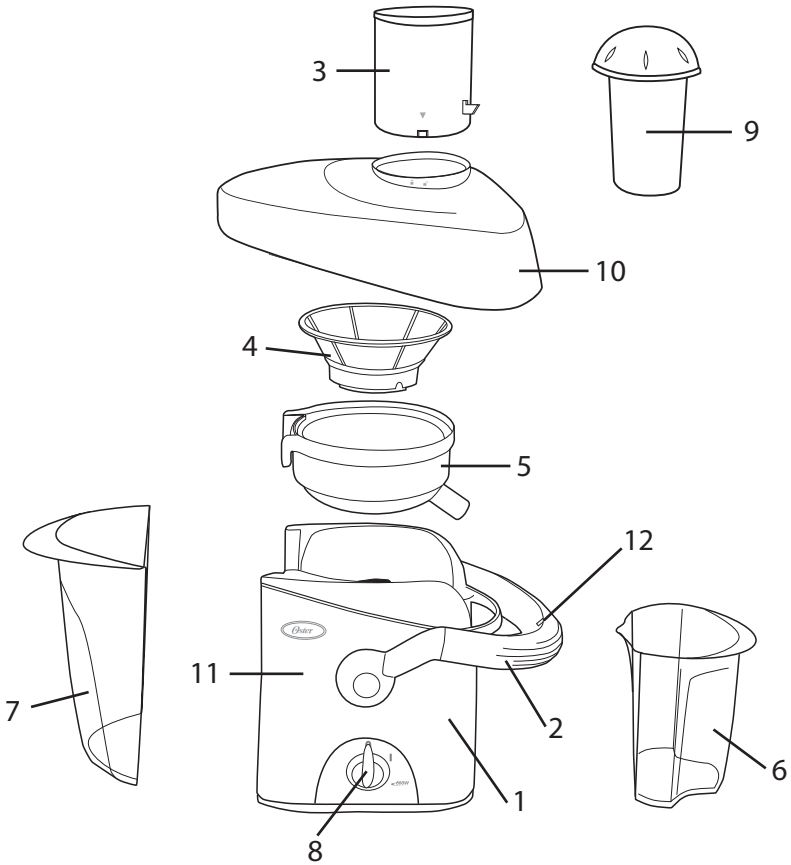

1. Poderoso Motor de 450 watt (3167) / Poderoso Motor de 600 watt (3168)
2. Palanca de Cierre Segura de un Solo Movimiento
3. Tubo de Alimentación Removible Extra Ancho
4. Filtro completamente de acero inoxidable
5. Canasta de Filtro
6. Jarra de 1 litro de capacidad con separador de espuma
7. Contenedor de gran capacidad para Recolectar la Pulpa
8. Botón de Encendido/Apagado (I/O)
9. Empujador de Alimentos
10. Tapa del Extractor
11. Base del Motor
12. Interruptor de Seguridad



# INSTRUCCIONES DE USO

## ANTES DE UTILIZAR SU EXTRACTOR DE JUGOS

Siga las siguientes instrucciones de ensamblaje listadas a continuación antes de utilizar su Extractor de Jugos Oster®:

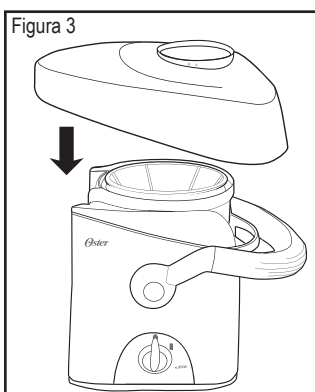
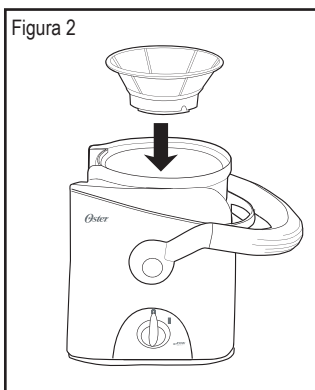
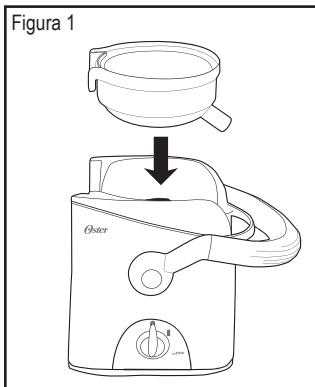

- Antes de comenzar a ensamblar su extractor de jugos, asegúrese de desenchufar el cable del tomacorriente y colocar el artefacto sobre una superficie seca y nivelada

- Coloque la canasta del filtro encima de la base del motor (**Figura 1**)

- Coloque el filtro de acero inoxidable encima de la canasta del filtro girándolo hasta que calce dentro de las ranuras o esté alineado con las flechas localizadas en la cavidad del motor (**Figura 2**)

- Coloque la tapa encima de la canasta del filtro (**Figura 3**)

- Coloque el tubo de alimentación removible encima de la tapa y gírelo hasta que las lengüetas calcen con las ranuras o estén alineadas con las flechas del tubo y las de la tapa. Una vez que las lengüetas estén dentro de las ranuras, gire el tubo de alimentación en la dirección de las agujas del reloj hasta que quede trabado en su posición (**Figura 4**)

- Levante la palanca de cierre segura de un solo movimiento y colóquela en las ranuras localizadas a los lados de la tapa. La lengüeta del tubo de alimentación entrará en la ranura localizada en el centro de la palanca, accionando el interruptor de seguridad. Esta medida de seguridad asegurará que la unidad no opere si la tapa no está bien puesta. La palanca de seguridad debería de estar trancada hacia arriba encima de la tapa del extractor de jugos (**Figura 5**)

- Coloque el contenedor de pulpa en su posición inclinándolo ligeramente (**Figura 6**)

- Coloque la jarra de 1 litro inclinándolo ligeramente hasta que quede justo debajo de la boquilla localizada en la parte derecha del extractor de jugos (**Figura 7**) El separador de espuma permitirá servir el jugo sin la espuma

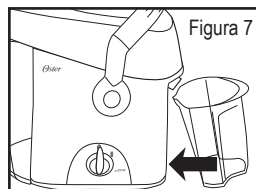
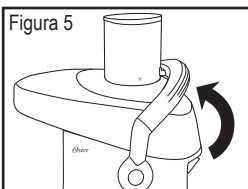
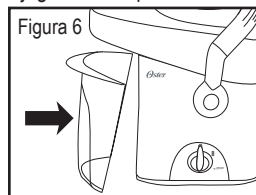
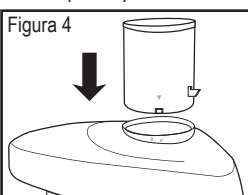

# INSTRUCCIONES DE COMO UTILIZAR SU EXTRACTOR DE JUGOS

1. Prepare sus frutas y vegetales lavándolas minuciosamente y pelando aquellas que necesiten que la piel sea removida.
2. La característica de su extractor de jugos del tubo de alimentación extra ancho le permite colocar enteras algunas frutas y vegetales, tales como manzanas, zanahorias, pepinos, apios, sin que usted tenga que picarlos en piezas pequeñas.
3. Asegúrese de que su extractor de jugos está correctamente ensamblado. Por favor siga las instrucciones de la sección “Antes de Utilizar su Extractor de Jugos”.
4. Asegúrese de que su extractor de jugos y los accesorios están limpios siguiendo las instrucciones de la sección de limpieza y mantenimiento de este manual.
5. Coloque la jarra o cualquier otro recipiente/vaso que usted desee utilizar para coleccionar el jugo debajo de la boquilla y asegúrese que el recolector de pulpa está en su lugar antes de comenzar a utilizar su extractor de jugos. No permita que el recolector de pulpa se llene demás, ya que esto podría trabar la unidad.
6. Enchufe el cable en el tomacorriente eléctrico y coloque su extractor de jugos en la posición de encendido “I”.
7. Una vez que el extractor de jugos está encendido, coloque las frutas y vegetales dentro del tubo de alimentación y utilice el empujador de alimentos suavemente para llevar las frutas y los vegetales hacia abajo. Para extraer la máxima cantidad de jugo, es importante empujar los alimentos suavemente.
8. El extractor de jugos separará el jugo de la pulpa, colocando el jugo en la jarra y la pulpa en el recolector de pulpa, mientras está en el proceso de extracción.

**NOTA:** Tanto el contenedor de la pulpa como la jarra deben vaciarse durante el proceso de extracción colocando su extractor de jugos en la posición de apagado “O”. Asegúrese de colocar en su lugar ambos recipientes antes de seguir extrayendo el jugo.

**NUNCA UTILICE LAS MANOS O LOS DEDOS PARA EMPUJAR LAS FRUTAS Y LOS VEGETALES HACIA ABAJO POR EL TUBO DE ALIMENTACION. SIEMPRE UTILICE EL EMPUJADOR DE ALIMENTOS PROVEIDO ESPECIALMENTE PARA ESTE PROPOSITO.**

# DESPUES DE UTILIZAR SU EXTRACTOR DE JUGOS

Antes de limpiar y guardar su extractor de jugos, siga las siguientes instrucciones para desarmar la unidad.

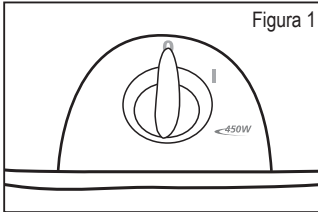

- Apague su extractor de jugos colocándolo en la posición de "O" y desenchúfelo del tomacorriente (**Figura 1**)



- Remueva la jarra y el recolector de jugo inclinándolos ligeramente (**Figura 2**)

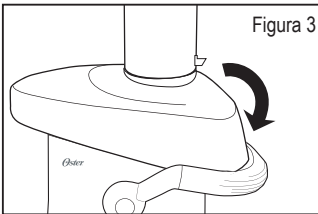

- Abra la palanca de seguridad moviéndola hacia la derecha y hacia abajo para liberar la tapa del extractor (**Figura 3**)

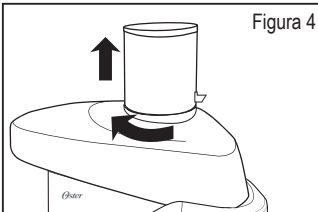

- Gire el tubo de alimentación en la dirección contraria a las agujas del reloj para liberar las lengüetas de la base y poder así remover el tubo de la tapa (**Figura 4**)



- Levante la tapa y remuévala del extractor de jugos (**Figura 5**)

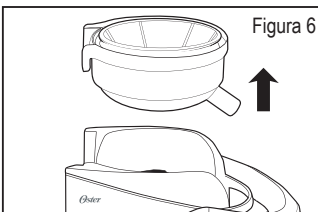

- Para poder remover el filtro y la canasta del filtro, sostenga la base del motor y levante la canasta del filtro hacia arriba (**Figura 6**)

**ADVERTENCIA: EL FILTRO DE ACERO INOXIDABLE CONTIENE PEQUEÑAS CUCHILLAS CORTANTES PARA CORTAR Y PROCESAR FRUTAS Y LOS VEGETALES. NO TOQUE LAS CUCHILLAS CUANDO ESTE MANIPULANDO EL FILTRO.**

# LIMPIEZA

- Una vez desarmadas todas las partes removibles del extractor de jugos, lávelas a mano con agua caliente y jabón o en el lavaplatos automático (en la parte superior exclusivamente). Si la pulpa se llegase a secar dentro del recolector de pulpa, el filtro o la canasta del filtro, déjelo remojando en agua por 10 minutos aproximadamente antes de lavarlos
- Limpie la base del motor con un paño húmedo
- Para asegurar un óptimo desempeño es muy importante mantener el filtro limpio, libre de cualquier residuo que pueda bloquear los agujeros. Utilice un cepillo de nylon para limpiarlo exhaustivamente si es necesario. Si los agujeros del filtro siguen bloqueados, remoje el filtro con una solución de agua con 10% de limón.

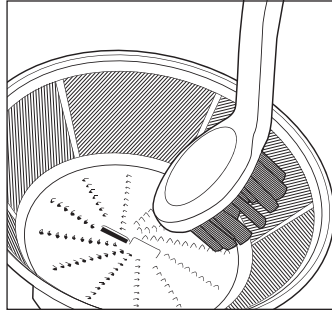

**NOTA: NO SUMERJA LA BASE DEL MOTOR EN AGUA NI EN NINGUN OTRO LIQUIDO.**

# MANTENIMIENTO

- Una decoloración del plástico podría ocurrir con frutas y vegetales que cuentan con un color fuerte. Para ayudar a prevenir esto, lave las partes inmediatamente después de cada uso

# GUIA DE SOLUCION DE PROBLEMAS

PROBLEMA	SOLUCION
La unidad no trabaja cuando se coloca el interruptor de encendido en “1”	<ul style="list-style-type: none"> <li>• La palanca de cierre aseguradora quizás no esté correctamente enganchada</li> <li>• Desenchufe la unidad y asegúrese de que todas las partes estén ensambladas correctamente</li> <li>• Desenchufe la unidad y asegúrese de que ningún residuo esté bloqueando la unidad</li> </ul>
El motor está haciendo mucho ruido y la unidad comienza a vibrar	<ul style="list-style-type: none"> <li>• Desenchufe la unidad y asegúrese de que todas las partes estén ensambladas correctamente</li> <li>• El procesar frutas puede producir un exceso de pulpa y atascar el filtro. Apague la unidad, desenchúfela y limpie exhaustivamente el filtro</li> </ul>
El motor parece estancarse cuando está en el proceso de extracción	<ul style="list-style-type: none"> <li>• Apague la unidad y limpie la canasta del filtro, el filtro de acero inoxidable y la tapa</li> </ul>
Un exceso de pulpa se acumuló en el filtro de acero inoxidable	<ul style="list-style-type: none"> <li>• Siga las instrucciones de cómo desamar de la unidad, incluyendo la sección “Mantenimiento y Limpieza”</li> </ul>
La pulpa está demasiado mojada y reduce el proceso de extracción	<ul style="list-style-type: none"> <li>• Trate de extraer el jugo lentamente moviendo el empujador de alimentos hacia abajo despacio. Remueva el filtro de acero inoxidable y limpie generosamente las paredes de la malla con un cepillo de nylon. Enjuague el filtro con agua caliente. Si los agujeros de la malla siguen obstruidos, sumerja el filtro en una solución de agua caliente con 10% de jugo de limón para destapar los pequeños agujeros, o si lo prefiere, lávelo en la parte superior de su lavaplatos automático. Esto removerá el exceso de fibra acumulada de las frutas o vegetales que podrían estar inhibiendo el flujo del jugo</li> </ul>
El jugo está goteando entre el borde del extractor y la tapa del filtro.	<ul style="list-style-type: none"> <li>• Trate de llevar a cabo más lentamente el proceso de extracción de jugos colocando los alimentos despacio con el tubo de alimentación</li> </ul>

## CONSEJOS Y SUGERENCIAS

- No coloque ninguna fruta o vegetal dentro de la unidad hasta que se encuentre encendida. Deje que la unidad esté encendida por lo menos por 10 segundos antes de comenzar el proceso de extracción de jugos
- No permita que el contenedor de pulpa se llene, esto puede ocasionar mal funcionamiento o dañar la unidad
- Asegúrese de retirar las semillas grandes de las frutas, tales como las de duraznos, mangos, etc., que puedan dañar la unidad
- Usted puede colocar una bolsa de plástico adentro del contenedor de la pulpa para no tener que limpiarlo
- No utilice bananas o aguacates, ya que éstos no contienen ningún tipo de jugos y obstruyen la unidad. Utilice una licuadora para agregarlos a otros tipos de jugos
- Usted puede utilizar la pulpa de los jugos para prepararla en una gran variedad de maneras. La pulpa de las frutas y vegetales cuenta con un alto contenido de fibra y celulosa, esenciales para una dieta saludable y bien balanceada. La pulpa puede ser utilizada para darle gusto a las sopas y otras recetas, así como para endulzar postres. Asegúrese de usar la pulpa el mismo día que extrajo el jugo para evitar la pérdida del contenido vitamínico

# RECETAS DE BEBIDAS

## POUPURRI DE FRUTAS

### Ingredientes:

4 albaricoques medianos  
2 tazas de trozos de melón  
1 manzana grande  
1 naranja

### Preparación:

Procesar las frutas mencionadas en el Extractor de Jugos Oster®, mezclar bien y agregar unos cubitos de hielo al gusto. Servir inmediatamente.

## NUBE ROSA

### Ingredientes:

1 taza de fresas  
1 naranja pelada  
1 taza de peras en trozos  
1 zanahoria chica

### Preparación:

Procesar las frutas en el Extractor de Jugos Oster®, mezclar incorporando los jugos. Servir inmediatamente después de agregar algunos cubos de hielo.

## EXTRACTO MILAGROSO

### Ingredientes:

1 taza de piña en trozos  
1 taza de manzana en trozos  
2 zanahorias chicas  
1 naranja pelada  
2 tallos de apio  
1 limón con cáscara

### Preparación:

Procesar las frutas mencionadas en el Extractor de Jugos Oster®, mezclar bien y agregar cuatro cubitos de hielo. Servir inmediatamente.

## COCTEL DE ENERGIA

### Ingredientes:

2 tazas de zanahorias  
½ taza de pepino  
12 hojas de espinaca  
1 limón con cáscara  
1 taza de apio  
1 manzana  
2 cucharadas de miel  
1 tomate

### Preparación:

Procesar todo en el Extractor de Jugos Oster®, a excepción de la miel que se debe mezclar con el jugo. Sirva inmediatamente y si desea agregue unos cubitos de hielo.

## COCTEL DE TOMATE

### Ingredientes:

8 tomates  
4 ramas de apio  
1 limón pelado  
1 zanahoria  
1 pepino pelado  
½ cucharadita de sal  
¼ cucharadita de pimienta  
1 cucharada de salsa inglesa (Worcestershire)

### Preparación:

Lave bien los vegetales, procese los tomates, el apio, zanahoria, limón y el pepino. Mezcle los jugos, agregue los condimentos y revuelva bien. Sirva en vasos altos sobre hielo, coloque una rama de apio como decoración. Rinde 4 porciones.

## TENTACION

### Ingredientes:

6 duraznos  
2 tazas de melón  
½ taza de jugo de naranja

### Preparación:

Procese las frutas en el Extractor de Jugos Oster®, mezcle el extracto resultante y agregue 6 cubitos de hielo. Sirva inmediatamente en vasos medianos, decore con fresas o marrasquinos en una lasca de naranja.

## TORTA SORPRESA DE PIÑA

### Ingredientes:

¾ taza de extracto de piña  
10 cucharadas de mantequilla  
1 cucharada de azúcar en polvo  
2 yemas de huevo  
1 lata de leche condensada (dulce)  
54 bizcotelas/ dedos de ángel

### Preparación:

Utilice el Extractor de Jugos Oster® para obtener el extracto de piña. En una batidora Oster®, bata la mantequilla hasta que esté cremosa. Añada el azúcar, las yemas de huevo y la leche condensada poco a poco. Continúe batiendo hasta que esponje y finalmente añada el extracto de piña.

Engrase con mantequilla un molde de aro y arme la torta forrando el fondo y las paredes laterales con las bizcotelas ligeramente humedecidas en el jugo de la lata de ananás, luego ponga una capa de la preparación anterior, nuevamente coloque bizcotelas y así sucesivamente hasta terminar con una capa de crema. Lleve al refrigerador por tres horas, desmóldela. Prepare el caramelo llevando al fuego el agua con el azúcar, dejando hervir

### Caramelo:

¼ taza de agua  
1 taza de azúcar

### Decoración:

1 lata de piña en rodajas  
6 a 10 cerezas en almíbar (marrasquinos)



# 1 AÑO DE GARANTÍA LIMITADA

Sunbeam Products, Inc. operando bajo el nombre de Jarden Consumer Solutions, o en Canadá, Sunbeam Corporation (Canada) Limited operando bajo el nombre de Jarden Consumer Solution (en forma conjunta, "JCS"), garantiza que por un período de un año a partir de la fecha de compra, este producto estará libre de defectos de materiales y mano de obra. JCS, a su elección, reparará o reemplazará este producto o cualquier componente del mismo que presente defectos durante el período de garantía. El reemplazo se realizará por un producto o componente nuevo o reparado. Si el producto ya no estuviera disponible, se lo reemplazará por un producto similar de valor igual o superior. Ésta es su garantía exclusiva.

La garantía es válida para el comprador minorista original a partir de la fecha de compra inicial y la misma no es transferible. Conserve el recibo de compra original. Para solicitar servicio en garantía se requiere presentar un recibo de compra. Los agentes y centros de servicio de JCS o las tiendas minoristas que venden productos JCS no tienen derecho a alterar, modificar ni cambiar de ningún otro modo los términos y las condiciones de esta garantía.

Esta garantía no cubre el desgaste normal de las piezas ni los daños que se produzcan como resultado de uso negligente o mal uso del producto, uso de voltaje incorrecto o corriente inapropiada, uso contrario a las instrucciones operativas, y desarme, reparación o alteración por parte de un tercero ajeno a JCS o a un Centro de Servicio Sunbeam autorizado. Asimismo, la garantía no cubre actos fortuitos tales como incendios, inundaciones, huracanes y tornados.

## ¿Cuál es el límite de responsabilidad de JCS?

JCS no será responsable de daños incidentales o emergentes causados por el incumplimiento de alguna garantía o condición expresa, implícita o legal. Excepto en la medida en que lo prohíba la ley aplicable, cualquier garantía o condición implícita de comerciabilidad o aptitud para un fin determinado se limita, en cuanto a su duración, al plazo de la garantía antes mencionada.

JCS queda exenta de toda otra garantía, condición o manifestación, expresa, implícita, legal o de cualquier otra naturaleza.

JCS no será responsable de ningún tipo de daño emergente de la compra, uso o mal uso del producto, ad de usar el producto, incluidos los daños incidentales, especiales, emergentes o similares, o la pérdida de ganancias, ni de ningún incumplimiento contractual, sea de una obligación esencial o de otra naturaleza, ni de ningún reclamo iniciado contra el comprador por un tercero.

Algunas provincias, estados o jurisdicciones no permiten la exclusión o limitación de los daños incidentales o emergentes ni las limitaciones a la duración de las garantías implícitas, de modo que es posible que la exclusión o las limitaciones antes mencionadas no se apliquen en su caso. Esta garantía le otorga derechos legales específicos y es posible que usted tenga otros derechos que varían de un estado, provincia o jurisdicción a otro.

## Cómo solicitar el servicio en garantía

### En los Estados Unidos –

Si tiene alguna pregunta sobre esta garantía o desea recibir servicio de garantía, llame al 1-800-334-0759 y podrá obtener la dirección del centro de servicio que le resulte más conveniente.

### En Canadá –

Si tiene alguna pregunta sobre esta garantía o desea recibir servicio de garantía, llame al 1-800-667-8623 y podrá obtener la dirección del centro de servicio que le resulte más conveniente.

En los Estados Unidos, esta garantía es ofrecida por Sunbeam Products, Inc. operando bajo el nombre de Jarden Consumer Solution Boca Ratón, Florida 33431. En Canadá, esta garantía es ofrecida por Sunbeam Corporation (Canada) Limited, operando bajo el nombre de Jarden Consumer Solution 20 B Hereford Street, Brampton, Ontario L6Y 0M1.

**POR FAVOR NO DEVUELVA ESTE PRODUCTO A NINGUNA DE ESTAS DIRECCIONES NI AL LUGAR DE COMPRA.**



For product questions contact:  
Sunbeam Consumer Service  
USA : 1-800-334-0759  
Canada : 1.800.667.8623  
[www.oster.com](http://www.oster.com)

©2007 Sunbeam Products, Inc. doing business as Jarden Consumer Solutions.  
All rights reserved.

In the U.S., distributed by Sunbeam Products, Inc. doing business  
as Jarden Consumer Solutions, Boca Raton, FL 33431.

In Canada, imported and distributed by Sunbeam Corporation (Canada) Limited,  
doing business as Jarden Consumer Solutions,  
20 B Hereford Street, Brampton, Ontario L6Y 0M1.

Para preguntas sobre los productos llame:  
Sunbeam Consumer Service  
EE.UU. : 1-800-334-0759  
Canada : 1.800.667.8623  
[www.oster.com](http://www.oster.com)

©2007 Sunbeam Products, Inc. operando bajo el nombre de Jarden Consumer Solutions.  
Todos los derechos reservados.

En los EE.UU. distribuido por Sunbeam Products, Inc. operando bajo el nombre de  
Jarden Consumer Solutions, Boca Ratón, FL 33431.

En Canadá, importado y distribuido por Sunbeam Corporation (Canada) Limited,  
operando bajo el nombre de Jarden Consumer Solutions,  
20 B Hereford Street, Brampton, Ontario L6Y 0M1.