



MANUALE PER L'UTENTE

Display interattivo con penna

Modello: DTU-2231, DTU-1631

Display interattivo con penna
Installazione
Uso della penna
Personalizzazione della penna
Uso del display interattivo
Personalizzazione del display interattivo
Uso del Menu radiale
Impostazioni specifiche per le applicazioni
Risoluzione dei problemi

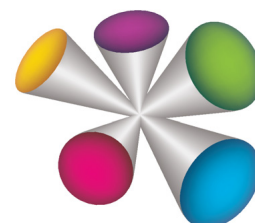



Display interattivo con penna

Guida per l'utente

Versione 2.0, Rev A2510

Copyright © Wacom Co., Ltd., 2010

Tutti i diritti riservati. Nessuna parte del presente documento può essere riprodotta se non per uso personale. Wacom si riserva il diritto di apportare modifiche a questa pubblicazione senza obbligo di preavviso.

Wacom si impegna a fare del proprio meglio per fornire informazioni aggiornate e accurate in questa guida. In ogni caso, Wacom si riserva il diritto di modificare le specifiche e le configurazioni del prodotto a propria discrezione, senza preavviso e senza alcun obbligo di includere tali modifiche in questa guida.

L'anno sopra indicato corrisponde all'anno in cui è stata redatta la presente guida. Tuttavia, la data di rilascio della guida coincide con l'immissione del relativo prodotto Wacom sul mercato.

DuoSwitch è un marchio e Wacom è un marchio registrato di Wacom Co., Ltd.

Adobe e Reader sono marchi o marchi registrati di Adobe Systems Incorporated negli Stati Uniti e/o in altri paesi. Microsoft, Windows e Vista sono marchi registrati o marchi di Microsoft Corporation negli Stati Uniti e/o in altri Paesi. Apple, il logo Apple e Macintosh sono marchi di Apple Computer, Inc., registrati negli Stati Uniti e in altri Paesi.

Tutti gli altri nomi di aziende e prodotti menzionati nella presente documentazione possono essere marchi e/o marchi registrati. I prodotti di terzi sono citati in questa guida unicamente a scopo informativo e non a titolo di approvazione o raccomandazione. Wacom declina ogni responsabilità per quanto riguarda le prestazioni o l'uso di questi prodotti.





SOMMARIO

Informazioni sulla Guida	5	Personalizzazione della penna	32
Consultazione della guida	6	Regolazione della sensibilità della punta e del doppio clic	32
DISPLAY INTERATTIVO CON PENNA	7	Regolazione della sensibilità della gomma	33
Funzioni del display interattivo	8	Impostazioni avanzate di pressione punta e gomma	34
Vista frontale	8	Personalizzazione dei pulsanti della penna	35
Vista posteriore	9	Funzioni dei pulsanti	36
Regolazione dell'inclinazione del display	10	Uso e personalizzazione del Menu radiale	40
Funzioni della penna	11	Uso con Alterna Display	41
INSTALLAZIONE	12	Impostazioni specifiche per le applicazioni	42
Requisiti del sistema	12	Creazione di un'impostazione specifica per un'applicazione	43
Fase 1: Installazione del display	13	Modifica delle impostazioni specifiche per le applicazioni	44
Fase 2: installazione della tavoletta con penna	17	Rimozione delle impostazioni specifiche di un'applicazione	44
Installazione del cavo USB	17	RISOLUZIONE DEI PROBLEMI	45
Installazione software	18	Prova del display interattivo con penna	46
LAVORARE CON IL DISPLAY INTERATTIVO CON PENNA	19	Prova della penna	47
Ergonomia	19	Risoluzione dei problemi del display	48
Uso della penna	20	Problemi generali del display	48
Impugnatura della penna	20	Problemi VGA	50
Posizionamento	20	Risoluzione dei problemi della tavoletta con penna	51
Fare clic	21	Problemi di carattere generale	51
Trascinamento	21	Problemi specifici di Windows	54
Uso dell'interruttore laterale	22	Problemi specifici di Macintosh	55
Lavorare con la sensibilità alla pressione	22	Servizi di supporto tecnico	57
Cancellazione	22	Download di driver	58
Uso con più monitor	22	APPENDICE	59
Regolazione del display	23	Manutenzione del display interattivo con penna	59
Impostazioni predefinite, sincronizzazione automatica e impostazioni utente	23	Sostituzione della punta della penna	60
Impostazioni OSD (On Screen Display)	23	Uso di una base o di un supporto alternativi	61
Risparmio energetico	26	Disinstallazione del display interattivo con penna	62
PERSONALIZZAZIONE	27	Gestione delle preferenze	63
Apertura del pannello di controllo	27	Installazione di più tavolette	64
Panoramica del pannello di controllo	28	Funzionalità della penna e dell'inchiostro digitale in Windows	65
Calibrazione del display interattivo	30	Informazioni sul Pannello input penna di Tablet PC di Windows	66
Regolazione del passo e della fase (solo VGA)	31	Specifiche del prodotto	67





Display interattivo con penna - modello DTU-2231	67	Garanzia	
Specifiche generali, DTU-2231	67	(per tutto il mondo, ad esclusione di Europa, Africa e Medio Oriente)	79
Display, DTU-2231	68	Garanzia limitata	79
Tavoletta, DTU-2231	69	Servizio di garanzia negli Stati Uniti e del Canada	80
Adattatore di alimentazione, DTU-2231	69	Servizio di garanzia fuori degli Stati Uniti e del Canada	80
Display interattivo con penna - modello DTU-1631	70	Condizioni di garanzia e licenza (Europa, Africa e Medio Oriente)	81
Specifiche generali, DTU-1631	70	Accordo di licenza software	81
Display, DTU-1631	71	Garanzia limitata	82
Tavoletta, DTU-1631	72	GLOSSARIO	84
Adattatore di alimentazione, DTU-1631	72	INDICE	86
Penna (modello UP-817E)	72		
Penna (modello UP-818E)	72		
Informazioni sul prodotto	73		
Ordinazione di parti e accessori	73		
Parti e accessori disponibili	73		
Interferenze radiotelevisive	74		
Avvertenza FCC	74		
Industry Canada (solo Canada)	75		
Dichiarazione CE	75		
Precauzioni	76		
Collocazione fisica	76		
Ambiente	76		
Utilizzo	77		
Gestione	77		





INFORMAZIONI SULLA GUIDA

Questo documento offre una guida rapida al display interattivo con penna. Per spostarsi nel documento, è sufficiente fare clic su un pulsante di navigazione o su una parola evidenziata. Le informazioni sono comuni ad entrambe le piattaforme Windows e Macintosh; a meno che non sia indicato diversamente, le illustrazioni contengono schermate di Windows.

Se l'utente non ha familiarità con la documentazione elettronica, si consiglia di leggere la sezione [consultazione della guida](#).

- Andare direttamente al [sommario](#) o all'[indice](#) facendo clic su di essi.
- Lo stile MAIUSCOLETTO identifica i nomi dei tasti della tastiera, le finestre di dialogo e le opzioni del pannello di controllo.
- Durante la visualizzazione del presente documento è sempre possibile usare lo strumento zoom per aumentare le dimensioni della pagina sullo schermo.
- Questa pubblicazione non include informazioni sull'hardware o il sistema operativo specifici del computer e sul software applicativo utilizzato. La miglior fonte di tali informazioni è la serie di guide e di dischi allegati all'hardware, al sistema operativo o al software applicativo in uso.
- Molte applicazioni dispongono di supporto incorporato per le funzioni del display interattivo (ad esempio la sensibilità alla pressione). Consultare nel sito Web di Wacom l'elenco delle applicazioni che supportano tali funzioni (vedere la sezione [informazioni sul prodotto](#)).
- Per informazioni su come ottimizzare l'uso delle funzioni del display interattivo in un'applicazione specifica, attenersi alle istruzioni contenute nei manuali di tali applicazioni.

La filosofia Wacom consiste nel migliorare continuamente i propri prodotti. Di conseguenza, di tanto in tanto vengono apportati miglioramenti e modifiche tecniche. Ragion per cui, alcune di queste modifiche potrebbero non essere incluse nel presente documento.





CONSULTAZIONE DELLA GUIDA

Per spostarsi all'interno della guida, usare i comandi di navigazione:



Per passare alla pagina iniziale.

Sommario

Per passare al Sommario.

Indice

Per passare all'Indice.



Per tornare alla vista precedente.



Pagina indietro o pagina avanti.

[argomento](#)

Per selezionare un argomento.



L'argomento continua nella pagina successiva.

Adobe® Reader® fornisce strumenti aggiuntivi per usare e stampare la guida. Per ulteriori informazioni, consultare la guida di Adobe Reader.





DISPLAY INTERATTIVO CON PENNA

Questo manuale descrive l'[installazione](#) e l'[uso](#) del display interattivo con penna.

Il pannello di controllo della tavoletta Wacom consente di personalizzare le impostazioni della penna e del display interattivo. Per ulteriori informazioni, vedere la sezione [personalizzazione](#).

[Funzioni del display interattivo](#)

[Regolazione dell'inclinazione del display](#)

[Funzioni della penna](#)

Questa pubblicazione non include informazioni sull'hardware o il sistema operativo specifici del computer e sul software applicativo utilizzato. La miglior fonte di tali informazioni è la serie di guide e di dischi allegati all'hardware, al sistema operativo o al software applicativo in uso.

Nota: non tutti i modelli sono disponibili in tutti i paesi.





FUNZIONI DEL DISPLAY INTERATTIVO

Presentazione delle funzioni e dei componenti del prodotto.

VISTA FRONTALE

Comandi OSD (On Screen Display)

Consentono di regolare le impostazioni del display.

Vedere [regolazione del display](#).

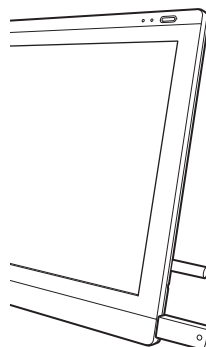
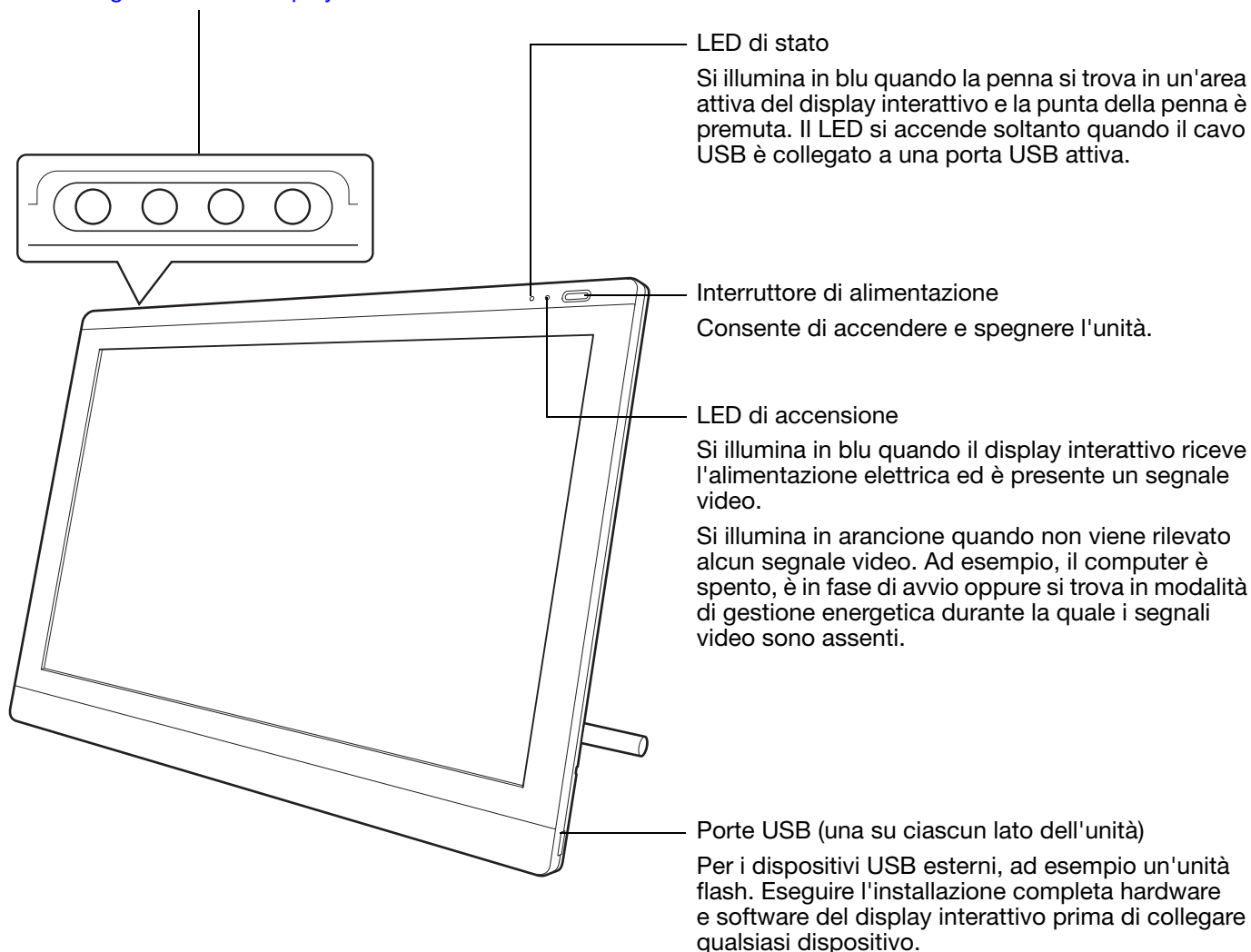

VISTA POSTERIORE

Slot di protezione
Consente di collegare facilmente un cavo di sicurezza.

Astuccio per la penna

Riporre la penna inserendo una delle due punte in uno dei due lati del vano. Quindi premere con delicatezza l'altra estremità fino ad inserirla. Prestare particolare attenzione a non danneggiare la punta della penna.

Rimuovere la penna premendo una delle due estremità per sollevare l'altra ed estrarla dal vano.

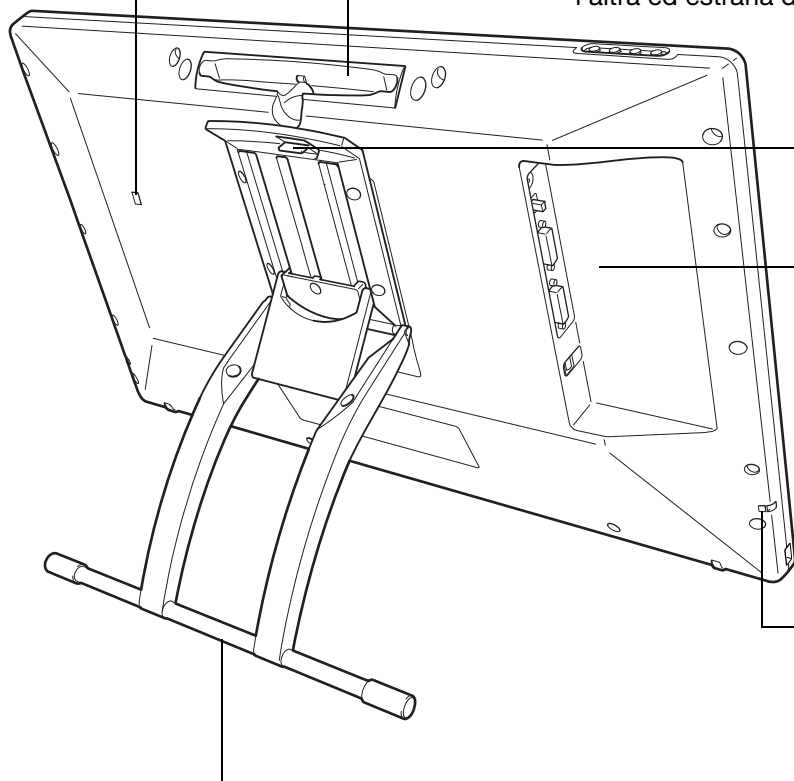

Leva di regolazione del supporto

Pannello collegamenti

- Connettore di alimentazione
- Selettore DVI/VGA (digitale/analogico). Assicurarsi di selezionare l'impostazione corrispondente alla connessione video utilizzata. Si riferisce alle connessioni video di ingresso e di uscita.
- Connettore di uscita DVI-I
- Connettore di ingresso DVI-I
- Connettore USB

Preso per laccio anticaduta

Qualora si utilizzi un laccio anticaduta, collegarlo all'apposita presa situata su uno dei due lati dell'unità.

Supporto del display

Consente di regolare l'angolo di inclinazione dell'unità. Vedere [regolazione dell'inclinazione del display](#).

Importante: non sollevare l'unità dal supporto, per evitare danni al suo funzionamento. Per sollevare o spostare il display interattivo, impugnare il corpo dell'unità.

Riporre sempre il display interattivo con penna su una superficie stabile nella sua confezione originale quando non utilizzata. Assicurarsi di chiudere il supporto prima di riporre la penna. In caso contrario, il meccanismo di inclinazione graduale potrebbe rompersi durante il trasporto e la conservazione.



REGOLAZIONE DELL'INCLINAZIONE DEL DISPLAY

- Per aprire il supporto del display, sollevare la leva di regolazione e ruotare il supporto fino all'inclinazione desiderata. Rilasciare la leva per bloccare il supporto in posizione.
- Per chiudere il supporto, sollevare la leva di regolazione e muovere delicatamente il supporto nella posizione di chiusura fino allo scatto del fermo. Rilasciare la leva per bloccare il supporto in posizione.

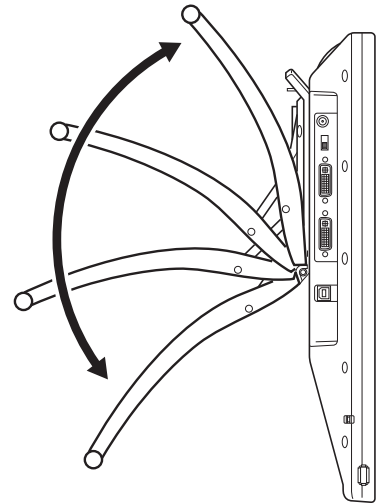

Attenzione

Non inserire le dita nello spazio della sezione rimovibile del supporto.

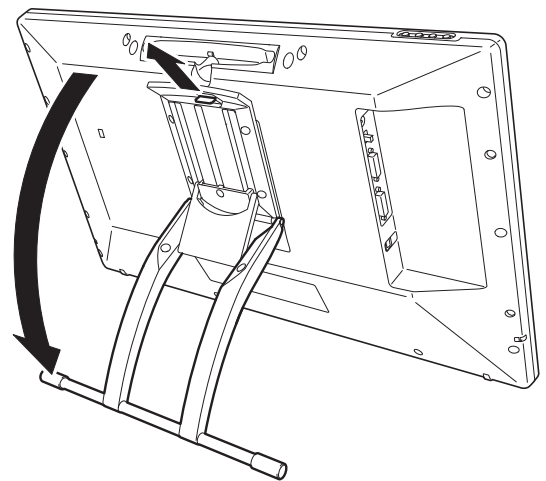

FUNZIONI DELLA PENNA

Gomma: quando viene avvicinata al display interattivo (a 5 mm), la sezione della tavoletta relativa al display indica la posizione della penna. Premendo sulla gomma, vengono indicate informazioni sulla pressione. L'impostazione predefinita della gomma è CANCELLA.

Alcune penne sono configurate con un punto di collegamento per il laccio anticaduta.

Pulsanti laterali (interruttore laterale): Assicurarsi che l'interruttore programmabile si trovi in una posizione comoda dove è possibile utilizzarlo con il pollice o l'indice, ma non sia possibile premerlo accidentalmente mentre si disegna. È possibile utilizzare l'interruttore ogni volta che la punta della penna si trova in prossimità della superficie dello schermo; non è necessario toccare la superficie dello schermo con la punta della penna.

Spostare l'interruttore in una delle due direzioni per attivare le funzioni dei pulsanti. Per impostazione predefinita, l'interruttore superiore è impostato su DOPPIO CLIC e quello inferiore su CLIC DESTRO.

Punta della penna (punta di ricambio): La penna viene attivata non appena entra in prossimità (5 mm) dello schermo. Ciò consente di posizionare il cursore a video senza che la punta della penna tocchi lo schermo.

Quando viene applicata una pressione alla punta della penna, quest'ultima simula un clic del pulsante principale del mouse. La pressione del clic della punta della penna può essere regolata nel pannello di controllo della tavoletta Wacom.

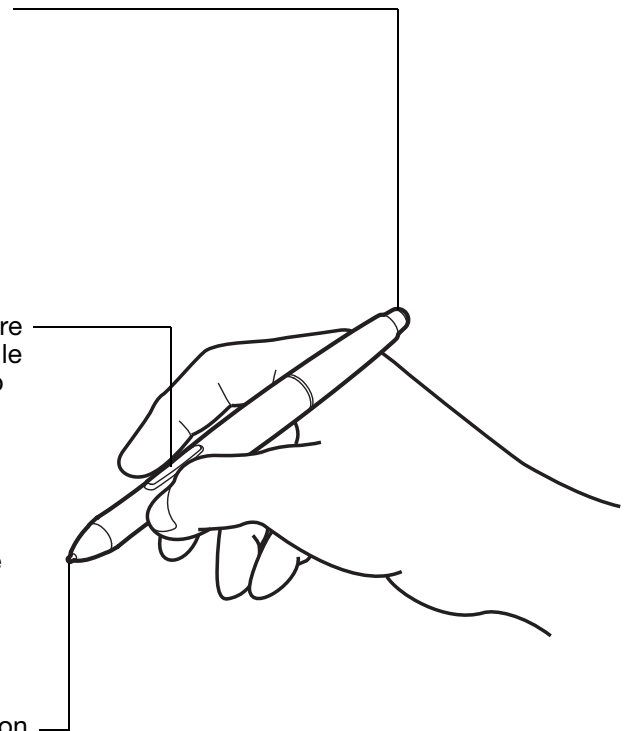

Note:

Quando non si utilizza la penna, inserirla nell'apposito vano o lasciarla appoggiata sulla scrivania. Per mantenere la sensibilità della penna, non conservarla in un contenitore in cui viene appoggiata sulla punta.

Alcuni modelli sono dotati di una penna che non dispone di pulsanti laterali o gomma. In questo caso, ignorare tutte le spiegazioni di questa guida relative ai pulsanti laterali o alla gomma.

Importante: utilizzare soltanto una penna compatibile con il display interattivo in uso. Altri tipi di penne potrebbero non funzionare correttamente.

Inoltre, la punta della penna è appositamente progettata per l'uso con il display interattivo. Le punte di altre penne potrebbero danneggiare lo schermo del display interattivo.



INSTALLAZIONE

Il computer considera il display interattivo con penna formato da due dispositivi distinti (il display e la tavoletta con penna). Di conseguenza, il processo di installazione si compone di due fasi:

- L'installazione come display.
- E l'installazione come tavoletta con penna.

Entrambe le fasi richiedono installazioni e modifiche di tipo hardware e software. Seguire con attenzione TUTTE le istruzioni.

Importante: è NECESSARIO installare il software del driver Wacom per la funzionalità pen-on-screen corretta.

[Requisiti del sistema](#)

[Fase 1: Installazione del display](#)

[Fase 2: installazione della tavoletta con penna](#)

REQUISITI DEL SISTEMA

Assicurarsi che il computer risponda ai seguenti requisiti minimi di sistema:

- PC. Windows 7, Vista™, XP (32 e 64 bit). Connettore DVI o VGA, porta USB disponibile e unità CD-ROM.
- Macintosh. OS X, v10.4 o successiva. Connettore DVI o VGA o adattatore Mini DisplayPort Apple/ Dual-Link DVI, porta USB disponibile e unità CD-ROM.

Il display interattivo supporta entrambi i segnali video digitale (DVI) e analogico (VGA). Quando si effettua l'aggiornamento della scheda video, è necessario completare l'installazione della scheda prima di collegare il display interattivo. Se si dispone di un altro display compatibile con la scheda video, è possibile utilizzarlo per verificarne il corretto funzionamento.

Sebbene il display interattivo possa essere collegato a una scheda video DVI o VGA, il collegamento al primo tipo di scheda garantisce generalmente ottime prestazioni.

Note:

Il display interattivo può essere configurato come display speculare, esteso o indipendente. Quando si lavora con più di un monitor, il display interattivo corrisponderà ai monitor in base alla configurazione del sistema. Per impostazione predefinita, in modalità speculare, il display interattivo corrisponde all'intera superficie di ogni monitor. Per informazioni sulla configurazione del sistema per l'uso con più monitor, consultare la documentazione dell'hardware e del sistema operativo.

È disponibile una funzione [Alterna display](#) da utilizzare con i sistemi a più monitor. Consente di alternare il cursore a video tra il display interattivo e gli altri monitor.

Il display interattivo può essere utilizzato da solo o con un altro display. È possibile collegare un secondo dispositivo, come un monitor o un proiettore LCD, a una porta DVI-I OUT. Quando si utilizza questa porta, il secondo dispositivo duplicherà l'immagine sul display interattivo. Completare l'installazione del display interattivo prima di collegare un altro dispositivo all'unità.





FASE 1: INSTALLAZIONE DEL DISPLAY

In questa fase, il display interattivo con penna viene installato come monitor del sistema.

Importante: non connettere il cavo dati USB fino a quando non viene richiesto. Evitare di collegare o scollegare i cavi video o di alimentazione mentre il computer o il display interattivo sono accesi, per prevenire eventuali danni.

1. Spegnerne il computer.
2. Se il computer è dotato di un solo connettore video, scollegare il monitor precedente oppure aggiungere una seconda scheda video. Verificare la presenza sul computer di un connettore digitale (DVI) o analogico (VGA) e impostare il selettore DVI/VGA a seconda della connessione video utilizzata. Vedere - A - nel [diagramma della connessione](#).
3. Verificando di serrare le viti ad alette del connettore, seguire le istruzioni riportate di seguito per il connettore video. Vedere - B - nel [diagramma della connessione](#).

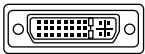

Connettore DVI-I

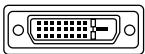

Connettore
DVI-D

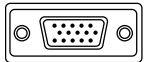

Connettore
VGA

Per il funzionamento con l'interfaccia DVI, utilizzando il cavo video DVI-D/DVI-I in dotazione, collegare il connettore DVI-I IN dell'unità display interattivo al connettore DVI della scheda video.

Per il funzionamento con l'interfaccia VGA, utilizzando il cavo VGA/DVI-I in dotazione, collegare il connettore DVI-I IN dell'unità display interattivo al connettore VGA della scheda video.

Se si utilizza un connettore Mac Mini DisplayPort, è necessario dotarsi di un apposito adattatore. Per un funzionamento ottimale, si consiglia di utilizzare l'adattatore Apple Mini DisplayPort/Dual-Link DVI. Gli adattatori possono essere acquistati presso una vasta gamma di esercizi commerciali e sul sito Web Apple Store. Collegare il cavo DVI del display interattivo e il Macintosh mediante l'adattatore.

4. Collegare l'adattatore di alimentazione al display interattivo. Vedere - C - nel [diagramma della connessione](#).
5. Collegare il cavo di alimentazione a una presa CA. Vedere - D - nel [diagramma della connessione](#).
6. Accendere il display interattivo. Il LED di alimentazione si illumina in arancione.



Diagramma del cablaggio del monitor LCD

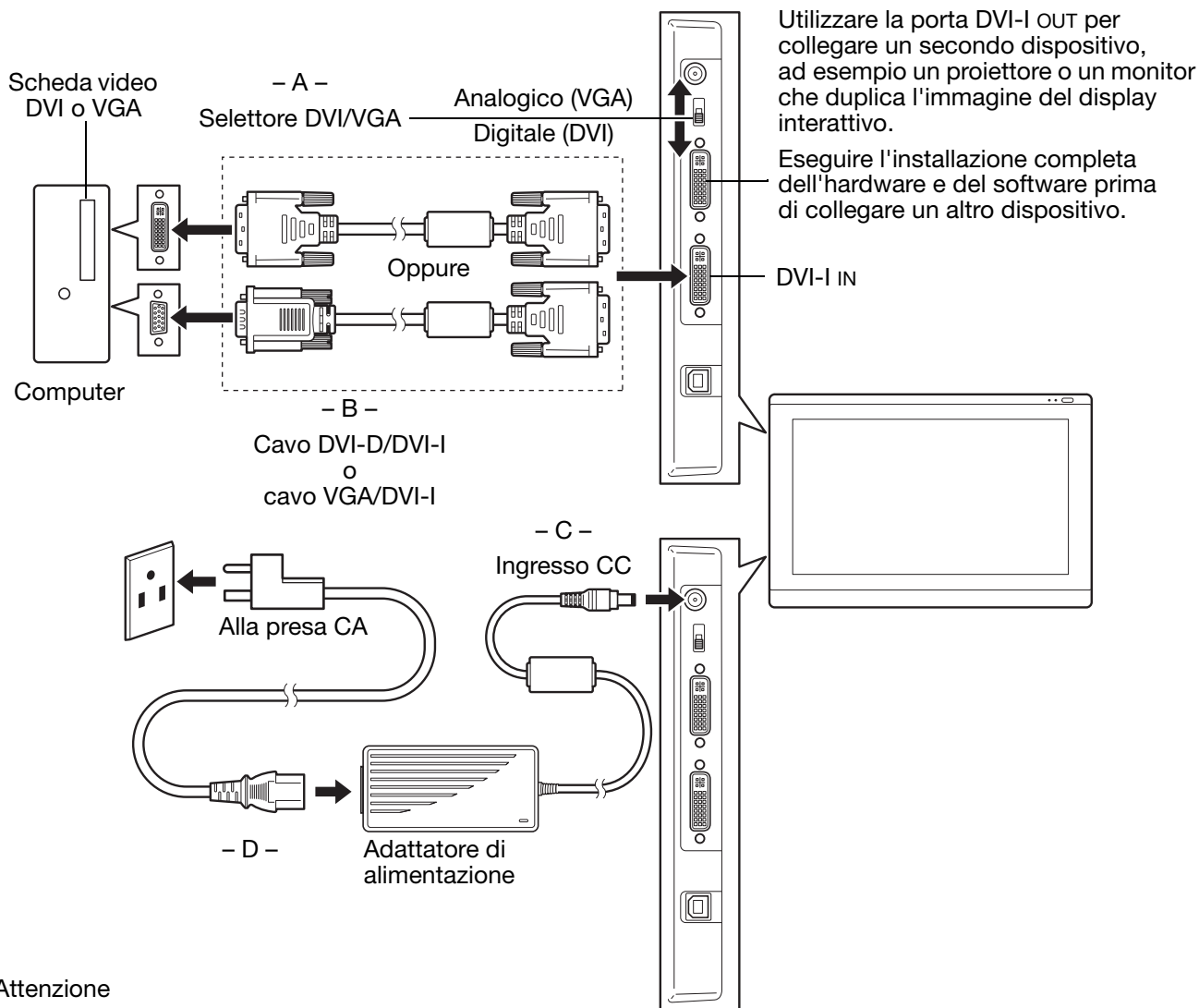

⚠ Attenzione

Assicurarsi che la scheda video disponga di un connettore DVI o VGA e che il selettore DVI/VGA sia stato correttamente impostato sul connettore video utilizzato.

Utilizzare soltanto un adattatore di alimentazione appositamente progettato per il display interattivo; l'uso di un adattatore non idoneo potrebbe danneggiare l'unità.

Assicurarsi che la frequenza di aggiornamento del display non superi la frequenza verticale massima supportata dal display. Per dettagli vedere la sezione [specifiche del prodotto](#).





7. Quindi, accendere il computer.

Per Windows: il display interattivo con penna verrà automaticamente installato come monitor predefinito. (Alcuni modelli potrebbero non includere un profilo colore). Per identificare l'unità come display interattivo e installare il profilo di calibrazione del colore:

A) Aprire la cartella PANNELLO DI CONTROLLO.

- Per Windows 7 e Vista, in ASPETTO E PERSONALIZZAZIONE selezionare MODIFICA RISOLUZIONE DELLO SCHERMO.
- Per Windows XP, aprire il pannello di controllo PROPRIETÀ DELLO SCHERMO e selezionare la scheda IMPOSTAZIONI.

Se si hanno più monitor, fare clic su IDENTIFICA MONITOR per determinare quale corrisponde al display interattivo. Selezionare il numero corrispondente al display interattivo.

B) Fare clic su IMPOSTAZIONI AVANZATE....

C) Selezionare la scheda MONITOR e fare clic su PROPRIETÀ.

D) Selezionare la scheda DRIVER e fare clic su AGGIORNA DRIVER... Viene visualizzata una finestra per l'aggiornamento del driver o per l'installazione guidata.

E) Inserire il CD di installazione. Chiudere il menu di installazione della tavoletta Wacom, se viene visualizzato.

Windows 7 e Vista:

- Selezionare CERCA IL SOFTWARE DEL DRIVER NEL COMPUTER.
- Inserire la lettera dell'unità per il CD di installazione e fare clic su AVANTI.
- Una volta completata l'installazione, chiudere tutte le finestre del pannello di controllo aperte.

Windows XP:

- L'installazione guidata chiede se Windows può avviare la ricerca del software. Scegliere No, NON ORA e fare clic su AVANTI.
- Selezionare INSTALLA DA UN ELENCO O PERCORSO SPECIFICO (PER UTENTI ESPERTI) e fare clic su AVANTI.
- Selezionare NON EFFETTUARE LA RICERCA. LA SCELTA DEL DRIVER DA INSTALLARE VERRÀ EFFETTUATA MANUALMENTE e fare clic su AVANTI.
- Selezionare l'opzione del display interattivo e fare clic su HAVE DISK... (disco driver). Immettere la lettera dell'unità CD-ROM drive (ad es., E:\), e fare clic su OK.
- Seguire le istruzioni visualizzate sullo schermo. (Se la finestra di dialogo INSTALLAZIONE HARDWARE viene visualizzata, fare clic su CONTINUA). Una volta terminata l'installazione, fare clic su FINE e chiudere tutte le finestre del pannello di controllo aperte.

Per Macintosh, un profilo colore viene aggiunto al sistema di gestione dei colori durante l'installazione del software del driver. (Alcuni modelli potrebbero non includere un profilo colore). Per attivare questo profilo colore e utilizzarlo con il display interattivo, selezionare il profilo del display interattivo nel pannello di controllo ColorSync Utility del sistema. Per ulteriori dettagli, vedere le informazioni sulla gestione del colore nella documentazione relativa al sistema operativo e all'applicazione.





8. Se necessario, configurare le impostazioni del pannello di controllo del display scegliendo le dimensioni e la risoluzione colore appropriate.

Vedere la sezione [specifiche del prodotto](#) per maggiori dettagli sulla risoluzione massima (nativa) e sulle altre impostazioni di risoluzione che possono essere utilizzate con il display interattivo. Le dimensioni del display e la risoluzione colore possono essere limitate dalle prestazioni della scheda video.

Windows: se si utilizza il display interattivo come display secondario, può essere necessario, come prima cosa, attivare l'unità nel pannello di controllo delle proprietà dello schermo.

Per ottimizzare le prestazioni del display, vedere [regolazione del display](#). Se si utilizza la modalità analogica (VGA), vedere anche [adjusting pitch and phase \(VGA only\)](#) (regolazione di passo e fase [solo VGA]).

9. Una volta conclusa la parte dell'installazione dedicata al monitor LCD, passare a [fase 2: installazione della tavoletta con penna](#).

Per consigli sulla risoluzione dei problemi, vedere [risoluzione dei problemi](#).

Note:

Ogni pannello LCD del display interattivo con penna viene prodotto nel rispetto di standard di qualità estremamente rigorosi. Le tecniche di produzione non garantiscono un display assolutamente privo di difetti e alcuni pannelli potrebbero presentare un certo numero di pixel di colore errato.

Per ulteriori informazioni, fare riferimento a [specifiche del prodotto](#).

Se un'immagine presenta strisce sottili, può apparire tremolante o creare un effetto moiré.

Non applicare una pressione eccessiva alla superficie del display, poiché ciò potrebbe causare un effetto moiré o macchie sullo schermo. Se ciò avviene, diminuire la pressione esercitata sul display quando si utilizza la penna.

Quando un'immagine fissa viene visualizzata a lungo, una copia dell'immagine può restare per breve tempo sul display anche dopo averla chiusa.

Per evitare che ciò accada, utilizzare uno screen saver o un'altra funzione di risparmio energetico.

Per estendere la durata della retroilluminazione del display interattivo, impostare il risparmio energetico del computer in modo che il display si spenga quando non viene utilizzato per diverso tempo.



FASE 2: INSTALLAZIONE DELLA TAVOLETTA CON PENNA

In questa fase, il display interattivo con penna viene installato come una tavoletta con penna.

[Installazione del cavo USB](#)

[Installazione software](#)

INSTALLAZIONE DEL CAVO USB

Collegare l'estremità quadrata del cavo USB alla porta USB del display interattivo con penna. Collegare l'altra estremità a una porta USB del computer o a un hub USB collegato al computer.

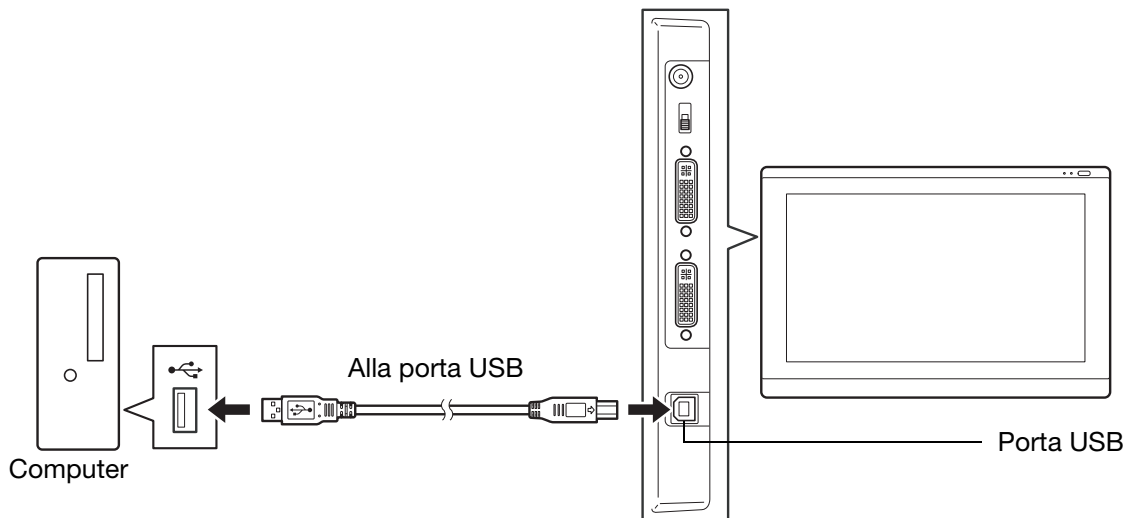

A questo punto, passare a [installazione software](#).



INSTALLAZIONE SOFTWARE

Importante: è **NECESSARIO** installare il software del driver Wacom per la funzionalità pen-on-screen corretta.

Salvare il lavoro e chiudere tutte le applicazioni aperte. Disabilitare temporaneamente tutti i programmi antivirus.

- Inserire il CD di installazione nell'unità CD-ROM del computer. Se il menu d'installazione del software non appare automaticamente, fare doppio clic sull'icona **INSTALLA** del CD (è inoltre possibile scaricare e installare gli ultimi aggiornamenti software, quando disponibili, dal sito Web di Wacom della propria area geografica).
- Fare clic su **INSTALLA TAVOLETTA** e seguire le istruzioni visualizzate per installare il software del driver.
- Riattivare il programma di protezione antivirus.
- Una volta completata l'installazione del software, assicurarsi di potere utilizzare la penna sul display interattivo per spostare il cursore del video.

Ogni volta che si posiziona la punta della penna sul display, il cursore dovrebbe saltare ad un punto corrispondente sotto la punta della penna. Sollevare la punta della penna e posizionarla in un altro punto della superficie del display. Il cursore del video dovrebbe balzare nella nuova posizione. Questo processo, denominato posizionamento assoluto, consente all'utente di posizionare il cursore del video senza dover trascinare la punta della penna sulla superficie del display.

- Per informazioni aggiornate, consultare il file **Leggimi**. Se si riscontrano problemi durante l'installazione della penna, vedere [risoluzione dei problemi](#).

Note:

L'installazione del driver attiva automaticamente le nuove funzioni di input della penna disponibili in Microsoft Windows 7, Vista e Office 2007 o versione successiva (ad esclusione delle versioni Windows 7 Starter e Home Basic e Windows Vista Home Basic). Visitare il sito Web di Wacom all'indirizzo www.wacom.com/vista per ulteriori informazioni sull'uso della penna Wacom in Windows.

Sono supportate le preferenze specifiche dell'utente. Dopo avere effettuato l'accesso, ciascun utente può personalizzare le proprie impostazioni nel pannello di controllo della tavoletta Wacom. Passando da un utente all'altro, verranno caricate automaticamente le impostazioni personali di quell'utente.

Per disinstallare il software driver, vedere [disinstallazione del display interattivo con penna](#).

Se il display interattivo o il cursore non rispondono ai comandi, le preferenze potrebbero essere danneggiate. È possibile eliminare le preferenze correnti e riportare il display interattivo alle impostazioni predefinite. Vedere [gestione delle preferenze](#).

Quindi, vedere [calibrazione del display interattivo](#) per allineare perfettamente il cursore del video alla punta della penna.





LAVORARE CON IL DISPLAY INTERATTIVO CON PENNA

Quando si lavora con il display interattivo, la mano può essere appoggiata delicatamente sul display come se fosse un foglio di carta.

Poiché la superficie del display è leggermente più alta rispetto alla scrivania, regolare l'altezza di quest'ultima o della sedia per la massima comodità d'uso.

[Ergonomia](#)

[Uso della penna](#)

[Uso con più monitor](#)

[Regolazione del display](#)

ERGONOMIA

Organizzare l'area di lavoro in modo da poter lavorare comodamente. Posizionare il display interattivo, la penna e la tastiera affinché siano facilmente accessibili senza sforzi eccessivi. Il display interattivo e gli altri display dovrebbero essere posizionati in modo che siano facilmente visibili con il minimo sforzo visivo.

- Effettuare piccole pause per alzarsi e rilassare i muscoli.
- Maneggiare con delicatezza la penna evitando di esercitare una pressione eccessiva.
- Alternare le attività durante il giorno.
- Mantenere sempre una postura corretta. Ridurre al minimo le posizioni scomode e i movimenti ripetitivi che causano disagio.
- Modificare la posizione se si avverte una sensazione di disagio.

Nota relativa alle lesioni da sforzo ripetuto: Wacom non garantisce che i propri prodotti possano curare o prevenire, totalmente o in parte, sintomi di stress, lesioni o condizioni di affaticamento dovuti a un uso continuo del mouse. I singoli risultati possono variare. Per determinare il trattamento più appropriato per un caso specifico, consultare un medico.

Suggerimenti:

Assicurarsi di non estrarre accidentalmente i cavi dai collegamenti allontanando troppo il display interattivo dal computer.

Il laccio anticaduta può essere utilizzato per fissare la penna al display interattivo. Inserire un'estremità del laccio anticaduta nell'apposito anello situato sulla penna (se in dotazione) e l'altra estremità del laccio nel punto di collegamento situato su uno dei due lati del display interattivo.

Il display interattivo può essere montato anche su braccia articolate o su altri supporti di altri produttori conformi alla specifica VESA per i supporti dei display. Per i dettagli, vedere [uso di una base o di un supporto alternativi](#).



USO DELLA PENNA

La penna è senza fili, senza batteria e rileva la quantità di pressione applicata alla punta.

[Impugnatura della penna](#)

[Posizionamento](#)

[Fare clic](#)

[Trascinamento](#)

[Uso dell'interruttore laterale](#)

[Lavorare con la sensibilità alla pressione](#)

[Cancellazione](#)

IMPUGNATURA DELLA PENNA

Impugnare la penna come una normale penna o matita. Quando si lavora con il display interattivo, la mano può essere appoggiata delicatamente sul display. La penna può essere inclinata in qualsiasi modo per renderne più agevole l'uso.

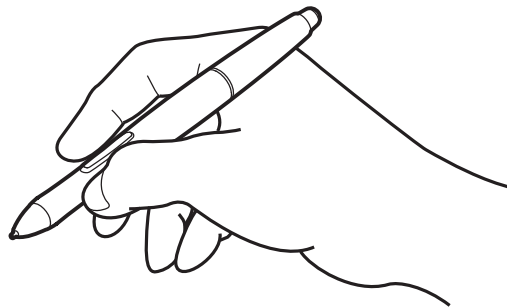

Per informazioni su come modificare le impostazioni della penna, vedere [personalizzazione](#).

POSIZIONAMENTO

Per posizionare il cursore a video, spostare la penna lievemente sopra lo schermo senza toccare la superficie. Premere la punta del penna sullo schermo per effettuare una selezione.

Nota: [Calibrazione del display interattivo](#) garantisce il corretto allineamento del cursore del video con la punta della penna. Se il cursore del video non balza in una posizione vicina alla punta della penna quando quest'ultima viene posizionata sullo schermo, il driver del software del display interattivo potrebbe non essere stato installato o caricato. Installare il driver del software se necessario. In caso contrario, consultare la sezione [risoluzione dei problemi](#).

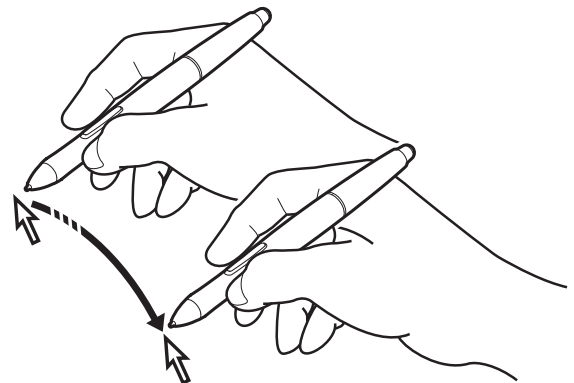



FARE CLIC

Battere lo schermo una volta con la punta della penna o toccare con la penna lo schermo del display con pressione sufficiente per ottenere un clic.

Suggerimento per Windows: per semplificare la navigazione con la penna, configurare Windows in modo che, al posizionamento della penna su un'icona, questa venga automaticamente selezionata e sia sufficiente un clic per avviare l'applicazione associata. Per attivare questa funzione, aprire una cartella.

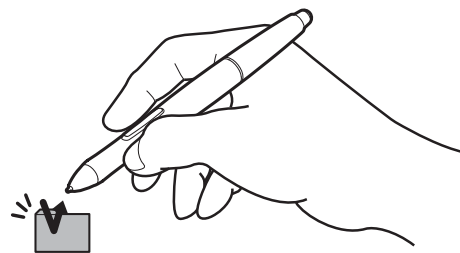

Per Windows 7 e Vista, dal menu di scelta rapida ORGANIZZA scegliere OPZIONI CARTELLA E RICERCA. Nella scheda GENERALE, selezionare UN CLIC PER APRIRE L'OGGETTO (SELEZIONE AL PASSAGGIO DEL MOUSE).

Per Windows XP: dal menu a discesa STRUMENTI scegliere OPZIONI CARTELLA. Nella scheda GENERALE, selezionare UN CLIC PER APRIRE L'OGGETTO (SELEZIONE AL PASSAGGIO DEL MOUSE).

Premere l'interruttore laterale superiore (quando impostato su DOPPIO CLIC) o battere rapidamente due volte lo schermo con la penna nello stesso punto. Fare doppio clic è più semplice quando la penna è perpendicolare allo schermo del display interattivo.

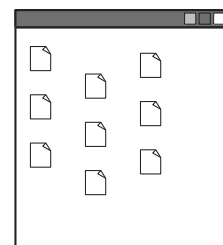
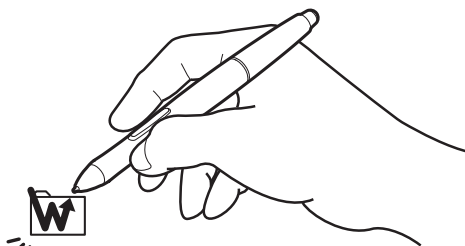

TRASCINAMENTO

Selezionare un oggetto, quindi trascinare la punta della penna sullo schermo del display per spostare l'oggetto.

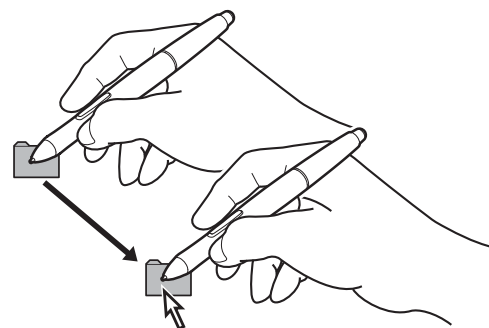

USO DELL'INTERRUTTORE LATERALE

La penna può essere dotata di pulsanti laterali. Questo interruttore offre due funzioni programmabili che possono essere selezionate facendo scorrere l'interruttore in una delle direzioni. È possibile utilizzare i pulsanti laterali ogni volta che la punta della penna si trova a 5 mm (0,2 pollici) dalla superficie del display interattivo; per poter usare i pulsanti, la punta della penna non deve necessariamente toccare la superficie del display. Per impostazione predefinita, il pulsante superiore è impostato su DOPPIO CLIC e quello inferiore su CLIC DESTRO. Le funzioni dei pulsanti possono essere modificate o disattivate utilizzando il pannello di controllo della tavoletta Wacom. Vedere [personalizzazione](#).

LAVORARE CON LA SENSIBILITÀ ALLA PRESSIONE

La penna risponde ai leggeri movimenti e alle flessioni della mano, consentendo la creazione di tratti di penna molto naturali all'interno di applicazioni che supportano tale funzione. Per inserire annotazioni e scrivere utilizzando la funzione di sensibilità alla pressione, selezionare uno strumento sensibile alla pressione dalla tavolozza degli strumenti dell'applicazione. Mentre si lavora sulla superficie del display, applicare pressioni diverse sulla punta della penna.

CANCELLAZIONE

Nelle applicazioni che la supportano, la gomma della penna funziona come la gomma su una matita. Nella applicazioni di testo, utilizzare la gomma per selezionare il testo, quindi sollevare la gomma dal display interattivo per cancellarlo.

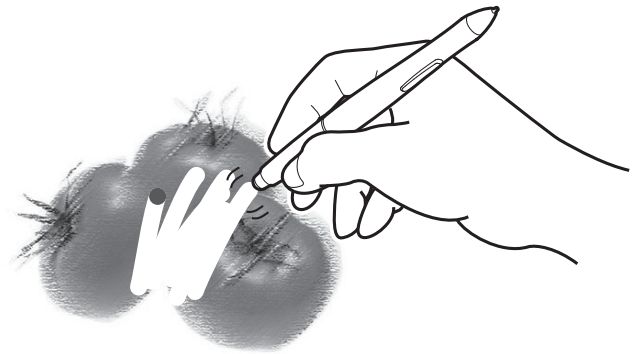

USO CON PIÙ MONITOR

Quando si utilizza il display interattivo con diversi monitor sullo stesso sistema, il movimento del cursore sui monitor standard dipende dalla configurazione del sistema.

Se un secondo monitor è stato collegato in modalità speculare, sia il display interattivo che l'altro monitor presenteranno immagini e movimenti del cursore identici.

Se si utilizza il display interattivo con altri monitor in modalità monitor esteso, si può disporre di numerose opzioni per la navigazione negli altri monitor:

- Impostazione di un interruttore laterale della penna sulla funzione ALTERNA DISPLAY. Consente di premere il pulsante per alternare il cursore tra il display interattivo e gli altri display. Ad esempio, il prodotto può essere utilizzato come un display interattivo (il cursore sullo schermo si trova nel punto in cui viene posizionata la penna) oppure come una tavoletta Wacom standard (il cursore sullo schermo può essere spostato su tutto il desktop o sui display aggiuntivi). Vedere [Uso con Alterna display](#) per maggiori informazioni.
- Impostazione di un interruttore laterale della penna su ALTERNA MODALITÀ. Consente di passare rapidamente dal modo penna necessario per lavorare con il display interattivo al modo mouse necessario per lavorare con altri monitor.



REGOLAZIONE DEL DISPLAY

IMPOSTAZIONI PREDEFINITE, SINCRONIZZAZIONE AUTOMATICA E IMPOSTAZIONI UTENTE

Impostazioni predefinite: per ottenere una qualità di visualizzazione ottimale, impostare la scheda video sulla risoluzione massima (nativa) che è possibile utilizzare con il display interattivo. Per dettagli vedere la sezione [specifiche del prodotto](#).

Sincronizzazione automatica: il display interattivo con penna si sincronizza automaticamente con il segnale in ingresso. La funzione di sincronizzazione automatica imposta la posizione verticale e orizzontale dello schermo, così come il passo e la fase. La sincronizzazione automatica funzionerà tra le gamme di frequenze orizzontali e verticali supportate. Per dettagli vedere la sezione [specifiche del prodotto](#).

Se il display interattivo non si sincronizza automaticamente con il segnale in ingresso, è possibile utilizzare l'opzione REGOLAZIONE AUTOMATICA OSD per avviare la sincronizzazione del display. Ulteriori regolazioni del display possono essere effettuate manualmente utilizzando i comandi OSD (On Screen Display).

Calibrazione del colore: la modifica del colore, della temperatura del colore, del contrasto, della luminosità e della retroilluminazione rispetto alle impostazioni predefinite invalida il profilo colore ICC incluso nel CD di installazione. (Alcuni modelli potrebbero non includere un profilo colore).

IMPOSTAZIONI OSD (ON SCREEN DISPLAY)

La funzione OSD consente di ottimizzare una serie di parametri del display con la semplice pressione di un pulsante. Apportare le modifiche utilizzando i comandi OSD situati sul bordo superiore sinistro dell'unità.

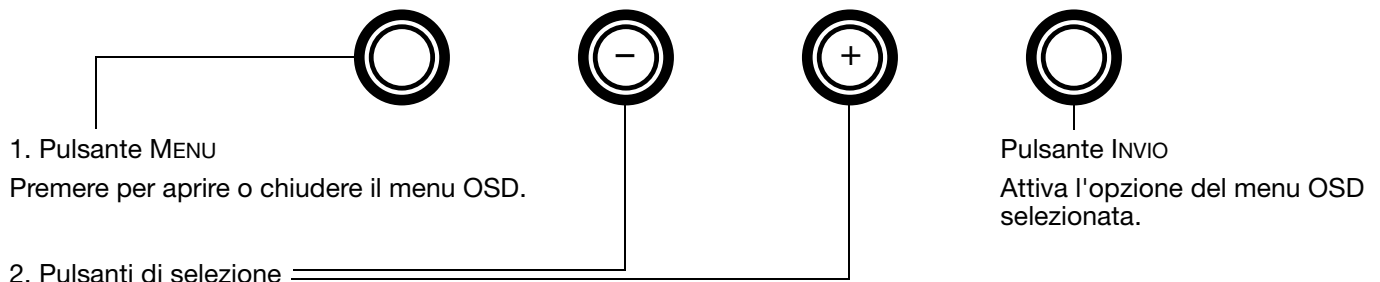

Utilizzare questi pulsanti per selezionare ed evidenziare un'opzione. Quindi premere il pulsante INVIO. Viene visualizzato il sottomenu delle impostazioni correnti e delle modifiche per l'opzione visualizzata. Alcune impostazioni potrebbero non essere disponibili in modalità DVI.

Utilizzare i pulsanti per selezionare e regolare le impostazioni delle opzioni. Premere il pulsante + per aumentare il valore di un elemento selezionato. Premere il pulsante - per ridurlo.

Dopo avere apportato le modifiche, premere il pulsante INVIO per salvarle.

Vedere le seguenti pagine per una descrizione dettagliata delle opzioni.

Nota: una volta eseguita una modifica, il menu OSD si chiude automaticamente dopo alcuni secondi di inattività. È inoltre possibile premere il pulsante MENU per chiudere il menu OSD. Tutte le impostazioni vengono salvate automaticamente alla chiusura del menu OSD e saranno utilizzate successivamente quando l'unità riceve un segnale video simile. Questa procedura si applica a tutte le modalità del display. Se si apportano modifiche all'aspetto del display e non si riesce a tornare alle impostazioni originali, utilizzare l'opzione RIPRISTINA per riportare il display interattivo alle impostazioni predefinite.



Le opzioni di menu sono disponibili quando si apre la schermata OSD.



Le opzioni LINGUA consentono di selezionare la lingua di visualizzazione del menu OSD.



Le opzioni POSIZIONE OSD comprendono:

- VERTICALE. Regola la posizione verticale della finestra del menu OSD.
- ORIZZONTALE. Regola la posizione orizzontale della finestra del menu OSD.
- TRASPARENZA. Modifica il livello di opacità dello sfondo del menu OSD.



Le opzioni DISPLAY comprendono:

- CONTRASTO. Aumenta o diminuisce il contrasto dell'immagine. Le modifiche al livello del contrasto possono incidere sulla precisione dei colori.
- LUMINOSITÀ. Aumenta o riduce la luminosità dell'immagine.
- LUM SFONDO. Aumenta o riduce il livello di luminosità della retroilluminazione.



Le opzioni COLORE comprendono:

- 5000 K, 6500 K, 9300 K. Consente di regolare la temperatura del colore del display interattivo, in gradi Kelvin.
- L'impostazione DIRETTO mostra direttamente i colori dalla scheda video senza nessuna regolazione. Se selezionata, il contrasto o la luminosità non possono essere regolati.
- PERSONALIZZATO consente di regolare singolarmente i colori del display ROSSO, VERDE e BLU.

Nota: qualsiasi modifica apportata manualmente alle impostazioni dei colori renderà il profilo colore nullo. (Alcuni modelli potrebbero non includere un profilo colore).





Le opzioni PROPORZIONI comprendono:

- **COMPLETO.** Ridimensiona l'immagine in modo che riempia l'intero schermo.
- **ASPETTO.** Ridimensiona l'immagine in modo che riempia una parte il più ampia possibile dello schermo, mantenendo al contempo il rapporto proporzioni corretto.
- **1:1.** Visualizza l'immagine in base alla risoluzione corrente.



Le opzioni VARIE comprendono:

- **FASE.** (Solo VGA.) Sincronizza il tempo del segnale del display interattivo con quello della scheda grafica. Utilizzare questa impostazione quando l'immagine è tremolante o instabile o appare deformata da righe orizzontali.
- **PASSO.** (Solo VGA.) Modifica la frequenza dei dati affinché corrisponda con quella della scheda grafica. Utilizzare questa impostazione quando l'immagine è tremolante o instabile o appare deformata da righe verticali.
- **VERTICALE.** (Solo VGA.) Modifica la posizione verticale dell'immagine. Per la regolazione automatica, utilizzare l'opzione REGOLAZ. AUTO.
- **ORIZZONTALE.** (Solo VGA.) Modifica la posizione orizzontale dell'immagine. Per la regolazione automatica, utilizzare l'opzione REGOLAZ. AUTO.
- **REGOLAZ. AUTO.** (Solo VGA.) Scegliere questa funzione per ottimizzare automaticamente l'immagine visualizzata sullo schermo.

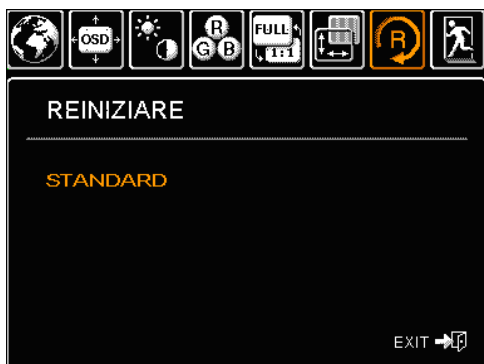

REINIZIARE consente di riportare i parametri del display della modalità corrente alle impostazioni predefinite originali.



USCIRE consente di uscire dal menu OSD senza apportare modifiche.



RISPARMIO ENERGETICO

Il display interattivo con penna è conforme alle linee guida sul risparmio energetico VESA.

Se utilizzato con un computer o una scheda video DPMS, il display si allineerà automaticamente ai parametri sul risparmio energetico indicati di seguito.

Quando queste funzioni per il risparmio energetico sono attive, il display è più scuro del solito.

MODELLO DTU-2231

Modalità computer	H-sync	V-sync	Video	Consumo elettrico	Spia dell'alimentazione
Acceso	Sì	Sì	Attivo	39 W, max	Blu
Modalità standby	No	Sì	Vuoto	2 W, max	Blu/Arancione*
Modalità sospensione	Sì	No	Vuoto	2 W, max	Blu/Arancione*
Spento	No	No	Vuoto	1 W, max.	Arancione

MODELLO DTU-1631

Modalità computer	H-sync	V-sync	Video	Consumo elettrico	Spia dell'alimentazione
Acceso	Sì	Sì	Attivo	29 W, max	Blu
Modalità standby	No	Sì	Vuoto	2 W, max	Blu/Arancione*
Modalità sospensione	Sì	No	Vuoto	2 W, max	Blu/Arancione*
Spento	No	No	Vuoto	1 W, max.	Arancione

* A seconda delle specifiche e delle impostazioni del computer e della scheda video, la spia di accensione potrebbe essere sempre arancione quando il dispositivo si trova in modalità di sospensione e Standby.





PERSONALIZZAZIONE

Una volta apprese le nozioni di base sull'uso della penna sul display interattivo con penna, potrebbe essere necessario personalizzare il funzionamento del prodotto. Il seguente capitolo fornisce informazioni sull'uso del pannello di controllo della tavoletta Wacom per regolare le impostazioni del display interattivo e della penna.

Gli utenti più esperti possono apprendere come ottimizzare ulteriormente il display interattivo creando [impostazioni specifiche per le applicazioni](#)

[Apertura del pannello di controllo](#)

[Panoramica del pannello di controllo](#)

[Calibrazione del display interattivo](#)

[Regolazione del passo e della fase \(solo VGA\)](#)

[Personalizzazione della penna](#)

[Funzioni dei pulsanti](#)

[Uso e personalizzazione del Menu radiale](#)

[Uso con Alterna Display](#)

[Impostazioni specifiche per le applicazioni](#)

APERTURA DEL PANNELLO DI CONTROLLO

Per aprire il pannello di controllo della tavoletta Wacom, usare la penna sul display interattivo:

Windows. Fare clic sul pulsante START di Windows e scegliere TUTTI I PROGRAMMI, quindi selezionare TAVOLETTA WACOM e scegliere l'opzione PROPRIETÀ TAVOLETTA WACOM.

Macintosh. Aprire le PREFERENZE DI SISTEMA dal Dock, dal menu Apple o dalla cartella APPLICAZIONI. Quindi fare clic sull'icona TAVOLETTA WACOM.

Per iniziare a personalizzare il display interattivo, aprire il pannello di controllo. Vedere [panoramica del pannello di controllo](#).

Nota: sono supportate le preferenze specifiche dell'utente. Dopo avere effettuato l'accesso, ciascun utente può personalizzare le proprie impostazioni nel pannello di controllo della tavoletta Wacom. Passando da un utente all'altro, verranno caricate automaticamente le impostazioni personali di quell'utente.





PANORAMICA DEL PANNELLO DI CONTROLLO

Utilizzare il pannello di controllo della tavoletta Wacom per personalizzare il display interattivo. Quando si apre il pannello di controllo, viene visualizzata un'icona della penna nell'elenco STRUMENTO e vengono visualizzate le schede appropriate.

Per personalizzare la penna e il display interattivo, apportare le modifiche ai controlli della scheda. Provare diverse impostazioni prima di individuare quella più adatta alle proprie esigenze. Qualsiasi modifica apportata ha effetto immediato. Per tornare alle impostazioni predefinite iniziali, fare clic su STANDARD.

Nota: [Impostazioni specifiche per le applicazioni](#) sono consigliate solo agli utenti più esperti.

La parte superiore del pannello di controllo contiene icone che rappresentano le impostazioni del display interattivo (TAVOLETTA), dello STRUMENTO e delle APPLICAZIONI.

Chiude il pannello di controllo.

Le schede visualizzano le impostazioni personalizzabili per lo STRUMENTO selezionato.

Visualizza una finestra di dialogo contenente informazioni e un'opzione per accedere alla finestra di dialogo DIAGNOSTICA.

Visualizza opzioni avanzate.

Scegliere FUNZIONI per personalizzare le impostazioni del [Menu radiale](#). Le opzioni [Alterna display](#) sono disponibili anche su sistemi con più monitor.

Scegliere PENNA per personalizzare le impostazioni della penna.

Riporta la scheda selezionata sui valori predefiniti.

Visualizza la presente guida.

Per la maggior parte degli elementi del pannello di controllo sono disponibili descrizioni comandi. È sufficiente posizionare il cursore su un elemento: dopo qualche secondo viene visualizzata la descrizione comando.

Inoltre è possibile utilizzare i tasti freccia e Tab della tastiera per spostarsi all'interno del pannello di controllo.





Elenchi e schede del pannello di controllo: gli elenchi TAVOLETTA, STRUMENTO e APPLICAZIONE del pannello di controllo consentono di selezionare la tavoletta, il display interattivo, lo strumento o l'applicazione di cui modificare le impostazioni.

L'elenco TAVOLETTA visualizza un'icona per ciascun display interattivo o tavoletta supportata che sia stata installata nel sistema e attualmente connessa. Tutte le impostazioni visualizzate sotto a questo elenco sono valide per il display interattivo o la tavoletta selezionata.

- Il pannello di controllo viene visualizzato solo se il computer supporta il display interattivo connesso.
- È possibile visualizzare o modificare le impostazioni di un display interattivo solo se collegato.
- Non è possibile eliminare un display interattivo o una tavoletta dal pannello di controllo a meno che non sia collegata al computer.

Vedere anche [installazione di più tavolette](#).

L'elenco degli STRUMENTI mostra un'icona per le FUNZIONI della tavoletta e per la PENNA.

Nota: quando la penna viene usata per la prima volta sulla tavoletta, viene aggiunta automaticamente all'elenco STRUMENTO e funziona con le impostazioni predefinite. Per ulteriori informazioni, vedere [personalizzazione della penna](#).

L'elenco delle APPLICAZIONI consente di definire le impostazioni degli STRUMENTI valide solo per un'applicazione specifica. Vedere [impostazioni specifiche per le applicazioni](#).

Nota: l'elenco APPLICAZIONE è destinato agli utenti esperti; non è necessario selezionare o aggiungere applicazioni per personalizzare la penna.

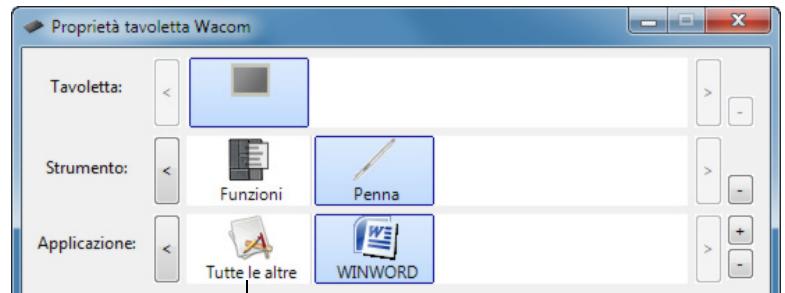

Le selezioni correnti sono evidenziate.





CALIBRAZIONE DEL DISPLAY INTERATTIVO

È necessario calibrare il display interattivo per allineare la posizione del cursore con la posizione della penna sullo schermo. Questa operazione è necessaria per compensare l'angolo di visualizzazione e per regolare il parallasse causato dal vetro e dal rivestimento dello schermo. Posizionare il display interattivo in posizione operativa, quindi attenersi alla procedura riportata di seguito.

Importante: quando si utilizza un collegamento VGA, assicurarsi che il display sia stato correttamente regolato prima della calibrazione.

Vedere [regolazione del display](#) e [Regolazione del passo e della fase \(solo VGA\)](#).

1. Aprire il pannello di controllo della tavoletta Wacom.

Se sono installati più display interattivi, selezionare l'unità con cui si sta lavorando dall'elenco TAVOLETTA.

2. Selezionare PENNA dall'elenco STRUMENTO, quindi selezionare la scheda CALIBRAZIONE.

3. Se si lavora con più monitor, selezionare l'opzione MONITOR che corrisponde al display interattivo (l'elenco riporta solo i monitor impostati sulle risoluzioni supportate dall'unità).

4. Per attivare la schermata di calibrazione, fare clic sul pulsante CALIBRA....

5. Tenere la penna e assumere la posizione della testa come richiesto dall'uso di un normale display interattivo. Quindi, con la punta della penna fare clic al centro del crocino nell'angolo superiore sinistro.

6. Fare clic al centro del crocino nell'angolo inferiore destro.

7. Per verificare l'allineamento, posizionare la penna in differenti punti sullo schermo. Per accettare la calibrazione, fare clic su OK. Fare clic su RIPROVARE per effettuare nuovamente la calibrazione.

Nota: leggere attentamente le istruzioni dettagliate e le opzioni aggiuntive riportate nella schermata di calibrazione. L'impostazione di calibrazione è valida per tutte le applicazioni.

Suggerimento: per vedere il cursore a video leggermente scostato rispetto alla posizione effettiva della punta della penna, effettuare la calibrazione facendo clic sul punto corrispondente allo scostamento desiderato rispetto al crocino. Ad esempio, affinché il cursore a video appaia 2,5 mm (1/10 di pollice) sopra e a sinistra rispetto alla punta della penna, effettuare la calibrazione facendo clic su un punto che si trovi 2,5 mm (1/10 di pollice) sotto e a destra del crocino.

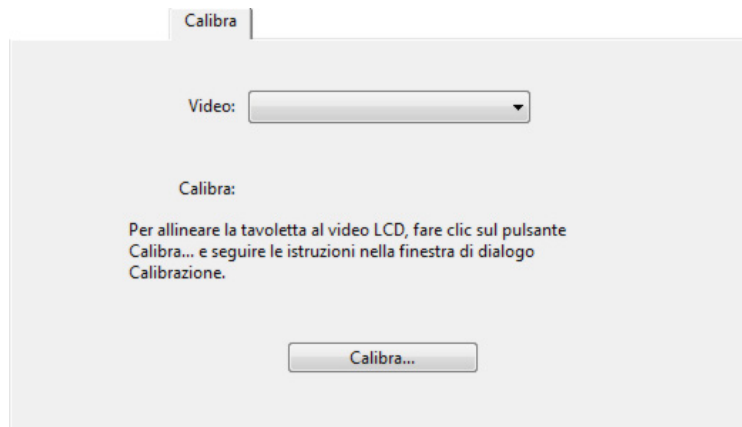

Crocino



Motivo di regolazione del [passo e della fase \(solo VGA\)](#).





REGOLAZIONE DEL PASSO E DELLA FASE (SOLO VGA)

Con alcuni computer e schede grafiche, la funzione di sincronizzazione automatica potrebbe non funzionare correttamente alla prima connessione del display interattivo con penna. Se parti del testo risultano sfocate, utilizzare l'opzione **REGOLAZ. AUTO** per sincronizzarsi automaticamente al segnale in ingresso (vedere [impostazioni predefinite, sincronizzazione automatica e impostazioni utente](#)).

Se l'immagine è ancora sfocata, regolare il passo e la fase in base alla procedura riportata di seguito.

Per ottenere una qualità di visualizzazione ottimale, impostare la scheda video sulla risoluzione massima (originaria) che è possibile utilizzare con il display interattivo.

Per maggiori informazioni, vedere la sezione [specifiche del prodotto](#).

1. Aprire il pannello di controllo della tavoletta Wacom e selezionare la scheda CALIBRAZIONE.
2. Se si lavora con più display, verificare che l'opzione che corrisponde al display interattivo sia selezionata nel menu MONITOR.
3. Fare clic sul pulsante CALIBRA... per attivare la schermata di calibrazione.
4. Utilizzando i [comandi OSD](#), aprire il menu OSD, selezionare l'opzione PASSO e regolare il livello del passo finché il motivo di strisce verticali sottili non viene visualizzato in modo uniforme.
5. Nel menu OSD, selezionare l'opzione FASE. Regolare il livello della fase finché il motivo di regolazione non viene visualizzato in modo nitido.
6. Al termine delle regolazioni, premere i pulsanti INVIO e MENU per uscire dal menu OSD.
7. Per chiudere la schermata di calibrazione del monitor, fare clic sul pulsante ANNULLA o premere il tasto Esc.

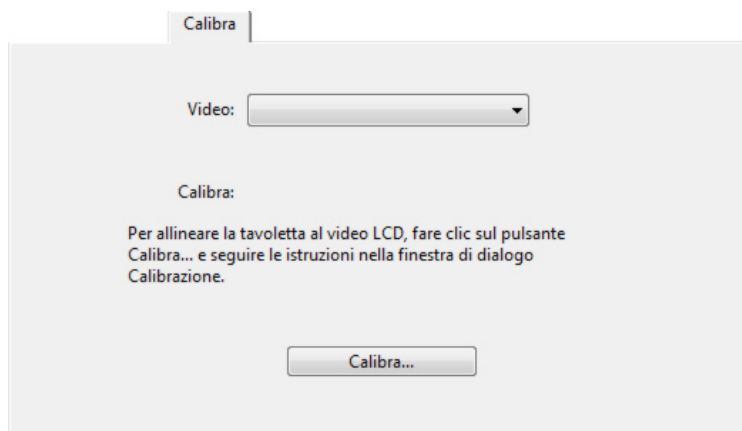

Motivo di regolazione del passo e della fase.





PERSONALIZZAZIONE DELLA PENNA

Personalizzare la penna è facile. Aprire il pannello di controllo della tavoletta Wacom utilizzando la penna. La penna viene selezionata nell'elenco degli STRUMENTI e vengono visualizzate le schede appropriate. Selezionare una scheda e scegliere un'opzione tra quelle disponibili.

[Regolazione della sensibilità della punta e del doppio clic](#)

[Regolazione della sensibilità della gomma](#)

[Impostazioni avanzate di pressione punta e gomma](#)

[Personalizzazione dei pulsanti della penna](#)

[Impostazioni specifiche per le applicazioni](#)

REGOLAZIONE DELLA SENSIBILITÀ DELLA PUNTA E DEL DOPPIO CLIC

Per regolare la sensibilità della punta della penna, selezionare la scheda PENNA.

Personalizza l'intensità di pressione necessaria per fare clic o disegnare.

Per creare ampi tratti di pennello o per fare clic con una pressione minima, selezionare un'impostazione leggera della PUNTA. Per ottenere la massima precisione quando si tracciano linee sottili, selezionare un'impostazione PESANTE della punta.

Visualizza la finestra di dialogo [DETTAGLI SENSIBILITÀ](#) della punta, che consente di personalizzare ulteriormente la sensibilità della punta.

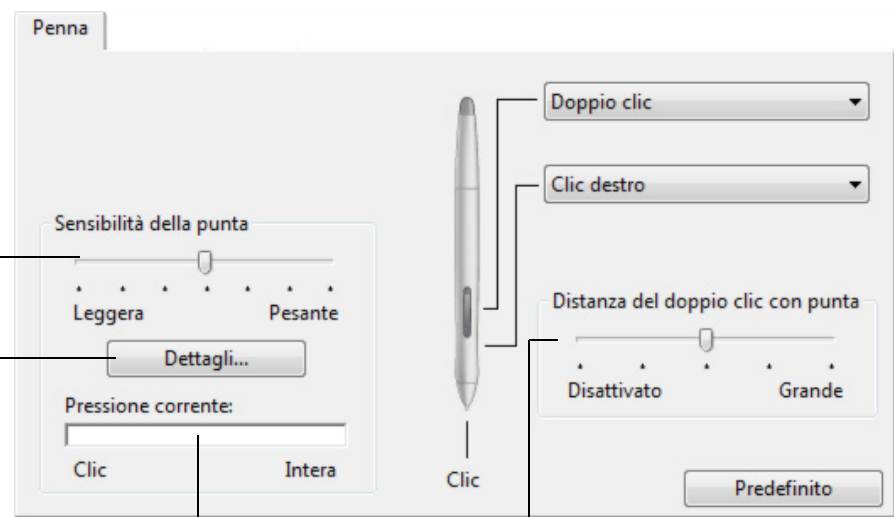

Con il cursore a video posizionato in un'area vuota del pannello di controllo, premere sullo schermo del display interattivo con la punta della penna per verificare l'impostazione corrente di sensibilità della punta. Utilizzare la barra **PRESSIONE CORRENTE** per stabilire l'intensità della pressione da esercitare sulla penna per raggiungere il livello massimo.

Suggerimenti:

Utilizzare una **SENSIBILITÀ DELLA PUNTA** leggera per una più ampia gamma di valori di pressione con la maggior parte delle applicazioni sensibili alla pressione.

In alcune applicazioni, l'impostazione di una sensibilità leggera alla pressione può provocare un'iperreattività della penna, ossia ogni piccola pressione viene esagerata sullo schermo. In tal caso, provare con un'impostazione di **SENSIBILITÀ DELLA PUNTA** più pesante.

Per rendere più semplice il doppio clic, espandere l'area sensibile al doppio clic (ovvero la distanza del doppio clic).

Un'eccessiva distanza per il doppio clic può causare un ritardo all'inizio dei tratti di pennello in alcune applicazioni grafiche. Se si verificano questi effetti, impostare una distanza minore per il doppio clic ed eseguirlo con il pulsante della penna.





REGOLAZIONE DELLA SENSIBILITÀ DELLA GOMMA

Per regolare la sensibilità della gomma della penna, selezionare la scheda GOMMA.

Nota: alcune configurazioni del prodotto potrebbero non includere la gomma.

Selezionare la [funzione di pulsante](#) da eseguire quando si utilizza la gomma.

Personalizza l'intensità della pressione necessaria per cancellare.

Visualizza la finestra di dialogo [DETTAGLI SENSIBILITÀ](#) della gomma, che consente di personalizzare ulteriormente la sensibilità della gomma.

Con il cursore posizionato in un'area vuota del pannello di controllo, premere sullo schermo del display interattivo con la gomma della penna per verificare l'impostazione corrente di sensibilità della gomma. Utilizzare la barra **PRESSIONE CORRENTE** per stabilire l'intensità della pressione da esercitare sulla gomma per raggiungere il livello massimo.

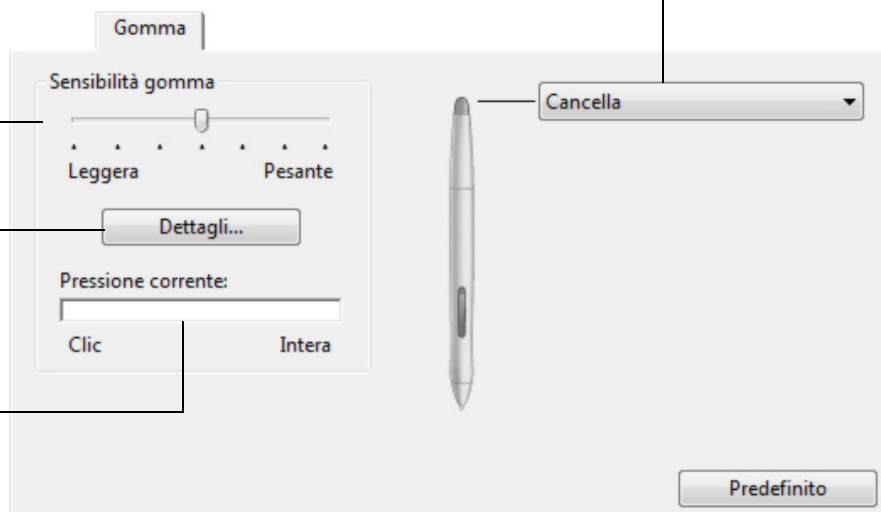



IMPOSTAZIONI AVANZATE DI PRESSIONE PUNTA E GOMMA

Se si desidera personalizzare ulteriormente le impostazioni di sensibilità alla pressione della punta o della gomma, fare clic sul pulsante DETTAGLI... nella scheda PENNA o GOMMA. Le opzioni della finestra di dialogo DETTAGLI SENSIBILITÀ consentono di modificare la sensibilità alla pressione della punta o della gomma e la soglia del clic in modo indipendente. (nelle schede PENNA e GOMMA, queste impostazioni vengono regolate simultaneamente mediante i cursori a scorrimento SENSIBILITÀ PUNTA o SENSIBILITÀ GOMMA).

Trascinare il cursore a scorrimento per selezionare un'impostazione di sensibilità alla pressione. Se la penna ha un tocco leggero e si desidera ottenere una pressione completa senza applicare una forza massima alla penna, scegliere un'impostazione meno pesante.

Trascinare il cursore a scorrimento per regolare il livello della soglia del clic.

Questa impostazione determina la forza necessaria per fare clic con la punta.

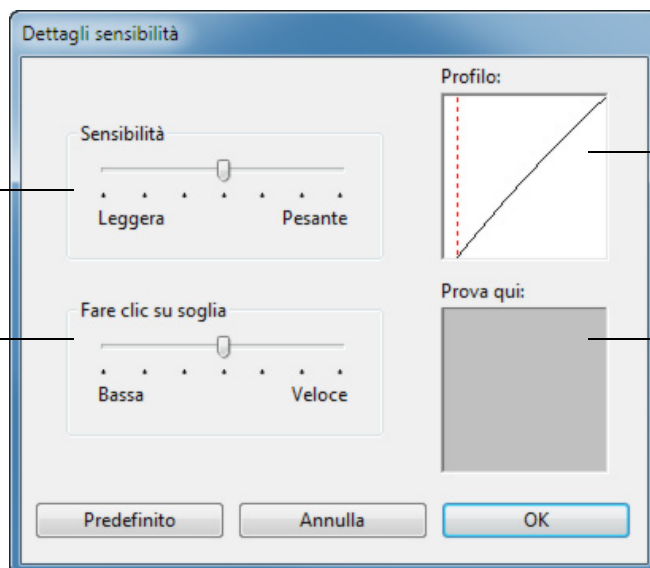

Il PROFILO visualizza graficamente la curva di SENSIBILITÀ alla pressione e le impostazioni SOGLIA DEL CLIC selezionate.

Una curva che aumenta rapidamente rende la penna più sensibile.

Utilizzando la punta o la gomma della penna, eseguire alcuni tratti nella casella per verificare i risultati delle modifiche.

Importante: le impostazioni dei cursori a scorrimento SENSIBILITÀ PUNTA o SENSIBILITÀ GOMMA sostituiscono quelle dettagliate relative alla pressione. Se si personalizzano le impostazioni dettagliate, quindi si trascina il cursore a scorrimento, le impostazioni dettagliate vengono rimosse.





PERSONALIZZAZIONE DEI PULSANTI DELLA PENNA

Selezionare la scheda PENNA per modificare le funzioni assegnate agli interruttori laterali e alla punta della penna.

Nota: alcune configurazioni del prodotto potrebbero non includere gli interruttori laterali.

Selezionare la [funzione di pulsante](#) da eseguire quando si preme l'interruttore laterale superiore o inferiore.

Quando si porta la punta della penna a meno di 5 mm (0,20 pollici) dalla superficie dello schermo del display interattivo, senza toccarla, e si preme l'interruttore laterale superiore o inferiore, viene eseguita la funzione selezionata.

Suggerimento: per rendere più semplice il doppio clic, impostare l'interruttore laterale per l'esecuzione automatica selezionando **DOPIO CLIC**.

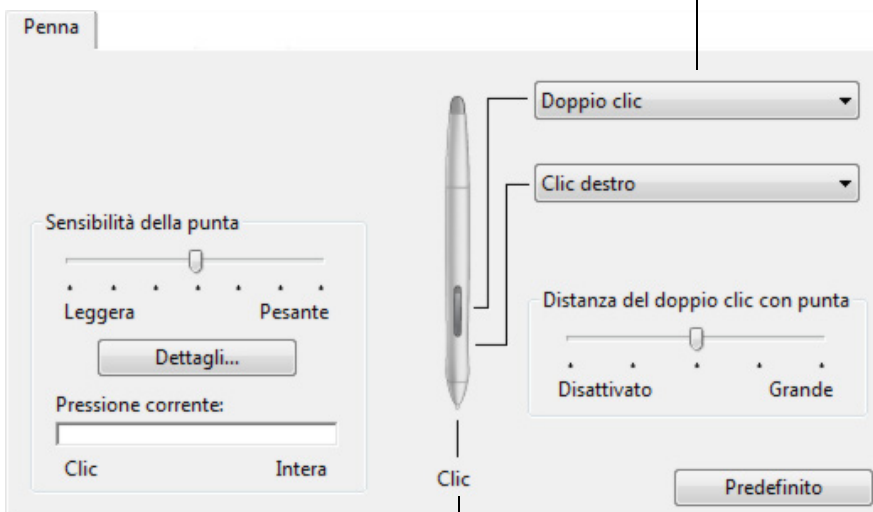

Fare doppio clic qui per modificare la funzione assegnata alla punta della penna.

- È necessario assegnare la funzione FARE CLIC ad almeno un pulsante della penna.
- Nella maggior parte delle applicazioni grafiche, la punta deve essere impostata su FARE CLIC per poter disegnare.

È possibile modificare la MODALITÀ DELL'INTERRUTTORE LATERALE in base alle proprie esigenze di utilizzo della penna, facendo clic destro o utilizzando le altre funzioni di clic. Per accedere alle impostazioni MODALITÀ INTERRUPTORE LATERALE, fare clic sul pulsante OPZIONI... nella parte inferiore del pannello di controllo. Nella finestra di dialogo OPZIONI:

- Selezionare CLIC AL PASSAGGIO DELLA PENNA per eseguire funzioni di clic senza toccare con la punta della penna la superficie dello schermo del display interattivo.
- Quando viene selezionato CLIC E TOCCO, è necessario premere l'interruttore laterale toccando con la punta della penna la superficie del schermo del display interattivo per eseguire la funzione di clic. L'opzione CLIC E TOCCO consente di regolare con precisione le funzioni di clic ed è l'impostazione predefinita della tavoletta.

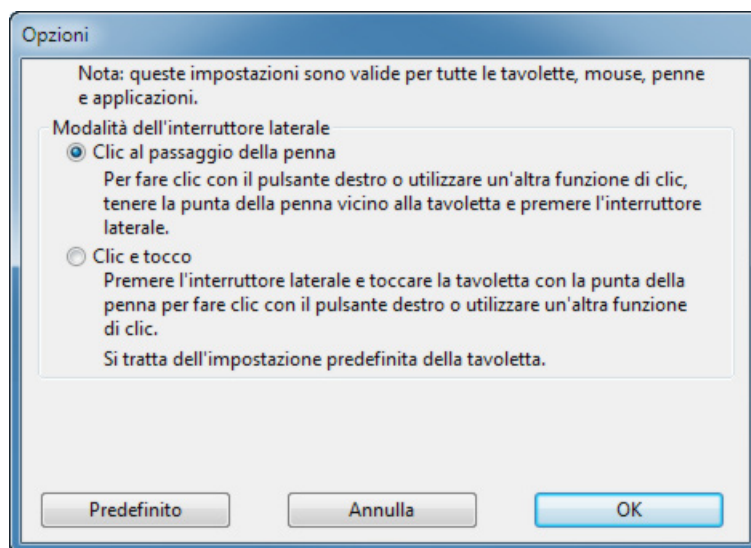



FUNZIONI DEI PULSANTI

L'elenco seguente descrive le opzioni disponibili per la penna o per il Menu radiale. Non tutte le opzioni sono disponibili per tutti i comandi o modelli del display interattivo.

NOME DELLA FUNZIONE	DESCRIZIONE
---------------------	-------------

CLIC

- CLIC Questa impostazione simula un clic del pulsante centrale del mouse. Accertarsi che almeno un pulsante esegua questa funzione in modo da poter navigare e fare clic.
- CLIC DESTRO Simula un clic del pulsante destro del mouse, tramite il quale viene visualizzato un menu di scelta rapida.
- CLIC CENTRALE Questa impostazione simula un clic del pulsante centrale del mouse.
- DOPPIO CLIC Simula un doppio clic. Per fare doppio clic in un modo più semplice, utilizzare questa funzione anziché dare due colpetti con la punta della penna.
- BLOCCO CLIC Simula l'azione di tenere premuto il pulsante principale del mouse. Premere il pulsante della penna una volta per attivare il blocco del clic. Premere nuovamente il pulsante per rilasciare il blocco del clic. Il blocco del clic è utile per trascinare gli oggetti o per selezionare blocchi di testo.
- 4° CLIC Questa impostazione simula un 4° clic del pulsante centrale del mouse.
- 5° CLIC Questa impostazione simula un 5° clic del pulsante centrale del mouse.

TASTO....

Consente di simulare sequenze di tasti. Selezionare questa opzione per visualizzare la finestra di dialogo DEFINIZIONE SEQUENZA TASTI.

Nella casella di immissione TASTI è possibile specificare una sequenza o una combinazione di tasti.

Le combinazioni di tasti possono includere lettere, numeri, tasti funzione (come F3) e tasti di modifica (come MAIUSC, ALT o CTRL per Windows oppure MAIUSC, OPZIONE, COMANDO e CTRL per Macintosh). È inoltre possibile selezionare la sequenza tasti o combinazioni di tasti nel menu di scelta rapida AGGIUNGI SPECIALE.

Dopo aver definito un tasto o una sequenza di tasti, fare clic su OK.

Importante: poiché i tasti INVIO (Windows) e A CAPO (Macintosh) possono essere usati per configurare una sequenza tasti, non è possibile utilizzarli per selezionare OK. È necessario utilizzare la penna per fare clic sul pulsante OK.

Se richiesto, immettere un nome per la definizione della sequenza tasti. Il nome viene visualizzato con il comando corrispondente o nel Menu radiale, a seconda dei casi.

È possibile impostare diverse funzioni di sequenza tasti per diverse applicazioni.

Vedere [impostazioni specifiche per le applicazioni](#).

Elimina solo l'ultima voce nella casella di immissione per la sequenza tasti.

Elimina tutto il contenuto della casella di immissione per la sequenza tasti.

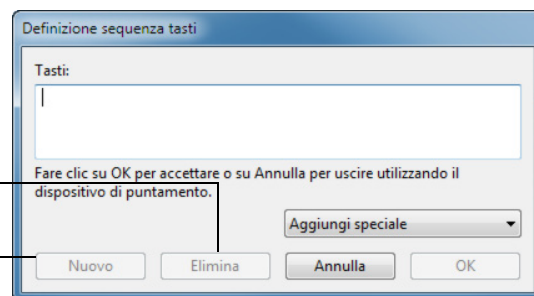

Per conoscere le scelte rapide da tastiera supportate da un'applicazione specifica, consultare la documentazione allegata all'applicazione.





NOME DELLA FUNZIONE	DESCRIZIONE
---------------------	-------------

MODIFICATORE...	<p>Consente di simulare i tasti di modifica (quali MAIUSC, ALT o CTRL per Windows, o MAIUSC, OPZIONE, COMANDO e CTRL per Macintosh). Molte applicazioni utilizzano i tasti di modifica per vincolare la dimensione o la posizione degli oggetti.</p> <p>Scegliere una o più opzioni relative ai tasti di modifica. Selezionare la casella FARE CLIC se si desidera fare clic ogni volta che si preme il pulsante della penna.</p>
-----------------	---

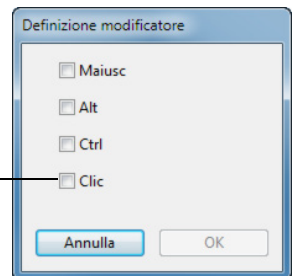

MENU RADIALE	<p>Visualizza il Menu radiale sullo schermo. Ogni livello del menu radiale è formato da otto sezioni che possono contenere varie funzioni e opzioni tra cui scegliere.</p>
--------------	--

INDIETRO	<p>Simula il comando INDIETRO dei browser.</p>
----------	--

AVANTI	<p>Simula il comando AVANTI dei browser.</p>
--------	--

PANORAMICA/SCORRIMENTO...	<p>Consente di posizionare un documento o un'immagine in qualsiasi punto all'interno del riquadro attivo, premendo il pulsante della penna impostato su PANORAMICA/SCORRIMENTO e trascinando la punta della penna sull'area attiva dello schermo del display interattivo.</p> <p>Quando si seleziona PANORAMICA/SCORRIMENTO, la finestra di dialogo VELOCITÀ SCORRIMENTO PENNA richiede di impostare una velocità di scorrimento che sarà utilizzata nelle applicazioni che non supportano lo strumento mano (a livello di pixel) in un documento o un'immagine.</p> <p>Un'impostazione più lenta riduce la velocità dello scorrimento ed è utile per primi piani e dettagli nei casi in cui è necessario un controllo preciso dell'immagine.</p> <p>Man mano che si sposta la punta della penna, il documento o l'immagine vengono riposizionati per seguire la direzione del movimento della penna sullo schermo del display interattivo.</p> <p>Al termine dell'operazione, rilasciare il pulsante o sollevare la punta della penna dalla superficie dello schermo del display interattivo.</p> <p>In alcune applicazioni Windows, il documento seguirà precisamente il cursore a video man mano che si sposta la punta della penna, mentre in altre applicazioni si sposterà semplicemente nella stessa direzione generale del cursore a video.</p>
---------------------------	---

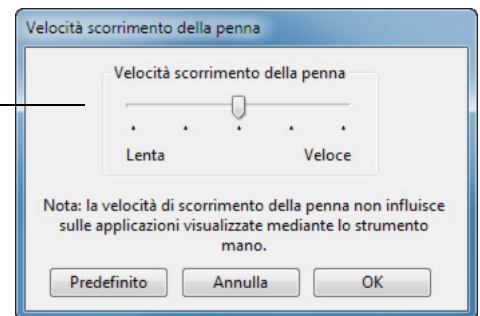

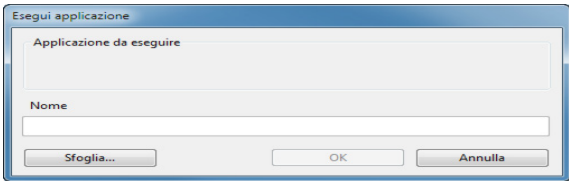

NOME DELLA FUNZIONE	DESCRIZIONE
MOSTRA DESKTOP	Riduce a icona tutte le finestre aperte per visualizzare il desktop.
CAMBIA APPLICAZIONE	Visualizza la finestra di dialogo di passaggio applicazione con l'attenzione sulla successiva applicazione aperta. Nei sistemi Windows 7 o Vista con Aero, viene attivato Scorrimento finestre 3D con l'attenzione sulle successive applicazioni aperte.
APRI/ESEGUI...	<p>Apri una finestra di dialogo che consente di selezionare un'applicazione specifica, un file o uno script da avviare.</p> <p>Fare clic su SFOGLIA... per individuare un'applicazione, un file o uno script da eseguire. La selezione prescelta viene visualizzata nella casella APPLICAZIONE DA ESEGUIRE. Per accettare la selezione, fare clic su OK.</p>  <p>La finestra di dialogo viene chiusa e l'opzione APRI/ESEGUI... selezionata viene assegnata come opzione del pulsante della penna. Premere il pulsante della penna per avviare l'opzione assegnata.</p> <p>Se la selezione riguarda il Menu radiale, viene visualizzata proprio in questo menu.</p>
ALTERNA INCHIOSTRO	(Macintosh.) Attiva e disattiva la funzione "ink in any application" di Ink. Ink riconosce e converte automaticamente la scrittura in testo, quindi la inserisce in un documento. Per utilizzare questa funzione è necessario che l'opzione di riconoscimento della scrittura sia attivata. Per informazioni su Ink, vedere la guida di Macintosh.
EXPOSÉ	(Macintosh.) Affianca tutte le finestre aperte. Per accedere a questa opzione, scegliere TASTO..., quindi fare clic sul menu AGGIUNGI SPECIALE nella finestra di dialogo.
BLOCCO PRESSIONE	Blocca la pressione al livello corrente finché non si rilascia il pulsante. Ad esempio, è possibile dipingere utilizzando la funzione di sensibilità alla pressione fino a quando non si raggiunge la dimensione del pennello desiderata. È quindi possibile continuare a dipingere mantenendo la stessa dimensione del tratto del pennello fino a quando il pulsante non viene rilasciato.
MODALITÀ DI PRECISIONE	<p>Modifica la corrispondenza intorno alla posizione corrente della punta della penna, in modo che sia necessario muovere la penna due volte affinché il cursore copra la stessa distanza sullo schermo. Per attivare questa funzione, tenere premuto il pulsante della penna a cui è stata assegnata la funzione. Con il rilascio del pulsante si ritorna alla corrispondenza normale.</p> <p>Quando la penna è in modo mouse, il movimento del cursore a video viene regolato per funzionare come se l'accelerazione fosse disattivata e la velocità impostata su lento.</p>
ALTERNA DISPLAY	Per sistemi con più monitor. Consente di alternare il cursore tra il display interattivo e gli altri display. Se viene selezionata questa opzione, il prodotto può essere utilizzato come un display interattivo (il cursore sullo schermo si trova nel punto in cui viene posizionata la penna) oppure come una tavoletta Wacom standard (il cursore sullo schermo può essere spostato su tutto il desktop o sui display aggiuntivi). Vedere Uso con Alterna display .



NOME DELLA FUNZIONE DESCRIZIONE

ALTERNA MODALITÀ...

Consente di passare dal [modo penna](#) al [modo mouse](#) e viceversa. La prima volta in cui un pulsante della penna viene impostato su ALTERNA MODALITÀ..., si apre la finestra di dialogo MODO MOUSE, che consente di regolare l'accelerazione e la velocità del mouse.

Imposta l'accelerazione del cursore in modalità Mouse.

Imposta la velocità di allineamento del cursore in modo mouse.

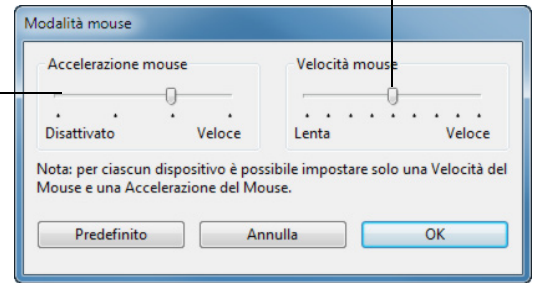

Nota: le impostazioni relative al modo mouse sono accessibili da molte posizioni diverse del pannello di controllo. Tuttavia, per ogni penna e applicazione che si personalizza è possibile definire solo un'impostazione di ACCELERAZIONE e VELOCITÀ DEL MOUSE.

Le impostazioni di accelerazione e velocità in Modalità mouse sono indipendenti dalle impostazioni di sistema. Le modifiche apportate a queste impostazioni nel pannello di controllo della tavoletta Wacom non hanno conseguenze sulle impostazioni di sistema analoghe. Tuttavia, le modifiche apportate a impostazioni di sistema analoghe possono influire sulle impostazioni del display interattivo.

CANCELLA

Impostazione predefinita della gomma. Per informazioni sull'uso della gomma, vedere [cancellazione](#).

TABLET PC

- PANNELLO DI INPUT PC DELLA TAVOLETTA
- DIARIO
- DEFINITO IN BASE A TABLET PC

(Sistemi Tablet PC e Windows che supportano il Pannello input penna di Tablet PC). Apre il Pannello input penna di Tablet PC quando si preme il pulsante della penna impostato per questa funzione.

(Sistemi Windows 7, Vista e Tablet PC che includono Microsoft Journal) Apre Microsoft Journal.

(Sistemi Tablet PC e Windows che supportano il Pannello input penna di Tablet PC). Imposta le funzioni del pulsante in base alle impostazioni configurate in:

- Pannelli di controllo Windows 7 e Vista IMPOSTAZIONI TABLET PC e PENNA E DISPOSITIVI DI INPUT.
- Pannello di controllo Windows XP Tablet Edition IMPOSTAZIONI DELLA TAVOLETTA E DELLA PENNA.

DISATTIVATA

Disabilita la funzione del pulsante.

APPLICAZIONE DEFINITA

Nell'applicazione viene riportato solo il numero del pulsante. Ciò riguarda le applicazioni, quali i programmi CAD, dotate di supporto integrato per tavolette.

PREDEFINITO

Ripristina l'impostazione predefinita di un pulsante.



USO E PERSONALIZZAZIONE DEL MENU RADIALE

Per visualizzare il Menu radiale, impostare uno dei pulsanti della penna sulla funzione MENU RADIALE. Ogniqualvolta si preme il pulsante, viene visualizzato il Menu radiale. Il menu viene visualizzato a schermo intero.

- Il menu radiale ha una forma circolare. Ogni livello del menu è formato da otto sezioni di controllo che possono contenere varie funzioni e opzioni tra cui scegliere.
- Selezionare un'opzione disponibile nel Menu radiale facendo clic su di essa.
- Il menu si chiude automaticamente selezionando una delle opzioni disponibili. Per chiudere il Menu radiale senza selezionare un'opzione, fare clic sulla "X" posizionata al centro del menu oppure su una delle sezioni di controllo a cui non è stata assegnata alcuna funzione. Oppure premere nuovamente il pulsante utilizzato per visualizzare il menu.

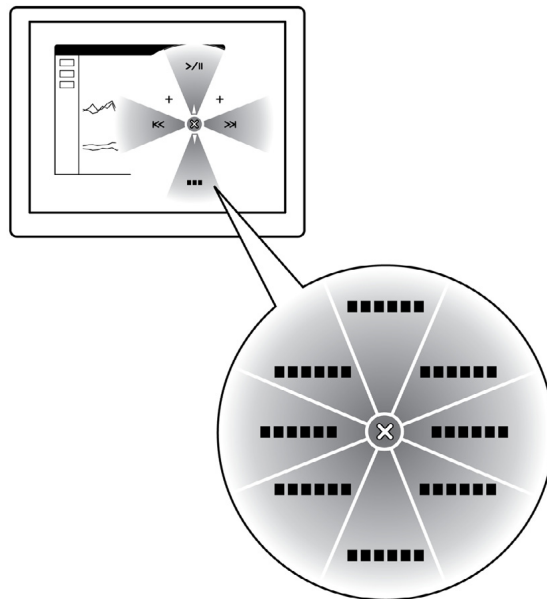

Utilizzare la scheda MENU RADIALE per personalizzare le funzioni disponibili nel Menu radiale.

1. Selezionare un menu o un sottomenu da personalizzare.
2. Selezionare una delle sezioni di controllo di cui si desidera personalizzare le impostazioni.
3. Selezionare le funzioni da eseguire.

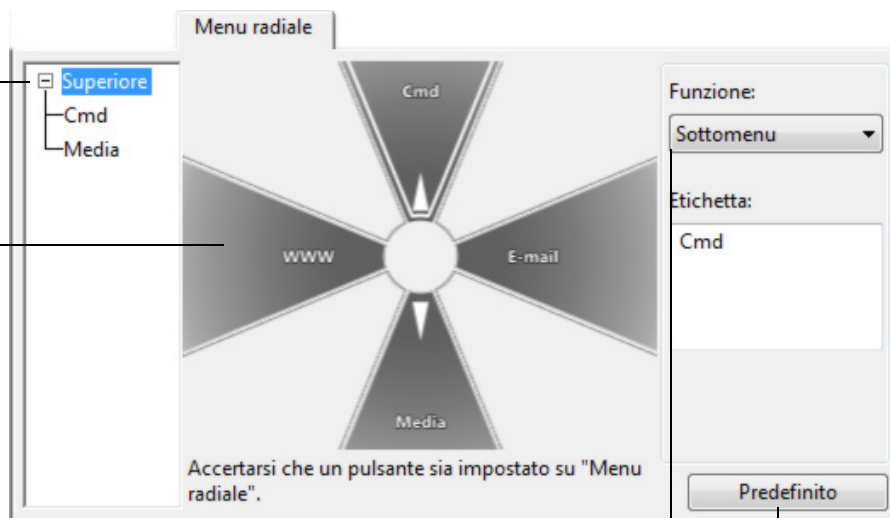

Consente di ripristinare la visualizzazione predefinita del Menu radiale.



USO CON ALTERNA DISPLAY

La funzione ALTERNA DISPLAY è disponibile soltanto su alcuni sistemi con più monitor. Questa funzione consente di utilizzare la penna sul display interattivo con penna per spostare il cursore in qualsiasi display del sistema. Dopo aver impostato un interruttore laterale della penna sulla funzione ALTERNA DISPLAY, premendo il tasto in questione si alterna il cursore tra il display interattivo e gli altri display. Ad esempio, il prodotto può essere utilizzato come un display interattivo (il cursore sullo schermo si trova nel punto in cui viene posizionata la penna) oppure come una tavoletta Wacom standard (il cursore sullo schermo può essere spostato su tutto il desktop o sui display aggiuntivi).

Quando si apre il pannello di controllo della tavoletta Wacom e il display interattivo corrisponde alla tavoletta selezionata, viene visualizzata la scheda ALTERNA DISPLAY se il sistema è dotato di due o più display. La scheda ALTERNA DISPLAY consente di definire le modalità di applicazione della corrispondenza su ogni display alternato.

- Quando l'opzione DISPLAY INTERATTIVO SUL DESKTOP è selezionata e si preme il pulsante della penna assegnato alla funzione ALTERNA DISPLAY, il cursore passa dal display interattivo a tutto il desktop del sistema. Premendo nuovamente il pulsante, si torna al cursore del display interattivo.
- Quando l'opzione DISPLAY INTERATTIVO SUGLI ALTRI DISPLAY è selezionata e si preme il pulsante della penna, il cursore passa dal display interattivo a un altro display interattivo o monitor. Se nel sistema sono presenti display aggiuntivi, il cursore passa in sequenza a tutti i display finché non torna al display interattivo da dove era iniziata l'operazione.



Le opzioni AREA ATTIVA consentono di determinare le dimensioni dell'area in cui la penna è funzionale sul display interattivo. Quando si effettua una selezione, l'indicatore rosso si aggiorna per mostrare la scelta.

Importante: se si utilizzano impostazioni specifiche dell'applicazione con ALTERNA DISPLAY, accertarsi che in ogni applicazione personalizzata nell'elenco delle APPLICAZIONI (incluse TUTTE LE ALTRE) uno dei pulsanti della penna sia assegnato ad ALTERNA DISPLAY.

- FORZA PROPORZIONI regola le dimensioni dell'area attiva della tavoletta per mantenere proporzioni verticali e orizzontali corrette tra il display interattivo e tutto il desktop oppure il display appena mappato. A seconda delle impostazioni, alcune parti della superficie attiva della tavoletta potrebbero non essere più utilizzabili quando questa opzione è selezionata.
- Se l'opzione è deselezionata, la scala o le proporzioni corrette non vengono mantenute; se ad esempio si traccia un cerchio sul display interattivo, lo schermo potrebbe visualizzare un'ellisse.
- USA AREA INTERNA limita l'area attiva della tavoletta su dimensioni pari a 6 x 8 pollici. Se è selezionata anche l'opzione FORZA PROPORZIONI, queste dimensioni potrebbero essere inferiori. Se l'opzione è deselezionata, la maggior parte di tutta l'area attiva della tavoletta verrà utilizzata per visualizzare la corrispondenza tavoletta-display.



IMPOSTAZIONI SPECIFICHE PER LE APPLICAZIONI

È possibile personalizzare la penna per utilizzarla con un'applicazione specifica. Ad esempio, per la sensibilità alla pressione della punta della penna può essere opportuno scegliere un'impostazione più marcata in un'applicazione e più leggera in un'altra. L'elenco delle APPLICAZIONI consente di aggiungere all'elenco un'applicazione specifica, quindi di personalizzare le impostazioni per tale applicazione.

- Se non sono state create impostazioni specifiche per le applicazioni e si seleziona una penna nell'elenco degli STRUMENTI, nell'elenco delle APPLICAZIONI viene visualizzata l'icona TUTTE, contenente le impostazioni degli strumenti valide per tutte le applicazioni. Nell'esempio seguente per la PENNA non sono state aggiunte impostazioni specifiche per le applicazioni; di conseguenza viene visualizzata l'icona TUTTE e la PENNA presenta le stesse impostazioni in tutte le applicazioni.

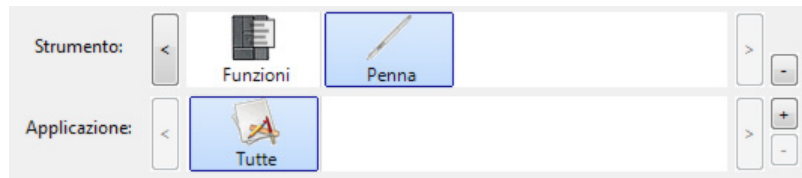

- Quando si aggiungono all'elenco delle APPLICAZIONI impostazioni specifiche per le applicazioni, l'icona TUTTE viene sostituita dall'icona TUTTE LE ALTRE e per le nuove applicazioni viene visualizzata l'icona corrispondente.

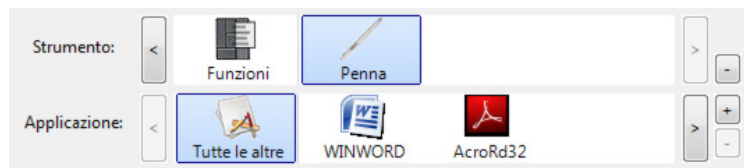

Nell'esempio riportato sopra sono state aggiunte impostazioni specifiche relative alla PENNA. Se si seleziona l'icona TUTTE LE ALTRE e si apportano modifiche alle impostazioni della scheda, le modifiche saranno valide per la PENNA in tutte le applicazioni, ad eccezione di quelle aggiunte all'elenco APPLICAZIONE. Se si seleziona l'icona di un'applicazione e si apportano modifiche alle impostazioni della scheda, queste modifiche verranno applicate alla PENNA solo quando viene utilizzata l'applicazione selezionata.

Quando si creano impostazioni specifiche per le applicazioni, si definisce un gruppo separato di impostazioni per la penna e l'applicazione selezionata. Per ulteriori informazioni vedere le sezioni seguenti:

[Creazione di un'impostazione specifica per un'applicazione](#)

[Modifica delle impostazioni specifiche per le applicazioni](#)

[Rimozione delle impostazioni specifiche di un'applicazione](#)





CREAZIONE DI UN'IMPOSTAZIONE SPECIFICA PER UN'APPLICAZIONE

Per creare un'impostazione specifica per un'applicazione, è necessario innanzitutto scegliere il display interattivo e la penna per i quali si desidera creare l'impostazione. Fare clic sul pulsante [+] dell'elenco APPLICAZIONE per visualizzare la finestra di dialogo AGGIUNTA APPLICAZIONE PER LE IMPOSTAZIONI PERSONALIZZATE.

Scegliere uno dei due metodi disponibili per selezionare un'applicazione:

- Aprire l'applicazione per la quale si desidera creare impostazioni personalizzate, quindi selezionare tale applicazione nella casella APPLICAZIONI CORRENTEMENTE APERTE.
- Selezionare SFOGLIA per selezionare il file eseguibile delle applicazioni installate sul computer.

La selezione viene aggiunta alla casella APPLICAZIONE SELEZIONATA nella quale viene visualizzato il nome dell'applicazione selezionata.

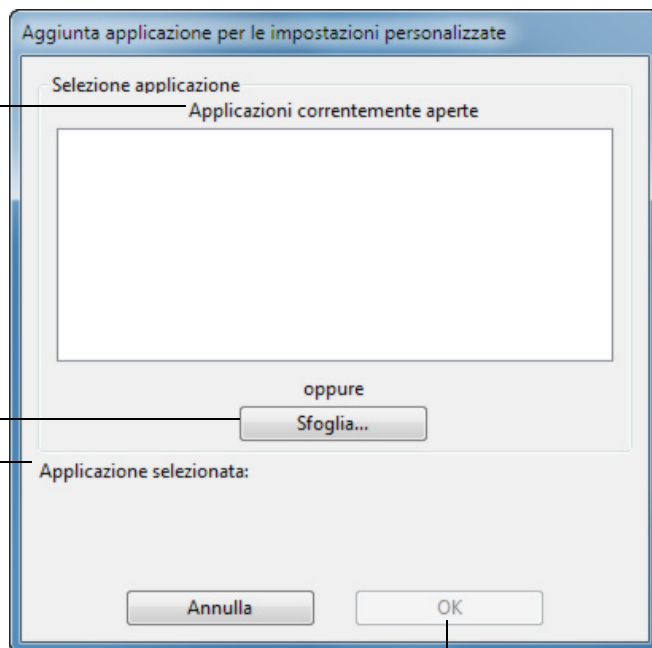

Fare clic su OK per completare il processo.

Nota: se due programmi hanno lo stesso nome di file, condivideranno le stesse impostazioni personalizzate.

Dopo aver aggiunto un'applicazione, la relativa icona viene visualizzata nell'elenco delle APPLICAZIONI ogni volta che si seleziona lo strumento corrispondente nell'elenco degli STRUMENTI. Selezionare l'applicazione, quindi personalizzare le impostazioni della scheda per la penna e l'applicazione scelta nel pannello di controllo.

Dopo aver creato impostazioni specifiche per le applicazioni, i programmi che non sono stati personalizzati in questo modo utilizzano le impostazioni STRUMENTO definite in TUTTE LE ALTRE.

Suggerimento: personalizzare prima le impostazioni di una sola applicazione. Dopo aver acquisito familiarità con l'uso delle impostazioni specifiche dell'applicazione, sarà possibile crearne delle nuove.





MODIFICA DELLE IMPOSTAZIONI SPECIFICHE PER LE APPLICAZIONI

Per modificare le impostazioni della penna per un'applicazione, selezionare la PENNA e l'applicazione, quindi modificare le impostazioni delle schede desiderate.

RIMOZIONE DELLE IMPOSTAZIONI SPECIFICHE DI UN'APPLICAZIONE

Per rimuovere un'impostazione specifica di un'applicazione:

1. Nell'elenco degli STRUMENTI, selezionare la PENNA. Quindi, nell'elenco APPLICAZIONE, selezionare l'applicazione da rimuovere.
2. Fare clic sul pulsante [-] nell'elenco delle APPLICAZIONI. Nella finestra di dialogo visualizzata, fare clic su ELIMINA per confermare la selezione. L'applicazione selezionata viene rimossa dall'elenco, unitamente a tutte le impostazioni personalizzate per la penna ad essa associate.

Suggerimento: per eliminare rapidamente tutte le impostazioni specifiche per le applicazioni associate alla penna, rimuovere la PENNA dall'elenco STRUMENTO. Quindi riposizionare la penna sul display interattivo. La PENNA viene nuovamente aggiunta all'elenco degli STRUMENTI e vengono utilizzate le impostazioni predefinite.





RISOLUZIONE DEI PROBLEMI

In genere, il display interattivo con penna funziona correttamente. In caso di problemi, attenersi ai suggerimenti riportati di seguito:

1. Se il driver Wacom non è stato caricato correttamente, eseguire innanzitutto l'intervento indicato dal messaggio di errore eventualmente visualizzato sullo schermo. Se il problema non viene risolto, consultare le procedure per la risoluzione dei problemi contenute in questo capitolo.
2. Se il display interattivo non funziona correttamente, consultare le sezioni di risoluzione dei problemi riportate nelle pagine seguenti. Consultare anche le sezioni [risoluzione dei problemi del display](#) o [risoluzione dei problemi della tavoletta con penna](#). È possibile trovarvi la descrizione del problema e, quindi, provare la soluzione suggerita.
3. Aprire il file Leggimi del display interattivo Wacom per gli ultimi aggiornamenti. Inoltre, consultare la pagina FAQ (Domande frequenti) del sito Web di Wacom della propria zona.
4. Se si verifica un conflitto di compatibilità tra il display interattivo e un nuovo prodotto hardware o software, potrebbe essere necessario scaricare un driver software aggiornato. Wacom aggiorna periodicamente il driver software per garantire la compatibilità con i nuovi prodotti. Vedere [download di driver](#).
5. Se il problema persiste anche dopo aver consultato la procedura di risoluzione del problema, contattare Wacom per ottenere supporto tecnico. Per informazioni su come richiedere supporto tecnico nella propria zona, consultare la sezione [servizi di supporto tecnico](#) e il file Leggimi.

[Prova del display interattivo con penna](#)

[Prova della penna](#)

[Risoluzione dei problemi del display](#)

[Risoluzione dei problemi della tavoletta con penna](#)

[Servizi di supporto tecnico](#)

[Download di driver](#)





PROVA DEL DISPLAY INTERATTIVO CON PENNA

1. Se il LED di alimentazione della tavoletta non rimane acceso, eseguire i controlli riportati di seguito:

- Verificare che la luce dell'adattatore di alimentazione sia accesa. Se la luce non è accesa, controllare che il cavo di alimentazione sia collegato correttamente all'adattatore e in una presa funzionante.
- Controllare che il cavo dell'adattatore di alimentazione sia collegato in modo sicuro al display interattivo e che l'interruttore di alimentazione sia attivato. Il LED di alimentazione si illumina in arancione o in blu quando il display interattivo è acceso.

Importante: utilizzare soltanto un adattatore CA appositamente progettato per il display interattivo. Altri adattatori potrebbero danneggiare il prodotto.

2. Se non viene visualizzata alcuna immagine, eseguire i controlli riportati di seguito:

- Verificare che il computer sia acceso. Il LED di alimentazione si illumina in blu alla ricezione di un segnale video corretto e in arancione se non c'è segnale video o se il computer è in modalità di risparmio energetico.
- Verificare che il display interattivo sia connesso a un connettore DVI o VGA e che il selettore DVI/VGA disponga dell'impostazione video corretta.
- Controllare che la scheda video sia stata installata correttamente e che funzioni. Collegando un altro display compatibile alla scheda video è possibile verificare che la scheda video funzioni correttamente.

3. Controllare che la sezione della tavoletta del display interattivo e della penna funzionino:

- Premere la punta della penna contro il display e controllare che il LED di stato si illumini in blu.
- Se il LED non si illumina, controllare che il cavo USB sia collegato a una porta USB attiva. Se il display interattivo con penna è collegato a un hub USB, cercare di collegarlo direttamente alla porta USB del computer.
- Assicurarsi che la porta USB a cui ci si sta collegando non sia stata disattivata. Potrebbe essere necessario controllare l'impostazione nel BIOS del sistema per verificare di aver collegato correttamente il display interattivo a una porta USB attiva.
- Il LED di stato si illumina in blu quando il display interattivo è registrato come dispositivo USB e quando si preme la punta della penna contro il display.

4. Controllare la penna. Se non è possibile eseguire selezioni sullo schermo del display con la penna, eseguire le seguenti operazioni:

- Provare la penna premendo la punta o la gomma contro la superficie del display interattivo. Il LED di stato del display interattivo si illumina in blu.
- Quindi, senza applicare alcuna pressione alla punta della penna, tenerla a una distanza massima di 5 mm (0,2 pollici) dalla superficie del display interattivo e premere l'interruttore laterale. Il LED di stato blu dovrebbe illuminarsi nuovamente.
- Se quando si eseguono questi controlli il LED di stato non lampeggia di blu, controllare che si sta utilizzando una penna specifica al prodotto.
- Per ulteriori informazioni, vedere [prova della penna](#).

Se si riscontrano ancora problemi, è possibile che la penna o il display interattivo siano danneggiate o difettose.





PROVA DELLA PENNA

Se la penna non funziona come dovrebbe, è opportuno innanzitutto controllare le funzioni assegnate o ripristinare le impostazioni predefinite. Un metodo rapido per ripristinare le impostazioni predefinite di una penna consiste nel rimuoverlo dall'elenco STRUMENTO facendo clic sul pulsante [-] dell'elenco. Dopo aver rimosso la penna è sufficiente riposizionarla sul display interattivo per aggiungerla nuovamente all'elenco STRUMENTO con le impostazioni predefinite.

Aprire il pannello di controllo della tavoletta Wacom e fare clic sul pulsante INFORMAZIONI SU. Nella finestra di dialogo visualizzata, fare clic sul pulsante DIAGNOSTICARE... per aprire la finestra di dialogo DIAGNOSTICA. La finestra di dialogo DIAGNOSTICA contiene informazioni sulla penna e sul display interattivo con penna. Queste informazioni vengono utilizzate per i test del display interattivo e della penna.

Se sono state installati più display interattivi, selezionare l'unità su cui si sta eseguendo il test nella colonna INFORMAZIONI TAVOLETTA.

Nota: quando si verificano i pulsanti della penna, se un pulsante è impostato su MENU RADIALE o APRI/ESEGUI..., tale funzione viene eseguita alla pressione del pulsante. In questo caso è opportuno modificare la funzione associata al pulsante prima di sottoporlo alla prova.

1. Osservando la colonna INFORMAZIONI SUL DISPOSITIVO DI PUNTAMENTO, posizionare la penna a 5 mm (0,2 pollici) dallo schermo. Vengono visualizzati un valore per il CAMPO DI AZIONE, il NOME e il TIPO DEL DISPOSITIVO.
2. Spostare lo strumento lungo la superficie dello schermo del display interattivo. I valori delle coordinate X e Y cambiano in base alla posizione dello strumento.
3. Provare gli interruttori della penna. Il LED di stato del display interattivo si illumina in blu ogni volta che si fa clic con la punta della penna, si preme l'interruttore laterale o si preme la gomma della penna sullo schermo.
 - Premere la penna contro la superficie dello schermo; lo stato dei PULSANTI e il valore della PRESSIONE dovrebbero cambiare. (il valore relativo alla PRESSIONE dovrebbe passare approssimativamente da 0%, quando non viene applicata alcuna pressione, fino a 100%, quando viene applicata la pressione massima).
 - Quindi premere l'interruttore senza premere la punta sulla superficie del display. Lo stato degli INTERRUZZORI dovrebbe cambiare. Ripetere l'operazione per entrambe le posizioni dei pulsanti laterali.
 Punta = 1, Pulsanti laterali (posizione inferiore) = 2, Pulsanti laterali (posizione superiore) = 3, Gomma = 1
 - Premere la gomma della penna sullo schermo. lo stato dei PULSANTI e il valore della PRESSIONE dovrebbero cambiare. (il valore relativo alla PRESSIONE dovrebbe passare approssimativamente da 0%, quando non viene applicata alcuna pressione, fino a 100%, quando viene applicata la pressione massima).
4. Al termine dell'operazione, fare clic sul pulsante CHIUDI per uscire dalla finestra di dialogo.





RISOLUZIONE DEI PROBLEMI DEL DISPLAY

Se si riscontrano problemi nella sezione del display del display interattivo con penna, fare riferimento alle tabelle riportate di seguito; è possibile trovarvi la descrizione del problema e, quindi, provare la soluzione suggerita. Per informazioni aggiuntive sui problemi relativi ai colori, consultare la documentazione fornita con il sistema operativo o le applicazioni.

[Problemi generali del display](#)

[Problemi VGA](#)

PROBLEMI GENERALI DEL DISPLAY

Nessuna immagine visualizzata. LED di alimentazione spento.	Verificare che il cavo di alimentazione CA sia connesso e che l'interruttore di alimentazione del display interattivo sia acceso.
Nessuna immagine visualizzata. Il LED di alimentazione è acceso in blu.	Verificare il contrasto, la luminosità e i comandi di retroilluminazione. Regolare le impostazioni nel modo desiderato, oppure aprire il menu OSD e selezionare l'opzione REINIZIARE.
Il LED di alimentazione è acceso in arancione. Sullo schermo viene visualizzato brevemente il messaggio "no signal go to power save" (segnale assente modalità di risparmio energetico).	<ul style="list-style-type: none"> • Il computer può trovarsi in modalità di gestione energetica. Toccare con la punta della penna lo schermo, spostare il mouse, o toccare un tasto qualunque della tastiera. • Spegnerne il computer e il display interattivo, controllare che nel cavo video i connettori non siano piegati o rotti, quindi collegare correttamente il cavo video e accendere sia il display interattivo che il computer. • Controllare che il selettore DVI/VGA sia impostato correttamente. Dopo aver modificato la posizione dell'interruttore, riavviare il computer. • Controllare che la scheda video sia installata correttamente.
Sullo schermo viene visualizzato brevemente il messaggio "cable disconnect go to power save" (cavo disconnesso modalità di risparmio energetico).	<ul style="list-style-type: none"> • Verificare che il computer sia acceso. • Verificare se si sta utilizzando il cavo video fornito in dotazione con il display interattivo. • Verificare che il cavo video sia collegato correttamente. • Spegnerne il computer e il display interattivo, Verificare che il cavo video e gli adattatori video non contengano connettori piegati o rotti. Quindi collegare in modo corretto il cavo video e tutti gli adattatori necessari.





Il messaggio "out of range" (fuori campo) viene visualizzato brevemente sullo schermo.

- La frequenza del segnale di ingresso non è impostato correttamente o non è compatibile con il display interattivo con penna. Impostare la frequenza di aggiornamento a una frequenza verticale compatibile con il display interattivo. Se il driver della scheda video consente di regolare la frequenza orizzontale, verificare inoltre che sia impostato su un valore compatibile. Consultare la sezione [specifiche del prodotto](#) per maggiori dettagli sulla gamma di frequenza. Per cambiare la frequenza di aggiornamento nei sistemi con un unico monitor è necessario collegare un altro display.
- La risoluzione o la frequenza di aggiornamento hanno un'impostazione troppo elevata. Vedere la sezione [specifiche del prodotto](#) per maggiori dettagli sulla risoluzione massima (nativa), sulla frequenza di aggiornamento e sulle altre impostazioni di risoluzione che possono essere utilizzate con il display interattivo.
- Impostare le proprietà del display per rilevare i monitor plug and play.

Il messaggio "set refresh range" (imposta frequenza di aggiornamento) viene visualizzato brevemente sullo schermo.

Impostare la frequenza di aggiornamento a una frequenza verticale compatibile con il display interattivo. Consultare la sezione [specifiche del prodotto](#) per maggiori dettagli sulla gamma di frequenza.

L'immagine viene visualizzata più volte sul display.

Non allungare il cavo video né utilizzare dispositivi per selezionare il segnale in ingresso.

Quando un'immagine fissa viene visualizzata a lungo senza aggiornare lo schermo, una copia dell'immagine può restare per breve tempo sul display anche dopo averla chiusa.

Utilizzare uno screen saver o un'altra funzione di risparmio energetico.

La qualità dei colori non è precisa.

- Aprire il menu OSD e selezionare l'opzione REINIZIARE.
- Controllare che il profilo colore sia stato installato e selezionato come profilo per essere utilizzato con il sistema operativo e le applicazioni. (Alcuni modelli potrebbero non includere un profilo colore).
- Qualsiasi modifica apportata al contrasto dovrebbe essere eseguita gradualmente, poiché influisce sulla precisione dei colori.

Il bianco non viene visualizzato come tale.

- Controllare che il profilo colore sia stato installato e selezionato come profilo per essere utilizzato con il sistema operativo e le applicazioni. (Alcuni modelli potrebbero non includere un profilo colore).
- Controllare che il display funzioni secondo le impostazioni predefinite. Se ciò non è sufficiente, regolare il colore come necessario. Per maggiori informazioni sulla gestione dei colori, fare riferimento alla documentazione dell'applicazione e del sistema operativo.
- Verificare che il cavo video e il connettore siano collegati correttamente.





PROBLEMI VGA

Il display visualizza solo delle righe o sfarfalla.

- Aprire il menu OSD e selezionare l'opzione REGOLAZ. AUTO, quindi, se necessario, regolare manualmente il passo e la fase.
- Controllare che l'adattatore del display o la scheda video corrisponda alle specifiche del display interattivo con penna.
- Regolare la frequenza di aggiornamento nel pannello di controllo delle proprietà dello schermo.

Il display non mostra immagini chiare. Il testo o altre parti dello schermo risultano sfocati.

- Impostare la risoluzione del display della scheda video sulla risoluzione originaria che è possibile utilizzare con il display interattivo. Per maggiori informazioni, vedere la sezione [specifiche del prodotto](#).
- Spegner e riaccendere il display interattivo.
- Aprire il menu OSD e selezionare l'opzione REGOLAZ. AUTO, Se necessario, regolare manualmente le impostazioni di luminosità, passo e fase.

Il display e il pannello LCD non sono allineati. Le dimensioni del display non sono corrette.

- Aprire il menu OSD e selezionare l'opzione REGOLAZ. AUTO,
- Se necessario, regolare passo, fase e posizione orizzontale e verticale. Alcune schede video potrebbero non visualizzare le dimensioni corrette del display.

Il display visualizza delle righe o mostra un effetto moiré. Il colore del display non è uniforme.

- Aprire il menu OSD e selezionare l'opzione REGOLAZ. AUTO, Se questo non serve a risolvere il problema, selezionare l'opzione REINIZIARE per impostare nuovamente nel display le impostazioni predefinite.
- Se necessario, regolare il passo e la fase.





RISOLUZIONE DEI PROBLEMI DELLA TAVOLETTA CON PENNA

Se si riscontrano problemi nella sezione della tavoletta del display interattivo con penna, consultare le tabelle seguenti. È possibile trovarvi la descrizione del problema e, quindi, provare la soluzione suggerita. Per ottenere informazioni più recenti sulla risoluzione dei problemi del display interattivo, consultare il file [Leggimi](#).

Per ulteriori informazioni, visitare il sito Web di Wacom all'indirizzo <http://www.wacom.com/productsupport>.

PROBLEMI DI CARATTERE GENERALE

Il computer non dispone di una porta USB libera.	Verificare che sia disponibile una porta USB su un hub USB. In caso contrario, occorre aggiungere un hub USB o una scheda USB.
Un dispositivo USB collegato a una delle porte USB del display non funziona.	<ol style="list-style-type: none"> 1. Accertarsi che il display interattivo sia collegato correttamente a una porta USB funzionante sul computer. 2. Verificare, quindi, che il display interattivo sia acceso e che il LED di alimentazione si illumini di blu. L'unità contiene un hub USB attivo e le porte USB integrate non funzionano quando non c'è alimentazione. 3. Se il dispositivo USB non funziona, cercare di cercarlo direttamente in una porta USB del computer. 4. Se il dispositivo USB non funziona ancora correttamente, contattare il produttore del dispositivo specifico.
Il LED di alimentazione del display interattivo è spento.	<p>Verificare che l'interruttore di alimentazione del display interattivo sia acceso.</p> <p>Verificare che l'adattatore di alimentazione CA sia collegato al display interattivo e a una presa di alimentazione attiva.</p> <p>Utilizzare solo un adattatore di alimentazione compatibile con il display interattivo; altri adattatori potrebbero danneggiare il prodotto.</p>
La penna funziona solo in modo mouse e non è sensibile alla pressione.	<p>Il driver del software per la sezione della tavoletta del display interattivo non è stato installato o caricato correttamente.</p> <p>Verificare che il software del driver sia installato e funzionante.</p> <p>Installare il software del driver attenendosi alle istruzioni riportate nella sezione installazione della presente guida.</p>
La penna non funziona e non è sensibile alla pressione.	<p>Alcune applicazioni o strumenti selezionati richiedono di attivare le capacità della pressione affinché la penna possa rispondere come strumento sensibile alla pressione.</p> <p>Verificare inoltre che l'applicazione supporti la sensibilità alla pressione.</p>
Problemi nell'esecuzione del clic.	<p>Aprire il pannello di controllo della tavoletta Wacom e passare alla scheda PENNA.</p> <p>Usare una SENSIBILITÀ DELLA PUNTA più leggera.</p>
La penna seleziona tutto o non interrompe il disegno.	<p>Aprire il pannello di controllo della tavoletta Wacom e passare alla scheda PENNA.</p> <p>Spostare il cursore a scorrimento SENSIBILITÀ DELLA PUNTA verso PESANTE oppure selezionare il pulsante DETTAGLI... e aumentare l'impostazione SOGLIA DEL CLIC. Se non si ottengono risultati, vedere prova della penna.</p>





Problemi nell'esecuzione del doppio clic.

Accertarsi di dare due colpetti in rapida successione nello stesso punto della parte attiva del display interattivo. Si consiglia di utilizzare l'interruttore laterale per il doppio clic.

Aprire il pannello di controllo della tavoletta Wacom e passare alla scheda PENNA.

Aumentare la DISTANZA DEL DOPPIO CLIC oppure utilizzare una SENSIBILITÀ DELLA PUNTA più leggera.

Windows: impostare il sistema in modo da avviare i programmi tramite un solo clic. Vedere [fare clic](#).

La gomma seleziona tutto o continua a cancellare.

Aprire il pannello di controllo della tavoletta Wacom e passare alla scheda GOMMA.

Spostare il cursore a scorrimento SENSIBILITÀ DELLA GOMMA verso PESANTE oppure selezionare il pulsante DETTAGLI... e aumentare l'impostazione SOGLIA DEL CLIC. Se non si ottengono risultati, vedere [prova della penna](#).

Si verifica un ritardo all'inizio dei tratti di inchiostro.

Aprire il pannello di controllo della tavoletta Wacom e passare alla scheda PENNA.

Provare a diminuire la DISTANZA DEL DOPPIO CLIC CON PUNTA. Se non si ottengono risultati, spostare il cursore a scorrimento della DISTANZA DEL DOPPIO CLIC CON PUNTA nella posizione DISATTIVATA per disattivare l'assistenza del doppio clic.

Per fare clic e scrivere è necessario premere molto la penna.

Aprire il pannello di controllo della tavoletta Wacom e passare alla scheda PENNA.

Spostare il cursore a scorrimento SENSIBILITÀ DELLA PUNTA verso LEGGERA oppure selezionare il pulsante DETTAGLI... e diminuire le impostazioni SENSIBILITÀ e SOGLIA DEL CLIC.

La punta della penna non funziona.

Assicurarsi di utilizzare la penna in dotazione originariamente con il display interattivo con penna. Altre penne potrebbero non funzionare correttamente sul display interattivo con penna.

Nella scheda PENNA del pannello di controllo verificare che alla punta sia assegnata la funzione FARE CLIC.

Accertarsi che quando si preme la punta, il LED di stato blu si accenda. Se il LED non si accende, verificare che il cavo USB sia collegato in una porta attiva del computer o in un hub USB.

Se il LED ancora non si accende, è possibile che si sia verificato un guasto all'hardware (consultare la sezione [risoluzione dei problemi](#)).

La punta della penna e il cursore del video non si allineano correttamente.

Aprire il pannello di controllo della tavoletta Wacom e selezionare la scheda CALIBRAZIONE. Continuare con [calibrazione del display interattivo](#).

La modifica delle impostazioni funzionali della penna non ha alcun effetto.

Accertarsi di modificare le impostazioni per la penna e l'applicazione che si sta utilizzando. Vedere [impostazioni specifiche per le applicazioni](#).





Il pulsante laterale della penna non funziona.

Assicurarsi di utilizzare la penna in dotazione originariamente con il display interattivo. Altre penne potrebbero non funzionare correttamente sul display interattivo con penna.

Assicurarsi di premere il pulsante quando la punta della penna è a meno di 5 mm (0,2 pollici) dalla superficie attiva del display interattivo. Eseguire tale operazione senza premere la punta della penna.

Dal pannello di controllo della tavoletta Wacom, verificare che l'interruttore laterale sia impostato correttamente per l'applicazione e lo strumento in uso.

Verificare anche la MODALITÀ INTERRUETTORE LATERALE. Quando viene selezionato CLIC E TOCCO, è necessario premere l'interruttore laterale toccando con la punta della penna la superficie del display interattivo per eseguire la funzione di clic.

Accertarsi che quando si preme l'interruttore laterale il LED di stato blu della tavoletta si accenda.

In caso contrario, verificare che il cavo USB sia collegato in una porta attiva del computer o in un hub USB; se il cavo USB non è inserito in una porta attiva il LED non si accende.

Se il LED non si accende, è possibile che si sia verificato un guasto all'hardware (consultare la sezione [risoluzione dei problemi](#)).

Il cursore del video non si sposta nel punto in cui viene posizionata la penna sul display e non segue il movimento della punta sul display.

Verificare che il driver Wacom sia stato caricato correttamente aprendo il pannello di controllo della tavoletta Wacom. Se il driver non è stato caricato, viene visualizzato un messaggio di errore. In tal caso, riavviare il computer.

Se il problema persiste, consultare le istruzioni di [installazione](#) e reinstallare il software del driver Wacom. (Per Macintosh, è necessario riavviare il computer dopo l'installazione del driver Wacom per un corretto funzionamento).

Se è stato personalizzato l'interruttore laterale della penna per alternare il modo penna al modo mouse, accertarsi che il display interattivo stia funzionando in modo penna.

Quando si utilizza il display interattivo su un sistema con monitor multipli, non è possibile utilizzare la penna per controllare gli altri monitor.

Impostare un pulsante della penna su [ALTERNA DISPLAY](#), quindi premere questo tasto per alternare il cursore tra il display interattivo e gli altri display.

È possibile utilizzare la penna per controllare gli altri monitor in modo mouse. Per utilizzare il modo mouse, impostare prima il pulsante della penna su ALTERNA MODALITÀ.... Quindi, utilizzare l'interruttore per alternare il modo penna al modo mouse.

Nelle applicazioni per il disegno, la linea tracciata non è allineata al cursore del video.

Per funzionare correttamente, alcune applicazioni richiedono che la penna sia impostata sul modo penna. Verificare che la penna non sia stata impostata sul modo mouse.

Se la penna è impostata sul modo penna e il problema persiste, è possibile che il file delle preferenze sia danneggiato. Per creare un nuovo file delle preferenze, seguire le istruzioni riportate nelle sezioni di risoluzione dei problemi di Windows o Macintosh.





Il computer non passa alla Modalità Standby.

Quando non si utilizza la penna, rimuoverla dalla superficie del display interattivo per evitare che questa continui ad inviare dati al computer.

Il cursore del video torna indietro quando si utilizza il mouse normale o il trackball.

Quando non si utilizza la penna, collocarla nell'apposito astuccio, oppure vicino al display interattivo, ma non sul display. Se la penna viene lasciata sul display, questa potrebbe interferire con la posizione del cursore a video quando è in uso il dispositivo di immissione.

Quando si collega al computer un'altra tavoletta, il cursore del video si muove a caso o saltella sullo schermo del display.

La sezione della tavoletta del display interattivo con penna emette onde elettromagnetiche a una certa frequenza. Se un'altra tavoletta è posizionata troppo vicino all'unità, può interferire con la posizione del cursore a video. Se questo si verifica, posizionare la tavoletta ancora più lontano del display interattivo.

PROBLEMI SPECIFICI DI WINDOWS

Si teme che le preferenze del display interattivo non siano più valide o si desidera verificare che tutte le impostazioni attive siano quelle predefinite originali.

Utilizzare l'utility file di preferenze per la gestione della tavoletta Wacom. Chiudere tutte le applicazioni aperte. Fare clic sull'icona START e scegliere TUTTI I PROGRAMMI. Quindi selezionare TAVOLETTA WACOM e UTILITY FILE DI PREFERENZE DELLA TAVOLETTA WACOM.

- Consigliamo prima di salvare le preferenze della tavoletta. Nella finestra di dialogo UTILITY FILE DI PREFERENZE DELLA TAVOLETTA, fare clic su BACKUP... e seguire le istruzioni.
- Quindi, eliminare le preferenze della tavoletta nel modo seguente:

Utente singolo. Nella finestra di dialogo UTILITY FILE DI PREFERENZE DELLA TAVOLETTA, fare clic sul pulsante RIMUOVI in PREFERENZE PERSONALI per eliminare le preferenze dell'utente attuale.

Utenti multipli. Per eliminare le preferenze per gli utenti multipli, fare clic sul pulsante RIMUOVI in PREFERENZE DI TUTTI GLI UTENTI. Per eliminare le preferenze di tutti gli utenti sono necessari i diritti di amministratore. Riavviare le applicazioni attualmente aperte sulla tavoletta ed eventualmente attive.

È possibile ripristinare velocemente le preferenze della tavoletta facendo clic sul pulsante RIPRISTINO... in PREFERENZE PERSONALI.

Dopo aver modificato le impostazioni per la mano destra e sinistra nel pannello di controllo del mouse, la punta della penna non funziona più correttamente.

Riavviare Windows in modo che le impostazioni dello strumento Wacom vengano rilevate correttamente.





PROBLEMI SPECIFICI DI MACINTOSH

All'avvio, viene visualizzata una finestra di dialogo in cui viene indicato il mancato caricamento del driver o la mancata creazione delle preferenze del display interattivo.

La sezione della tavoletta del display interattivo non è stata rilevata all'avvio. Accertarsi che il cavo USB della tavoletta sia saldamente collegato a una porta USB attiva del computer o a un hub USB. Verificare che il LED di accensione del display interattivo sia acceso. Se il problema persiste, vedere [risoluzione dei problemi](#).

Dal menu VAI, selezionare la cartella UTILITY e avviare SYSTEM PROFILER. Selezionare USB dalla sezione HARDWARE dell'elenco SOMMARIO. Viene elencato un modello del display interattivo Wacom USB. Se non viene elencato un modello del display interattivo, controllare il collegamento del cavo del display interattivo USB oppure tentare di collegarlo a un'altra porta USB.

Se non si ottengono risultati, contattare Wacom per ottenere supporto tecnico.

Vedere [servizi di supporto tecnico](#).

Si teme che le preferenze del display interattivo non siano più valide o si desidera verificare che tutte le impostazioni attive siano quelle predefinite originali.

Utilizzare l'utility della tavoletta Wacom per la gestione delle preferenze. Chiudere tutte le applicazioni aperte. Aprire la cartella principale APPLICAZIONI. Aprire la cartella TAVOLETTA WACOM ed eseguire l'UTILITY DELLA TAVOLETTA WACOM.

- Consigliamo prima di salvare le preferenze della tavoletta. Nella finestra di dialogo UTILITY DELLA TAVOLETTA WACOM, selezionare UTENTE CORRENTE o TUTTI GLI UTENTI. Quindi fare clic su BACKUP... e seguire le istruzioni visualizzate.
- Quindi, eliminare le preferenze della tavoletta nel modo seguente:
 - Utente singolo. Una volta avviata l'utility, selezionare UTENTE CORRENTE e fare clic sul pulsante RIMUOVI. Eseguire il logout e riaccedere. Al caricamento del driver del display interattivo, viene creato un nuovo file delle preferenze con le impostazioni predefinite originali.
 - Utenti multipli. Una volta avviata l'utility, selezionare TUTTI GLI UTENTI e fare clic sul pulsante RIMUOVI. Eseguire il logout e riaccedere. Al caricamento del driver del display interattivo vengono creati nuovi file delle preferenze con le impostazioni predefinite originali.

Se il file delle preferenze è stato precedentemente salvato, è possibile ripristinare velocemente le preferenze della tavoletta per UTENTE CORRENTE o TUTTI GLI UTENTI facendo clic sul pulsante RIPRISTINO... nell'utility.

Nota: non rimuovere manualmente il file WACOM TABLET.PREFPANE dalla cartella principale LIBRARY PREFERENCEPANES. Questo file deve essere rimosso solo quando si disinstalla il driver software di Wacom e solo tramite l'utility RIMUOVI TAVOLETTA WACOM.

Ricalibrare il display interattivo.





Ink non funziona correttamente con il display interattivo.

Può trattarsi di un problema legato alle preferenze di Ink. Rimuovere i file delle preferenze danneggiati procedendo come segue. I file vengono ricreati quando si attiva il riconoscimento della scrittura.

1. Aprire il riquadro PREFERENZE DI SISTEMA, scegliere MOSTRA TUTTE e selezionare INCHIOSTRO. Quindi disattivare il riconoscimento della scrittura.
2. Nel menu VAI, scegliere INIZIO. Aprire le cartelle LIBRERIA e PREFERENZE. Rimuovere le preferenze seguenti:
 - COM.APPLE.INK.FRAMEWORK.PLIST
 - COM.APPLE.INK.INKPAD.PLIST
 - COM.APPLE.INK.INKPAD.SKETCH
3. Tornare a PREFERENZE DI SISTEMA e a INK, dove riattivare il riconoscimento della scrittura.
4. Verificare il funzionamento di Ink utilizzando il display interattivo e la penna Wacom.

Se questa procedura non risolve il problema con Ink, contattare il supporto Apple per assistenza. Wacom non è il produttore software di Ink e il supporto disponibile per le applicazioni software di terze parti è necessariamente limitato.





SERVIZI DI SUPPORTO TECNICO

Se si verifica un problema con il display interattivo con penna, controllare innanzitutto la sezione [installazione](#) della presente guida per assicurarsi che l'unità sia installata correttamente. Quindi, consultare le [risoluzione dei problemi](#) procedure.

Se non si riesce a risolvere il problema, è possibile consultare le informazioni aggiornate contenute nel file Leggimi disponibile nel CD di installazione. Inoltre, consultare la pagina FAQ (Domande frequenti) del sito Web di Wacom della propria zona.

Se si dispone di connessione Internet, è possibile scaricare i driver più recenti del software dal sito Web di Wacom della propria zona. Vedere [download di driver](#).

Se non si riesce a risolvere il problema e il prodotto Wacom non funziona correttamente, rivolgersi al servizio di supporto Wacom locale. Per informazioni sugli indirizzi, consultare il file Leggimi del display interattivo disponibile nel CD di installazione.

Quando si contatta il supporto tecnico, si deve essere davanti al computer e tenere a portata di mano:

- Questa guida.
- Numero di serie del display interattivo. (Vedere l'etichetta sul retro dell'unità).
- Il numero di versione del driver. Consultare il CD di installazione oppure fare clic sul pulsante INFORMAZIONI nel pannello di controllo della tavoletta Wacom.
- Il tipo e il modello del computer e il numero della versione del sistema operativo.
- Il tipo, il modello e il tipo di connessione della scheda video.
- Un elenco delle periferiche collegate al computer.
- L'applicazione software e la versione utilizzata quando si è verificato il problema.
- L'esatta dicitura degli eventuali messaggi di errore visualizzati.
- Cosa è accaduto e quale operazione si stava compiendo quando si è verificato il problema.
- Come si è tentato di risolvere il problema.





DOWNLOAD DI DRIVER

Wacom aggiorna periodicamente il driver del software per la sezione della tavoletta del display interattivo con penna, in modo tale da mantenere la compatibilità con i nuovi prodotti. Se si verifica un conflitto di compatibilità tra display interattivo con penna e un nuovo prodotto hardware o software, scaricare da Internet un nuovo driver software per la tavoletta Wacom (se disponibile).

Stati Uniti, Canada, America centrale e del Sud

Worldwide Web: <http://www.wacom.com/productsupport> Aggiornamenti software

Europa, Medio Oriente e Africa

Worldwide Web: <http://www.wacom.eu/downloads> Aggiornamenti software

Giappone

Worldwide Web: <http://tablet.wacom.co.jp/download> Aggiornamenti software (giapponese)

Asia del Pacifico (inglese)

Worldwide Web: <http://www.wacom-asia.com> Aggiornamenti software (inglese)

Cina

Worldwide Web: <http://www.wacom.com.cn> Aggiornamenti software (cinese semplificato)

Corea

Worldwide Web: <http://www.wacomkorea.com> Aggiornamenti software (Coreano)

Taiwan

Worldwide Web: <http://www.wacom.com.tw> Aggiornamenti software (Cinese tradizionale)





APPENDICE

Questa sezione contiene suggerimenti per la manutenzione del display interattivo con penna, la disinstallazione del software, la licenza, le garanzie e così via.

[Manutenzione del display interattivo con penna](#)

[Sostituzione della punta della penna](#)

[Uso di una base o di un supporto alternativi](#)

[Disinstallazione del display interattivo con penna](#)

[Gestione delle preferenze](#)

[Installazione di più tavolette](#)

[Funzionalità della penna e dell'inchiostro digitale in Windows](#)

[Informazioni sul Pannello input penna di Tablet PC di Windows](#)

[Specifiche del prodotto](#)

[Informazioni sul prodotto](#)

[Ordinazione di parti e accessori](#)

[Parti e accessori disponibili](#)

[Interferenze radiotelevisive](#)

[Precauzioni](#)

[Garanzia \(per tutto il mondo, ad esclusione di Europa, Africa e Medio Oriente\)](#)

[Condizioni di garanzia e licenza \(Europa, Africa e Medio Oriente\)](#)

MANUTENZIONE DEL DISPLAY INTERATTIVO CON PENNA

Mantenere puliti il display LCD e la penna. Polvere e impurità possono depositarsi sulla penna causando un eccessivo deterioramento della superficie dello schermo. Una pulizia periodica consente di prolungare la durata della superficie del display e della penna.

Conservare il display interattivo e la penna in un luogo pulito ed asciutto evitando temperature troppo elevate o troppo basse. È consigliabile mantenerla a temperatura ambiente. Il display interattivo e la penna non sono separabili. Il disassemblaggio dei prodotti invalida la garanzia.

Importante: prestare particolare attenzione a non versare sostanze liquide sul display interattivo o sulla penna. In particolare, fare attenzione a non inumidire il display, i pulsanti e la punta della penna, poiché contengono parti elettroniche delicate che potrebbero danneggiarsi a contatto con sostanze liquide.

Per pulire il corpo del display interattivo o della penna, utilizzare un panno soffice e umido; è possibile anche inumidire il panno utilizzando un sapone delicato diluito con acqua. Non utilizzare diluenti per vernice, benzene, alcol o altri solventi per pulire il corpo dell'unità o la penna.

Per pulire lo schermo, utilizzare un panno antistatico o un panno leggermente umido. Durante la pulizia, applicare solo una leggera pressione allo schermo e non lasciar inumidire la superficie. Non utilizzare detergenti per pulire lo schermo; ciò potrebbe danneggiare lo schermo del display interattivo. Notare che danni di questo tipo non sono coperti dalla garanzia del produttore.





SOSTITUZIONE DELLA PUNTA DELLA PENNA

La punta della penna si usura con il tempo. Una pressione eccessiva potrebbe causare un'usura precoce. Le punte di altre penne potrebbero danneggiare lo schermo del display interattivo. Per evitare questo problema, si consiglia di sostituire periodicamente la punta della penna.

Quando la punta diventa troppo corta o sottile, è possibile sostituirla con la punta supplementare allegata alla penna.

Afferrare la vecchia punta con l'accessorio per estrarre la punta Wacom, un paio di pinzette, pinze ad ago o strumento simile ed estrarla dalla penna.

Far scorrere l'estremità della nuova punta nel cilindro della penna. Spingere fermamente la punta fino a quando non si ferma. La nuova punta scorre nella posizione corretta.

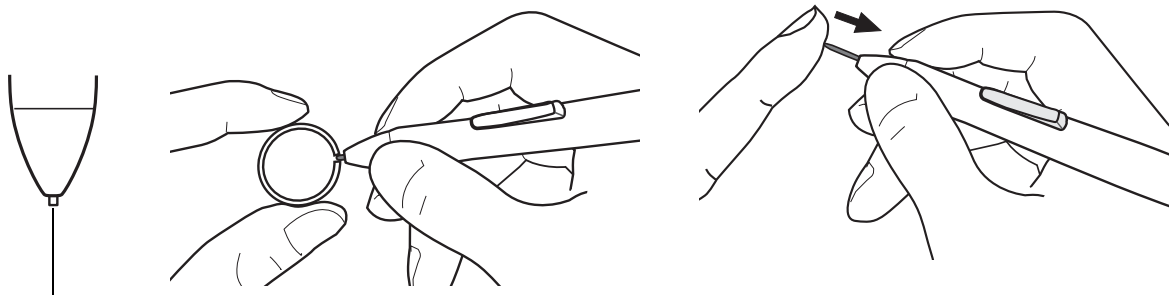

Sostituire la punta della penna soltanto quando è troppo corta o inferiore a 1 mm (0.04 pollici).

Avvertenza

Pericolo di soffocamento. Impedire ai bambini di ingerire la punta della penna o l'interruttore laterale. I bambini potrebbero accidentalmente estrarre la punta della penna o l'interruttore laterale con la bocca.

Importante: Quando non si utilizza la penna, inserirla nell'apposito vano o lasciarla appoggiata sulla scrivania. Prestare particolare attenzione a non danneggiare la punta della penna inserendola ed estraendola dall'astuccio. Per mantenere la sensibilità della penna, non conservarla in un contenitore in cui viene appoggiata sulla punta.





USO DI UNA BASE O DI UN SUPPORTO ALTERNATIVI

Se si utilizza il display interattivo con penna in un'installazione che prevede l'utilizzo di una base diversa, è possibile rimuovere la base regolabile dall'unità e installare il display interattivo su qualsiasi altro supporto o base conforme allo standard VESA.

Per il modello DTU-2231, il supporto o la base deve essere conforme allo standard VESA 100 mm.

Per il modello DTU-1631, il supporto o la base deve essere conforme allo standard VESA 75 mm.

Sono necessarie viti di montaggio di 4 mm con passo da a 0,7 mm (M4 regolari), profonde 15 mm.

Se si supera la profondità di 15 mm, si danneggiano i componenti interni del display interattivo.

Per rimuovere la base regolabile e collegare il display interattivo a una base o supporto alternativo:

1. Spegnerne il computer e il display interattivo, quindi scollegare tutti i cavi tra l'unità e il computer.
2. Proteggere la superficie dello schermo adagiandolo in un panno morbido su una superficie piana come quella di un tavolo e capovolgendo il display interattivo nel panno.
3. Rimuovere le quattro viti e sollevare la base regolabile dal corpo dell'unità.
4. Utilizzando le viti appropriate per la base alternativa, collegare saldamente il display interattivo alla base che si desidera installare.
5. Consultare le istruzioni [installazione](#) e collegare di nuovo i cavi.

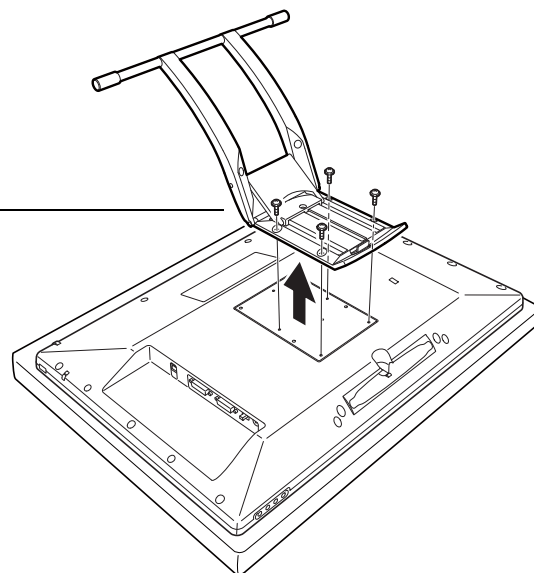

⚠ Attenzione

Quando si collega il display interattivo a una base o supporto alternativo, assicurarsi di seguire tutte le istruzioni nella documentazione fornita dal produttore della base o supporto. Se installato non correttamente, l'unità potrebbe cadere, danneggiandosi e/o causando lesioni a persone.

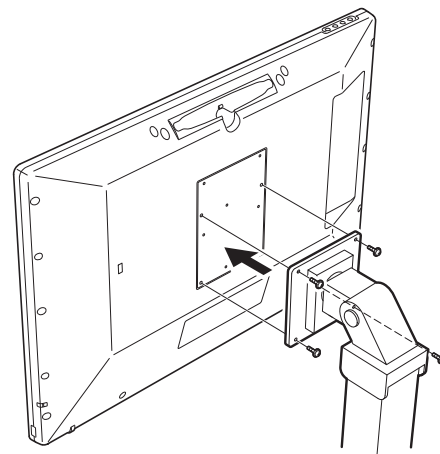



DISINSTALLAZIONE DEL DISPLAY INTERATTIVO CON PENNA

Per rimuovere il display interattivo e il software Wacom dal sistema, attenersi a una delle procedure riportate di seguito.

Importante: quando si rimuove il software del driver Wacom dal sistema, non saranno più disponibili tutte le funzioni, ma il display interattivo continuerà a funzionare come un dispositivo mouse.

Windows:

1. Fare clic sul pulsante START di Windows, quindi aprire PANNELLO DI CONTROLLO.
2. Nella finestra PANNELLO DI CONTROLLO di
 - Windows 7 e Vista, fare clic su DISINSTALLA PROGRAMMI. Nella finestra di dialogo visualizzata, scegliere TAVOLETTA WACOM e fare clic sul pulsante DISINSTALLA.
 - Windows XP o XP_x64: selezionare INSTALLAZIONE APPLICAZIONI. Nella finestra INSTALLAZIONE APPLICAZIONI, scegliere TAVOLETTA WACOM e fare clic sul pulsante RIMUOVI.
3. Attenersi alle istruzioni visualizzate sullo schermo per rimuovere il driver del software. (Se richiesto, immettere il nome e la password di accesso dell'amministratore.)
4. Dopo la rimozione del driver, chiudere il sistema, spegnere il computer e il display interattivo. Dopo aver spento il computer e il display interattivo, scollegare quest'ultimo dal computer.

Macintosh:

1. Dal menu VAI, scegliere APPLICAZIONI e aprire la cartella TAVOLETTA WACOM.
2. Fare doppio clic sull'icona UTILITY DELLA TAVOLETTA WACOM e selezionare il pulsante SOFTWARE DELLA TAVOLETTA: RIMUOVI. Immettere il nome e la password di accesso dell'amministratore.
3. Al termine dell'operazione, fare clic su OK.
4. Spegnere il computer e il display interattivo. Dopo aver spento il computer e il display interattivo, scollegare quest'ultimo dal computer.





GESTIONE DELLE PREFERENZE

Utilizzare l'utility per la gestione delle preferenze del display interattivo per uno o più utenti.

Per Windows, innanzitutto chiudere qualsiasi applicazione aperta. Quindi aprire l'utility facendo clic sull'icona START e selezionando (TUTTI I) PROGRAMMI. Selezionare TAVOLETTA WACOM e UTILITY FILE DI PREFERENZE DELLA TAVOLETTA.

- Per eliminare le preferenze dell'utente corrente, fare clic sul pulsante RIMUOVI in PREFERENZE PERSONALI.
- Per eliminare le preferenze per gli utenti multipli, fare clic sul pulsante RIMUOVI in PREFERENZE DI TUTTI GLI UTENTI. Per eliminare le preferenze di tutti gli utenti sono necessari i diritti di amministratore. Riavviare le applicazioni attualmente aperte sulla tavoletta ed eventualmente attive.
- Per eseguire il backup delle preferenze, fare clic sul pulsante BACKUP... in PREFERENZE PERSONALI.
- Per ripristinare un file di preferenze precedentemente salvato, fare clic sul pulsante RIPRISTINO... in PREFERENZE PERSONALI.

Seguire con attenzione i messaggi visualizzati.

Per Macintosh, aprire la cartella principale APPLICAZIONI. Aprire la cartella TAVOLETTA WACOM ed eseguire l'UTILITY DELLA TAVOLETTA WACOM.

- Per rimuovere le preferenze, selezionare UTENTE CORRENTE o TUTTI GLI UTENTI. Quindi fare clic sul pulsante RIMUOVI. Eseguire il logout e riaccedere. Al caricamento del driver del software, viene creato un nuovo file delle preferenze con le impostazioni predefinite originali.
- Per eseguire il backup delle preferenze, selezionare UTENTE CORRENTE o TUTTI GLI UTENTI. Quindi fare clic sul pulsante BACKUP....
- Per ripristinare un file di preferenze precedentemente salvato, selezionare UTENTE CORRENTE o TUTTI GLI UTENTI. Quindi fare clic sul pulsante RIPRISTINO....

Seguire con attenzione i messaggi visualizzati.





INSTALLAZIONE DI PIÙ TAVOLETTE

Nell'elenco TAVOLETTA viene visualizzata un'icona per ciascun display interattivo supportato che sia stata rilevato nel sistema ed è possibile selezionare il display interattivo a cui applicare le modifiche.

Selezionare l'icona di una tavoletta o display interattivo per cui personalizzare le impostazioni della penna e delle applicazioni.

- Il pannello di controllo viene visualizzato solo se il computer supporta il display interattivo connesso.
- È possibile visualizzare o modificare le impostazioni di un display interattivo solo se collegato.

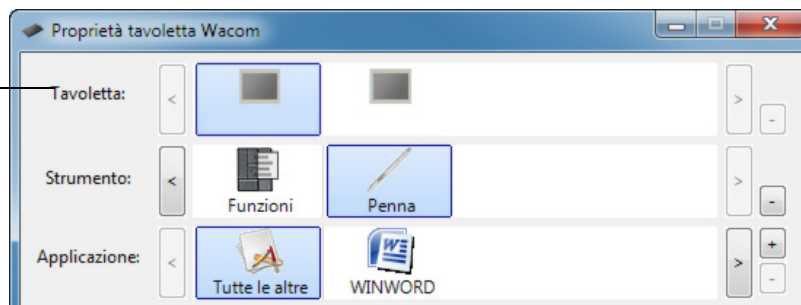

Per aggiungere una nuova tavoletta o un display interattivo, è necessario collegare il dispositivo al computer. Per i prodotti USB, il sistema ricerca le porte USB. Quando viene rilevato un dispositivo come la tavoletta o il display interattivo, quest'ultimo viene inizializzato automaticamente.

Importante: quando si installano più display interattivi o tavolette in un sistema Windows, tenere presente che la funzione della gomma potrebbe non funzionare in alcune applicazioni se si utilizzano le tavolette o i display interattivi aggiuntivi. Se si utilizza la prima unità aggiunta al pannello di controllo, la funzione della gomma rimane invariata.

Per rimuovere dal driver una delle tavolette installate, nel pannello di controllo della tavoletta Wacom selezionare l'icona del display interattivo o della tavoletta da eliminare e fare clic sul pulsante [-] accanto all'elenco TAVOLETTA.

- Non è possibile eliminare un display interattivo o una tavoletta dal pannello di controllo a meno che non sia collegata al computer.
- Per aggiungere di nuovo il display interattivo o la tavoletta al driver, è necessario riavviare il computer.





FUNZIONALITÀ DELLA PENNA E DELL'INCHIOSTRO DIGITALE IN WINDOWS

Microsoft Windows 7 e Vista forniscono livelli elevati di supporto per l'input tramite penna*. Quando si utilizza il display interattivo su un computer con Windows 7 o Vista, il pannello viene ottimizzato grazie alle funzioni avanzate per prendere appunti, al riconoscimento della scrittura, alla navigazione veloce e ad altre opzioni per l'uso di inchiostro digitale studiate per offrire risultati rapidi e intuitivi con la penna Wacom.

- **Annotazioni.** Utilizzare la penna Wacom per scrivere annotazioni e disegnare rapidi schizzi in Microsoft Journal. Journal simula un vero taccuino, ma con i vantaggi del digitale: È possibile scegliere una gamma di strumenti come la penna, pennarello ed evidenziatore, più una gomma che viene attivata facilmente dalla gomma della penna Wacom. Journal comprende un potente motore di ricerca che può individuare anche il contenuto scritto a mano.
- **Riconoscimento della scrittura.** Poiché Windows 7 e Vista comprendono le funzioni avanzate per il riconoscimento della scrittura, è possibile utilizzare la penna Wacom per inserire rapidamente le informazioni scritte a mano in un qualsiasi punto del computer in cui viene accettata l'immissione con caratteri di stampa. È possibile convertire il contenuto scritto a mano in testo con caratteri di stampa in qualsiasi momento.
- **Movimenti.** Utilizzare la penna Wacom per semplificare i gesti sul display interattivo per attivare le operazioni personalizzabili di navigazione, modifica e altre funzioni. Per personalizzare i movimenti, selezionare la scheda GESTI RAPIDI nel pannello di controllo PENNA E DISPOSITIVI DI INPUT.
- **Input penna in Microsoft Office 2007.** Utilizzare la penna Wacom per trarre vantaggio dagli strumenti avanzati di markup e di input penna digitale disponibili nelle applicazioni Microsoft Office 2007 in esecuzione in ambiente Windows 7 o Vista. Disponibili nella scheda REVISIONE nelle applicazioni valide, gli strumenti forniscono un'ampia serie di opzioni di input penna. Per un rapido accesso, è possibile aggiungere strumenti di input penna specifici alla barra degli strumenti di rapido accesso nella parte superiore di ciascuna applicazione.

Per ottimizzare l'utilizzo della penna in Microsoft Windows, assicurarsi di leggere attentamente la documentazione fornita con il sistema, inclusi gli strumenti per la formazione su Windows e l'esercitazione su Tablet PC. È possibile accedere a Esercitazione penna di Tablet PC dal menu START scegliendo TUTTI I PROGRAMMI, TABLET PC ed ESERCITAZIONE PENNA DI TABLET PC.

Nota: le seguenti soluzioni contenute nel driver del software per la sezione della tavoletta del display interattivo migliorano le prestazioni in Windows 7 e Vista:

- Le funzioni Gestii rapidi penna e Pressione prolungata per clic con il pulsante destro sono disattivate nelle applicazioni grafiche che utilizzano l'interfaccia API di Wintab.
- Non è disponibile la sensibilità alla pressione in Journal e in altre funzioni dell'input penna digitale quando entrambe le funzioni Gestii rapidi e Pressione prolungata per clic con il pulsante destro sono disattivate nel pannello di controllo di Vista PENNA E DISPOSITIVI DI INPUT.

* Funzioni della penna supportate in tutte le versioni di Windows 7 e Vista tranne Windows 7 Starter e Home Basic, e Windows Vista Home Basic.





INFORMAZIONI SUL PANNELLO INPUT PENNA DI TABLET PC DI WINDOWS

Il Pannello input penna di Tablet PC di Windows 7 o Vista consente di utilizzare la scrittura o una tastiera su schermo per immettere direttamente il testo con la penna Wacom. Sono disponibili tre diversi modi per avviare il Pannello input:

- Fare clic sull'icona Pannello di input che viene visualizzata quando si sposta il cursore in un'area di immissione del testo.
- Fare clic sulla scheda Pannello di input, posizionata per impostazione predefinita sul bordo sinistro dello schermo.
- Fare clic sull'icona Pannello input penna di Tablet PC, posizionata sulla barra delle applicazioni di Windows. Se l'icona non è visibile, fare clic con il pulsante destro del mouse sulla barra delle applicazioni, selezionare BARRE DEGLI STRUMENTI e PANNELLO INPUT PENNA DI TABLET PC.

Per personalizzare Pannello di input:

1. Aprire Pannello di input, quindi fare clic su STRUMENTI nella barra dei menu.
2. Selezionare OPZIONI per aprire la finestra di dialogo Opzioni del pannello di input.
3. Personalizzare Impostazioni del pannello di input secondo le proprie esigenze.

Per ulteriori informazioni sull'utilizzo della penna Wacom in Microsoft Windows Vista e Office 2007 o versioni successive, leggere la documentazione fornita con il sistema e le applicazioni Microsoft Office. Assicurarsi di trarre vantaggio dagli strumenti per la formazione su Windows, inclusa l'esercitazione su Tablet PC, disponibile in Microsoft.

Per ulteriori informazioni sul funzionamento della penna Wacom in Windows, visitare il sito Web di Wacom all'indirizzo www.wacom.com/vista.





SPECIFICHE DEL PRODOTTO

[Display interattivo con penna - modello DTU-2231](#)

[Display interattivo con penna - modello DTU-1631](#)

[Penna \(modello UP-817E\)](#)

[Penna \(modello UP-818E\)](#)

DISPLAY INTERATTIVO CON PENNA - MODELLO DTU-2231

[Specifiche generali, DTU-2231](#)

[Display, DTU-2231](#)

[Tavoletta, DTU-2231](#)

[Adattatore di alimentazione, DTU-2231](#)

SPECIFICHE GENERALI, DTU-2231

Dimensioni (L x P x A)	564 x 374 x 55,5 mm (22,2 x 14,7 x 2,2"), supporto escluso
Peso	7,4 kg (16,3 lb), supporto incluso
Voltaggio di entrata	12 VDC
Consumo elettrico, con adattatore AC	39 W (max.), almeno 2 W in modalità Standby, almeno 1 W a dispositivo spento
Gestione del risparmio energetico	VESA DPMS
Compatibilità	Windows: 7, Vista, XP (32 e 64 bit) Macintosh: OS X, v10.4. o versioni successive
Rivestimento protettivo	Vetro temperato e testurizzato antiunto e pellicola antiriflesso (nella parte posteriore)
Cavi	DVI-I/DVI-D, DVI-I/VGA, USB
Hub USB	Hub integrato USB v 2.0 con due porte esterne, 500 mA per porta
Umidità e temperatura operativa	Da 5° a 45 °C, dal 20 all'85% di RH (senza formazione di condensa)
Umidità e temperatura di conservazione	da -10° a 60° C, dal 20 al 90% di RH (senza formazione di condensa) (a una temperatura di 60° C l'umidità massima di conservazione è del 38%, mentre a una temperatura massima di conservazione di 42° C l'umidità è del 90%)
Certificazione e conformità	FCC part 15 classe B & Subpart C, Industry Canada Classe B, CE, VCCI Classe B, EDID 1.3, C-tick, BSMI, KCC, CCC, GOST-R, CB, J-MOSS, Direttiva RoHS dell'Unione Europea 2002/95/EC, Direttiva RoHS cinese





DISPLAY, DTU-2231

Pannello del display	Display LCD di tipo TFT a-Si a matrice attiva
Dimensioni dello schermo	476,64 x 268,11 mm (18,78 x 10,56")
Rapporto delle proporzioni	16:9
Numero di pixel	1920 x 1080
Segnale di ingresso video	Analogico: 0.7 Vp-p positive a 75 ohm Sincronizzazione H/V separata, livello TTL, positivo/negativo Sincronizzazione H/V composita, livello TTL, positivo/negativo Digitale: DVI rev. 1.0
Segnale di uscita video	Analogico: uscita analogica Video: RGB (caricamento 75 ohm) Digitale: uscita TTL Frequenza pixel: fino a 138,5 MHz, Sincronizzazione: Hs, Vs, Xs
Risoluzioni, in pixel	1920 x 1080, 1680 x 1050, 1440 x 900, 1280 x 1024, 1280 x 960, 1280 x 800, 1152 x 864, 1024 x 768, 800 x 600, 640 x 480 (tutti i valori a 60 Hz)
Uniformità della luminanza bianca	75% (min.)
Modalità di temporizzazione	12 modalità predefinite + 12 modalità utente
Area dello schermo	476,64 x 268,11 mm (18,78 x 10,56")
Passo dei pixel	0,24825 x 0,24825 mm (0,00978 x 0,00978")
Angoli di visualizzazione a CR 10:1 (orizzontale/verticale)	170 / 160, standard
Colori del display	16,7 milioni
Rapporto di contrasto	700:1 (max.)
Tempo di risposta (tempo di risposta Tr+Tf) o tempo di risposta del display (Tr+Tf)	5 ms tipico (tempo di salita e discesa)
Luminanza (luminosità)	200 cd/m ² (max.)
Controllo manuale OSD	Luminosità, contrasto, passo, fase, posizione verticale, posizione orizzontale, trasparenza, regolazione automatica, lingua, retroilluminazione, posizione del menu, ripristino, ridimensionamento, temperatura del colore (9300K/6500K/5000K/Personalizzato/Diretto)
Plug and play	DDC2B, DDC/CI
Qualità LCD	Tutti i pannelli LCD del display interattivo con penna vengono prodotti secondo norme di qualità molto rigorose. Le tecniche di produzione non garantiscono un display TFT assolutamente privo di difetti. I pixel di Wacom non sono mai solo bianchi o solo neri. Un piccolo numero di pixel (al massimo 4) può essere di un colore errato per alcune parti dello spettro del colore. Questo non significa che il display sia difettoso.





TAVOLETTA, DTU-2231

Tecnologia di lettura	Metodo di risonanza elettromagnetica
Area attiva	476,6 x 268,1 mm (18,78 x 10,56")
Risoluzione	0,01 mm/punto (2540 lpi)
Precisione	±0,5 mm (±0.02"), centro
	Bordo 1 (20 mm (0,79") dal bordo del display) pari a ±2 mm (±0,079")
	Bordo 2 (3 mm (0,12") dal bordo del display) pari a ±4 mm (±0,158")
Altezza di lettura	5 mm (0,20")
Velocità massima di comunicazione	133 punti/sec.
Livelli di pressione	512 livelli
Interfaccia di comunicazione	USB

ADATTATORE DI ALIMENTAZIONE, DTU-2231

Voltaggio di entrata	da 100 a 240 VAC, 50/60 Hz
Voltaggio di uscita	12 VDC, 5 A (max)





DISPLAY INTERATTIVO CON PENNA - MODELLO DTU-1631

[Specifiche generali, DTU-1631](#)

[Display, DTU-1631](#)

[Tavoletta, DTU-1631](#)

[Adattatore di alimentazione, DTU-1631](#)

SPECIFICHE GENERALI, DTU-1631

Dimensioni (L x P x A)	420 x 283 x 49 mm (16,5 x 11,2 x 1,9 pollici), supporto escluso
Peso	4,3 kg (9,5 lb), supporto incluso
Voltaggio di entrata	12 VDC
Consumo elettrico, con adattatore AC	29 W (max.), almeno 2 W in modalità Standby, almeno 1 W a dispositivo spento
Gestione del risparmio energetico	VESA DPMS
Compatibilità	Windows: 7, Vista, XP (32 e 64 bit) Macintosh: OS X, v10.4. o versioni successive
Rivestimento protettivo	Vetro temperato con pellicola antiriflesso (lato posteriore)
Cavi	DVI-I/DVI-D, DVI-I/RGB, USB
Hub USB	Hub integrato USB v 2.0 con due porte esterne, 500 mA per porta
Umidità e temperatura operativa	Da 5° a 35° C, dal 20 all'80% di RH (senza formazione di condensa)
Umidità e temperatura di conservazione	da -10° a 60° C, dal 20 al 90% di RH (senza formazione di condensa) (a una temperatura di 60° C l'umidità massima di conservazione è del 38%, mentre a una temperatura massima di conservazione di 42° C l'umidità è del 90%)
Certificazione e conformità	FCC Part 15 Subpart B (classe B) & C, CE, VCCI Classe B, C-tick, BSMI, KCC, CCC, GOST-R, CB, Direttiva RoHS dell'Unione Europea 2002/95/EC, RoHS cinese, RoHS coreana





DISPLAY, DTU-1631

Pannello del display	Display LCD di tipo TFT a-Si a matrice attiva
Dimensioni dello schermo	15,6 pollici, 346,23 x 195,54 mm (13,64 x 7,70 pollici)
Rapporto delle proporzioni	16:9
Numero di pixel	1366 x 768
Connettore video di ingresso	DVI-I (29 pin)
Segnale di ingresso video	Digitale: conformità DVI 1.0 / RGB analogico
Connettore video di uscita	DVI-I (29 pin)
Segnale di uscita video	Digitale: conformità DVI 1.0 / RGB analogico
Risoluzioni, in pixel	1366 x 768, 1280 x 768, 1024 x 768, 1024 x 720, 800 x 600, 640 x 480 (tutti i valori a 60 Hz)
Uniformità della luminanza bianca	80% (tipico)
Passo dei pixel	0,252 (O) x 0,252 (V) mm (0,010 (O) x 0,010 (V) pollici)
Angoli di visualizzazione a CR 10:1 (orizzontale/verticale)	90 (45/45) / 65 (20/45), tipico
Colori del display	16,7 milioni
Rapporto di contrasto	400:1 (tipico)
Tempo di risposta (Tr+Tf)	8 ms tipico
Luminanza (luminosità)	255 cd/m ² (tipico)
Controllo manuale OSD	Luminosità, contrasto, passo, fase, posizione verticale, posizione orizzontale, trasparenza, regolazione automatica, lingua, retroilluminazione, posizione del menu, ripristino, ridimensionamento, temperatura del colore (9300K/6500K/5000K/Diretto/Personalizzato)
Plug and play	DDC2B, DDC/CI
Qualità LCD	Ciascun pannello LCD viene prodotto secondo norme di qualità molto rigorose. Le tecniche di produzione non garantiscono un display TFT assolutamente privo di difetti. I pixel di Wacom non sono mai solo bianchi o solo neri. Un piccolo numero di pixel può essere di un colore errato per alcune parti dello spettro del colore. Questo non significa che il display sia difettoso.





TAVOLETTA, DTU-1631

Tecnologia di lettura	Tecnologia basata su risonanza elettromagnetica
Area attiva	346,2 x 195,5 mm (13,64 x 7,70 pollici)
Risoluzione	0,01 mm/punto (2540 lpi)
Precisione	±0,5 mm (±0.02"), centro
	Bordo 1 (20 mm (0,788") dal bordo del display) pari a ±2 mm (±0,079")
	Bordo 2 (3 mm (0,118") dal bordo del display) pari a ±4 mm (±0,158")
Altezza di lettura	Almeno 5 mm (0,2"), centro
Velocità di comunicazione	133 punti/sec.
Inclinazione penna	40 gradi da verticale, eccetto gli angoli
Livelli di pressione	512 livelli
Interfaccia di comunicazione	USB

ADATTATORE DI ALIMENTAZIONE, DTU-1631

Voltaggio di entrata	da 100 a 240 VAC, 50/60 Hz
Voltaggio di uscita	12 VDC, 3,5 A (max)

PENNA (MODELLO UP-817E)

Livelli di pressione	512
Corsa della punta della penna	0,2 mm (0,008"), circa
Corsa della punta della gomma	0,2 mm (0,008"), circa
Dimensioni fisiche (L x P)	147,5 x 12,5 mm (5,81 x 0,49")
Peso	12 g circa
Tipo interruttore laterale	Interruttore stile bilanciare

Il modello della penna incluso con il tuo prodotto può variare.

PENNA (MODELLO UP-818E)

Livelli di pressione	512
Corsa della punta della penna	0,2 mm (0,008"), circa
Corsa della punta della gomma	0,2 mm (0,008"), circa
Dimensioni fisiche (L x P)	147,5 x 12,5 mm (5,81 x 0,49")
Peso	12 g circa
Tipo interruttore laterale	Interruttore stile bilanciare

Il modello della penna incluso con il tuo prodotto può variare.





INFORMAZIONI SUL PRODOTTO

Per ulteriori informazioni sul display interattivo con penna e su come utilizzare al meglio le numerose funzioni della penna e dell'[inchiostro digitale](#) in Microsoft Windows 7 e Vista, visitare il sito Web di Wacom per il proprio paese:

Stati Uniti, Canada, America centrale e del Sud	http://www.wacom.com/productinfo
Europa, Medio Oriente e Africa	http://www.wacom.eu
Giappone	http://tablet.wacom.co.jp
Asia del Pacifico (inglese)	http://www.wacom-asia.com
Cina (cinese semplificato)	http://www.wacom.com.cn
Corea	http://www.wacomkorea.com
Taiwan	http://www.wacom.com.tw
Tailandia	http://www.wacom-thai.com

ORDINAZIONE DI PARTI E ACCESSORI

Per acquistare parti di ricambio e accessori, consultare il file Leggimi del display interattivo Wacom, in cui sono fornite informazioni sui punti vendita locali.

È inoltre possibile:

Acquistare parti di ricambio e accessori in USA o Canada, telefonando al numero verde 1.888.884.1870 o visitando il sito Web di Wacom all'indirizzo <http://www.WacomDirect.com> (solo USA).

Acquistare parti di ricambio e accessori in Europa, telefonando al numero +49 (0)180 500 03 75 o inviando un'e-mail all'indirizzo spareparts@wacom.eu. Oppure visitare il sito <http://it.shop.wacom.eu>. È inoltre possibile contattare un rivenditore o distributore locale o il supporto tecnico, telefonando al numero relativo alla propria zona.

Acquistare parti di ricambio e accessori in Australia, Singapore, Taiwan e Corea, visitando i rispettivi siti Web www.BuyWacom.com.au, www.BuyWacom.com.sg, www.BuyWacom.com.tw e www.BuyWacom.co.kr.

Acquistare parti di ricambio e accessori in altri Paesi, rivolgendosi al rivenditore o al distributore locale.

Non tutte le parti di ricambio e gli accessori sono disponibili in tutte le zone.

PARTI E ACCESSORI DISPONIBILI

Per conoscere l'elenco degli accessori e delle parti di ricambio disponibili, visitare il sito Web di Wacom della propria zona.





INTERFERENZE RADIOTELEVISIVE

L'apparecchiatura descritta nella presente guida genera, utilizza e può emettere energia in radiofrequenza. Se questa apparecchiatura non viene installata e utilizzata in modo appropriato, ovvero seguendo in modo accurato le istruzioni applicabili, può causare interferenze con la ricezione radiotelevisiva.

AVVERTENZA FCC

Questo dispositivo è conforme alla Parte 15 delle norme FCC. Il funzionamento è soggetto alle due seguenti condizioni: (1) il dispositivo non deve causare interferenze dannose e (2) non deve ricevere eventuali interferenze, incluse le interferenze che possono provocare un funzionamento indesiderato.

Questa apparecchiatura è stata collaudata e risulta conforme ai limiti stabiliti per i dispositivi digitali di Classe B, secondo le specifiche contenute nella Parte 15 delle norme FCC. Questi limiti hanno lo scopo di garantire una protezione adeguata dalle interferenze dannose che possono originarsi quando l'apparecchiatura viene utilizzata in ambiente residenziale.

Questa apparecchiatura genera, utilizza e può emettere energia in radiofrequenza e, se non viene installata e utilizzata secondo le istruzioni, può causare interferenze dannose alle comunicazioni radio. In ogni caso, non vi è alcuna garanzia non si verifichino interferenze in una particolare installazione.

Spegnendo l'apparecchiatura, è possibile determinare se causa interferenze. Se l'interferenza cessa, probabilmente era causata dall'apparecchiatura.

Qualora l'apparecchiatura dovesse provocare interferenze nella ricezione radiotelevisiva, si consiglia di eliminarle in uno dei seguenti modi:

- Ruotare l'antenna della televisione o della radio fino a quando l'interferenza non cessa.
- Allontanare quanto più possibile l'apparecchiatura dall'apparecchio radiofonico televisivo.
- Collegare l'apparecchiatura e il computer a una presa attiva su un circuito diverso da quello dell'apparecchio radiofonico o televisivo.

Se necessario, contattare il rivenditore Wacom o un tecnico radiotelevisivo specializzato.

Eventuali modifiche a questo prodotto non autorizzate da Wacom possono invalidare la Certificazione FCC e il diritto all'uso del prodotto.

Vedere anche [Industry Canada \(solo Canada\)](#) e [Dichiarazione CE](#).





INDUSTRY CANADA (SOLO CANADA)

Industry Canada, Classe B

"This Class (B) digital apparatus complies with Canadian ICES-003"

"Cet appareil numérique de la classe (B) est conforme a la norme NMB-003 du Canada."

DICHIARAZIONE CE

I display interattivi con penna DTU-2231 e DTU-1631 sono stati collaudati e ritenuti conformi alle seguenti normative europee armonizzate:

- IEC 60950-1:2005 (seconda edizione)
- EN 60950-1:2006 + A11:2009
- EN 55022: 2006+A1:2007
- EN 61000-3-2: 2006
- EN 61000-3-3: 1995+A1:2001+A2:2005
- EN 55024: 1998+A1:2001+A2:2003
 - IEC61000-4-2: 2008
 - IEC61000-4-3: 2008
 - IEC61000-4-4:2004+Corr.1:2006+Corr.2:2007
 - IEC61000-4-5: 2005
 - IEC61000-4-6: 2008
 - IEC61000-4-8: 2001
 - IEC61000-4-11: 2004

In base ai risultati dei test, Wacom dichiara che i dispositivi qui descritti sono conformi alla Direttiva EMC 2004/108/CE sulla compatibilità elettromagnetica.

In base ai risultati dei test, Wacom dichiara che i dispositivi qui descritti sono conformi alla Direttiva sulla sicurezza 2006/95/CE.

Il dispositivo deve essere installato e utilizzato sempre secondo le istruzioni fornite nella presente Guida.

Qualsiasi modifica a questo prodotto non specificamente autorizzata da Wacom invaliderà questa dichiarazione.



REGOLAMENTO (CE) DELLA COMMISSIONE N. 1275/2008 del 17 dicembre 2008 recante misure di esecuzione della direttiva 2005/32/CE del Parlamento europeo e del Consiglio per quanto riguarda le specifiche di progettazione ecocompatibile relative al consumo di energia elettrica nei modi stand-by e spento delle apparecchiature elettriche ed elettroniche domestiche e da ufficio





PRECAUZIONI

Per garantire un utilizzo sicuro del prodotto, seguire le istruzioni, le avvertenze e gli avvertimenti riportati nella presente guida. In caso contrario potrebbero verificarsi danneggiamenti al computer o perdite di dati. Inoltre, la garanzia perderebbe validità e Wacom non si assume alcuna responsabilità relativa alla riparazione o sostituzione del prodotto.

- | | |
|---|---|
|  <u>Avvertenza</u> | Questo simbolo indica che un elemento può causare lesioni o morte, se ignorato. |
|  <u>Attenzione</u> | Questo simbolo indica che un elemento può causare lesioni o danni a una proprietà, se ignorato. |
|  <u>Avvertenza</u> | Questo simbolo indica che un elemento può causare lesioni o morte, se ignorato. |

Quando si eseguono una delle operazioni qui riportate, è necessario prestare la massima cura e attenzione.

[Collocazione fisica](#)

[Ambiente](#)



[Utilizzo](#)

[Gestione](#)

COLLOCAZIONE FISICA

-  Avvertenza Il display interattivo con penna può essere unicamente utilizzato negli uffici tradizionali e negli ambienti a temperatura controllata come console centrali. Il prodotto è stato testato da Wacom per essere utilizzato in un ufficio normale e non sono stati eseguiti controlli specifici relativamente alla sua conformità alle attrezzature mediche e militari. Il display interattivo con penna non è impermeabile né resistente alle esplosioni. Può essere utilizzato solo come display passivo e come dispositivo di input. Per tutte le applicazioni che non sono progettate per un utilizzo univoco, non è possibile fornire informazioni relative alla funzionalità e ai possibili malfunzionamenti del display interattivo con penna poiché non sono stati eseguiti test al riguardo. L'utilizzo del display interattivo con penna in ambienti diversi dagli uffici tradizionali si intende a rischio dell'utente.





AMBIENTE

-  Attenzione Non utilizzare né conservare il display interattivo in luoghi in cui:
- I cambiamenti di temperatura sono bruschi o superano le specifiche (ad es., all'esterno o all'interno di un veicolo).
 - Il display interattivo e la penna sono esposti alla luce diretta del sole o del calore di un apparecchio, all'acqua o ad altri liquidi.
-  Attenzione Non utilizzare il display interattivo in ambienti con molta polvere in quanto si potrebbe danneggiare l'unità.













UTILIZZO







-  Avvertenza Utilizzare solo un adattatore di alimentazione compatibile con il display interattivo con penna. Se si utilizza un altro tipo di adattatore di alimentazione, il display interattivo potrebbe non funzionare correttamente o danneggiarsi. Se si utilizza un altro tipo di adattatore di alimentazione, potrebbe verificarsi un rischio potenziale di incendio. Utilizzare un altro tipo di adattatore di alimentazione invalida la garanzia.
 -  Attenzione Quando il display interattivo riceve l'alimentazione elettrica, accertarsi di utilizzare una fonte di alimentazione con messa a terra.
 -  Attenzione Non collegare né scollegare il cavo di alimentazione o il cavo video mentre il display interattivo con penna o il computer sono accesi; ciò può danneggiare il display o la scheda video del computer. In questo caso, Wacom non si assume alcuna responsabilità per la riparazione o sostituzione del prodotto.
 -  Attenzione Questo prodotto è stato progettato per essere collegato a una scheda video DVI o VGA; utilizzare una scheda video non idonea potrebbe danneggiare il display interattivo.
 -  Attenzione Non bloccare i fori di ventilazione del pannello posteriore poiché l'unità si potrebbe surriscaldare o danneggiare.
- Quando il display interattivo non si utilizza per un lungo periodo, scollegare l'adattatore di alimentazione dalla presa CA.

GESTIONE

-  Avvertenza Alta tensione. Non aprire o smontare il display interattivo con penna. Quando il corpo dell'unità è aperto potrebbero verificarsi scosse elettriche. Ciò ne invaliderebbe la garanzia e Wacom non si assume alcuna responsabilità per la riparazione o sostituzione del prodotto.
-  Avvertenza Se il display LCD è stato danneggiato, NON toccare il liquido che potrebbe fuoriuscire poiché è irritante. In caso di contatto con la pelle, gli occhi o la bocca, sciacquare immediatamente la parte con acqua corrente per almeno 15 minuti. In caso di contatto con gli occhi o la bocca, consultare un medico.
-  Avvertenza  – LE LAMPADE CONTENUTE NEL PRODOTTO CONTENGONO MERCURIO E DEVONO ESSERE RICICLATE O SMALTITE SECONDO LE LEGGI FEDERALI, REGIONALI O LOCALI. Il display interattivo ha una tecnologia di retroilluminazione che contiene mercurio (Hg). Accertarsi di smaltire correttamente l'unità, secondo gli ordinamenti e le leggi locali.
-  Avvertenza Pericolo di soffocamento. Impedire ai bambini di ingerire la punta della penna o l'interruttore laterale. I bambini potrebbero accidentalmente estrarre la punta della penna o l'interruttore laterale con la bocca.
-  Attenzione Non smontare la penna, poiché si potrebbero causare malfunzionamenti al dispositivo. In questo caso, Wacom non si assume alcuna responsabilità per la riparazione o sostituzione del prodotto.
-  Attenzione Non graffiare lo schermo. Evitare di posizionare oggetti appuntiti sulla superficie dello schermo.
-  Attenzione Quando si regola l'angolo di inclinazione del display interattivo, prestare attenzione a non inserire le dita nella parte mobile del supporto.





-  **Attenzione** Non sollevare il display interattivo dal supporto, per evitare danni al suo funzionamento. Per sollevare o spostare il display interattivo, impugnare il corpo dell'unità.
-  **Attenzione** Evitare vibrazioni o urti violenti al display interattivo o alla penna. Eventuali colpi o cadute subiti dal display interattivo con penna potrebbero danneggiare lo schermo o altri componenti.
-  **Attenzione** Non porre oggetti pesanti sul display interattivo o esercitare una forza eccessiva su di esso; questo potrebbe danneggiare lo schermo o piegare il supporto.
-  **Attenzione** Non piegare eccessivamente, applicare una forza eccessiva o porre oggetti pesanti sui cavi del display interattivo, in quanto i cavi o l'unità potrebbero danneggiarsi.
-  **Attenzione** Le punte di altre penne potrebbero danneggiare lo schermo del display interattivo. Sostituire la punta della penna se necessario.
-  **Attenzione** Non utilizzare alcun solvente organico (ad es. alcool) né detergenti delicati per pulire lo schermo. L'uso di tali detergenti può danneggiare lo schermo. Notare che danni di questo tipo non sono coperti dalla garanzia del produttore.
- Prima di pulire il dispositivo, scollegarlo sempre dall'alimentazione CA.
 - Per pulire lo schermo, utilizzare un panno antistatico o un panno leggermente umido. Durante la pulizia, applicare solo una leggera pressione allo schermo e non lasciar inumidire la superficie.
 - Per pulire il corpo del display interattivo o della penna, utilizzare un panno morbido e un detergente delicato, come il sapone liquido dei piatti, diluito in acqua.

-  **Attenzione** Non esporre il display interattivo a scariche elettrostatiche di alta tensione o evitare accumuli di cariche elettrostatiche sul display LCD. Il display potrebbe scolorirsi per un breve periodo di tempo e potrebbero formarsi delle macchie momentanee su di esso. In caso di scolorimento, lasciare il display acceso; il display dovrebbe tornare normale in poche ore.

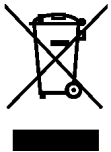

Riutilizzo, riciclaggio e recupero. In caso di sostituzione del presente prodotto con una versione più recente o al termine della durata di utilizzo del prodotto stesso, siete pregati di riciclarlo smaltendolo in un centro di raccolta per materiali riciclabili presente nel vostro comune o nella vostra regione. Così facendo, contribuirete al miglioramento dell'ambiente, riducendo al minimo i potenziali effetti negativi causati da sostanze pericolose che potrebbero essere presenti nei materiali di scarto e che potrebbero andare disperse nell'ambiente durante il processo di smaltimento.

All'interno dell'Unione Europea, gli utenti non possono smaltire rifiuti di apparecchiature elettriche ed elettroniche (RAEE) come rifiuti comunali non differenziati, come indicato nella Direttiva 2002/96/EC del Parlamento Europeo e del Consiglio Europeo del 27 gennaio 2003, o dalla legislazione corrispondente nei singoli Stati Membri. I prodotti per cui è applicabile tale direttiva saranno contrassegnati con il simbolo WEEE, mostrato all'inizio della presente nota, fatta eccezione per i prodotti le cui dimensioni e/o funzioni non siano compatibili con suddetto simbolo. I prodotti Wacom sono soggetti alla Direttiva 2002/96/EC, e pertanto devono sempre essere smaltiti separatamente e portati in un centro di raccolta idoneo presente nel vostro comune o nella vostra regione.

I prodotti del display interattivo di Wacom sono conformi alla Direttiva RoHS dell'Unione Europea 2002/95/EC (Direttiva RoHS).





GARANZIA

(PER TUTTO IL MONDO, AD ESCLUSIONE DI EUROPA, AFRICA E MEDIO ORIENTE)

GARANZIA LIMITATA

Wacom garantisce per l'acquirente originario che il prodotto, fatta eccezione per il Software e per le parti soggette a usura quali le punte della penna, è esente da difetti di materiale e di fabbricazione, in condizioni di uso e manutenzione normali, per un periodo di due (2) anni dalla data di acquisto originale, attestata da una copia della ricevuta e dalla registrazione effettuata presso WACOM entro 30 giorni dalla data dell'acquisto.

Il Software viene concesso in licenza "così com'è". WACOM non ne garantisce la qualità o le prestazioni. Wacom non garantisce il funzionamento ininterrotto o la correzione di eventuali errori.

Se riscontra un difetto nel prodotto, fatta eccezione per il Software, nel periodo di validità della garanzia, l'utente finale è tenuto a segnalarlo al Supporto tecnico di Wacom tramite telefono, e-mail o fax per ottenere un numero di autorizzazione alla restituzione della merce (RMA - Return Merchandise Authorization) e le istruzioni per la spedizione del prodotto al centro di assistenza indicato da Wacom. L'utente finale dovrà inviare il prodotto, provvedendo al pagamento delle spese di spedizione, al centro di assistenza indicato, allegando il numero di autorizzazione alla restituzione, il nome, il cognome e il numero di telefono, una prova della data di acquisto e una descrizione del difetto riscontrato. Le spese per la restituzione, da parte di United Parcel Service o di servizio equivalente scelto da Wacom, saranno a carico di Wacom.

L'unico obbligo o responsabilità di Wacom previsto dalla presente garanzia è la riparazione oppure la sostituzione, a discrezione di Wacom stessa, del prodotto o della parte difettosa di cui sia stata data comunicazione a Wacom entro il periodo di garanzia; resta comunque inteso che l'utente finale è responsabile (i) del costo del trasporto fino al centro di assistenza indicato e (ii) di eventuali perdite o danni al prodotto risultanti da tale trasporto.

Wacom non si assume alcuna responsabilità relativa alla riparazione o sostituzione del prodotto se il guasto del prodotto è dovuto a incidenti, abuso, uso improprio, negligenza oppure modifica e riparazione non autorizzate, o se il prodotto è stato maneggiato e custodito in maniera difforme rispetto alle indicazioni in merito fornite da Wacom.

Eventuali descrizioni, disegni, specifiche, esempi, modelli, bollettini o materiali simili, usati in associazione alla vendita del prodotto, non costituiscono una garanzia esplicita che il prodotto sia conforme alle esigenze dell'utente finale.

FATTA ECCEZIONE PER I LIMITI DI GARANZIA SOPRA DESCRITTI, NON ESISTONO ALTRE GARANZIE FORNITE DA WACOM SUL PRESENTE PRODOTTO. NESSUNA COMUNICAZIONE ORALE O SCRITTA O NOTIZIA FORNITA DA WACOM, DAI SUOI RIVENDITORI, DISTRIBUTORI, AGENTI O DIPENDENTI COSTITUIRÀ UNA GARANZIA O IN ALCUN MODO AMPLIERÀ L'AMBITO DELLA PRESENTE GARANZIA E L'UTENTE FINALE NON DOVRÀ FARE AFFIDAMENTO SU TALI COMUNICAZIONI O NOTIZIE. LA PRESENTE GARANZIA ASSICURA DIRITTI SPECIFICI ALL'UTENTE FINALE, CHE INOLTRE PUÒ GODERE DI ALTRI DIRITTI VARIABILI DA STATO A STATO.

WACOM LIMITA LA DURATA DI EVENTUALI GARANZIE IMPLICITE, INCLUSE LE GARANZIE IMPLICITE DI COMMERCIALIZZAZIONE O CONFORMITÀ A UN PARTICOLARE SCOPO, ALLA DURATA DELLA GARANZIA ESPRESSA DI WACOM. ALCUNI STATI NON CONSENTONO LIMITAZIONI ALLA DURATA DELLE GARANZIE IMPLICITE, PERTANTO LE LIMITAZIONI SOPRA RIPORTATE POTREBBERO NON ESSERE APPLICABILI.

NÉ WACOM NÉ CHIUNQUE ALTRO CHE ABBA PARTECIPATO ALLA CREAZIONE, PRODUZIONE O CONSEGNA DEL PRESENTE PRODOTTO È RESPONSABILE PER EVENTUALI DANNI DIRETTI, CONSEGUENTI O INCIDENTALI (COMPRESI I DANNI PER PERDITA DI PROFITTI, INTERRUZIONE DEL LAVORO, PERDITA DI INFORMAZIONI PROFESSIONALI E SIMILI) DERIVANTI DALL'USO DI O DALLA INCAPACITÀ NELL'USO DI TALE PRODOTTO, ANCHE NEL CASO IN CUI WACOM SIA STATA AVVERTITA DELLA POSSIBILITÀ DI TALI DANNI. POICHÉ ALCUNI STATI NON CONSENTONO L'ESCLUSIONE O LIMITAZIONE DELLA RESPONSABILITÀ PER I DANNI ACCIDENTALI O CONSEGUENTI, LA LIMITAZIONE SOPRA RIPORTATA POTREBBE NON ESSERE APPLICABILE.

Nel caso in cui una delle limitazioni sopra riportate non sia applicabile, la responsabilità di Wacom per gli eventuali danni subiti dall'utente finale o altra parte non supererà il prezzo di acquisto pagato dall'utente finale, indipendentemente dalla forma dell'eventuale reclamo.

La presente garanzia limitata è regolata dalle leggi vigenti negli Stati Uniti d'America e nello stato di Washington.

La presente garanzia limitata è valida per e viene applicata esclusivamente ai prodotti acquistati e utilizzati all'interno degli Stati Uniti (e relativi territori o possedimenti) e del Canada.





SERVIZIO DI GARANZIA NEGLI STATI UNITI E DEL CANADA

Per ottenere il servizio di garanzia negli Stati Uniti o in Canada scrivere a:

Wacom Customer Care Center

Tel.: 1.360.896.9833

Modulo informazioni via e-mail: <http://www.wacom.com/productsupport/email.cfm>

SERVIZIO DI GARANZIA FUORI DEGLI STATI UNITI E DEL CANADA

Per i prodotti acquistati fuori degli Stati Uniti e del Canada, il periodo di garanzia si estende per un (1) anno a partire dalla data d'acquisto originaria. Al verificarsi di un difetto nel prodotto (fatta eccezione per il Software) entro il periodo di garanzia, l'utente finale dovrà notificare tale eventualità al rivenditore o distributore locale. Se nel paese di residenza non è disponibile un centro assistenza Wacom autorizzato, le spese di spedizione da e verso il centro assistenza Wacom, comprese eventuali tasse e dazi doganali, sono interamente a carico del cliente. I termini della garanzia, così come sopra illustrati, si applicano a tali vendite per quanto riguarda tutte le altre evenienze.

Supporto tecnico Wacom per l'Asia/Pacifico (tranne Giappone e Cina)

I dettagli della polizza di garanzia limitata e la registrazione del prodotto per l'Asia/Pacifico sono disponibili online all'indirizzo: www.wacom-asia.com

Per usufruire del servizio di garanzia o del supporto tecnico nei paesi del sud asiatico, in Oceania e a Taiwan, contattare il servizio di assistenza tecnica Wacom.

I numeri telefonici sono disponibili all'indirizzo <http://www.wacom-asia.com/support/contact>

In caso di dubbi relativi al presente Accordo o se si desidera contattare Wacom per qualsiasi altro motivo, utilizzare la forma scritta:

IN AMERICA DEL NORD E DEL SUD SCRIVERE A:

Wacom Technology Corporation
1311 SE Cardinal Court
Vancouver, Washington 98683
U.S.A.

IN GIAPPONE SCRIVERE A:

Wacom Co., Ltd.
2-510-1 Toyonodai
Otone-Machi, Kitasaitama-Gun
Saitama, 349-1148
Giappone

NELL'AREA ASIA-PACIFICO SCRIVERE A:

Wacom Co., Ltd.
Ufficio Asia versante Pacifico
Harmony Tower 18F, 1-32-2 Hon-Cho,
Nakano-Ku, Tokyo 164-0012
Giappone

NELLA CINA CONTINENTALE (TRANNE HONG KONG) SCRIVERE A:

Wacom China Corporation
Unit 2807, 28th Floor, SK Tower
No 6 Jia, Jianguomenwai Avenue,
Pechino, 100022, Cina
E-mail: support@wacom.com.cn





CONDIZIONI DI GARANZIA E LICENZA (EUROPA, AFRICA E MEDIO ORIENTE)

ACCORDO DI LICENZA SOFTWARE

Informazioni importanti per il cliente

La consegna di questo prodotto copre programmi per computer protetti da copyright ("software"), di proprietà intellettuale inalienabile di WACOM Europe GmbH ("WACOM"). Il software è parte integrante del prodotto ed è contenuto anche nel supporto di memorizzazione dati associato. Il software WACOM e i diritti di utilizzo associati non vengono ceduti al momento dell'acquisto del prodotto. WACOM garantisce all'utente il diritto di usare il software unicamente in conformità alle condizioni stabilite dall'accordo di licenza. Acquistando questo prodotto, si accettano le seguenti condizioni di licenza.

Condizioni di utilizzo del software

WACOM concede all'utente una licenza personale, non esclusiva all'uso del software soltanto in associazione a questo prodotto e per le operazioni adatte a questo prodotto. Questa licenza può essere assegnata a terze parti solo in relazione a questo prodotto.

L'uso di questo software prevede la copia permanente o temporanea del software mediante caricamento, visualizzazione, esportazione, trasferimento o salvataggio allo scopo di eseguire i comandi e i dati che esso contiene o di osservare, esaminare o testare le funzioni del software.

Il cliente non ha il diritto di concedere in licenza, affittare o prestare il software a terzi, né tali terzi possono accedere al software in qualsiasi altro modo. Il cliente non può, senza previa autorizzazione scritta di Wacom, copiare, cambiare, trasferire o modificare il software, fatta esclusione per la creazione di una copia di backup o per gli scopi descritti nella sezione 2.

Il cliente non può decompilare, decodificare o disassemblare il software, o tentare in altro modo di risalire al codice sorgente del software. Questa limitazione resterà valida anche dopo la risoluzione del presente accordo. Se il software contiene interfacce per altri programmi non supportati da WACOM, WACOM renderà disponibili le informazioni necessarie dietro richiesta del cliente, sempre che quest'ultimo possa provare il proprio diritto ad usare il software e che sia disposto ad assumersi le spese di copia e di spedizione.

WACOM E I SUOI FORNITORI NON GARANTISCONO NÉ POSSONO GARANTIRE, LE PRESTAZIONI O I RISULTATI CHE L'UTENTE PUÒ OTTENERE DALL'UTILIZZO DEL SOFTWARE. WACOM E I SUOI FORNITORI NON RICONOSCONO ALCUNA GARANZIA, (ESPRESSA O IMPLICITA, COMPRESA, TRA L'ALTRO, LA GARANZIA PER INTERFERENZE NELLE RELAZIONI COMMERCIALI O, QUELLA PREVISTA PER LEGGE, O CONSUETUDINE) IN RELAZIONE ALLA COMMERCIALIZZABILITÀ, AL FUNZIONAMENTO PRIVO DI ERRORI O ALL'IDONEITÀ PER L'USO SPECIFICO.

WACOM E I SUOI FORNITORI NON SONO RESPONSABILI PER DANNI, RECLAMI, O COSTI DI QUALSIASI NATURA, NÉ PER DANNI CONSEGUENZIALI, SECONDARI, ACCIDENTALI INDIRETTI O DI NATURA PENALE O PER DANNI SPECIFICI O DI QUALSIASI ALTRO TIPO O PER RICHIESTE DI INDENNITÀ PER PERDITE O RIDUZIONE DEI PROFITTI. QUESTA CONDIZIONE RESTA VALIDA ANCHE NEL CASO IN CUI WACOM O UN SUO RAPPRESENTANTE SIA STATO AVVISATO DELLA POSSIBILITÀ DI TALI PERDITE, DANNI, RECLAMI COSTI O RICHIESTE DI TERZE PARTI.





Le limitazioni di responsabilità sopra riportate non sono applicabili in caso di garanzie esplicite, di comportamento fraudolento da parte di WACOM, di danni causati da azioni deliberatamente dannose o da comprovata negligenza da parte di WACOM, nonché in caso di danni che possono causare malori, lesioni o morte o in caso di disposizioni legali vincolanti. In caso di negligenza lieve, WACOM e i suoi fornitori potranno essere ritenuti responsabili solo nel caso in cui non venga rispettato un obbligo contrattuale essenziale. Nel caso in cui non venga rispettato un obbligo contrattuale essenziale, la responsabilità di WACOM sarà limitata a quei danni il cui verificarsi era possibile prevedere da WACOM in base alle circostanze ad essa note al momento della stipulazione dell'accordo. Reclami per una perdita di guadagni o di spese risparmiate, richieste di indennità da terze parti o reclami per danni diretti o consequenziali non rientrano in questo caso.

Al presente contratto si applicano le leggi vigenti nella Repubblica Federale di Germania. La Convenzione delle Nazioni Unite sui contratti di vendita internazionale di merci è esplicitamente esclusa dal presente contratto. Per eventuali controversie derivanti da reclami relativi alle relazioni contrattuali o da dispute tra le parti derivanti dalla formazione, gestione o rescissione delle relazioni contrattuali, il foro competente è quello di Krefeld, a condizione che il cliente sia un rivenditore, una persona giuridica di diritto pubblico o un fondo speciale di diritto pubblico.

La clausola attributiva di competenza si applica anche a quei clienti che non rientrano sotto la giurisdizione della Germania. La clausola attributiva di competenza non si applica se, a causa di disposizioni legali, è necessario determinare una diversa giurisdizione per il caso specifico. Inoltre, WACOM è autorizzata a intraprendere un'azione legale contro le sedi del cliente.

La presente Licenza costituisce l'intero accordo tra le parti e supera tutti gli altri accordi scritti o verbali. Eventuali modifiche della presente Licenza resteranno inefficaci se non stipulati in forma scritta e debitamente firmati. Se una qualsiasi delle clausole riportate nel presente contratto viene dichiarata priva di validità, il contratto resterà pienamente in vigore e valido sotto tutti gli altri aspetti. In questo caso, la clausola ritenuta inefficace verrà sostituita dalla disposizione che più a questa si avvicina.

GARANZIA LIMITATA

Wacom garantisce all'utente finale che l'hardware del prodotto è privo di difetti di materiale, di fabbricazione e di elaborazione in condizioni di uso e manutenzione normali per un periodo di DUE (2) ANNI, mentre garantisce i prodotti Cintiq per un periodo di garanzia di TRE (3) ANNI, a partire dalla data di acquisto sempre che il prodotto sia rimasto effettivamente inutilizzato fino al momento dell'acquisto. I difetti presenti nella parte esterna (ad es. nella punta della penna) derivanti da normale usura non sono inclusi nella garanzia. Inoltre, WACOM garantisce che i supporti di memorizzazione dei dati forniti con il prodotto sono esenti da difetti materiali e di elaborazione per un periodo di SEI (6) MESI dalla data di acquisto.

Al verificarsi di un difetto nel prodotto (fatta eccezione per il software), è necessario restituirlo immediatamente al rivenditore insieme alla confezione entro il periodo di garanzia applicabile con nome, indirizzo, numero telefonico dell'utente, descrizione del problema e copia della ricevuta originale. Il cliente è responsabile per eventuali danni o smarrimenti del prodotto verificatisi durante il tragitto per lo scopo di cui sopra. In base alle disposizioni della presente garanzia, WACOM si impegna a riparare o sostituire il prodotto difettoso o alcune parti di esso a propria discrezione, nei casi in cui il difetto sia stato accertato e il prodotto sia stato mandato entro il periodo di garanzia.

WACOM non è obbligata a restituire o sostituire il prodotto se : (a) il guasto del prodotto è dovuto a incidenti, abuso, uso improprio, negligenza oppure modifica e riparazione non autorizzate; (b) se il prodotto è stato maneggiato e custodito in maniera difforme rispetto alle indicazioni in merito fornite da WACOM; (c) se il guasto è attribuibile a normale usura oppure d) se il numero di serie apposto da WACOM è stato rimosso o reso non intellegibile.

Se, il prodotto inviato in garanzia, risulta non rientrare nel periodo applicabile della garanzia oppure non risulta difettoso, i costi delle verifiche o delle riparazioni effettuate devono essere coperti dal cliente.





Descrizioni, disegni, specifiche, esempi, modelli, notifiche o materiale simile fornito all'acquisto del prodotto non sono da considerarsi garanzia esplicita di corrispondenza del prodotto o di soddisfazione dei requisiti del prodotto.

Se il prodotto è difettoso, l'utente finale è autorizzato a intentare un'azione legale contro il venditore per responsabilità nei difetti riscontrati. Tali diritti legali nei confronti del venditore non sono limitati dalla garanzia esistente. La garanzia offre al cliente molti altri diritti rispetto alle condizioni stabilite dal presente accordo.

Questa garanzia limitata è applicabile se il domicilio dell'azienda venditrice si trova nell'Unione Europea oppure in Islanda, Norvegia, Jersey, Svizzera, Russia, Ucraina, Croazia, Serbia, Tunisia, Turchia, Siria, Libano, Giordania, Israele, Egitto, Emirati Arabi Uniti, Iran o Sudafrica.

L'applicabilità della presente garanzia limitata è soggetta alle leggi della Repubblica Federale di Germania. La Convenzione delle Nazioni Unite sui contratti di vendita internazionale di merci è esplicitamente esclusa dal presente contratto. Per eventuali controversie derivanti da reclami relativi alle relazioni contrattuali o da dispute tra le parti derivanti dalla formazione, gestione o rescissione delle relazioni contrattuali, il foro competente è quello di Krefeld, a condizione che il cliente sia un rivenditore, una persona giuridica di diritto pubblico o un fondo speciale di diritto pubblico.

La clausola attributiva di competenza si applica anche a quei clienti che non rientrano sotto la giurisdizione della Germania. La clausola attributiva di competenza non si applica se, a causa di disposizioni legali, è necessario determinare una diversa giurisdizione per il caso specifico. Inoltre, WACOM è autorizzata a intraprendere un'azione legale contro le sedi del cliente.

Se una qualsiasi delle clausole riportate nel presente contratto di garanzia limitata viene dichiarata priva di validità, il contratto resterà pienamente in vigore e valido sotto tutti gli altri aspetti. In questo caso, la clausola ritenuta inefficace verrà sostituita dalla disposizione che più a questa si avvicina.

In caso di dubbi sul presente contratto o se si desidera contattare Wacom per qualsiasi altro motivo, scrivere a:

WACOM Europe GmbH
Europark Fichtenhain A9
47807 Krefeld
GERMANIA





GLOSSARIO

Accelerazione mouse. Impostazione che consente di regolare la velocità con cui si sposta il cursore quando la penna è in modalità Mouse.

Applicazione con supporto per la gomma. Un'applicazione software in grado di supportare la gomma della penna. Queste applicazioni traggono vantaggio dall'uso della gomma in vari modi, a seconda delle funzioni particolari della singola applicazione.

Applicazione sensibile alla pressione. Qualsiasi applicazione che supporti input sensibili alla pressione.

Aspetto. Il rapporto tra le dimensioni orizzontali e verticali dell'area attiva sul display interattivo.

Assistenza doppio clic. Una funzione del pannello di controllo della tavoletta Wacom che, consentendo di impostare le dimensioni della distanza per il doppio clic, rende questa operazione molto più semplice.

Campo di azione. L'altezza sopra la [superficie attiva](#) del display interattivo dove viene rilevata la penna.

Cursore del video. Il puntatore sullo schermo. I cursori a video possono presentarsi in diverse forme (come ad esempio una I, una freccia o un quadratino), a seconda dell'applicazione utilizzata.

Distanza del doppio clic. La distanza massima (in pixel dello schermo) che il cursore può coprire tra un clic e l'altro perché l'azione venga considerata un doppio clic. L'aumento della distanza per il doppio clic rende più semplice il doppio clic, ma potrebbe causare un ritardo nel tracciamento in alcune applicazioni grafiche.

Forza del clic. La forza da esercitare sulla punta della penna per ottenere lo stesso effetto di un clic.

Impostazioni specifiche per le applicazioni. Le impostazioni del display interattivo e della tavoletta che sono state personalizzate per le singole applicazioni. Il pannello di controllo della tavoletta Wacom consente di personalizzare la penna affinché funzioni allo stesso modo in applicazioni diverse.

Le impostazioni specifiche dell'applicazione entrano in funzione quando si utilizza l'applicazione. Vedere anche [impostazioni specifiche per le applicazioni](#).

Journal. Un'applicazione di Microsoft Windows che simula elettronicamente un vero diario, ma con tutti i vantaggi dell'annotazione digitale. Ad esempio, è possibile creare rapidi schizzi e scrivere annotazioni a mano che possono essere convertiti in testo e inviati ai colleghi per il markup digitale. Diario comprende una gamma di strumenti come la penna, pennarello ed evidenziatore, più una gomma che viene attivata facilmente dalla gomma della penna Wacom. Inoltre, il contenuto scritto a mano è individuabile nel Journal.

Menu radiale. Un menu composto da più livelli (in formato radiale). Ogni livello del menu è formato da otto sezioni che possono contenere varie funzioni e opzioni tra cui scegliere. È possibile personalizzare i pulsanti della penna perché consentano di visualizzare questo menu.

Modalità mouse. Un metodo per posizionare il cursore a video. Quando si posiziona la penna sul display interattivo, è possibile eseguire un movimento di "sollevamento e trascinamento" simile a quello dei mouse tradizionali. Questo viene detto posizionamento relativo. Vedere anche [Modalità Penna](#).

Modificatore. I tasti di modifica includono MAIUSC, ALT e CTRL per Windows o MAIUSC, CTRL, COMANDO e OPZIONE per Macintosh. È possibile personalizzare le funzioni della penna per simulare un tasto di modifica.





Modo penna. Un metodo per posizionare il cursore del video. Ovunque si posizioni la penna sul display interattivo con penna, il cursore si disporrà nel punto corrispondente sullo schermo. Questa tecnica è denominata posizionamento assoluto e rappresenta l'impostazione predefinita per la penna. Inoltre la modalità Penna consente di posizionare rapidamente il cursore senza doverlo individuare e farlo scorrere attraverso il desktop. Vedere anche [Modalità mouse](#).

Pannello input penna di Tablet PC (TIP). Il Pannello input penna di Tablet PC di Microsoft Windows Vista consente di utilizzare la penna Wacom per creare note scritte a mano o utilizzare una tastiera su schermo. Il pannello di input converte dinamicamente la scrittura a mano in testo. Quindi, è possibile inserire le informazioni create in altri documenti, fogli di lavoro o illustrazioni.

Pixel. L'unità di misura minima per lo schermo del monitor.

Punta. La punta della penna che può essere sostituita.

Sensibile alla pressione. Una qualità della punta e della gomma della penna Wacom che consente di rilevare la pressione esercitata. È utile per la creazione di tratti di penna, pennello e gomma naturali in applicazioni sensibili alla pressione.

Superficie attiva. L'area del display interattivo all'interno della quale viene rilevata la penna.

USB. Universal Serial Bus. L'interfaccia hardware standard per il collegamento delle periferiche del computer. Le porte USB supportano l'inserimento diretto che consente di collegare o scollegare i dispositivi USB senza dover spegnere il computer.

Velocità del doppio clic. Il tempo massimo che può trascorrere tra un clic e l'altro perché l'azione venga comunque considerata un doppio clic.

Velocità mouse. Impostazione che consente di regolare la velocità con cui si sposta il cursore quando la penna è in modalità Mouse.

Wintab. Un'interfaccia standard utilizzata dalle applicazioni Windows per la ricezione di informazioni sulla tavoletta. Il display interattivo supporta tutte le applicazioni Wintab compatibili in Windows.





INDICE

Accessori		Funzioni, pulsante	36
disponibili	73	Gomma	
ordinazione	73	impostazioni della pressione, avanzate	34
Alterna Display, uso con	41	sensibilità, regolazione	33
Base, uso alternativa	61	Guida	
Calibrazione, display interattivo	30	navigazione	6
Comandi OSD (On Screen Display)	23	relativo alla	5
Dichiarazione CE	75	Impostazioni	
Dichiarazione Industry Canada	75	Comandi OSD (On Screen Display)	23
Disinstallazione	62	specifiche per le applicazioni	42
Display		utente	23
problemi, generali	48	Impostazioni della pressione della punta, avanzate	34
risoluzione dei problemi	48	Impostazioni predefinite	23
Display interattivo		Impostazioni specifiche per applicazione	
calibrazione	30	creazione	43
disinstallazione	62	Impostazioni specifiche per le applicazioni	42
funzioni	8	modifica	44
informazioni su	7	rimozione	44
installazione	12	Impostazioni utente	23
installazione cavo USB	17	Impugnatura della penna	20
installazione monitor LCD	13	Inchiostro digitale, funzionalità in Windows	65
installazione più unità	64	Inclinazione, regolazione	10
installazione tavoletta con penna	17	Informazioni sul prodotto	73
lavorare con	19	Informazioni, prodotto	73
manutenzione	59	Installazione	12
personalizzazione	27	cavo USB	17
pulizia	59	per sezione display	13
regolazione	23	per sezione tavoletta con penna	17
inclinazione	10	più display interattivi	64
passo e fase	31	più tavolette	64
verifica	46	software	18
vista frontale	8	Installazione monitor LCD, per display interattivo	13
vista posteriore	9	Installazione software	18
Doppio clic, regolazione	32	Interferenza, radio e televisione	74
Ergonomia	19	Interruttore laterale, uso	22
fare clic, con la penna	21	Lavorare, con display interattivo	19
FCC, avvertenza	74	Manutenzione, per display interattivo	59
Funzioni			
display interattivo	8		
penna	11		





Menu radiale		Pulizia	
personalizzazione	40	Display interattivo	59
uso	40	penna	59
Monitor multipli, lavorare con	22	Pulsante, funzioni	36
Monitor, lavorare con più	22	Pulsanti laterali, personalizzazione per penna	35
Navigazione della guida	6	Punta della penna, sostituzione	60
Ordinazione, parti e accessori	73	Regolazione, display interattivo	23
Pannello di controllo		Requisiti del sistema	12
apertura	27	Requisiti, sistema	12
elenchi	29	Risoluzione dei problemi	45
panoramica	28	display	48
schede	29	problemi generali	51
Pannello input penna di Tablet PC, informazioni	66	problemi specifici di Macintosh	55
Parti		problemi specifici di Windows	54
disponibili	73	sezione tavoletta con penna	51
ordinazione	73	Scaricamenti del driver	58
Passo e fase, regolazione	31	Scaricamenti, ottenere driver	58
Penna		Sensibilità alla pressione, lavorare con	22
cancellazione, con	22	Sensibilità della punta, regolazione	32
fare clic con	21	Sincronizzazione automatica	23
funzioni	11	Specifiche	
impugnatura	20	modello DTU-1631	70
lavorare con la sensibilità alla pressione	22	adattatore di alimentazione	72
personalizzazione	32	display	71
posizionamento con	20	generali	70
pulizia	59	tavoletta	72
pulsanti, personalizzazione	35	modello DTU-2231	67
sostituzione della punta	60	adattatore di alimentazione	69
trascinamento	21	display	68
uso	20	generali	67
uso dell'interruttore laterale	22	tavoletta	69
verifica	47	penna	
Personalizzazione		modello UP-817E	72
display interattivo	27	modello UP-818E	72
penna	32	prodotto	67
Posizionamento, con penna	20	Supporto tecnico, opzioni	57
Precauzioni	76	Supporto, uso alternativo	61
ambiente	76	Tavoletta con penna, risoluzione dei problemi	51
collocazione fisica	76	Tavolette, installazione più	64
gestione	77	Trascinamento, con la penna	21
uso	77	Uso	
Preferenze, gestione	63	penna	20
Problemi generali, risoluzione	51	Verifica	
Problemi specifici di Macintosh, risoluzione	55	display interattivo	46
Problemi specifici di Windows, risoluzione	54	penna	47
Problemi VGA	50	Vista frontale, display interattivo	8
		Vista posteriore, display interattivo	9





SEDI INTERNAZIONALI WACOM

WACOM TECHNOLOGY CORPORATION

1311 SE Cardinal Court
Vancouver, Washington 98683
U.S.A.

Telefono: +1.360.896.9833

Fax: +1.360.896.9724

WACOM CO., LTD. MARKETING E REPARTO VENDITE GIAPPONE

Harmony Tower 21F, 1-32-2 Hon-Cho
Nakano-Ku, Tokyo 164-0012

Giappone

Internet: <http://tablet.wacom.co.jp>

WACOM CHINA CORPORATION

Unit 2807, 28th Floor, SK Tower
No 6 Jia, Jianguomenwai Avenue,
Pechino, 100022, Cina

Internet: <http://www.wacom.com.cn>

WACOM AUSTRALIA PTY. LTD.

Unit 8, Stage 1 Cumberland Green
2-8 South Street Rydalmere
NSW 2116 Australia

Telefono: +61.2.9422.6700

Fax: +61.2.9420.2272

WACOM TAIWAN INFORMATION CO., LTD.

Suite 605, 6th floor, No. 205 Tun-Hwa North Road
Taipei, 105 Taiwan

Telefono: +886.2.2712.2675

Fax: +886.2.2712.9789

WACOM EUROPE GMBH

Europark Fichtenhain A9
47807 Krefeld

Germania

Telefono: +49.(0)2151.3614.0

Fax: +49.(0)2151.3614.111

WACOM CO., LTD. MARKETING E REPARTO VENDITE ASIA VERSANTE PACIFICO

Harmony Tower 18F, 1-32-2 Hon-Cho,
Nakano-Ku, Tokyo 164-0012

Giappone

Telefono: +81.3.5309.1513

Fax: +81.3.5309.1514

WACOM KOREA CO., LTD.

25th Floor DMC iaan Sangam 2nd Complex, 1653
Sangam-dong, Mapo-gu, Seoul, Korea, 121-270

Telefono: +82.2.557.3894

Fax: +82.2.557.3895

WACOM SINGAPORE PTE. LTD.

3 Bishan Place,
CPF Bishan Building #06-08
Singapore 579838

Telefono: +65.6258.8640

Fax: +65.6258.8697

