

Europa280



GUIDA PER L'UTENTE

Installazione ed uso

Grazie per aver scelto un prodotto Esse-ti

Questo prodotto è stato progettato appositamente per facilitare l'Utente nelle attività telefoniche quotidiane ed è stato costruito a regola d'arte utilizzando materiali adatti a renderlo affidabile nel tempo.

I prodotti Esse-ti vengono tutti sottoposti a specifici ed approfonditi test in laboratorio, in modo da offrire all'Utente quante più garanzie possibili.

La responsabilità per vizi derivanti dall'uso del prodotto, fa carico all'Utente. La Esse-ti è responsabile esclusivamente dei difetti ai sensi e nei limiti del D.P.R. 24/05/1988 n. 224 (attuazione della direttiva CEE n. 85/374 relativa al ravvicinamento delle disposizioni legislative, regolamentari e amministrative degli Stati membri in materia di responsabilità per danno da prodotti difettosi, ai sensi dell'art. 15 della legge 16 aprile 1987, n. 183).

La Esse-ti si riserva il diritto di modificare in qualsiasi momento e senza preavviso le caratteristiche dei propri prodotti.

SOMMARIO

CONVENZIONI TIPOGRAFICHE	6
AVVERTENZE GENERALI PER L'INSTALLATORE	8
Note Generali.....	8
Realizzazione Dell'Impianto	9
Raccomandazioni.....	9
DESCRIZIONE	10
Servizi telefonici.....	10
Servizi telefonici aggiuntivi (solo versione B).....	11
Optionals.....	11
INSTALLAZIONE	12
Raccomandazioni	12
Operazioni da effettuare	12
Accessori.....	16
Interfaccia per citofono.....	16
Visualizzazione dell'identificativo del chiamante.....	17
Suoneria supplementare.....	17
Sorgente musicale esterna	18
Attuatori.....	19
Manutenzione	20
PROGRAMMAZIONE.....	21
Ripristino impostazioni di fabbrica	22
Impostazione interno fax (solo versione B).....	22
Definizione gruppi di accesso alle linee	23
Esempi	24
Tabella	25
Assegnazione di un gestore ad un gruppo di accesso.....	26
Inserimento di selezioni possibili in un gruppo.....	26
Inserimento di selezioni non consentite in un gruppo di accesso.....	27
Azzeramento del gestore e di tutti i numeri assegnati ad un gruppo di accesso.....	28
Programmazione servizio chiamate entranti/uscenti	28
Programmazione servizio chiamate entranti/uscenti giorno.....	28
Programmazione servizio chiamate entranti/uscenti notte	30
Assegnazione dei gruppi d'accesso alle linee urbane	31
Assegnazione del numero e del tipo delle linee esterne	32
Inclusione.....	33
Abilitazione servizio inclusione	33
Trasferimento di chiamata	33
Programmazione trasferimento di chiamata.....	33
Richiamo programmazione trasferimento di chiamata.....	34
Programmazione interno FAX e modalità per l'impegno linea.....	35
Campionamento tempo di flash	36
Personalizzazione messaggi (solo versione B)	37
Registrazione / riascolto di un messaggio	37
Servizi D.I.S.A. e Faxswitch	38
Abilitazione selezione passante D.I.S.A. (versione A).....	38
Abilitazione selezione passante D.I.S.A. e riconoscitore fax (versione B).....	39
Abilitazione risponditore giorno / notte (versione B).....	40
Abilitazione suoneria supplementare.....	41

Richiamo programmi	41
Citofono	42
Programmazione uso citofono	42
Abilitazione HOT LINE citofono	43
Orologio (solo versione B)	43
Programmazione fasce orarie	43
Programmazione ora	44
Programmazione data	44
Telecontrollo attuatori	45
Modifica della password	46
Segnalazione di attesa	47
SERVIZI	48
Comunicazioni interne	48
Comunicazioni esterne	48
Comunicazioni esterne uscenti	48
Comunicazioni esterne entranti	49
Servizio D.I.S.A.	50
Risposta per assente	50
Messa in attesa della linea esterna	51
Richiamata	51
Inclusione	52
Trasferta	53
Trasferta con offerta	53
Trasferta automatica	54
Impegno di una seconda linea esterna	54
Risposta ad una chiamata esterna mentre si è in conversazione sull'altra linea esterna	55
Messa in attesa di una seconda linea esterna	56
Trasferta di una seconda chiamata esterna	56
Richiamata alternata	57
Chiamata interna collettiva	58
Messa in attesa e richiamata di un interno	58
Conferenza	59
Rubrica telefonica	59
Memorizzazione di un numero	59
Richiamo di un numero memorizzato	60
Non Disturbare	60
Non Disturbare Generale	60
Non Disturbare da chiamata urbana	61
Non Disturbare da chiamata locale (interna e citofonica)	62
Non Disturbare da toni di avviso	62
Deviazioni	63
Seguimi	63
Deviazione a tempo	64
Direttore/Segretaria	64
Sveglia (solo versione B)	65
Controllo ambientale	66
Accesso ai servizi offerti dal gestore	66
Accesso ai servizi offerti dal gestore in selezione decadica	66
Accesso ai servizi supplementari offerti dal gestore	67
Attesa da PABX	67
Prenotazione	68

Prenotazione della linea urbana	68
Prenotazione di un interno	69
Parcheggio	69
Messa in attesa e parcheggio di una conversazione su linea urbana	69
Citofono e apertura porte	70
Comunicazione citofonica uscente	70
Apertura porta.....	70
Comunicazione citofonica entrante	71
TABELLE RIASSUNTIVE.....	72
Toni di centrale	72
Segnalazioni di chiamata	73
Timeout.....	74
Piano di numerazione	75
Prima cifra	75
Suffissi	75
Programmazioni	75
Servizi.....	76
Caratteristiche tecniche.....	77
Capacità del sistema	77
Alimentazione.....	77
Sistema di segnalazione.....	77
Altre caratteristiche	77
Linee	78
Sistema di sicurezza	78
Dichiarazione di conformità CE	78
Uso per cui il dispositivo è destinato.....	78
GUIDA RAPIDA ALLA PROGRAMMAZIONE	79
GUIDA RAPIDA AI SERVIZI	85







CONVENZIONI TIPOGRAFICHE

Per semplificare la lettura e la comprensione del manuale da parte dell'utente sono stati utilizzati nel testo diversi stili, ognuno dei quali ha un significato logico preciso.

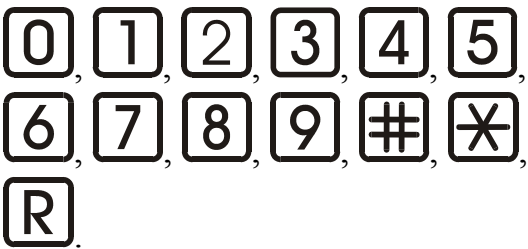
La tabella seguente presenta un esempio degli stili utilizzati (a sinistra) in corrispondenza del significato logico loro attribuito (a destra).

Esempio	Significato
TITOLO DI CAPITOLO	Stile applicato al titolo di ogni capitolo. Ogni nuovo capitolo inizia a pagina nuova.
<i>TITOLO PRIMARIO</i>	Stile usato per indicare i titoli di ampie sezioni all'interno dei capitoli, come i vari titoli principali del capitolo.
<i>Titolo Secondario</i>	Stile che sta ad indicare il titolo di uno specifico paragrafo all'interno del titolo primario.
<i>Titolo Terziario</i>	Questo stile viene utilizzato solo nel caso in cui sia necessario suddividere ulteriormente il paragrafo specifico.
<i>Esempio</i>	Stile che definisce un esempio.
<i>Nota</i>	Così si presentano le specificazioni relative al testo: prestare attenzione.
Attenzione	La presenza di questo stile indica che potrebbero esserci rischi per le cose o le persone, quindi essere molto cauti.
Testo normale	Stile definito per la normale stesura del testo.
➤ Operazione da effettuare	Stile che indica l'esatta sequenza di operazioni necessarie ad effettuare una programmazione o a richiamare un servizio.

In aggiunta agli stili tipografici, saranno presenti nel testo anche immagini esplicative e una ulteriore simbologia finalizzata a schematizzare le operazioni da effettuare.

Simbolo	Significato
	Premere sulla tastiera del telefono il tasto corrispondente al simbolo indicato.
	Indica una cifra telefonica qualsiasi: questo simbolo è usato nella descrizione delle programmazioni per indicare generalmente le immissioni da parte dell'operatore.
	Dall'interno Amministratore sollevare il microtelefono (o attivare il Vivavoce). È necessario aver abilitato la programmazione.
	Dall'interno Amministratore abbassare il microtelefono (o attivare il Vivavoce)
	Sollevare il microtelefono (o attivare il Vivavoce): serve per prendere la linea
	Abbassare il microtelefono (o disattivare il Vivavoce): verrà liberata la linea.
A B	La barra verticale indica, quando si devono immettere codici, che i valori possibili da immettere sono 'A' o 'B'.
A [B]	Le parentesi quadre indicano parti di codice che sono opzionali e quindi che potrebbero essere omesse.

AVVERTENZE GENERALI PER L'INSTALLATORE

NOTE GENERALI

Prestare attenzione alle avvertenze contenute in questa sezione in quanto forniscono importanti indicazioni relative ad una corretta e sicura installazione, all'uso e alla manutenzione del prodotto.

- L'apparecchio deve essere destinato **ESCLUSIVAMENTE** all'uso per il quale è stato progettato. La Esse-ti non può essere considerata responsabile per eventuali danni derivanti da impieghi impropri.
- Premesso che il prodotto è stato progettato nel rispetto delle norme vigenti, l'installazione dovrà avvenire all'interno di impianti conformi anch'essi alle norme vigenti.
- Prima di collegare il prodotto alla rete elettrica accertarsi che la tensione di linea corrisponda a quella indicata nell'etichetta apposta sul prodotto stesso.
- Prima di effettuare qualsiasi intervento all'interno o all'esterno del prodotto (pulizia, manutenzione, ecc.) scollegare l'apparecchiatura dalla rete di alimentazione.
- E' opportuno prevedere a monte del prodotto un appropriato interruttore di sezionamento e protezione, in modo da interrompere l'alimentazione in caso di guasto.
- Per qualsiasi intervento di riparazione rivolgersi esclusivamente ad un centro assistenza tecnico autorizzato.
- Installare il prodotto in un locale aerato e tenere conto delle fessure di aerazione, che non andranno mai e in nessun caso ostruite.
- Prestare attenzione ai simboli indicanti un fulmine con freccia all'interno di un triangolo: indicano la presenza di tensioni pericolose
- Prestare attenzione ai simboli indicanti un punto esclamativo all'interno di un triangolo: indicano di procedere con la massima attenzione poiché sussistono situazioni di potenziale pericolo o addirittura di morte
- Fare riferimento al paragrafo "Caratteristiche Tecniche" per avere informazioni riguardanti le condizioni di utilizzo del prodotto
- Non accostare il prodotto ad altre apparecchiature elettriche o elettroniche che non siano state progettate per essere abbinata ad esso
- Non installare il prodotto in ambienti potenzialmente esplosivi
- Assicurarsi che il prodotto sia installato come prescritto

- Collegare all'impianto le apposite protezioni relative alla linea di alimentazione e quelle relative alle linee telefoniche
- Non introdurre oggetti, liquidi o polveri né usare spray all'interno del prodotto
- Non aprire la carcassa del prodotto, in quanto all'interno non sono presenti parti manutenibili dall'Utente. In caso di necessità rivolgersi ad un centro assistenza autorizzato
- In caso di fughe di gas nell'ambiente non utilizzare il telefono per segnalare l'emergenza
- In caso di necessità di sostituzione delle batterie, provvedere al corretto smaltimento e non gettare tra i rifiuti ordinari
- Gli elementi dell'imballaggio (sacchetti di plastica, polistirolo espanso, ecc.) non devono essere lasciati alla portata dei bambini in quanto potenziali fonti di pericolo

REALIZZAZIONE DELL'IMPIANTO

La realizzazione di impianti telefonici interni dovrebbe essere effettuata da personale specializzato

Non sono consentiti l'installazione e l'allacciamento alla rete di telecomunicazione di terminali telefonici non conformi alle norme vigenti.

RACCOMANDAZIONI

Le principali cause di disturbi sulle linee telefoniche e sulle reti di alimentazione elettrica (che possono provocare malfunzionamenti e danneggiamenti al prodotto) sono attribuiti a:

- contatti accidentali con linee a tensioni più elevate (corto circuito)
- accoppiamenti elettromagnetici con altri conduttori posti nelle vicinanze
- brusche variazioni di carico, specie per le linee elettriche di alimentazione (motori elettrici ecc.)
- perturbazioni transitorie generate da eventi atmosferici (fulmini)

Le protezioni per linee telefoniche vanno inserite non solo sulle linee urbane, ma anche sulle linee derivate con un percorso esterno al fabbricato o linee alle quali siano connessi apparecchi con alimentazione di rete, come fax, modem, segreterie, cordless, ecc.

La protezione per linee di alimentazione deve essere collegata all'ingresso della linea di alimentazione elettrica del prodotto.

Il morsetto di terra delle protezioni, per ottenere un efficace funzionamento dei dispositivi, deve essere collegato a una presa di terra efficiente.

DESCRIZIONE

Le centrali Europa, nelle versioni 280A, 280B consentono il collegamento di due linee urbane analogiche e otto interni BCA; il loro uso è particolarmente indicato per abitazioni o piccoli uffici. Le centrali Europa sono pienamente compatibili con i telefoni Time 3000 e Fly View Operator.

Servizi telefonici

- Compatibilità con telefono Time 3000 e Fly View Operator;
- Visualizzazione dell'identificativo del chiamante sui primi quattro derivati;
- Gestione linee urbane entranti (4 modalità);
- Gestione linee urbane uscenti (2 modalità);
- 2 modalità di programmazione richiamabili manualmente (giorno/notte);
- Classificazione dei derivati in funzione di otto gruppi d'accesso programmabili;
- Programmazione del gestore;
- Assegnazione dei gruppi d'accesso alle linee urbane;
- Definizione delle linee urbane;
- Comunicazioni interne;
- Comunicazioni esterne entranti;
- Comunicazioni esterne uscenti;
- Messa in attesa di una linea urbana;
- Messa in attesa e richiamata di una seconda linea urbana;
- Impegno di una seconda linea urbana;
- Richiamata;
- Trasferta con offerta;
- Trasferta automatica senza consenso;
- Trasferta su inclusione;
- Trasferta di una seconda linea urbana;
- Richiamata alternata;
- Programmazione inclusione;
- Messa in attesa e richiamata di un derivato;
- Conferenza locale;
- Conferenza urbana;
- Chiamata generale;
- Non disturbare generale;

- Non disturbare da chiamata urbana
- Non disturbare da chiamata locale (interna o citofonica)
- Non disturbare da toni di avviso
- Room monitor interno e da linea urbana;
- Risposta per assente;
- Chiamata urbana in selezione passante D.I.S.A.;
- Programmazione interno fax e modalità di impegno linea.
- Abilitazione suoneria supplementare;
- Hot line citofonica (con scheda optional).
- Rubrica telefonica da 50 numeri;
- Seguimi;
- Deviazione a tempo su libero;
- Accesso ai servizi offerti dal gestore in decade 1;
- Ripresa della selezione sulla linea urbana in DC;
- Accesso ai servizi supplementari offerti dal gestore in DTMF;
- Attesa da PABX;
- Parcheggio linea urbana;
- Prenotazione locale / urbana;
- Servizio direttore / segretaria;
- Programmazione trasferimento di chiamata;
- Campionamento tempo di flash

Servizi telefonici aggiuntivi (solo versione B)

- Riconoscitore automatico fax programmabile;
- Richiamo automatico delle programmazioni in base alle fasce orarie;
- Orologio di sistema con servizio sveglia per interno;
- D.I.S.A. vocale con un messaggio personalizzabile da utente;
- Selezione breve con richiamo da rubrica;
- Attivazione Jingle di attesa con un messaggio personalizzabile da utente
- Risponditore di cortesia con un messaggio personalizzabile programmabile in funzione delle fasce orarie.

Optionals

- Scheda citofonica per la gestione di un posto esterno e due contatti apriporta;
- Sorgente musicale esterna per telefonate in attesa (A/50);
- Scheda telecontrollo.

INSTALLAZIONE

Sono da prevedere i seguenti collegamenti:

- Collegamento ad una presa della rete di alimentazione a 230 V.
- Collegamento alla rete urbana.
- Collegamento dei telefoni BCA.
- Collegamento dei telefoni di sistema Time 3000 e Fly View Operator.
- Collegamento eventuale del citofono.
- Collegamento eventuale suoneria supplementare.
- Collegamento eventuale attuatori.

Il centralino va installato in un ambiente chiuso, lontano da fonti di calore, asciutto e senza polveri. Non deve essere installato assolutamente in ambienti potenzialmente esplosivi.

È opportuno che ci sia spazio sufficiente attorno al centralino sia per una facile installazione sia per la possibilità futura di montare al suo fianco moduli aggiuntivi.

Si consiglia di installare il centralino ad una altezza non inferiore a 0,6 metri e non superiore a 1,9 m.

Assicurarsi della corretta ventilazione.

Raccomandazioni

Non far passare i cavi telefonici vicino alla rete a 230 V.

Si consiglia di collegare i telefoni al centralino tramite doppino telefonico ad una coppia.

Solo se non è evitabile usare cavi multicoppia (in ogni caso di lunghezza non superiore a 20 metri).

Il livello delle protezioni, sia sulla linea urbana che sulla rete elettrica, eccedono quelli richiesti dalle norme CEI. In ogni caso, per avere una sicurezza maggiore è possibile installare protezioni esterne.

Se si installano dispositivi di visualizzazione dello stato delle linee è bene che i cavi relativi siano separati da quelli che collegano i telefoni per evitare interferenze.

Operazioni da effettuare

- Fare due fori di 5 mm di diametro sul muro distanti tra loro cm. 6 e fissare la squadretta con le alette rivolte verso l'alto.

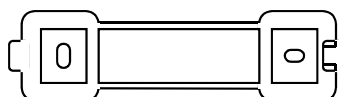

- Appoggiare il centralino sopra la squadretta e farlo scorrere in direzione della battuta.

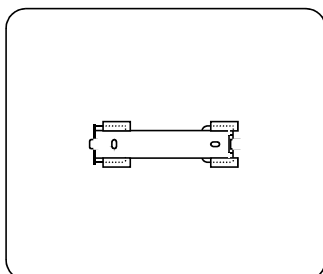

- Aprire il coperchio del centralino agendo sulla vite e poi ruotando il coperchio verso il basso (fare attenzione ai due fili del *LED*).

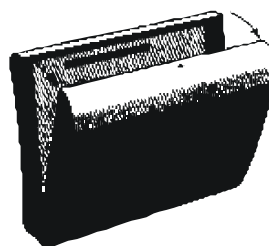
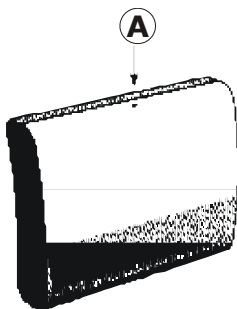

A Vite

- Collegare le linee urbane

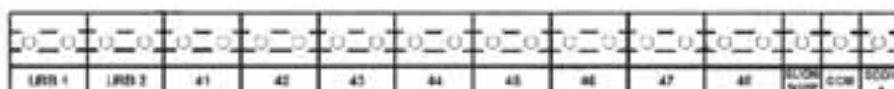

URB1	Linea urbana 1
URB 2	Linea urbana 2
SUON SUPP	Suoneria supplementare
COM	Comune
SEGN +	Dispositivo di visualizzazione stato linee (Time3000)

- Collegare i telefoni (se preferite potete prima estrarre i morsetti, fare i collegamenti e poi inserirli nella posizione corretta):

Telefoni di sistema TIME 3000 e Fly View Operator

Con questi telefoni è possibile conoscere lo stato (libero/occupato) sia delle due linee urbane sia dei telefoni interni.



Nel predisporre il collegamento di telefoni di sistema Time3000 e Fly View Operator si deve prevedere una presa RJ11 e il cablaggio va effettuato con un cavo a due coppie. La prima coppia deve essere collegata al morsetto contrassegnato con il numero dell'interno da collegare, la seconda coppia ai morsetti "SEGN+ COM" della morsettiere, facendo attenzione al verso.

Telefoni BCA

Nel predisporre il collegamento di telefoni BCA è sufficiente prevedere il passaggio di un cavo ad una coppia.

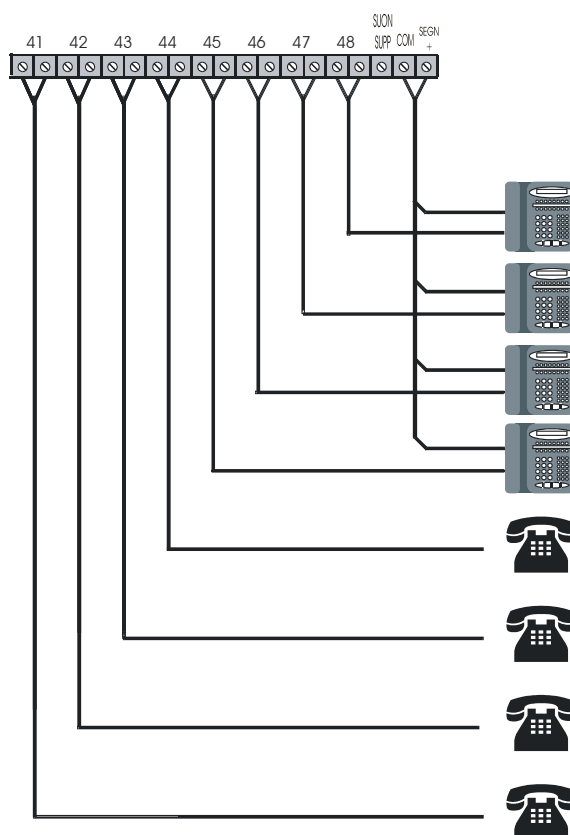

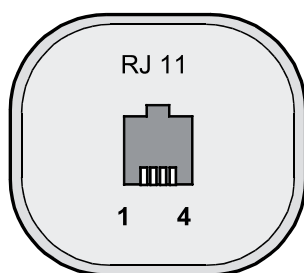

PLUG 6/4	Time 3000 e Fly View Operator	BCA
Pin 1	COM	Non connesso
Pin 2	Morsetto numerato	Morsetto numerato
Pin 3		
Pin 4	SEGN+	Non connesso

Nota: Nel collegare il telefono Time 3000 e Fly View Operator, utilizzare il cavo Plug/Plug fornito in dotazione.

Nota: Si possono collegare al massimo 4 Time3000 e Fly View Operator.

Nota: Nelle prese preposte al collegamento dei telefoni speciali non è possibile inserire telefoni standard; nel caso fosse necessario, sconnettere dalla presa il segnale dati (COM e SEGN+), onde evitare funzionamenti anomali dell'impianto telefonico.

Nota: Per la visualizzazione, in ogni caso, si possono utilizzare solo Time 3000 e Fly View Operator by Esse-ti.

- Collegare il connettore o cavo di alimentazione e posizionare con attenzione il fermacavo di sicurezza nella propria sede (solo versione senza PA/100).
- Rimontare il coperchio e serrare la vite facendo attenzione al passaggio del cavo di alimentazione.
- Collegare il dispositivo alla rete di alimentazione.
- Controllare che il *LED* lampeggi.

Il centralino è così già operativo e pronto per essere programmato e usato.

ACCESSORI

È possibile completare il centralino con vari dispositivi.

Interfaccia per citofono

Permette il collegamento al centralino dei più diffusi posti citofonici esterni esistenti in commercio.

Dispone di due relé utilizzabili per apertura porte, cancelli, luci scale.

**I relé sono per bassa tensione. Non collegarli mai
alla 230 V.**

Installazione

- Scollegare il dispositivo dalla rete di alimentazione.
- Aprire il centralino agendo sulla vite.
- Inserire l'interfaccia citofonica come in figura, facendo attenzione a posizionare correttamente i pin.



- A Guadagno TX
- B Guadagno RX

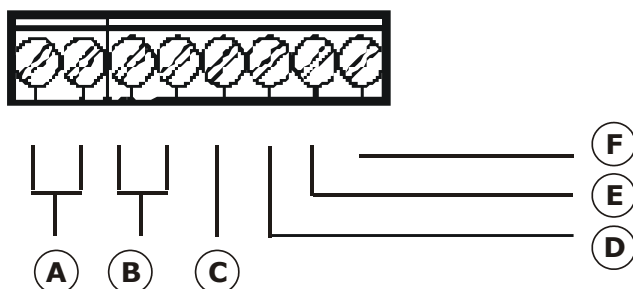

- A Contatti porta 2
- B Contatti porta 1
- C Comune
- D Uscita fonia
- E Ingresso fonia
- F Suoneria

- Collegare i fili del citofono ai corrispondenti morsetti.
- Rimontare il coperchio (fare attenzione ai fili collegati) serrando la vite e ricollegare il dispositivo alla rete di alimentazione.

Visualizzazione dell'identificativo del chiamante

Le centrali consentono il collegamento di quattro telefoni o dispositivi per la visualizzazione dell'identificativo del chiamante.

Nota: Per la visualizzazione, in ogni caso, si devono avere alcune accortezze:

Non si deve programmare il servizio DISA o riconoscitore FAX attivo sulla linea considerata; Gli interni delegati a questo servizio devono essere necessariamente i primi quattro (41,42,43 e 44). Telefoni predisposti alla visualizzazione dell'identificativo collegati in altri interni, non avranno mai la visualizzazione del numero.

Suoneria supplementare

Permette il collegamento di una suoneria supplementare esterna.

Installazione

- Scollegare il dispositivo dalla rete di alimentazione.
- Aprire il centralino agendo sulla vite.
- Collegare la suoneria ai corrispondenti morsetti del centralino.

- Rimontare il coperchio e serrare la vite facendo attenzione al passaggio dei cavi collegati.
- Ricollegare il dispositivo alla rete di alimentazione.

La suoneria deve essere ad alta sensibilità.

Sorgente musicale esterna

Il centralino è predisposto per il collegamento di una sintesi musicale esterna mod. A50 Esseti. Sono disponibili vari motivi.

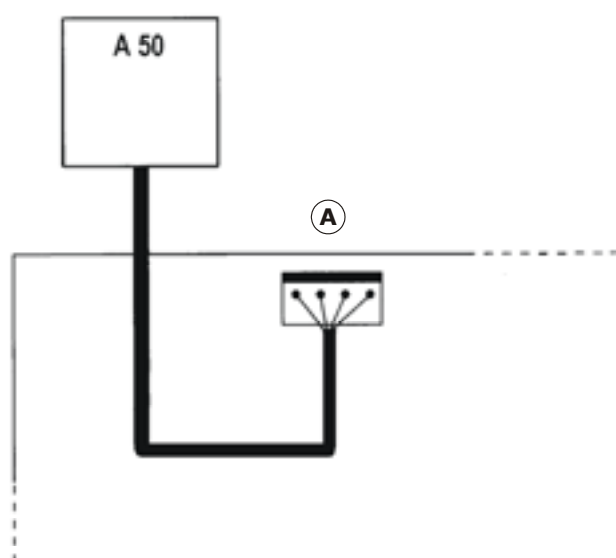

A Connettore per A50

Installazione

- Scollegare il dispositivo dalla rete di alimentazione.
- Aprire il coperchio agendo sulla vite e poi ruotando il coperchio verso il basso (fare attenzione ai due fili del LED).
- Inserire il connettore della sintesi musicale.
- Rimontare il coperchio e serrare la vite facendo attenzione al passaggio del cavo di alimentazione e del cavo della sintesi musicale.
- Ricollegare il dispositivo alla rete di alimentazione.

Attuatori

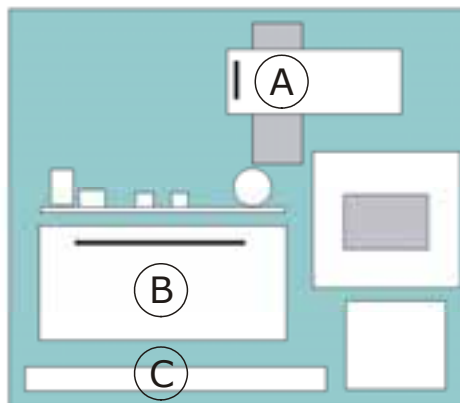

-
- A Telecontrollo
B Scheda citofonica
C Morsettiera derivati

Il centralino è predisposto per il collegamento di una scheda telecontrollo. Tale scheda è equipaggiata con tre relais di potenza in grado di comandare carichi con assorbimento fino a 16 A a 230 Vac.

Installazione

- Scollegare il dispositivo dalla rete di alimentazione.
- Aprire il coperchio agendo sulla vite e poi ruotando il coperchio verso il basso (fare attenzione ai due fili del LED).
- Inserire la scheda attuatori.
- Rimontare il coperchio e serrare la vite.
- Ricollegare il dispositivo alla rete di alimentazione.

Si deve porre particolarmente attenzione a come si inserisce la scheda, in quanto un'installazione non corretta può provocare il danneggiamento, anche parziale, della scheda stessa.

MANUTENZIONE

Non ci sono, nel centralino, parti che hanno bisogno di manutenzione o che possono essere sostituite in caso di guasto dall'utente.

Rivolgersi al centro di assistenza in caso di malfunzionamenti.

Nell'attesa della riparazione o sostituzione il centralino può funzionare nella modalità di emergenza. Per fare questo basta semplicemente staccare dalla rete elettrica il dispositivo. In questo caso la linea urbana 1 sarà collegata direttamente all'interno 41 e la 2 al 42.

PROGRAMMAZIONE

Permette la personalizzazione del centralino secondo le proprie esigenze.

La programmazione può essere eseguita solamente dall'interno 41 e con un telefono in selezione MF.

È possibile programmare:

- Gruppi di accesso alle linee esterne
- Gestore
- Servizio chiamate entranti / uscenti giorno
- Servizio chiamate entranti / uscenti notte
- Abilitazione servizio inclusione
- Trasferimento di chiamata
- Linee e tipo di selezione
- Selezione passante D.I.S.A.
- Interno fax e modalità di impegno linea
- Abilitazione musica esterna
- Abilitazione suoneria supplementare
- Programmazione citofono
- Richiamo programmi giorno / notte
- Memorizzazione numeri in agenda
- Abilitazione hot line citofonico
- Password
- Campionamento tempo di flash

Solo nella versione B:

- Riconoscitore fax
- Abilitazione risponditore giorno / notte
- Personalizzazione messaggi
- Programmazione ora
- Programmazione data
- Programmazione fasce orarie

RIPRISTINO IMPOSTAZIONI DI FABBRICA

Al momento della prima installazione il centralino si configura con una programmazione di base che prevede per gli interni l'accesso, senza limitazioni, su tutte le linee esterne per il giorno e la notte (l'accesso alle linee avviene tramite il gruppo di accesso 0 programmato con un * sui prefissi possibili), selezione multifrequenza su tutte le linee esterne.

In qualsiasi momento è possibile richiamare questa impostazione digitando:

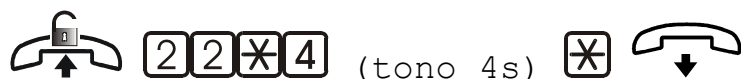

Dopo aver digitato il codice la centrale rimarrà inattiva per circa 10 secondi.

IMPOSTAZIONE INTERNO FAX (SOLO VERSIONE B)

In questo paragrafo viene spiegato come impostare la programmazione dell'interno FAX che è l'interno con la numerazione più alta.

Vedi anche "Programmazione interno FAX e modalità per l'impegno linea".

Linea urbana dedicata alla ricezione di FAX:

Nelle programmazioni "Servizio chiamate entranti/uscenti" assegnare il valore 3 come linea entrante all'urbana dedicata alla ricezione di fax.

Nessuna linea urbana dedicata alla ricezione di FAX:

Attivare il riconoscitore di FAX su una o entrambe le linee urbane (secondo le esigenze).

Nelle programmazioni "Servizio chiamate entranti/uscenti" Assegnare il valore 2 come linea entrante ad entrambe le urbane.

In questo caso tutti i FAX inviati in automatico vengono inviati all'interno FAX. Nel caso di FAX inviati in manuale procedere alla trasferta senza consenso verso l'interno FAX.

Nota: Se si dispone della scheda citofono predisporre l'interno FAX con il programma citofono 0.

DEFINIZIONE GRUPPI DI ACCESSO ALLE LINEE

Nel centralino possono essere programmati fino ad otto gruppi di accesso alle linee esterne. Per ogni gruppo si possono definire le cifre (prefisso, parte di prefisso, parte di numero) "ammesse" o "non ammesse" per la selezione sulla linea urbana.

Per definire un gruppo è necessario procedere a:

- Assegnare il "**gestore**" (non necessario se si telefona solamente attraverso Telecom Italia).
- Inserire le "**Selezioni Possibili**". Se questa tabella viene lasciata vuota, le selezioni permesse sono le sole chiamate di emergenza. Come prima cifra si può utilizzare * per definire che qualsiasi selezione è ammessa.
- Inserire le "**Selezioni non possibili**". Le selezioni non possibili servono a limitare l'accesso ai numeri telefonici che hanno la parte iniziale in comune con quelli inseriti nella tabella delle "selezioni possibili".

Esempio: Se nelle selezioni possibili è inserito lo 0 possiamo evitare le chiamate:

<i>internazionali</i>	<i>programmando lo 00;</i>
<i>locali</i>	<i>programmando lo 06.</i>

Nota: Se si assegnano più gruppi ad un solo interno, questo avrà accesso alle selezioni consentite da ogni singolo gruppo.

Nota: Il numero totale dei prefissi (o parte di prefisso, parte di numero) differenti, tra tutte le "selezioni possibili" e "non possibili" di tutti i gruppi, non può essere superiore a 16.

Nota: Le "Selezioni possibili" e le "Selezioni non possibili" possono essere lunghe al massimo 4 cifre.

Nota: Il prefisso "Gestore" può essere lungo al massimo 6 cifre.

*Nota: Nella programmazione di fabbrica il gruppo di accesso 0 è programmato con la cifra * nelle "Selezioni possibili" ed è assegnato a tutti gli interni.*

Nota: Nel programmare un gruppo di accesso del quale non si conoscono le precedenti impostazioni, è necessario azzerare il "gestore" e le tabelle delle selezioni possibili e non possibili usando l'apposita procedura.

Esempi

GRUPPO DI ACCESSO			
GESTORE	SELEZIONI POSSIBILI	SEL. NON POSSIBILI	CARATTERISTICA
	*	00	
		33	
		144	
		166	

Il gruppo in questo caso è stato programmato per permettere tutti i tipi di selezione (* tra le selezioni possibili), ad eccezione delle chiamate internazionali 00, delle chiamate ai telefoni cellulari 33, del 144 e del 166.

GRUPPO DI ACCESSO			
GESTORE	SELEZIONI POSSIBILI	SEL. NON POSSIBILI	CARATTERISTICA
	06		

Questo gruppo di accesso permette solo chiamate al distretto di Roma 06.

GRUPPO DI ACCESSO			
GESTORE	SELEZIONI POSSIBILI	SEL. NON POSSIBILI	CARATTERISTICA
	3	338	
	00	339	

Questo gruppo di accesso permette le chiamate internazionali e quelle ai telefoni cellulari ad eccezione di quelli con prefisso 338 e 339.

GRUPPO DI ACCESSO			
GESTORE	SELEZIONI POSSIBILI	SEL. NON POSSIBILI	CARATTERISTICA
1055	00		

Questo gruppo permette le chiamate di tipo internazionale tramite il gestore 1055.

Tabella

Inserire nella tabella le informazioni necessarie per personalizzare i gruppi di accesso secondo le proprie esigenze.

GRUPPO DI ACCESSO	GESTORE	SELEZIONI POSSIBILI	SEL. NON POSSIBILI	CARATTERISTICA
0	—	-----	-----	
1	—			
2	—			
3	—			
4	—			
5	—			
6	—			
7	—			

Nota: La somma totale delle differenti selezioni configurabili tra "selezioni possibili" e "selezioni non possibili" non può essere superiore a 16. Quindi per ogni gruppo si possono avere più selezioni possibili o non possibili, come indicato ad esempio dai tratteggi di separazione solo per il gruppo 0.

*Nota: Invece di programmare per esteso le 10 cifre che vanno da 0 a 9 si utilizza il carattere *.*

Assegnazione di un gestore ad un gruppo di accesso

È la possibilità di effettuare una chiamata tramite differenti gestori.

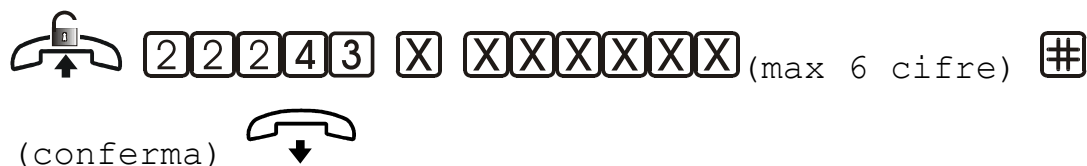

- Sollevare il microtelefono dell'interno 41.
- Comporre il codice 222 43.
- Comporre la cifra indicante il gruppo di accesso da programmare. L'indice va da 0 a 7.
- Comporre il codice del gestore (max 6 cifre).
- Comporre # per confermare.
- Attendere il tono di conferma e riagganciare il microtelefono.

Esempio:

*Per assegnare il gestore con il numero di identificazione 1055 al gruppo di accesso 5. Comporre: **22243 5 1055#**.*

Nota: Ripetere l'operazione per ogni gestore da associare ad ogni gruppo.

Nota: Si può inserire, al posto del codice del gestore, il codice di accesso alla linea urbana nel caso che il centralino sia derivato da un'altra centrale telefonica.

Inserimento di selezioni possibili in un gruppo

Permette di memorizzare le cifre (prefisso, parti di prefisso, parti di numero) che possono essere inviate sulla linea telefonica con un determinato gruppo.

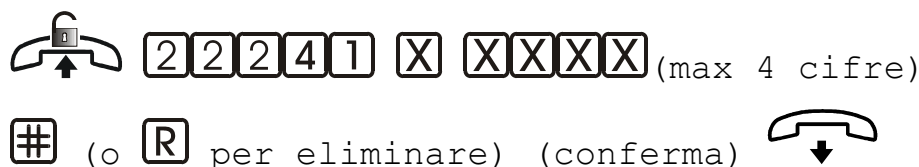

- Sollevare il microtelefono dell'interno 41.
- Comporre il codice 222 41.
- Comporre la cifra indicante il gruppo di accesso da programmare.

L'indice va da 0 a 7.

- Comporre il numero che si vuole associare all'attuale gruppo (max 4 cifre).

La cifra * permetterà la selezione di tutte le cifre da 0 a 9.

- Comporre # per aggiungere (oppure R per eliminare il numero precedentemente inserito).
- Attendere il tono di conferma e riagganciare il microtelefono.

Ripetere l'operazione per ogni singolo numero da inserire.

Esempio:

Per inserire nel gruppo di accesso 1 il numero 06.

Comporre: 22241 1 06#.

Per cancellare dal gruppo di accesso 1 il numero 06.

Comporre: 22241 1 06 R.

*Nota: La programmazione di fabbrica ha la cifra * assegnata alle selezioni possibili del gruppo 0.*

Nota: Se non viene impostata nessuna cifra il gruppo non consente nessun accesso alle linee esterne.

Inserimento di selezioni non consentite in un gruppo di accesso

Permette di definire quali selezioni non sono possibili con un determinato gruppo.

 (max 4 cifre)

(o per eliminare) (conferma) 

- Sollevare il microtelefono dell'interno 41.
- Comporre il codice 222 42.
- Comporre la cifra indicante il gruppo di accesso da programmare.

L'indice va da 0 a 7.

- Comporre il numero (o la cifra) non consentito che si vuole associare all'attuale gruppo (max 4 cifre).
- Comporre # per aggiungere (oppure R per eliminare il prefisso precedentemente inserito).

- Attendere il tono di conferma e riagganciare il microtelefono.
Ripetere l'operazione per ogni singolo numero da inserire.

Azzeramento del gestore e di tutti i numeri assegnati ad un gruppo di accesso

Permette di azzerare il gestore e tutti i numeri assegnati ad un gruppo.

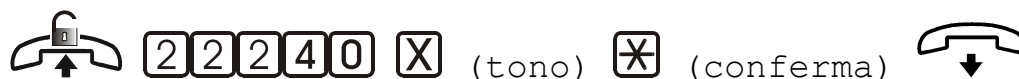

- Sollevare il microtelefono dell'interno 41.
- Comporre il codice 222 40.
- Comporre la cifra indicante il gruppo di accesso da azzerare.
L'indice va da 0 a 7.
- Comporre dopo il tono della durata di 4 sec. la cifra *.
- Attendere il tono di conferma e riagganciare il microtelefono.

PROGRAMMAZIONE SERVIZIO CHIAMATE ENTRANTI/USCENTI

Programmazione servizio chiamate entranti/uscenti giorno

Permette di definire a quali linee esterne l'interno può rispondere e con quale modalità, la scelta delle linee e dei gruppi di accesso per le chiamate in uscita durante il giorno.

- Inserire in corrispondenza delle linee entranti i valori:
 - 0 Accesso non consentito
 - 1 Chiamata entrante solo da trasferta
 - 2 Possibilità di rispondere alle chiamate senza suoneria (con cifra 9)
 - 3 Chiamata entrante con suoneria
- In corrispondenza delle linee uscenti i valori:
 - 0 Accesso non consentito
 - 1 Accesso consentito

Programmazione servizio chiamate entranti/uscenti notte

Permette di definire a quali linee esterne l'interno può rispondere e con quale modalità, la scelta delle linee e dei gruppi di accesso per le chiamate in uscita durante la notte.

- Inserire in corrispondenza delle linee entranti i valori:
 - 0 Accesso non consentito
 - 1 Chiamata entrante solo da trasferta
 - 2 Possibilità di rispondere alle chiamate senza suoneria (con cifra 9)
 - 3 Chiamata entrante con suoneria
- In corrispondenza delle linee uscenti i valori:
 - 0 Accesso non consentito
 - 1 Accesso consentito

Scegliere uno o più gruppi di accesso e riportarli nella tabella.

INTERNO	L1	L2	#	L1	L2	#	GRUPPI DI ACCESSO												
	ENTRANTE			USCENTE															
41			#			#													#
42			#			#													#
43			#			#													#
44			#			#													#
45			#			#													#
46			#			#													#
47			#			#													#
48			#			#													#



- Sollevare il microtelefono dell'interno 41.
- Comporre il codice 222 62.
- Comporre il numero dell'interno che si vuole programmare.
- Comporre tutte le cifre scelte (riportate nella tabella) per la programmazione dell'interno compresi i #.
- Attendere il tono di conferma e riagganciare il microtelefono.

Esempio: Si vuole programmare l'interno 41 con la possibilità di rispondere ad entrambe le linee con suoneria, di accedere in uscita alla prima linea con il gruppo di accesso 7.

INTERNO	L1	L2	#	L1	L2	#	GRUPPI DI ACCESSO		
	ENTRANTE			USCENTE					
41	3	3	#	1	0	#	7		#

Comporre: **22262 41 33 # 10# 7#.**

Nota: Ad ogni inserimento di un gruppo di accesso il centralino emette un breve tono.

Nota: Ripetere l'operazione per ogni interno.

Nota: Per richiamare il programma notte vedi paragrafo "richiamo programmi".

ASSEGNAZIONE DEI GRUPPI D'ACCESSO ALLE LINEE URBANE

Questa programmazione consente di stabilire su quale linea sono ammesse determinate selezioni.

Per la spiegazione e costituzione dei gruppi d'accesso fare riferimento al paragrafo relativo a questa programmazione della guida per l'utente.

Per assegnare ad una linea urbana un determinato gruppo d'accesso si deve procedere come segue:

22271 (giorno) OPPURE 22272 (notte)

X XXXXXXXX (max 8 cifre) # (conferma) 

- Sollevare il microtelefono e comporre il codice 22271 (per il giorno) oppure 22272 (per la notte);
- Comporre, poi, il numero della linea urbana alla quale si vogliono associare i gruppi;
- Comporre i numeri dei gruppi che si vogliono associare alla linea urbana scelta;
- Comporre il carattere # per confermare i gruppi d'accesso inseriti;
- Ottenuto il tono di conferma, riagganciare il microtelefono.

Nota: Ad ogni inserimento di un gruppo di accesso il centralino emette un breve tono.

Esempio: Si vuole fare in modo che, in fascia giorno, sulla seconda linea urbana, si possano fare solamente le telefonate con prefisso 081. Sollevare il microtelefono e comporre il seguente codice: **2241 1 081 #**. Questa prima programmazione, consente di assegnare la selezione possibile 081 al gruppo d'accesso numero 1; ottenuto il tono di conferma riagganciare il microtelefono. Sollevare, di nuovo, la cornetta e comporre il codice **2271 2 1 (beep) #** (assegnazione del gruppo d'accesso 1 alla seconda linea urbana in modalità giorno). Ottenuto il tono di conferma, riagganciare il microtelefono.

ASSEGNAZIONE DEL NUMERO E DEL TIPO DELLE LINEE ESTERNE

Con questa procedura si programma il centralino per il numero delle linee esterne disponibili e il tipo di selezione decadica o multifrequenza.



- Sollevare il microtelefono dell'interno 41.
- Comporre il codice 2228 per accedere al servizio.
- Comporre due cifre: la prima relativa alla prima linea, la seconda alla seconda linea.
 - 0 Linea esclusa
 - 1 Linea a selezione decadica
 - 2 Linea a selezione multifrequenza
- Attendere il tono di conferma e riagganciare il microtelefono.

*Esempio: La prima linea è a selezione decadica, la seconda è a selezione multifrequenza. Comporre **2228 12**.*

**Se una linea esterna è bistandard
(decadica/multifrequenza), questa deve essere
programmata come multifrequenza**

INCLUSIONE

Abilitazione servizio inclusione

Permette di definire quali interni possono includersi in una conversazione in corso.

- Inserire, in corrispondenza dei derivati, i valori:
 - 0 Servizio non consentito
 - 1 Servizio consentito
- Per gli interni non collegati assegnare comunque uno dei due codici.

Interno n°	41	42	43	44	45	46	47	48
Valore								



- Sollevare il microtelefono dell' interno 41 e comporre il codice 2224#.
- Comporre tutte le 8 cifre scelte per la programmazione degli 8 interni come da tabella.
- Attendere il tono di conferma e riagganciare il microtelefono.

Esempio: Solo i primi due interni devono avere l'abilitazione.

Comporre: 2224# 11000000.

TRASFERIMENTO DI CHIAMATA

Programmazione trasferimento di chiamata

Consente, all'arrivo di una chiamata urbana, la selezione, in automatico, di un numero memorizzato in agenda .

Il servizio si può attivare su qualsiasi linea; si può, inoltre, stabilire anche la modalità di attivazione del servizio (automatico o manuale) in base alle proprie esigenze.

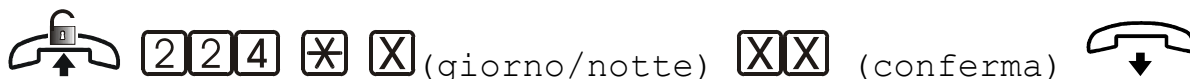

- Sollevare la cornetta del derivato 41 e comporre il codice: 224 * 1 (per la fascia giorno) o 224 * 2 (per la fascia notte);
- Comporre, di seguito, le modalità di attivazione del trasferimento di chiamata per ciascuna linea:
 - 1 Attivo;
 - 0 Non attivo.
- Attendere il tono di conferma, riagganciare il microtelefono.

Nota: Per disporre del servizio è necessario assegnare alla locazione 48 dell'agenda, il numero d'abbonato su cui trasferire eventuali chiamate.

Esempio: Si vuole attivare il trasferimento di chiamata in modo tale che, in fascia notte, le chiamate sulla seconda linea urbana vengano trasferite al numero **0885 3231987**. Sollevare il microtelefono e programmare la locazione 48 dell'agenda con il codice: **236 48 0885 3231987**; riagganciare il microtelefono. Sollevare, di nuovo, la cornetta e comporre il codice: **224*2 01**. Ottenuto il tono di conferma, riagganciare il microtelefono.

Nota: Il trasferimento di chiamata attivo, comporta l'esclusione dei servizi sulla linea urbana interessata (DISA, riconoscimento FAX e risponditore di cortesia).

Nota: La durata della conversazione in "Trasferimento di chiamata" ha un time out di 180 secondi.

Nota: Allo stabilire della conversazione sarà inviata una sequenza di quattro note che avvisa gli interlocutori dell'attivazione del servizio.

Nota: Scaduti i 180 secondi sarà sufficiente premere una qualsiasi cifra dopo aver sentito il tono di avviso; la conversazione si prolungherà per altri 180 secondi.

Richiamo programmazione trasferimento di chiamata

Per richiamare la programmazione giorno o notte del trasferimento di chiamata.



- Sollevare la cornetta del derivato 41 e comporre il codice 226;
- Comporre, di seguito, la programmazione giorno o notte voluta:

- 1 Richiamo programmazione giorno del servizio
- 2 Richiamo programmazione notte del servizio
- 3 Richiamo programmazione in automatico del servizio in base alla fascia oraria attiva (solo vers. B)

➤ Attendere il tono di conferma, riagganciare il microtelefono.

Nota: La durata della conversazione in “Trasferimento di chiamata” ha un time out di 180 secondi.



Nota: Allo stabilire della conversazione sarà inviata una sequenza di quattro note che avvisa gli interlocutori dell’attivazione del servizio.

Nota: Scaduti i 180 secondi sarà sufficiente premere una qualsiasi cifra dopo aver sentito il tono di avviso; la conversazione si prolungherà per altri 180 secondi.

PROGRAMMAZIONE INTERNO FAX E MODALITÀ PER L’IMPEGNO LINEA

Questa programmazione offre la possibilità di definire l’interno al quale saranno deviate le chiamate riconosciute dal FAX-Switch (se attiva, su versione B).

La stessa programmazione consente di stabilire se, all’impegno del FAX (in caso di FAX uscente), deve avvenire l’impegno della linea in automatico oppure in manuale.

 **2249** **XX** (interno) **X** (modo) (conferma) 

- Sollevare la cornetta dell’interno 41 e comporre il codice 2249;
- Comporre, di seguito, il numero dell’interno che si vuole definire come FAX (dal 42 al 48);
- Comporre la modalità per l’impegno della linea in uscita:
 - 0 Manuale
 - 1 Automatico
- Attendere il tono di conferma e riagganciare il microtelefono.

Nota: L’interno definito come FAX non risponde alla chiamata generale (40);

Nota: Non può essere definito come FAX, l'interno 41 (derivato dedicato alle programmazioni di sistema);

Nota: L'impegno automatico della linea, consente di non anteporre lo 0 di impegno linea al numero da chiamare;

Nota: In condizioni di default, l'interno FAX è il 48 e la modalità di impegno è manuale.

Esempio: Si vuole definire, come interno FAX, il derivato 45. Si vuole, inoltre, stabilire l'impegno automatico della linea. Sollevare la cornetta dell'interno 41 e comporre il codice **2249 45 1. Ottenuto il tono di conferma riagganciare.**

CAMPIONAMENTO TEMPO DI FLASH

Permette l'uso di telefoni multifrequenza non omologati che hanno tempi di flash lunghi più di 250 msec. L'operazione va effettuata dall'interno interessato.

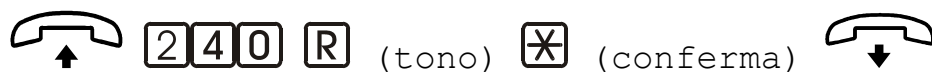

- Sollevare il microtelefono dell'interno da programmare.
- Digitare il codice 240.
- Premere il tasto di flash e attendere il tono della durata di 4 sec.
- Premere il tasto *.

Nota: Se l'operazione è stata eseguita correttamente si riceve il tono di conferma.

- Riagganciare.

Nota: Per accedere a questo servizio non è necessario abilitare la programmazione.

Nota: Qualora si sostituisse l'apparecchio telefonico di un interno l'operazione deve essere ripetuta.

PERSONALIZZAZIONE MESSAGGI (SOLO VERSIONE B)

Registrazione / riascolto di un messaggio

REGISTRAZIONE

Le centrali Europa 280B consentono all'utente di personalizzare i messaggi per i servizi risponditore automatico, DISA e jingle di attesa.



- Sollevare il microtelefono dell'interno del derivato 41.
- Digitare il codice 24.
- Comporre il numero:
 - 1 Per il messaggio risponditore (max 8 secondi)
 - 2 Per il messaggio DISA (max 6 secondi)
 - 3 Per il jingle di attesa (max 6 secondi)
- Premere R se il messaggio ha durata inferiore al tempo massimo indicato. In caso contrario il termine della registrazione è indicato da un tono di conferma.
La centrale riproduce il messaggio registrato.
- Riagganciare il microtelefono.

Nota: il termine della registrazione può essere attivato chiudendo il microtelefono.

Nota: la registrazione del messaggio comporta la definitiva cancellazione della registrazione di fabbrica.

RIASCOLTO



- Digitare il codice 23.
- Comporre il numero:
 - 1 Per il messaggio risponditore (max 8 secondi)
 - 2 Per il messaggio DISA (max 6 secondi)

3 Per il jingle di attesa (max 6 secondi)

- Ascoltare il messaggio e riagganciare il microtelefono.

SERVIZI D.I.S.A. E FAXSWITCH

Abilitazione selezione passante D.I.S.A. (versione A)

Con questo servizio abilitato è possibile, per un utente esterno, chiamare direttamente un interno.



- Sollevare il microtelefono dell'interno 41 e comporre il codice 2246.
- Comporre 2 cifre: la prima relativa alla prima linea urbana, la seconda alla seconda linea.
 - 0 Servizio disinserito
 - 1 Servizio D.I.S.A. inserito
- Attendere il tono di conferma e riagganciare il microtelefono.

*Esempio: Si vuole inserire il servizio D.I.S.A. solamente sulla prima linea, comporre **2246 10**.*

Nota: Il servizio funziona solamente se si chiama attraverso la rete pubblica e da un telefono multifrequenza.

Nota: L'utente esterno dopo aver composto il vostro numero telefonico e dopo aver ricevuto il tono di 3 secondi, compone il numero dell'interno che desidera. Se non viene rilevata nessuna selezione entro 5 secondi, la chiamata verrà inviata ai telefoni abilitati a ricevere la chiamata.

Nota: La chiamata ha la durata di 50 secondi.

Abilitazione selezione passante D.I.S.A. e riconoscitore fax (versione B)

Con questa programmazione è possibile abilitare il servizio D.I.S.A. e il riconoscitore FAX (per la modalità di funzionamento vedi paragrafi relativi al servizio D.I.S.A. e al servizio riconoscitore FAX).



- Sollevare il microtelefono dell'interno 41 e comporre il codice 2246.
- Comporre 2 cifre: la prima relativa alla prima linea urbana, la seconda alla seconda linea.
 - 0 Servizi disinseriti
 - 1 Servizio D.I.S.A. inserito
 - 2 Servizio D.I.S.A. e riconoscitore FAX inserito
 - 3 Servizio riconoscitore FAX inserito
- Attendere il tono di conferma e riagganciare il microtelefono.

Esempio: si vuole inserire il servizio D.I.S.A. e il riconoscitore FAX solo sulla seconda linea urbana, comporre 2246 02.

Nota: Il servizio D.I.S.A. funziona solamente se si chiama attraverso la rete pubblica e da un telefono multifrequenza.

Nota: L'utente esterno dopo aver composto il vostro numero telefonico e dopo aver ricevuto il messaggio registrato (di fabbrica: "Selezionare l'interno desiderato o attendere", in italiano e inglese) compone il numero dell'interno che desidera. Se non viene rilevata nessuna selezione entro 5 secondi, la chiamata verrà inviata ai telefoni abilitati a ricevere la chiamata.

Nota: Nel servizio DISA immediato il centralino risponde al primo squillo.

Nota: La chiamata ha la durata di 50 secondi.

ABILITAZIONE RISPONDITORE GIORNO / NOTTE (VERSIONE B)

Con questa programmazione è possibile abilitare il risponditore nelle programmazioni giorno e notte.

Inserire in corrispondenza delle linee i valori:

- 0 Servizio disinserito
- 1 Servizio inserito

Linea n.	01	02
Valori giorno		
Valori notte		



- Sollevare il microtelefono dell'interno 41 e comporre il codice 2245.
- Comporre la cifra:
 - 1 Programmazione risponditore giorno
 - 2 Programmazione risponditore notte
- Comporre le cifre scelte per la programmazione delle linee come da tabella.
- Attendere il tono di conferma e riagganciare il microtelefono.

Esempio: si vuole inserire il risponditore solo sulla prima linea urbana durante il giorno, comporre **2245 1 10.**

Nota: Il messaggio è uno solo e può essere attivato in modalità giorno, notte o entrambe.

Nota: Il risponditore si avvia dopo 2 squilli e terrà attiva la chiamata per 50 secondi dopodichè la chiamata urbana verrà terminata.

Nota: Con il servizio D.I.S.A. attivato, il risponditore si avvia quando una chiamata urbana entrante raggiunge tutti i telefoni abilitati allo squillo.

Nota: E' possibile sia utilizzare un messaggio pre-impostato sia registrare un messaggio personalizzato. Il messaggio pre-

impostato è: "Il nostro operatore è momentaneamente occupato, vi preghiamo di attendere".

ABILITAZIONE SUONERIA SUPPLEMENTARE

Permette di scegliere il funzionamento della suoneria supplementare.



- Sollevare il microtelefono dell'interno 41 e comporre il codice 2229.
- Comporre la cifra:
 - 0 Suoneria supplementare sempre disinserita
 - 1 Suoneria supplementare inserita con il programma giorno
 - 2 Suoneria supplementare inserita con il programma notte
 - 3 Suoneria supplementare sempre inserita
- Attendere il tono di conferma e riagganciare il microtelefono.

RICHIAMO PROGRAMMI

È la possibilità di richiamare la programmazione giorno o notte del servizio chiamate entranti/uscenti, del citofono e della suoneria supplementare.



- Sollevare il microtelefono dell'interno 41 e comporre il codice 223.
- Comporre la cifra:
 - 1 Richiamo programmi giorno
 - 2 Richiamo programmi notte
 - 3 Automatico (solo versione B)
- Attendere il tono di conferma e riagganciare il microtelefono.

Esempio: Per richiamare i programmi giorno, comporre 223 1.

Nota: Durante il richiamo programmi giorno l'indicatore luminoso posto sul centralino lampeggia con cadenza di un lampo al

secondo. Durante la notte con cadenza di due lampi al secondo.

CITOFONO

Programmazione uso citofono

Questa procedura permette di stabilire con quale modalità ogni interno può accedere ai servizi citofonici.

Esistono sette modi di accesso ai servizi.

MODALITA' DI ACCESSO	0	1	2	3	4	5	6
ABILITAZIONE ALLA CHIAMATA CITOFONICA GIORNO		*		*		*	
ABILITAZIONE ALLA CHIAMATA CITOFONICA NOTTE			*	*			*
ABILITAZIONE A RISPONDERE E APRIRE LA PORTA - GIORNO		*		*	*	*	*
ABILITAZIONE A RISPONDERE E APRIRE LA PORTA - NOTTE			*	*	*	*	*

Scegliere il valore del tipo di servizio che si desidera e riportarlo nella tabella in corrispondenza dell'interno da programmare.

Interno n°	41	42	43	44	45	46	47	48
Valore								



- Sollevare il microtelefono dell'interno 41 e comporre il codice 2220.
- Comporre tutte le otto cifre scelte per la programmazione degli otto interni come da tabella.
- Attendere il tono di conferma e riagganciare il microtelefono.

Esempio: Gli interni 41 e 42 con suoneria citofono e apertura porte abilitate solamente durante il giorno, gli altri interni disabilitati, comporre: 2220 11000000.

Abilitazione HOT LINE citofono

Il servizio permette di stabilire una conversazione tra una postazione citofonica e un numero telefonico (cellulare, rete telefonica ecc.) memorizzato in agenda.



- Sollevare il microtelefono dell'interno 41 e comporre il codice 224#.
- Comporre le cifre:
 - 00 Servizio disinserito
 - 11 Servizio inserito
- Attendere il tono di conferma e riagganciare il microtelefono.

Nota: Il numero da chiamare va programmato nella locazione di agenda n. 49.

Nota: La conversazione ha una durata di tre minuti.

Nota: Con il servizio disinserito sono attivate le funzioni citofoniche standard del centralino.

Nota: Il numero viene richiamato appena viene premuto il pulsante citofonico.

OROLOGIO (SOLO VERSIONE B)

Programmazione fasce orarie

Permette di definire due fasce orarie per il modo giorno. Se verrà scelto il richiamo automatico il centralino provvederà, durante le fasce orarie programmate, al richiamo dei programmi giorno. Al di fuori di esse verranno richiamati i programmi notte.



XXXX (inizio prima fascia)

XXXX (fine prima fascia)

XXXX (inizio seconda fascia)

XXXX (fine seconda fascia)

(conferma) 

- Sollevare il microtelefono dell'interno 41 e comporre il codice 2223.
- Comporre l'ora di inizio della prima fascia oraria.
Per esempio 08:30.
- Comporre l'ora di fine della prima fascia oraria.
Per esempio 13:00.
- Comporre l'ora di inizio della seconda fascia oraria.
Per esempio 15:00.
- Comporre l'ora di fine della seconda fascia oraria
Per esempio 19:00.
- Attendere il tono di conferma e riagganciare il microtelefono.

Nota: È possibile inserire anche una sola fascia oraria, in questo caso riagganciare il microtelefono dopo il punto 3.

Programmazione ora

Permette l'aggiornamento dell'ora.

 **2222** **XX** (ora) **XX** (minuti) (conferma) 

- Sollevare il microtelefono dell'interno 41 e comporre il codice 2222.
- Comporre l'ora (due cifre), comporre i minuti (due cifre).
- Attendere il tono di conferma e riagganciare il microtelefono.

Esempio: L'ora da programmare è otto e cinque minuti.

Comporre: 2222 0805

Programmazione data

Permette l'aggiornamento della data.

 **2221** **XX** (giorno) **XX** (mese) **XXXX** (anno)
(conferma) 

- Sollevare il microtelefono dell'interno 41 e comporre il codice 2221.
- Comporre il giorno (due cifre), il mese (due cifre) e l'anno (quattro cifre).
- Attendere il tono di conferma e riagganciare il microtelefono.

Esempio: La data da programmare è il primo maggio del 1998:

*Comporre: **2221 01051998**.*

TELECONTROLLO ATTUATORI

Questo servizio (disponibile solamente con scheda optional) consente l'attivazione locale o remota di tre relè attuatori.

I tre relè, possono ricevere i seguenti comandi:

- Relè acceso (contatto chiuso);
- Relè spento (contatto aperto);
- Relè acceso temporizzato (contatti chiusi per 800 ms).

Operazioni per l'attivazione locale:

18
XXXX (di fabbrica 000) (beep)

300
XX
X (conferma)
 

- Sollevare il microtelefono e comporre il codice 18 seguito dalla password (default 000);
- Dopo aver udito il beep di avviso, comporre il codice d'accesso al servizio di telecontrollo 300;
- Comporre, quindi, la modalità di attivazione desiderata:
 - 00 Comando di spegnimento
 - 11 Comando di accensione
 - 44 Comando di accensione temporizzata;
- Comporre il numero del relè al quale si vuole dare il comando (esempio 2);
 - Il tono di conferma indicherà che il comando è stato inviato correttamente;
- Riagganciare il microtelefono.

*Esempio: Si vuole dare il comando di accensione temporizzata al relè numero 3. Comporre il codice **18 000** (beep) **300 44 3** (tono di conferma).*



Per effettuare il comando remoto dei relè, la condizione necessaria, è che sia programmato il servizio DISA attivo almeno su una delle due linee.

Operazioni per l'attivazione remota:

- Dopo aver effettuato una chiamata dall'esterno sulla linea in cui è stata programmata la DISA e dopo aver ascoltato il messaggio o il beep, comporre il codice 18 seguito dalla password (default 000);
- Procedere, poi, come dal punto 2 della procedura per l'attivazione locale;
- Ottenuto il tono di conferma il centralino svincolerà in automatico la linea urbana.

MODIFICA DELLA PASSWORD

La password ha la funzione di non consentire a chiunque l'attivazione dei tre relè. Per modificare la password si deve procedere nel modo seguente:

 **22*1 XXX** (di fabbrica **000**) (beep)
XXX XXX (conferma) 

- Sollevare il microtelefono e comporre il codice **22*1**;
- Comporre di seguito il codice della password corrente (default 000);
- Comporre il nuovo codice della password a tre caratteri (sono utilizzabili tutte le cifre, compresi i caratteri * e #);
- Ripetere il nuovo codice di password per conferma;
- Ottenuto il tono di conferma riagganciare il microtelefono.

*Esempio: Si vuole cambiare il codice di password da 000 a 258. Comporre il codice **22*1 000 258 258**. Riagganciare il microtelefono.*

SEGNALAZIONE DI ATTESA

Permette di attivare una fonte musicale esterna di cortesia A/50 (optional) o un jingle di cortesia (solo versione B), alla linea urbana in attesa.

Per l'attivazione, procedere nel modo seguente:



- Sollevare il microtelefono e comporre il codice 2242;
- Comporre, di seguito, l'opzione voluta per l'attesa sulla linea urbana:
 - 0 Tono di attesa;
 - 1 Sintesi A/50;
 - 2 Jingle di attesa (solo nelle versione B).
- Ottenuto il tono di conferma riagganciare il microtelefono.

*Esempio: Si vuole attivare la fonte musicale esterna di cortesia A/50. Sollevare il microtelefono e comporre il codice **2242 1**.*

*Nota: Per la personalizzazione del Jingle d'attesa vedi paragrafo:
"Registrazione / riascolto di un messaggio".*

SERVIZI

Nota: Per evitare la ripetizione della frase, “Comporre 2 per telefoni decadici o premere R (Flash) per telefoni multifrequenza”, il manuale genericamente usa “premere il tasto R”. Nel caso abbiate telefoni decadici componete 2 al posto della R.

COMUNICAZIONI INTERNE

È la possibilità che hanno i telefoni interni di comunicare tra loro.



- Sollevare il microtelefono.

Si riceverà il tono di invito alla selezione.

- Comporre il numero dell'interno desiderato compreso tra 41 e 48, per esempio il 43.

Se questo risulta libero si sente il tono di chiamata.

Se questo è impegnato, si sente il tono di occupato.

- L'interno chiamato solleva il microtelefono.

Si stabilisce la conversazione.

- Alla fine della conversazione riagganciare il microtelefono.

Appena uno dei due derivati depona il microtelefono l'altro riceve il tono di dissuasione.

COMUNICAZIONI ESTERNE

Comunicazioni esterne uscenti

È la possibilità che hanno gli interni di effettuare comunicazioni sulla rete pubblica.

Situazione iniziale

Interni con programmazione servizio chiamate uscenti con valore 1 e accesso ad almeno un gruppo (il gruppo definisce i numeri selezionabili).

 **0** OPPURE **8X** (numero linea)

XXXXXX (chiamata) (risposta) 

➤ Sollevare il microtelefono.

➤ Comporre il numero:

0 Per accedere alla prima linea disponibile

81 Per accedere alla prima linea

82 Per accedere alla seconda linea

Attendere il tono della centrale urbana.

➤ Comporre il numero dell'abbonato desiderato.

Se questo risulta libero si riceve il tono di chiamata, se questo risulta occupato si riceve il tono di occupato.

La conversazione si instaura quando il chiamato solleva il microtelefono.

Nota: Se entro 20 secondi dall'impegno della linea esterna non viene selezionata nessuna cifra, l'interno sarà incapsulato. Se tra la digitazione di una cifra e l'altra passano più di 10 secondi, le cifre non vengono inviate sulla linea.

Comunicazioni esterne entranti

È la possibilità di rispondere alle chiamate esterne.

Situazione iniziale

Interni con programmazione servizio chiamate entranti con valore 3.



(squillo) 

➤ Squilla la suoneria.

➤ Sollevare il microtelefono.

Si stabilisce la conversazione.

Oppure:

(tono)  (squillo) 

➤ Si sente il tono di avviso perché impegnati in una conversazione interna.

➤ Gli interni depongono il microtelefono e si interrompe la conversazione.
Squilla la suoneria.

➤ Sollevare il microtelefono.

Si stabilisce la conversazione.

SERVIZIO D.I.S.A.

Questo servizio permette all'utente esterno di chiamare direttamente un interno.

Situazione iniziale

Un utente esterno sta chiamando una vostra linea.

Il telefono deve avere la possibilità di selezionare in multifrequenza.

(messaggio o beep)  (interno desiderato)

(squillo)  (risposta)



- Al termine della selezione l'utente esterno ascolterà il messaggio pre-impostato *"Selezionare l'interno desiderato o attendere"*, o l'eventuale messaggio personalizzato registrato dall'utente stesso (versione B) oppure un beep (versione A).
- L'utente esterno compone (entro 5 secondi) il numero dell'interno desiderato.
Se l'interno chiamato è libero si sente il tono di chiamata. Se è occupato, il tono di occupato.
Se non avviene nessuna selezione si ha una chiamata esterna entrante verso tutti i telefoni abilitati.
- L'interno chiamato solleva il microtelefono e stabilisce la conversazione.

RISPOSTA PER ASSENTE

Permette di rispondere ad una chiamata esterna da un interno al quale non squilla la suoneria.

Situazione iniziale

Interni con programmazione servizio chiamate entranti con valore 2.

(squillo altro interno)  

- Squilla la suoneria di un altro interno.
- Per rispondere sollevare il microtelefono.
- Comporre il numero 9.
Si stabilisce la conversazione.

Nota: È possibile rispondere in questo modo solo alle chiamate delle linee urbane che l'interno ha assegnate come entranti.

MESSA IN ATTESA DELLA LINEA ESTERNA

Permette di isolare temporaneamente l'interlocutore esterno durante una conversazione.

Situazione iniziale

Conversazione in corso sulla linea esterna.

[R] (tono) [R] [R] (dopo 10s di attesa)]

➤ Premere il tasto R.

Si riceve il tono di invito alla selezione.

La linea esterna verrà messa in attesa e verrà inviato il tono di attesa.

➤ Per ricollegarsi premere di nuovo il tasto R.

Oppure:

Qualora siano passati più di 10 secondi riceverete il tono di dissuasione.

➤ Per collegarsi premere 2 volte il tasto R.

Nota: Nel caso di chiamate uscenti, la linea esterna può essere messa in attesa solo dopo 10 secondi dall'ultima cifra selezionata.

Nota: Nel caso di chiamate entranti, la linea esterna può essere messa in attesa immediatamente.

Nota: Nel caso si sia stabilita una comunicazione interna, ed al termine di questa si riaggancia il microtelefono senza riprendere la linea esterna in attesa, il telefono squilla per ricordare che c'è una comunicazione esterna in attesa (chiamata di ritorno).

RICHIAMATA

Consente di riprendere la linea urbana sospesa dopo che è stata messa in attesa per stabilire una comunicazione interna.

Situazione iniziale

Conversazione in corso sulla linea esterna.

R **X****X** (chiamata) (risposta)

R**R** OPPURE (chiamato) 

- Mettere la linea esterna in attesa premendo il tasto R.
- Comporre il numero dell'interloco desiderato, compreso tra 41 e 48, per esempio il numero 45.
Squilla la suoneria dell'interloco (es. 45).
- Stabilire la conversazione interna.
- Per ricollegarsi alla linea esterna premere di nuovo il tasto R due volte.
Oppure chiedere all'interlocutore interno di riagganciare il microtelefono; in questo caso la linea esterna si ricollega automaticamente.

INCLUSIONE

Permette ad un interno di inserirsi nella comunicazione di un altro interno occupato su un'altra linea.

Situazione iniziale

L'interloco chiamato è occupato in una conversazione interna o esterna.

Interloco chiamante abilitato al servizio.

(interloco occupato) **R****7**

- Dopo aver ricevuto il segnale di occupato dell'interloco chiamato, premere il tasto R seguito dalla cifra 7 per includersi nella comunicazione.

L'interloco chiamato riceve il tono di inclusione.

- Si stabilisce una conversazione a tre.

Nota: Alla conversazione a tre è sovrapposto il tono di inclusione.

TRASFERITA

Trasferita con offerta

Per trasferire una comunicazione esterna ad un interno con il suo consenso.

Situazione iniziale

Conversazione in corso sulla linea esterna.

R **XX** (chiamata) (risposta)  (ch. trasferita)

OPPURE

R **XX** (occupato) **R7** (conversazione a tre) 

- Mettere la linea esterna in attesa premendo il tasto R.
- Comporre il numero dell'interno desiderato, compreso tra 41 e 48 , per esempio 43.
- Si riceve il tono di chiamata e si stabilisce la conversazione interna.
- Riagganciare il microtelefono trasferendo la chiamata esterna all'interno chiamato.

Oppure:

- Mettere la linea esterna in attesa premendo il tasto R.
- Comporre il numero dell'interno desiderato, compreso tra 41 e 48, per esempio 43.
- Si riceve il tono di occupato, procedere all'inclusione. Premere il tasto R seguito dalla cifra 7.

L'interno chiamato riceve il tono di inclusione e si instaura una conversazione a tre.

- Riagganciare il microtelefono per interrompere la comunicazione interna.

L'interno chiamato riceve il tono di avviso di chiamata esterna.

L'interno chiamato risponde e la linea esterna gli viene trasferita automaticamente.

Trasferita automatica

Per trasferire direttamente una comunicazione esterna ad un interno senza il suo consenso.

Situazione iniziale

Conversazione in corso sulla linea esterna.

R **X****X** (chiamata)  (chiamata trasferita)

- Mettere la linea esterna in attesa premendo il tasto R.
- Comporre il numero dell'interno desiderato, compreso tra 41 e 48, per esempio 45.
- Riagganciare il microtelefono senza attendere la risposta dell'interno chiamato, il quale se libero riceve il segnale di chiamata esterna.
- L'interno chiamato solleva il microtelefono e la linea esterna gli viene trasferita automaticamente.

L'interlocutore esterno riceve il tono di controllo chiamata.

Se l'interno non risponde entro 50 secondi, si avrà una chiamata di ritorno all'interno chiamante.

Se l'interno chiamato è occupato in una conversazione, riceverà il tono di avviso per 50 secondi dopodiché si avrà una chiamata di ritorno al chiamante.

Se invece è occupato in altre situazioni, si avrà una chiamata di ritorno immediata.

Se si lascia la linea esterna in controllo chiamata in attesa, senza portare a termine l'operazione di trasferta, il centralino richiama per 50 secondi (chiamata di ritorno) dopodiché la linea esterna viene liberata.

IMPEGNO DI UNA SECONDA LINEA ESTERNA

Consente di effettuare una chiamata in uscita mentre si è già in conversazione sull'altra linea esterna.

Situazione iniziale

Conversazione in corso su una linea esterna.

R **O** **X****X****X****X****X****X****X****X****X****X** (chiamata)

(risposta)  (squillo) 

- Mettere la linea esterna in attesa premendo il tasto R.
- Comporre lo 0, per impegnare l'altra linea esterna, e successivamente il numero dell'abbonato.
Si stabilisce la conversazione con la seconda linea esterna.
- Alla fine della conversazione, riagganciare il microtelefono.
La suoneria del telefono squilla.
- Per ricollegarsi alla linea precedentemente messa in attesa sollevare il microtelefono.

RISPOSTA AD UNA CHIAMATA ESTERNA MENTRE SI È IN CONVERSAZIONE SULL'ALTRA LINEA ESTERNA

Permette di rispondere ad una chiamata esterna mentre si è già in conversazione sull'altra linea.

Situazione iniziale

Conversazione in corso su una linea esterna, tono di avviso di chiamata sull'altra linea.

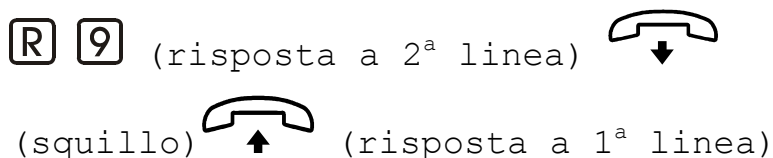

- Mettere la linea esterna in attesa premendo il tasto R.
- Comporre il numero 9 per rispondere alla chiamata della seconda linea esterna.
- Alla fine della conversazione riagganciare il microtelefono.
La suoneria del telefono squilla.
- Per ricollegarsi alla linea precedentemente messa in attesa, sollevare il microtelefono.

MESSA IN ATTESA DI UNA SECONDA LINEA ESTERNA

Per mettere in attesa una seconda linea esterna mentre la prima è già in attesa.

Situazione iniziale

Prima linea esterna in attesa; conversazione in corso sulla seconda linea.

R (2^a linea in attesa)

R [**R** (dopo 10s di attesa)] (collegamento 2^a linea)

 (squillo)  (risposta a 1^a linea)



- Mettere la seconda linea esterna in attesa premendo il tasto R.
- Per ricollegarsi alla seconda linea esterna, premere di nuovo il tasto R oppure RR se sono passati più di dieci secondi.
- Alla fine della conversazione riagganciare il microtelefono.
La suoneria del telefono squilla.
- Per ricollegarsi alla prima linea messa in attesa, sollevare il microtelefono.

TRASFERITA DI UNA SECONDA CHIAMATA ESTERNA

Si può trasferire una seconda chiamata esterna con offerta o automatica ad un interno, tenendo sempre la prima linea esterna in attesa.

Situazione iniziale

Prima linea esterna in attesa; conversazione in corso sulla seconda linea.

R **XX** (chiamata) (risposta) 
(squillo)  (risposta a 1^a linea in attesa)

Oppure:

R **XX** (chiamata) 
(squillo)  (risposta a 1^a linea in attesa)

- Mettere la seconda linea in attesa premendo il tasto R.
- Comporre il numero dell'interno desiderato, per esempio il 43.
- Stabilire una conversazione con l'interno chiamato (trasferta con offerta).
- Riagganciare il microtelefono trasferendo la seconda chiamata esterna all'interno chiamato ed attendere il segnale di chiamata di ritorno.
- Per ricollegarsi alla prima linea in attesa, sollevare il microtelefono.

Oppure

- Mettere la seconda linea in attesa premendo il tasto R.
- Comporre il numero dell'interno desiderato, per esempio il 43.
- Riagganciare il microtelefono senza attendere la risposta dell'interno chiamato (trasferta automatica).

La suoneria dell'interno chiamato squilla.

- Dopo aver ricevuto il segnale di chiamata di ritorno, sollevare il microtelefono per ricollegarsi con la prima linea in attesa.

Nota: Se l'interno chiamato non risponde si riceverà una chiamata di ritorno dalla seconda linea in attesa.

RICHIAMATA ALTERNATA

Permette di passare velocemente da una conversazione urbana ad un interno o una seconda urbana.

Situazione iniziale

Conversazione su una linea urbana o interna con una urbana in attesa.

R **0**

- Comporre R 0 per passare da una comunicazione all'altra.

Nota: È possibile continuare indefinitamente.

Nota: È possibile trasferire in qualsiasi momento la linea urbana con cui si è in conversazione.

CHIAMATA INTERNA COLLETTIVA

Permette di cercare una persona in vari ambienti senza essere costretti a chiamare uno ad uno gli interni.

 **40** (chiamata collettiva agli interni)

- Sollevare il microtelefono.
- Comporre il numero 40.
- Quando un interno qualsiasi solleva il microtelefono si stabilisce la conversazione.

Le suonerie degli altri telefoni non squillano più.

Nota: L'interno fax del centralino non viene fatto squillare.

MESSA IN ATTESA E RICHIAMATA DI UN INTERNO

Permette di mettere in attesa una conversazione interna, stabilire una seconda conversazione e poi tornare alla prima.

Situazione iniziale

Conversazione con un utente interno.

R XX (2^a chiamata e 1^a in attesa)

RR (1^a chiamata)

- Premere il tasto R.
Si riceve il tono di invito a selezionare.
Il primo interno riceve il tono di attesa.
- Comporre le due cifre di un interno e stabilire una seconda conversazione.
- Riprendere la conversazione con il primo interno premendo due volte il tasto R.

Il secondo interno riceverà il tono di dissuasione.

Nota: Nel caso in cui chi ha messo in attesa la prima conversazione, riagganci il microtelefono nel corso del secondo collegamento, la conversazione proseguirà tra il primo e il secondo chiamato.

CONFERENZA

Permette di stabilire una conversazione tra due utenti interni e un utente interno o esterno.

Situazione iniziale

Conversazione interna o esterna.

  (chiamata) (risposta)  (conferenza)

- Premere il tasto R.
Si udirà il tono di invito a selezionare.
L'utente interno (o esterno) riceve il tono di attesa.
- Comporre il numero dell'interno con il quale si vuole entrare in conferenza.
- Alla risposta per stabilire la conferenza premere il tasto R e, di seguito, il numero 7.
- Si stabilisce una conversazione a tre.

Nota: Durante la conferenza tutti i partecipanti riceveranno il tono di conferenza, che verrà disattivato non appena uno di loro riaggancerà il microtelefono, interrompendo la conferenza.

RUBRICA TELEFONICA

Memorizzazione di un numero

Consente di memorizzare e di richiamare fino a 50 numeri telefonici, senza doverli comporre per esteso, selezionando solo due cifre.

Situazione iniziale

La programmazione della rubrica telefonica è possibile solo dall'interno 41.

    (numero) 

- Sollevare il microtelefono dell'interno 41 e comporre il codice 236.
- Comporre due cifre comprese tra 00 e 49, associate al numero telefonico da memorizzare (esempio 24).

- Comporre in sequenza il numero telefonico da memorizzare facendo attenzione a non far trascorrere più di 5 secondi tra una cifra e l'altra.

È consigliabile inserire una pausa dopo ogni prefisso.

Per fare ciò è sufficiente attendere più di 5 secondi dopo ogni prefisso impostato: un segnale acustico conferma che la pausa è stata accettata e che occorre riprendere la memorizzazione delle cifre.

- Riagganciare il microtelefono; il numero viene così memorizzato.

*Esempio: Per memorizzare il numero d'abbonato 0042-583-759256 ed associarlo al numero 24, comporre in successione **236-24-0042-PAUSA-583-PAUSA-759256**.*

Richiamo di un numero memorizzato

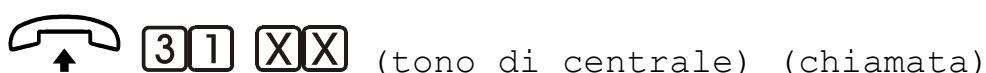

- Sollevare il microtelefono e comporre il codice 31.
- Comporre le due cifre associate al numero dell'abbonato che si vuole chiamare, per esempio il numero 24.
- Verificare che dopo l'impegno automatico della linea sia presente il tono di centrale.

Nota: Se si richiama dalla memoria un numero telefonico usando un interno programmato solamente per uso interno si riceverà il tono di dissuasione.

NON DISTURBARE

Permette di escludere la suoneria di un singolo interno per le chiamate entranti e invia il tono di dissuasione ad un eventuale utente chiamante, o di escludere gli eventuali toni di avviso di seconda chiamata esterna.

Non Disturbare Generale

Permette di attivare o disattivare il servizio di non disturbare sia da chiamate urbane che da quelle locali (interna e citofonica).

ATTIVAZIONE



- Sollevare il microtelefono.
Si riceverà il tono di invito a selezionare.
- Comporre il codice 3331.
- Ricevuto il tono di conferma, riagganciare il microtelefono.

DISATTIVAZIONE



- Sollevare il microtelefono.
Si riceverà il tono di invito a selezionare.
- Comporre il codice 3330.
- Ricevuto il tono di conferma riagganciare il microtelefono.

Nota: È possibile rispondere alle chiamate urbane componendo la cifra 9.

Non Disturbare da chiamata urbana

Permette di attivare o disattivare il servizio di non disturbare da chiamate urbane.

ATTIVAZIONE



- Sollevare il microtelefono.
Si riceverà il tono di invito a selezionare.
- Comporre il codice 3351.
- Ricevuto il tono di conferma, riagganciare il microtelefono.

DISATTIVAZIONE



- Sollevare il microtelefono.
Si riceverà il tono di invito a selezionare.
- Comporre il codice 3350.
- Ricevuto il tono di conferma riagganciare il microtelefono.

Nota: È possibile rispondere alle chiamate urbane componendo la cifra 9.

Non Disturbare da chiamata locale (interna e citofonica)

Permette di attivare o disattivare il servizio di non disturbare da chiamate interne e citofoniche.

ATTIVAZIONE



- Sollevare il microtelefono.
Si riceverà il tono di invito a selezionare.
- Comporre il codice 3361.
- Ricevuto il tono di conferma, riagganciare il microtelefono.

DISATTIVAZIONE



- Sollevare il microtelefono.
Si riceverà il tono di invito a selezionare.
- Comporre il codice 3360.
- Ricevuto il tono di conferma riagganciare il microtelefono.

Nota: È possibile rispondere alle chiamate interne o citofoniche componendo il codice 34.

Non Disturbare da toni di avviso

Permette ad un interno, in una conversazione interna o esterna, di escludere il tono di avviso generato dalla centrale nel caso di arrivo di chiamate urbane o citofoniche.

ATTIVAZIONE



- Sollevare il microtelefono.
Si riceverà il tono di invito a selezionare.
- Comporre il codice 3371.
- Ricevuto il tono di conferma, riagganciare il microtelefono.

DISATTIVAZIONE



- Sollevare il microtelefono.
Si riceverà il tono di invito a selezionare.
- Comporre il codice 3370.
- Ricevuto il tono di conferma riagganciare il microtelefono.

DEVIAZIONI

Seguimi

Permette di deviare su un altro interno tutte le chiamate a voi destinate.

ABILITAZIONE



- Sollevare il microtelefono.
Si riceverà il tono di invito a selezionare.
- Comporre il codice 332 e, di seguito, il numero dell'interno sul quale deviare le chiamate.
- Ricevuto il tono di conferma, riagganciare il microtelefono.

DISABILITAZIONE



Oppure:

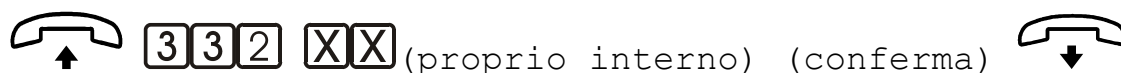

- Sollevare il microtelefono.
- Comporre il codice 3320 oppure il numero 332 e, di seguito, il numero del vostro interno.
- Ricevuto il tono di conferma, riagganciare il microtelefono.

Nota: È possibile chiamare dall'interno verso cui si è deviata la chiamata l'interno che ha attivato il servizio.

Deviazione a tempo

Permette di dirottare le sole chiamate esterne in arrivo sul proprio telefono, dopo 5 squilli, su un altro interno.

ABILITAZIONE



 **331** **XX** (conferma) 

- Sollevare il microtelefono.
- Comporre il codice 331 e, di seguito, il numero dell'interno sul quale deviare le chiamate esterne.
- Ricevuto il tono di conferma, riagganciare il microtelefono.

DISABILITAZIONE

 **3310** (conferma) 

Oppure:



 **331** **XX** (proprio interno) (conferma) 

- Sollevare il microtelefono.
- Comporre il codice 3310 oppure 331 seguito dal numero del vostro interno.
- Ricevuto il tono di conferma riagganciare il microtelefono.

DIRETTORE/SEGRETARIA

Il servizio Direttore/Segretaria, permette di deviare sull'interno "Segretaria", tutte le chiamate destinate all'interno "Direttore". In tal modo, l'interno "Segretaria", può mettere in attesa ed eseguire una trasferta con o senza consenso all'interno "Direttore".

Abilitazione

(direttore) 
338 **XX** (segretaria) (tono) ***** (conferma) 

- Sollevare il microtelefono dell'interno scelto come "Direttore".
- Comporre il codice 338.
- Comporre il numero dell'interno scelto come "Segretaria" e al termine del tono continuo di 4 secondi, il carattere *.
- Ricevuto il tono di conferma, riagganciare il microtelefono.

Disabilitazione

(direttore) 

338 **XX** (direttore) (tono) **X** (conferma) 

- Sollevare il microtelefono dell'interno "Direttore".
- Comporre il codice 338.
- Comporre il numero del vostro interno e al termine del tono continuo di 4 secondi, la cifra *.
- Ricevuto il tono di conferma, riagganciare il microtelefono.

Nota: Per attivare il servizio, gli interni designati come "Direttore" e "Segretaria", non devono avere il servizio "Seguimi" impostato.

Nota: È possibile chiamare l'interno "Direttore" solamente dall'interno "Segretaria".

SVEGLIA (SOLO VERSIONE B)

Il centralino invierà una chiamata o il tono di avviso di sveglia all'ora da voi impostata, per una durata di 4 minuti.

 **334** **XX** **XX** 

- Sollevare il microtelefono e comporre il codice 334.
- Comporre l'ora (due cifre) per esempio 07.
- Comporre i minuti (due cifre) per esempio 30.
- Riagganciare il microtelefono.

Nota: Per cancellare una sveglia già impostata inserire ora e minuti 00:00.

CONTROLLO AMBIENTALE

Permette di ascoltare voci e rumori presenti in un ambiente diverso da quello in cui vi trovate (ad esempio controllare il sonno del vostro bambino).

PREDISPOSIZIONE

(interno da controllare)  **330 XX**

- Sollevare il microtelefono dell'interno che si trova nell'ambiente da tenere sotto controllo, per esempio il 45.
- Comporre il codice 330 e di seguito il numero dell'interno stesso.

ATTIVAZIONE

 **330 XX** (interno da controllare) (ascolto)



- Sollevare il microtelefono di uno qualsiasi degli altri interni.
Riceverete il tono di invito a selezionare.
- Comporre il codice 330 e, di seguito, il numero dell'interno da controllare.
Entrerete così in comunicazione con l'interno e potrete ascoltare i suoni provenienti dall'ambiente.
- Per terminare del tutto il servizio riagganciare il microtelefono dell'apparecchio che si trova nell'ambiente controllato.

Nota: L'ascolto può essere richiesto più volte.

ACCESSO AI SERVIZI OFFERTI DAL GESTORE

Accesso ai servizi offerti dal gestore in selezione decadica

Questo servizio permette di accedere (solo da telefoni predisposti per la selezione decadica) a servizi offerti dal gestore.

 **0 XX 6**

- Sollevare il microtelefono.

Si riceverà il tono di invito a selezionare.

- Comporre lo 0 per accedere alla linea urbana.
- Ricevuto il tono libero formare il numero telefonico del servizio offerto dal gestore e attendere la postselezione.
- Comporre la cifra 6 per poter proseguire la selezione sulla linea urbana, poi seguire le istruzioni fornite dal servizio offerto dal gestore.

Nota: Il centralino va in postselezione quando sono passati 10 secondi dalla ultima cifra selezionata.

Accesso ai servizi supplementari offerti dal gestore

Permette di accedere (solo da telefoni predisposti per la selezione in multifrequenza) ai servizi supplementari offerti dal gestore, es. l'avviso di chiamata, la conferenza, ecc...

Situazione iniziale

Conversazione in corso su una linea esterna.

R **38** **X**..**X**

- Mettere la linea urbana in attesa premendo il tasto R.
- Comporre il numero 38 per emettere l'impulso di flash sulla linea urbana.
- Comporre il numero del servizio richiesto.

ATTESA DA PABX

Consente di mettere in attesa una chiamata esterna nel caso questo centralino sia a sua volta collegato come derivazione da un altro centralino (PABX).

Situazione iniziale

Conversazione sulla linea urbana.

Se la centrale esterna è in multifrequenza e i telefoni sono in multifrequenza.

R **38**

- Mettere la linea urbana in attesa premendo il tasto R.

- Comporre il numero 38 per emettere l'impulso di Flash.

Situazione iniziale

Conversazione sulla linea urbana.

Se la centrale esterna è decadica e i telefoni sono decadici.

6 **X**...**X**

- Comporre il numero 6 (per riprendere la selezione).
- Comporre il numero che mette in attesa il PABX esterno.

PRENOTAZIONE

Prenotazione della linea urbana

Se le linee urbane sono momentaneamente occupate è possibile effettuare la prenotazione.

È possibile prenotare una sola linea urbana per volta.

Situazione iniziale

Dopo aver tentato un accesso alla linea urbana ricevete il tono di occupato.

R **3****9**  (squillo da prenotazione)  **X**...**X**

- Premere il tasto R e di seguito, comporre il codice 39.
- Riagganciare il microtelefono.

Non appena la linea urbana sarà disponibile, la suoneria del vostro interno squillerà (per 25 secondi).

- Sollevare il microtelefono.

Ricevuto il tono di libero della centrale pubblica.

- Comporre il numero telefonico da chiamare.

Nota: Se il tentativo di chiamata è stato fatto in manuale (81 o 82) verrà prenotata la linea a cui si voleva accedere.

Prenotazione di un interno

Consente di prenotare un interno trovato occupato.

Situazione iniziale

Dopo aver composto il numero di un interno ricevete il tono di occupato.



- Premere il tasto R e di seguito comporre il codice 39.
- Riagganciare il microtelefono.

Non appena l'interno sarà disponibile squillerà sia la vostra suoneria che quella dell'interno chiamato.

PARCHEGGIO

Messa in attesa e parcheggio di una conversazione su linea urbana

Consente di mettere in attesa e “parcheggiare” una conversazione su linea urbana.

Situazione iniziale

Conversazione con utente esterno.



- Premere il tasto R.
- Si riceverà il tono di invito a selezionare.
- Comporre il codice 339.
 - Ricevuto il tono di conferma riagganciare il microtelefono.

L'utente esterno riceve il tono o la musica di attesa.



- Per riprendere la chiamata in parcheggio sollevare il microtelefono e comporre il codice 339 (da qualsiasi interno).

La chiamata deve essere ripresa entro 90 secondi, altrimenti si avrà una richiamata sullo stesso interno che l'aveva messa in attesa.

Nota: Si può parcheggiare una sola conversazione urbana alla volta.

CITOFONO E APERTURA PORTE

Comunicazione citofonica uscente

È la possibilità di stabilire la conversazione con il posto citofonico esterno.

Situazione iniziale

Interno programmato per collegarsi con il citofono.



- Sollevare il microtelefono.
 - Comporre il codice 34.
- Si stabilisce la conversazione.
- Riagganciare il microtelefono.

Nota: Questa prestazione è possibile solamente se è installata la scheda citofonica.

Apertura porta

Consente di inviare un comando per l'apertura di una o due porte.

Situazione iniziale

Interno programmato per rispondere ed aprire la porta.



- Sollevare il microtelefono.
 - Comporre il codice 35 per aprire la prima porta (36 per la seconda).
- Si apre la porta.

Oppure:

Si è impegnati in una conversazione interna o esterna o citofonica.



- Premere il tasto R per mettere in attesa l'interlocutore.
- Si riceve il tono di invito alla selezione.
- Comporre il numero 35 (o 36).

Si apre la porta.

- Premere RR per riprendere la comunicazione sospesa (oppure chiudere il microtelefono e risollevare).

Nota: Questa prestazione è possibile solamente se è installata la scheda citofonica.

Comunicazione citofonica entrante

È la possibilità di rispondere alle chiamate del citofono.

Situazione iniziale 1

Interno programmato per collegarsi con il citofono.

Squilla la suoneria.

(squillo) 



- Sollevare il microtelefono.

Si stabilisce la conversazione.

Situazione iniziale 2

Interno programmato per collegarsi con il citofono.

Si sente il tono di avviso perché impegnati in una conversazione interna o esterna.

 (squillo) 

- Riagganciare il microtelefono.

Si interrompe la conversazione.

Squilla la suoneria.

- Sollevare il microtelefono.

Si stabilisce la conversazione.

Oppure:

R (conversazione in attesa) **34** (citofono)

RR (conversazione originaria)

- Premere il tasto R per mettere in attesa l'interlocutore interno o esterno e comporre il numero 34 per stabilire la conversazione citofonica.
- Premere RR per riprendere la comunicazione precedentemente messa in attesa.

TABELLE RIASSUNTIVE

TONI DI CENTRALE

Invito alla selezione



Indica che la centrale è pronta a ricevere la selezione

Invito alla selezione 2

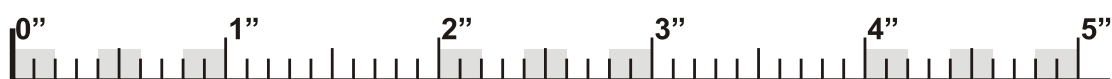

Indica al derivato che la centrale è pronta a ricevere la selezione e che un "seguimi" o un "non disturbare" sono attivi

Controllo chiamata



Indica al chiamante che la segnalazione di chiamata viene inviata sulla linea interna selezionata

Occupato



Indica al chiamante che la linea interna/urbana è occupata

Dissuasione

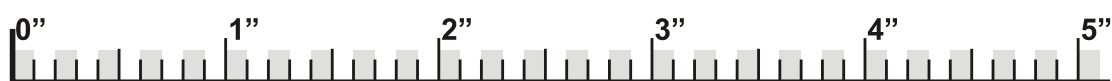

Indica: c'è stato un ritardo nella selezione – l'interlocutore ha riagganciato – è stato tentato un accesso non consentito

Congestione

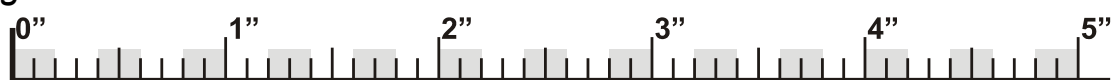

Indica al derivato che non sono disponibili connessioni

Conferma

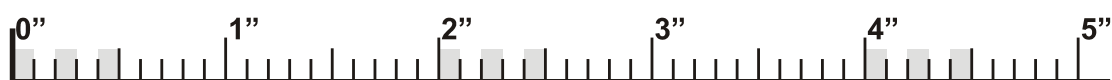

Indica al derivato che il servizio richiesto è stato accettato

Inclusione



Avviso urbana



Attesa

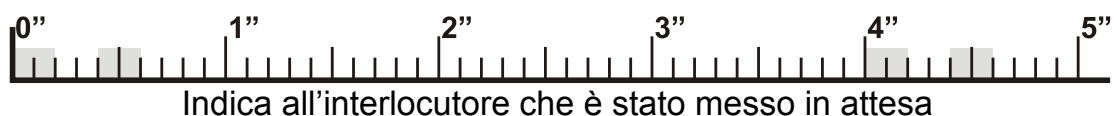

Conferenza



Avviso citofonico



SEGNALAZIONI DI CHIAMATA

Chiamata interna

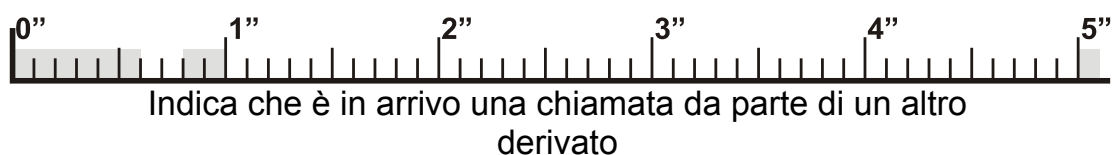

Chiamata interna collettiva



Chiamata di ritorno

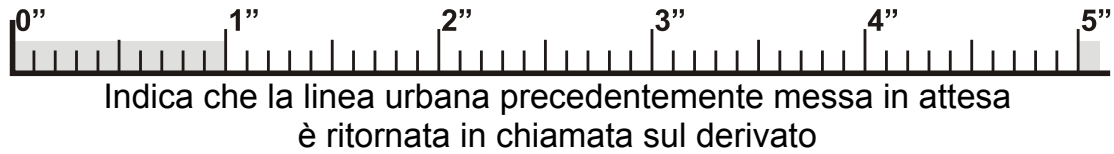

Chiamata urbana

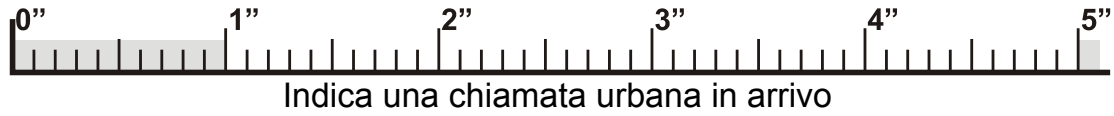

Chiamata citofonica

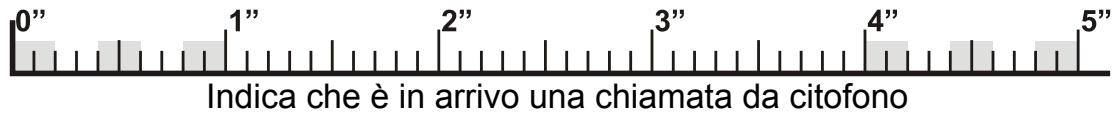

TIMEOUT

Nome	Valore (in secondi)	Descrizione della temporizzazione
T1	20	Attesa prima cifra sulla selezione urbana: allo scadere di questo tempo il derivato viene incapsulato.
T2	10	Intercifra sulla selezione urbana uscente: allo scadere di questo tempo la centrale entra in postselezione
T3	50	Chiamata di ritorno
T4	50	Chiamata al derivato sul quale si vuole effettuare una trasferta automatica (tono di controllo chiamata)
T5	50	Periodo di avviso sul derivato al quale si vuole trasferire in automatico una chiamata (trasferta su tono di occupato)
T6	90	Massima durata parcheggio
T7	20	Massima durata chiamata dei derivati nella situazione di prenotazione

PIANO DI NUMERAZIONE

Il centralino prevede l'uso del seguente piano di numerazione:

Prima cifra

1	-
2	Accesso alle programmazioni
3	Accesso ai servizi
4	Derivati 41/48; Chiamata generale 40
5	-
6	-
7	-
8	Impegno urbana manuale
9	Risposta per assente
0	Impegno urbana automatico

Suffissi

2	Attesa, richiamata per telefoni con selezione decadica
R	Attesa, richiamata (flash) per telefoni multifrequenza
6	Ritorno in selezione (solo per telefoni DC)
7	Inclusione, conferenza
0	Richiamata alternata

Programmazioni

2220	Programmazione citofono
2221	Programmazione data (vers. B)
2222	Programmazione ora (vers. B)
2223	Programmazione fasce orarie (vers. B)
22240	Azzeramento di tutti i prefissi e gestore inseriti in un gruppo di accesso
22241	Assegnazione selezione possibile ad un gruppo di accesso
22242	Assegnazione selezione non possibile ad un gruppo di accesso
22243	Assegnazione di un gestore ad un gruppo di accesso
22261	Servizio chiamate entranti / uscenti giorno
22262	Servizio chiamate entranti / uscenti notte
22271	Assegnazione dei gruppi di accesso alle linee urbane giorno
22272	Assegnazione dei gruppi di accesso alle linee urbane notte
2224#	Abilitazione servizio inclusione
2228	Linee urbane e tipo di selezione
224*	Trasferimento di chiamata
2242	Abilitazione sorgente musicale esterna

22451	Abilitazione risponditore giorno (solo vers. B)
22452	Abilitazione risponditore notte (solo vers. B)
2246	Abilitazione D.I.S.A. (vers. A e B) e riconoscitore fax (solo vers. B)
2249	Programmazione interno fax e modalità impegno linea
22*1	Modifica della password
2229	Programmazione suoneria supplementare
224#	Abilitazione hot line citofonico
231	Ascolto messaggio risponditore (solo vers. B)
232	Ascolto messaggio DISA (solo vers. B)
233	Ascolto Jingle di attesa (solo vers. B)
236	Scrittura agenda
240R	Campionamento tempo di flash
241	Registrazione messaggio risponditore (solo vers. B)
242	Registrazione messaggio DISA (solo vers. B)
243	Registrazione jingle di attesa (solo vers. B)

Servizi

18	Telecontrollo attuatori
2231	Richiamo programmi giorno
2232	Richiamo programmi notte
2233	Richiamo programmi automatico (solo vers. B)
31	Richiamo numeri in agenda
330	Controllo ambientale
331	Deviazione a tempo
332	Seguimi
3330	Cancella non disturbare generale
3331	Non disturbare generale
334	Servizio sveglia (solo vers. B)
3350	Cancella non disturbare da chiamata urbana
3351	Non disturbare da chiamata urbana
3360	Cancella non disturbare da chiamata locale (interna e citofonica)
3361	Non disturbare da chiamata locale (interna e citofonica)
3370	Cancella non disturbare da toni di avviso
3371	Non disturbare da toni di avviso
338	Direttore segretaria
339	Parcheggio/Ripresa linea urbana parcheggiata
34	Fonia citofono
35	Apertura porta 1
36	Apertura porta 2
38	Flash su linea esterna e attesa da PABX
39	Prenotazione locale urbana

CARATTERISTICHE TECNICHE

Capacità del sistema

Capacità linee esterne	2
Capacità linee conversazioni locali	2
Linee riservate per trasferta	1
Linee riservate ai generatori bitonali	2
Linee riservate al tono 425 Hz	1
Totale vie connessione	8
Apparecchi telefonici	8
Emergenza apparecchi	N°. 41, 42

Alimentazione

Potenza richiesta	16W
Tensione rete	230V +6% -10%
Tensione	+5V +8 +19 60 Vac
Adattatore rete esterno con protezione extratensioni e fusibili (solo versione con PA/100)	

Sistema di segnalazione

Rapporto impulsi	60/40 +/- 10%
Frequenza impulsi	10Hz +/- 10%
Tipo di selezione decadica o DTMF sui derivati e sulle urbane	
Generatore di tono	425 Hz +/- 25 Hz
Generatore di tono	350 Hz +/- 15 Hz
Generatori a sintesi di frequenza	
Generatore DTMF (solo vers. B)	

Altre caratteristiche

2 ricevitori DTMF
Agenda telefonica con 50 numeri di abbonato
Ingresso per motivo musicale esterno
Morsetti estraibili
Uscita per suoneria supplementare
Uscita per dispositivo segnalazione stato linee
Orologio al quarzo (solo vers. B)
Risponditore (solo vers. B)
D.I.S.A. guidata in italiano (solo vers. B)

Riconoscitore fax (solo vers. B)
Collegamenti scheda citofonica
Collegamenti scheda attuatori

Linee

Resistenza di linea utente max 200 ohm

Tipo di linea: bifilare

Equivalente trasmissione:

interno-esterno:

da 300 Hz a 3400 Hz 1,4 dB

interno-interno:

da 300 Hz a 3400 Hz 1,4 dB

Sistema di sicurezza

Memoria EEPROM per il mantenimento dei dati in assenza di energia

Sistema watch-dog

Raffreddamento per convezione naturale

Dimensione piastra 160x180 mm.

Peso centralino 0,5 Kg.

Portata contatti relé scheda citofono 60V 1A

DICHIARAZIONE DI CONFORMITÀ CE

La società Esse-ti s.r.l. con sede in Zona Ind. Squartabue, I-62019 Recanati (MC), Italia, dichiara che il presente dispositivo è conforme alle seguenti norme:

- EN50082-1, EN55022 (Compatibilità elettromagnetica)
- EN41003, EN60950 (Sicurezza elettrica)

Soddisfa inoltre i requisiti della Direttiva 1999/5/CE del parlamento Europeo e del Consiglio del 9 marzo 1999 riguardante le apparecchiature radio, le apparecchiature terminali di telecomunicazioni e il reciproco riconoscimento della loro conformità.

La conformità a questi requisiti viene espressa mediante la marcatura



USO PER CUI IL DISPOSITIVO È DESTINATO.

Il presente dispositivo è stato progettato per essere usato in connessione alle reti PSTN.

GUIDA RAPIDA ALLA PROGRAMMAZIONE

Ripristino impostazioni di fabbrica

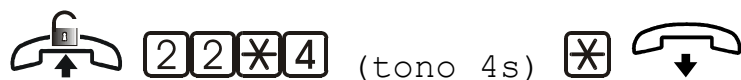

Inserimento di selezioni possibili in un gruppo di accesso

Gruppo: da 0 a 7.

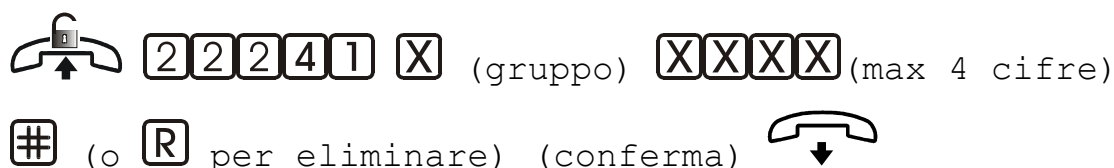

Inserimento di selezioni non consentite in un gruppo di accesso

Gruppo: da 0 a 7.

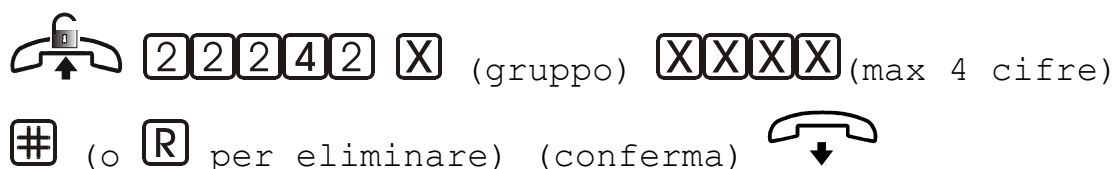

Assegnazione di un gestore ad un gruppo di accesso

Gruppo: da 0 a 7.

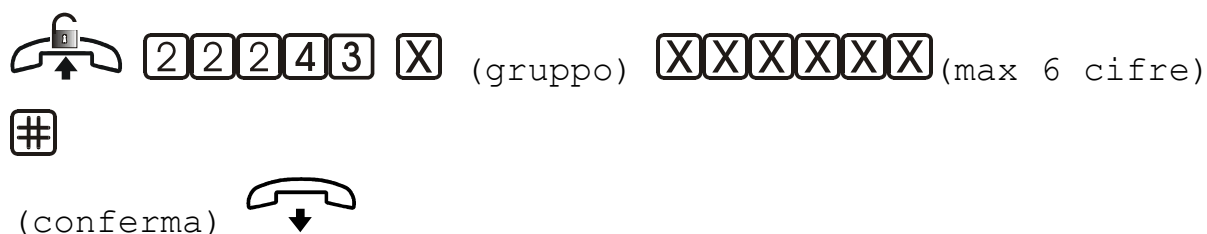

Azzeramento del gestore e di tutti i numeri assegnati ad un gruppo di accesso

Gruppo: da 0 a 7.

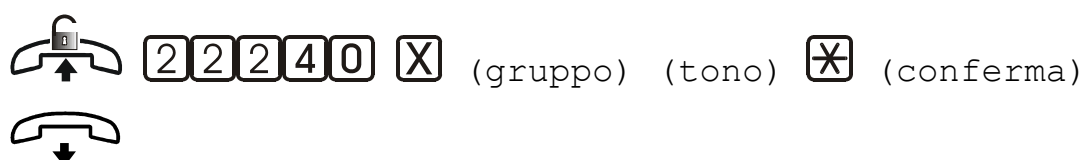

Abilitazione servizio inclusione

- 0 Servizio non consentito
- 1 Servizio consentito



Trasferimento di chiamata

Fascia oraria:

- 0 fascia giorno
- 1 fascia notte

Per ciascuna linea:

- 0 attivo
- 1 non attivo

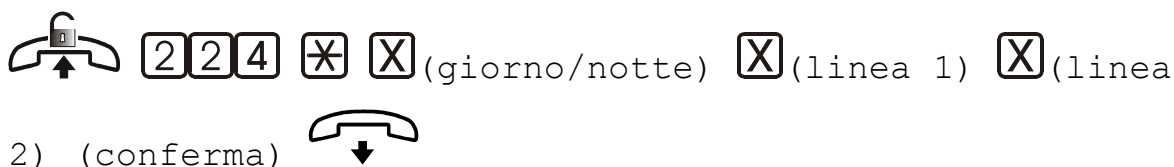

Richiamo programmazione trasferimento di chiamata

- 1 Richiamo programmazione giorno del servizio;
- 2 Richiamo programmazione notte del servizio;
- 3 Richiamo programmazione in automatico del servizio in base alla fascia oraria attiva (solo vers. B)



Programmazione interno FAX e modalità per l'impegno linea

- 0 modo manuale
- 1 modo automatico

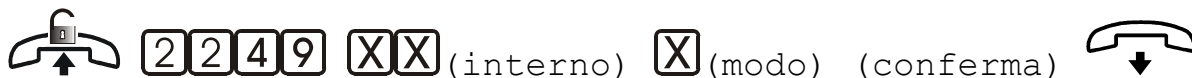

Campionamento tempo di Flash

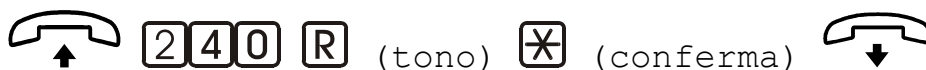

Registrazione di un messaggio (vers. B)

- 1 Messaggio risponditore (max 8 sec)
- 2 Messaggio DISA (max 6 sec)
- 3 Jingle di attesa (max 6 sec)

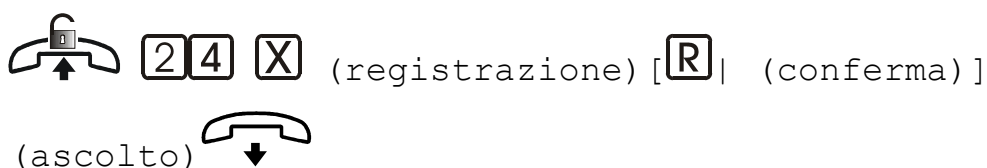

Riascolto di un messaggio (vers. B)

- 1 Messaggio risponditore
- 2 Messaggio DISA
- 3 Jingle di attesa



Abilitazione selezione passante D.I.S.A. (vers. A)

- 0 Servizio disinserito
- 1 Servizio D.I.S.A. inserito



Abilitazione selezione passante D.I.S.A. e riconoscitore fax (vers. B)

- 0 Servizi disinseriti
- 1 Servizio D.I.S.A. inserito
- 2 Servizio D.I.S.A. e riconoscitore FAX inserito
- 3 Servizio riconoscitore FAX inserito



Abilitazione risponditore giorno / notte (vers. B)

- 0 Servizio disinserito
- 1 Servizio inserito



Abilitazione suoneria supplementare

- 0 Suoneria supplementare sempre disinserita
- 1 Suoneria supplementare inserita con il programma giorno
- 2 Suoneria supplementare inserita con il programma notte
- 3 Suoneria supplementare sempre inserita



Richiamo programmi

- 1 Richiamo programmi giorno
- 2 Richiamo programmi notte
- 3 Automatico (solo vers. B)

 **223** **X** (conferma) 

Programmazione uso citofono

 **2220** **XXXXXXXXXX** (conferma) 

Abilitazione HOT LINE citofono

- 00 Servizio disinserito
- 11 Servizio inserito

 **224#** **XX** (conferma) 

Programmazione fasce orarie (vers. B)

 **2223**

XXXX (inizio prima fascia)

XXXX (fine prima fascia)

XXXX (inizio seconda fascia)

XXXX (fine seconda fascia)

(conferma) 

Programmazione ora (vers. B)

 **2222** **XX** (ora) **XX** (minuti) (conferma) 

Programmazione data (vers. B)

 **2221** **XX** (giorno) **XX** (mese) **XXXX** (anno)
(conferma) 

Telecontrollo attuatori

- 00 Comando di spegnimento
- 11 Comando di accensione
- 44 Comando di accensione temporizzata;



18 XXXX (di fabbrica 0000) (beep)

3000 XX (comando) X (conferma)

Modifica della password



22*1 XXXX (di fabbrica 0000) (beep)

XXXX XXXX (conferma)

Segnalazione di attesa

- 0 tono di attesa;
- 1 sintesi A/50;
- 2 jingle di attesa (solo vers. B)



2242 X (conferma)

GUIDA RAPIDA AI SERVIZI

Sostituire **[R]** (tasto Flash per telefoni multifrequenza) con **[2]** in caso di telefoni decadici.

CRITERIO GENERALE PER L'USO DEL TASTO 'R'

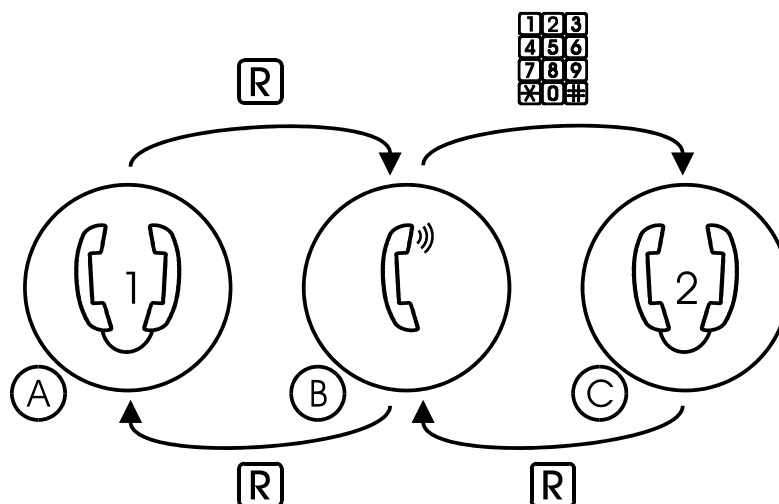

- A: conversazione in corso
- B: tono di invito alla selezione
- C: nuova conversazione (dopo aver selezionato il numero)

Comunicazioni interne



Comunicazioni esterne uscenti

- 0 per accedere alla prima linea disponibile
- 81 per accedere alla prima linea
- 82 per accedere alla seconda linea

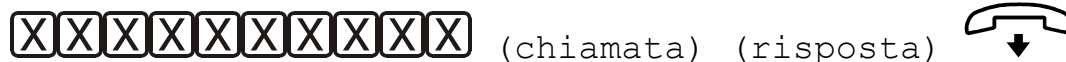

Servizio D.I.S.A.

(messaggio o beep) **[X][X]** (interno desiderato)

(squillo) ↑ (risposta)

Risposta per assente

(squillo altro interno) ↑ **[9]**

Messa in attesa della linea esterna

R (tono) **R** [**R** (dopo 10s di attesa)]

Richiamata

R **XX** (chiamata) (risposta)

RR OPPURE (chiamato) 

Inclusione

(interno occupato) **R7**

Trasferita con offerta

R **XX**

(chiamata) (risposta)  (chiamata trasferita)

OPPURE

R **XX**

(occupato) **R7** (conversazione a tre) 

Trasferita automatica

R **XX** (chiamata)  (chiamata trasferita)

Impegno di una seconda linea esterna

R **0** **XXXXXXXXXXXX** (chiamata)



(risposta) 

Risposta ad una chiamata esterna mentre si è in conversazione sull'altra linea esterna



R **9** (risposta a 2^a linea)  (squillo)

 (risposta a 1^a linea)



Messa in attesa di una seconda linea esterna

R (2^a linea in attesa) **R** (collegamento 2^a linea) 
(squillo)  (risposta a 1^a linea)

Trasferita di una seconda chiamata esterna

R **XX** (chiamata)
(risposta)  (squillo)  (risposta a 1^a linea
in attesa)

Oppure:

R **XX** (chiamata)  (squillo)  (risposta a
1^a linea in attesa)

Richiamata alternata

R **0**

Chiamata interna collettiva

 **40** (chiamata a interni da 41 a 48)

Messa in attesa e richiamata di un interno

R **XX** (2^a chiamata e 1^a in attesa)

R**R** (1^a chiamata)

Conferenza

R **XX** (chiamata) (risposta) **R****7** (conferenza)

Rubrica telefonica memorizzazione di un numero

 **236** **XX**

XXXXXXXXXXXX (numero telefonico) 

Richiamo di un numero memorizzato

 **31** **XX** (tono di centrale) (chiamata)

Servizio non disturbare generale

ATTIVAZIONE



DISATTIVAZIONE



Servizio non disturbare da chiamata urbana

ATTIVAZIONE



DISATTIVAZIONE



Servizio non disturbare da chiamata locale (interna e citofonica)

ATTIVAZIONE



DISATTIVAZIONE



Servizio non disturbare da toni di avviso

ATTIVAZIONE



DISATTIVAZIONE



Seguimi



ABILITAZIONE



DISABILITAZIONE



Oppure:

 **332 XX** (proprio interno) (conferma) 

Deviazione a tempo



ABILITAZIONE

 **331 XX** (conferma) 

DISABILITAZIONE

 **3310** (conferma) 

Oppure:

 **331 XX** (proprio interno) (conferma) 

Direttore/Segretaria

Attivare il servizio

(direttore) 



338 XX (segretaria) (tono) ***** (conferma) 

Disattivare il servizio

(direttore) 

338 XX (direttore) (tono) ***** (conferma) 

Sveglia (solo versione B)

 **334 XX** (ora) **XX** (minuti) 

Controllo ambientale

PREDISPOSIZIONE

(interno da controllare)  **330 XX**

ATTIVAZIONE

 **330 XX** (interno da controllare) (ascolto) 

Accesso ai servizi offerti dal gestore in selezione decadica

 **0 XX..X 6**

Accesso ai servizi supplementari offerti dal gestore

R **38** **X**...**X**

Attesa da PABX

Centrale esterna è in multifrequenza e i telefoni sono in multifrequenza.

R **38**



Centrale esterna è decadica e i telefoni sono decadici.

6 **X**...**X**

Prenotazione della linea urbana

R **39**  (squillo da prenotazione)  **X**...**X**

Prenotazione di un interno

R **39**  (squillo da prenotazione) 

Messa in attesa e parcheggio di una conversazione su linea urbana

Conversazione con utente esterno.

R **339** (conferma) 

L'utente esterno riceve il tono o la musica di attesa.

 **339**

Comunicazione citofonica uscente

 **34** (conversazione) 

Apertura porta

Interno programmato per rispondere ed aprire la porta.

 **35** (porta 1) OPPURE **36** (porta 2) 

Oppure:

Si è impegnati in una conversazione interna o esterna o citofonica.

R **35** (porta 1) OPPURE **36** (porta 2)

R**R** OPPURE  

Comunicazione citofonica entrante

[] (squillo) 

Oppure:

R (conversazione in attesa) **34** (citofono)

RR (conversazione originaria)

Europa Edizione del 08/09/2005