





Guida di riferimento rapido di Lexmark Interpret S400 Series

Messaggio importante sul riciclaggio delle cartucce!

Leggere prima di aprire la confezione della cartuccia a getto di inchiostro

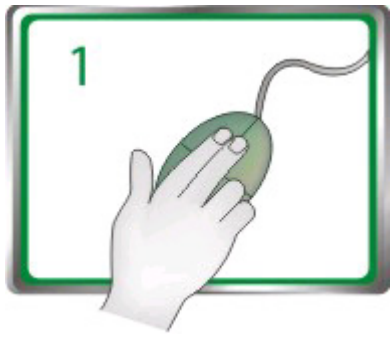
Lexmark è seriamente impegnata nella difesa dell'ambiente e incoraggia i propri clienti a partecipare all'iniziativa semplice e gratuita di restituzione delle cartucce Lexmark vuote alla Lexmark per un corretto riciclaggio. In questo modo sarà garantito che le cartucce vengono gestite correttamente senza creare rifiuti dannosi per l'ambiente.

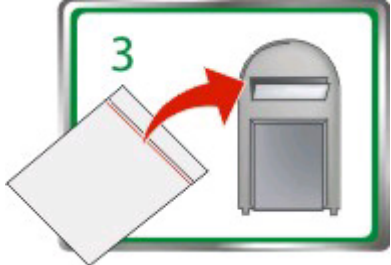
	Visitare il sito all'indirizzo www.lexmark.com/recycle . Attenersi alle istruzioni per richiedere i sacchetti prepagati. I sacchetti in genere arrivano entro 7-10 giorni.
	Inserire le cartucce a getto di inchiostro Lexmark esaurite nel sacchetto e sigillarlo. Se si inviano serbatoi di un singolo colore, si consiglia di inviarne almeno due alla volta per ottimizzare i vantaggi per l'ambiente.
	Inviare il sacchetto al partner di riciclaggio Lexmark tramite posta. Sul sacchetto è già indicato l'indirizzo.

Visitare il sito all'indirizzo www.lexmark.com/recycle per ulteriori informazioni sul riciclaggio.

Le cartucce Lexmark sono sempre costituite da parti nuove, anche se i componenti possono contenere materiale riciclato. Per restituzioni in garanzia, contattare il numero 1-800-332-4120.

La stampante brevettata viene concessa in licenza ed è progettata per funzionare solo con cartucce a getto di inchiostro Lexmark originali per la durata della stampante stessa. L'utente accetta di: (1) utilizzare solo cartucce a getto di inchiostro Lexmark originali con la stampante eccetto se diversamente specificato di seguito e (2) passare il presente contratto di licenza a tutti gli eventuali utenti della stampante. Le cartucce di a getto di inchiostro Lexmark e il contenuto brevettati vengono concessi in licenza soggetti alla limitazione che possono essere utilizzati solo una volta. Dopo il singolo utilizzo, la licenza di uso delle cartucce di stampa e del contenuto termina e l'utente accetta di restituirle solo a Lexmark per il riciclaggio. Cartucce a getto di inchiostro di sostituzione vendute senza i presenti termini sono disponibili tramite il sito www.lexmark.com e possono essere ricaricate dall'utente o da terzi, come unica alternativa da utilizzare con la stampante concessa in licenza.

Norme di sicurezza importanti

Collegare il cavo di alimentazione a una presa elettrica dotata di messa a terra posta nelle vicinanze del prodotto e facilmente raggiungibile.

Non posizionare o utilizzare questo prodotto in prossimità di acqua o superfici bagnate.

Utilizzare solo l'alimentatore e il cavo di alimentazione forniti con il prodotto o componenti sostitutivi autorizzati dal produttore.

Quando si collega il prodotto alla rete telefonica pubblica commutata, utilizzare solo il cavo per telecomunicazioni (RJ-11) fornito con il prodotto oppure un cavo 26 AWG o un cavo sostitutivo più grande.

⚠ ATTENZIONE — PERICOLO DI LESIONI: Non attorcigliare, legare, schiacciare o posizionare oggetti pesanti sul cavo di alimentazione. Evitare abrasioni o tensioni. Non stringere il cavo di alimentazione tra oggetti quali mobili o pareti. Se si verifica una qualunque di queste cose, si può incorrere in rischi di incendi o elettrocuzione. Ispezionare regolarmente il cavo di alimentazione per individuare segni di problemi. Rimuovere il cavo di alimentazione dalla presa elettrica prima di ispezionarlo.

⚡ ATTENZIONE — PERICOLO DI SCOSSA: in caso di temporali non utilizzare la funzione fax, non installare questo prodotto né effettuare i collegamenti elettrici o dei cavi, ad esempio la funzione fax, il cavo di alimentazione o del telefono, durante un temporale.

Sommario

Norme di sicurezza importanti.....	2
Informazioni sulla stampante.....	5
Ricerca di informazioni sulla stampante.....	5
Riduzione dell'impatto ambientale della stampante.....	5
Modelli della stampante:.....	7
Funzioni della stampante.....	7
Informazioni sulle parti della stampante.....	8
Utilizzo del pannello di controllo della stampante.....	10
Uso delle schede di memoria e delle unità flash.....	13
Installazione della testina di stampa senza il CD.....	14
Ordinazione e sostituzione delle cartucce di inchiostro.....	17
Ordinazione delle cartucce di inchiostro.....	17
Sostituzione delle cartucce di inchiostro.....	18
Manutenzione delle cartucce di inchiostro.....	19
Utilizzo del software della stampante.....	21
Requisiti minimi di sistema.....	21
Installazione del software della stampante.....	21
Utilizzo del software della stampante Windows.....	22
Utilizzo del software della stampante per Macintosh.....	24
Stampa.....	25
Stampa di un documento.....	25
Stampa di foto utilizzando il pannello di controllo della stampante.....	25
Stampa dei documenti da una scheda di memoria o un'unità flash.....	26
Annullamento dei processi di stampa.....	27
Copia.....	28
Suggerimenti per la copia.....	28
Esecuzione di copie.....	28
Copia di foto.....	28
Annullamento dei processi di copia.....	29

Acquisizione	30
Suggerimenti per l'acquisizione.....	30
Acquisizione in un computer locale o di rete.....	30
Acquisizione in un'unità flash o una scheda di memoria.....	31
Acquisizione diretta su e-mail mediante il software della stampante.....	31
Acquisizione su file PDF.....	32
Annullamento dei processi di acquisizione.....	33
Risoluzione dei problemi	34
Avvisi	41
Avviso edizione.....	41

Informazioni sulla stampante

Ricerca di informazioni sulla stampante

La *Guida di riferimento rapido* contiene istruzioni di base su come effettuare le più comuni attività di stampa, copia e acquisizione. Comprende inoltre informazioni sulla risoluzione dei più comuni problemi di impostazione della stampante.

Per informazioni aggiuntive sulla stampante, vedere:

Informazioni	Posizione
Istruzioni di installazioni iniziali	<ul style="list-style-type: none">• <i>Documentazione di installazione rapida</i>• Procedura guidata di installazione dell'hardware Wizard¹• "Installazione della testina di stampa senza il CD" a pagina 14 di questa Guida di riferimento rapido²
Istruzioni di installazione aggiuntive e per l'utilizzo della stampante	<p><i>Guida per l'utente</i> completa installata automaticamente con il software della stampante.¹</p> <p>Dopo aver installato la stampante, è possibile accedere alla <i>Guida per l'utente</i> dalla cartella di programma della stampante:</p> <p>Per utenti Windows</p> <ol style="list-style-type: none">1 Fare clic su  o Start.2 Fare clic su Tutti i programmi o Programmi, quindi selezionare la cartella di programma della stampante dall'elenco.3 Selezionare Visualizza Guida per l'utente. <p>Per utenti Macintosh</p> <ol style="list-style-type: none">1 Dal Finder, fare doppio clic sulla cartella della stampante.2 Fare doppio clic su Guida per l'utente.
Guida all'utilizzo del software della stampante	Guida in linea del software installata automaticamente con il software della stampante. ¹ Fare clic su ? in qualsiasi applicazione o programma software della stampante.
Le informazioni supplementari più recenti, gli aggiornamenti, il supporto tecnico in linea e il supporto telefonico:	Sito Web dell'assistenza: support.lexmark.com

¹ Disponibile sul CD del software di installazione e sul sito Web Lexmark all'indirizzo **www.lexmark.com/publications/**.

² Fare riferimento a questa sezione se si sta installando la testina di stampa senza il CD di installazione del software.

Riduzione dell'impatto ambientale della stampante

Lexmark si impegna a proteggere l'ambiente e migliora continuamente le proprie stampanti al fine di ridurre l'impatto ambientale. Selezionando determinate impostazioni o funzioni di una stampante è possibile ridurre ulteriormente l'impatto ambientale.

Risparmio di energia

- **Eco mode.** Questa funzione riduce la luminosità dello schermo e imposta il passaggio automatico della stampante alla modalità di risparmio energia dopo 10 minuti di inattività. La funzione Eco Mode è attiva per impostazione predefinita nella stampante.
- **Selezionare l'intervallo più breve per l'attivazione della modalità di risparmio energia.** Con la funzione Risparmio energia, la stampante entra in modalità standby dopo un determinato intervallo di inattività (il timeout del risparmio di energia), riducendo al minimo il consumo di corrente.
- **Condividere la stampante.** Una stampante wireless/di rete può essere condivisa tra più computer, consentendo di risparmiare energia e altre risorse.

Risparmio di carta

- **Stampare più immagini pagina sullo stesso lato della carta.** La funzione "Pagine per foglio" consente di stampare più pagine su un unico foglio. È possibile stampare fino a 8 pagine sullo stesso lato di un foglio di carta.
- **Stampare su entrambi i lati della carta.** La funzione di stampa fronte/retro consente di stampare su entrambi i lati della carta manualmente o automaticamente (a seconda del modello di stampante).
- **Visualizzare l'anteprima delle stampe prima di stampare.** Utilizzare le funzioni di anteprima presenti nelle barre degli strumenti, nella finestra di dialogo Stampa o Anteprima di stampa o sul display della stampante (in base al modello della stampante).
- **Acquisire e salvare.** Per evitare la stampa di più copie, è possibile acquisire documenti o foto e salvarli in un programma o in un'unità flash per utilizzarli come presentazioni.
- **Utilizzare carta riciclata.**

Risparmio di inchiostro

- **Utilizzare la modalità Bozza.** Questa modalità consente di stampare i documenti utilizzando una ridotta quantità di inchiostro ed è ideale per la stampa di documenti composti principalmente da testo.
- **Utilizzare cartucce ad alta capacità.** L'inchiostro contenuto nelle cartucce ad alta capacità consente di stampare più pagine con un minor numero di cartucce.
- **Pulire la testina di stampa.** Prima di sostituire e riciclare le cartucce d'inchiostro, tentare le funzioni "Pulizia testina di stampa" e "Pulizia profonda testina di stampa", che consentono di pulire gli ugelli della testina di stampa per migliorare la qualità delle stampe.

Riciclaggio

- **Restituire le cartucce vuote attraverso il programma di raccolta delle cartucce Lexmark, per consentirne il riutilizzo o il riciclaggio.** Per restituire una cartuccia di inchiostro, vedere www.lexmark.com/recycle. Attenersi alle istruzioni per richiedere i sacchetti prepagati.
- **Riciclare la confezione del prodotto.**
- **Riciclare le vecchie stampanti invece di gettarle via.**
- **Riciclare la carta delle stampe scartate.**
- **Utilizzare carta riciclata.**

Il report Lexmark sulla sostenibilità ambientale (in inglese) è disponibile all'indirizzo www.lexmark.com/environment.

Modelli della stampante:

Il CD del software di installazione fornito con la stampante funziona per i seguenti modelli di stampante:

- Lexmark S405
- Lexmark S408

Funzioni della stampante

La stampante viene fornita con tutte le funzioni che aiuteranno l'utente a gestire e completare attività di stampa ed elaborazione delle immagini:

- **Wireless.** Stampare e acquisire in qualsiasi parte della casa o dell'ufficio in una rete wireless protetta, nonché condividere la stampante su più computer.
- **Stampare.** Stampare documenti e file PDF di elevata qualità in modo più rapido da un computer, da un'unità flash USB o da un dispositivo Bluetooth.
- **Copiare.** Copiare documenti e foto con un solo pulsante e senza computer, in bianco e nero o a colori.
- **Acquisire.** Acquisire libri corposi, rapporti o altri documenti di più pagine con facilità grazie allo scanner piano e all'alimentatore automatico documenti.
- **Fax.** Inviare fax di più pagine in bianco e nero e a colori in modalità autonoma una velocità modem di 33,6 Kbps. Altre funzioni fax includono 99 selezioni rapide, ricomposizione automatica, blocco dei fax indesiderati e ID chiamante.
- **Stampare foto.** Stampare foto direttamente da schede di memoria digitali, fotocamere digitali PictBridge e unità flash USB. Selezionare le foto da stampare usando il foglio di prova per stampare senza utilizzare il computer.
- **Eco mode.** Risparmiare energia utilizzando la funzione Eco Mode. Questa funzione disattiva automaticamente la luce del display della stampante e attiva la modalità di risparmio energetico della stampante dopo 10 minuti di inattività.

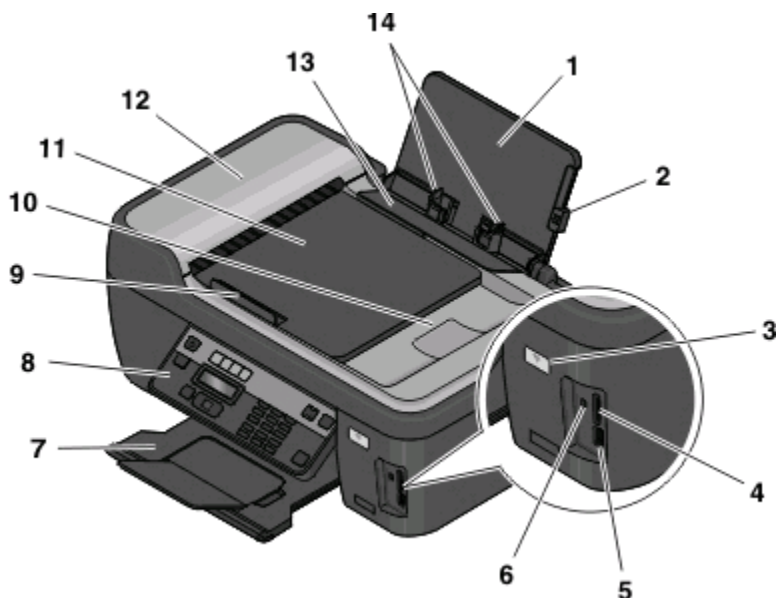

Informazioni sulle parti della stampante



	Utilizzare	Per
1	Supporto carta	Caricare la carta.
2	Leva di regolazione delle guide della carta	Regolare le guide della carta.
3	indicatore Wi-Fi	Verificare lo stato wireless.
4	Alloggiamenti delle schede di memoria	Inserire una scheda di memoria.
5	porta PictBridge e USB	Collegare una fotocamera digitale PictBridge, un adattatore Bluetooth USB o un'unità flash alla stampante.
6	Spia del lettore di schede	Verificare lo stato del lettore di schede. La spia lampeggia per indicare che si sta utilizzando una scheda di memoria.
7	Vassoio di uscita carta	Contenere la carta quando esce.
8	Pannello di controllo della stampante	Eeguire operazioni sulla stampante.
9	guida della carta dell'alimentatore automatico documenti (ADF)	Mantenere correttamente allineata la carta durante l'alimentazione nell'ADF. Nota: Regolare la guida della carta sul vassoio dell'ADF alla larghezza del documento originale.
10	vassoio di uscita ADF	Contenere i documenti che escono dall'ADF.
11	vassoio ADF	Caricare i documenti originali nell'ADF. Opzione consigliata per l'acquisizione, la copia o l'invio di fax di documenti di più pagine. Nota: non caricare cartoline, foto, piccoli elementi o supporti sottili (quali ritagli di giornale) nell'ADF. Posizionare questi elementi sul vetro dello scanner.

	Utilizzare	Per
12	ADF	Acquisire, copiare o inviare via fax documenti di più pagine in formato Letter, Legal, e A4.
13	Protezione dell'alimentazione carta	Impedire a degli elementi di cadere nell'alloggiamento della carta.
14	Guide carta	Mantenere correttamente allineata la carta durante l'alimentazione.









	Utilizzare	Per
1	Coperchio superiore	Accedere al vetro dello scanner.
2	Vetro dello scanner	Acquisire e copiare foto e documenti.
3	Porta di alimentazione	Collegare la stampante all'alimentazione.
4	Porta EXT 	Collegare periferiche aggiuntive (telefono o segreteria telefonica) alla stampante e alla linea telefonica. Utilizzare questa porta se non si dispone di una linea fax dedicata per la stampante e se questo metodo di connessione è supportato nel paese in cui si opera. Nota: rimuovere il sigillo per accedere alla porta.
5	Porta LINE 	Collegare la stampante a una linea telefonica attiva (tramite una presa a muro standard, un filtro DSL o un adattatore VoIP) per inviare e ricevere fax.
6	porta USB	Collegare la stampante a un computer tramite un cavo USB. Avvertenza — Danno potenziale: non toccare la porta USB eccetto durante il collegamento o la rimozione del cavo USB o di installazione.

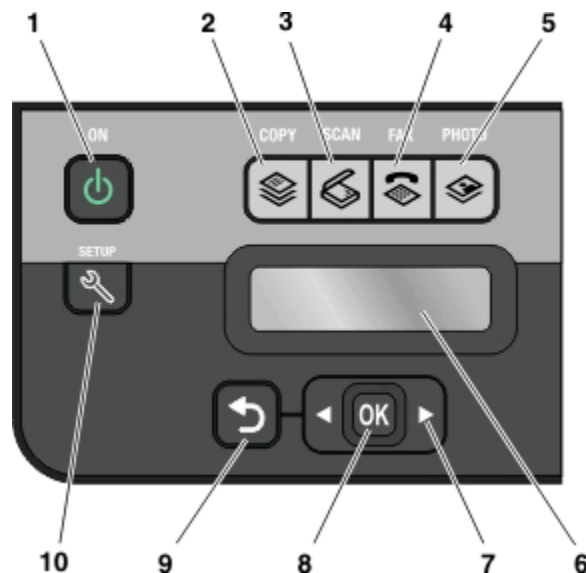



	Utilizzare	Per
7	Accesso alla testina di stampa	Installare la testina di stampa. Nota: Il supporto si sposta verso l'area di accesso della testina di stampa quando non è installata alcuna testina nella stampante. Per ulteriori informazioni, vedere "Installazione della testina di stampa senza il CD" a pagina 14.
8	Accesso alla cartuccia di inchiostro	Installare, sostituire o rimuovere le cartucce di inchiostro.
9	Unità scanner	<ul style="list-style-type: none"> • Accedere alle cartucce di inchiostro e alla testina di stampa. • Rimuovere gli inceppamenti della carta.

Utilizzo del pannello di controllo della stampante



Gli schemi seguenti illustrano le sezioni del pannello di controllo della stampante:

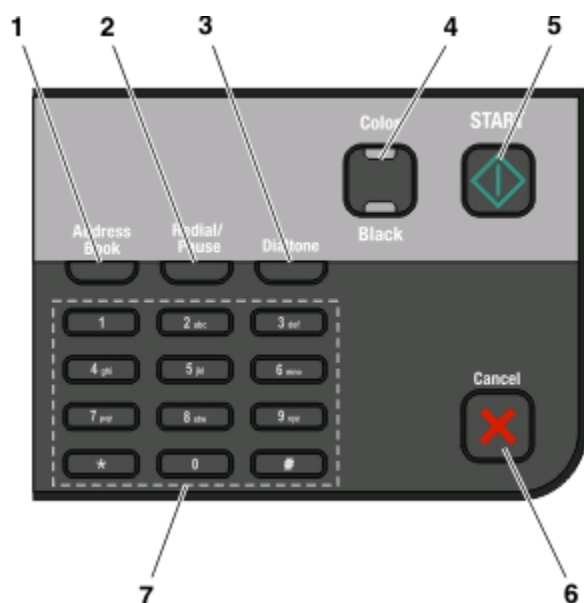

	Utilizzare:	Per
1	Pulsante di accensione 	<ul style="list-style-type: none"> • Accendere e spegnere la stampante. • Passare alla modalità Risparmio energia. Nota: Mentre la stampante è accesa, premere  per passare alla modalità Risparmio energia. Tenere premuto il pulsante  per tre secondi per spegnere la stampante.
2	Copia, pulsante 	Accedere al menu di copia ed eseguire delle copie.
3	Acquisisci, pulsante 	Accedere al menu di acquisizione e acquisire dei documenti.

	Utilizzare:	Per
4	Fax, pulsante 	Accedere al menu del fax e inviare fax.
5	Pulsante Foto 	Accedere al menu delle foto e stampare foto.
6	Display Nota: il display è spento in modalità di risparmio energetico.	Visualizza: <ul style="list-style-type: none"> • Stato della stampante • Messaggi • Menu
7	pulsanti freccia	Scegliere una voce di menu o sottomenu visualizzata sul display.
8	Pulsante Seleziona 	<ul style="list-style-type: none"> • Selezionare le opzioni del menu. • Salvare le impostazioni. • Alimentare o far espellere la carta. Tenere premuto per 3 secondi per alimentare o espellere la carta dalla stampante.
9	Pulsante Indietro 	<ul style="list-style-type: none"> • Ritornare alla schermata precedente. • Uscire da un livello di menu e andare a uno superiore.
10	Pulsante Imposta 	Accedere al menu di configurazione e modificare le impostazioni delle stampante. Nota: le spie dei pulsanti Copia, Acquisisci, Fax e Foto sono spente quando il pulsante viene selezionato.



	Utilizzare:	Per
1	Rubrica	Accedere ai numeri di fax da un elenco di numeri salvato.
2	Ricomponi/pausa	In modalità Fax: <ul style="list-style-type: none"> • Inserire una pausa di tre secondi nel numero di fax da comporre per attendere la linea esterna o per rispondere a un sistema di risposta automatico. Inserire una pausa solo quando si è già iniziato a immettere il numero. • Visualizzare l'ultimo numero immesso. Premere il pulsante freccia a sinistra o a destra per visualizzare gli ultimi cinque numeri selezionati.
3	Segnale di linea	Comporre il numero di telefono manualmente utilizzando il tastierino numerico prima di inviare il fax.
4	Colore/Nero	Passare alla modalità colore o bianco e nero.
5	Pulsante Avvio 	Avviare un processo di stampa, acquisizione, fax o copia, in base alla modalità selezionata.
6	Annulla, pulsante 	<ul style="list-style-type: none"> • Annullare un processo di stampa, copia, acquisizione o di invio di fax in corso. • Uscire da un livello di menu di Copia, Acquisisci, Fax, Foto o Stampa file per andare al livello superiore di un menu. • Uscire da un livello del menu Imposta per andare al livello superiore della modalità precedente. • Cancellare le impostazioni o i messaggi di errore correnti e ritornare alle impostazioni predefinite.
7	Tastierino	In modalità Copia o Cartolina fotografica: immettere il numero di copie o stampe che si desidera effettuare. In modalità Fax: <ul style="list-style-type: none"> • Immettere numeri di fax. • Utilizzare un sistema di risposta automatico. • Selezionare le lettere durante la creazione di un elenco di selezione rapida. • Digitare i numeri per immettere o modificare la data e l'ora visualizzate sul display.

Uso delle schede di memoria e delle unità flash

Uso di una scheda di memoria o un'unità flash con la stampante

Le schede di memoria e le unità flash sono dispositivi di memorizzazione frequentemente utilizzati con fotocamere e computer. È possibile rimuovere la scheda di memoria dalla fotocamera o l'unità flash dal computer e inserirla direttamente nella stampante.

- 1 Inserire una scheda di memoria nell'apposito alloggiamento o un'unità flash nella porta USB.

Inserimento di una scheda di memoria



Note:

- Inserire la scheda con il nome del marchio rivolto verso destra.
- Accertarsi che le frecce eventualmente presenti sulla scheda puntino in direzione della stampante.
- Se necessario, collegare la scheda di memoria all'adattatore in dotazione.
- Accertarsi che la scheda di memoria inserita sia supportata dalla stampante. Per ulteriori informazioni, vedere "Schede di memoria e tipi di file supportati" a pagina 14.

Inserimento di un'unità flash

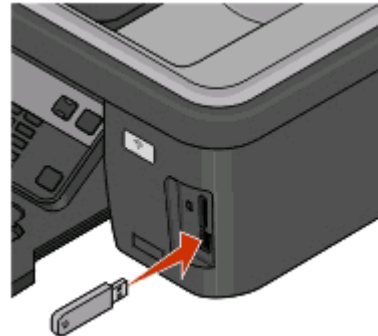

Note:

- L'unità flash utilizza la stessa porta usata per il cavo di una fotocamera PictBridge.
- Se non è possibile collegare l'unità flash direttamente alla porta, potrebbe essere necessario utilizzare un adattatore.



Avvertenza — Danno potenziale: non toccare i cavi, le schede di rete, eventuali connettori, il dispositivo di memoria o la stampante nelle aree mostrate durante la stampa, la lettura o la scrittura da un dispositivo di memoria. Si potrebbero perdere dei dati.

- 2 Sul display dovrebbe essere visualizzato il messaggio **Rilevata scheda di memoria** o **Rilevata perif. di mem.**

Note:

- Se la stampante non riconosce il dispositivo di memoria, rimuoverlo e reinserirlo.
- Se un'unità flash o una fotocamera digitale impostata in modalità di memorizzazione di massa viene inserita nella porta USB mentre è presente una scheda di memoria nel relativo alloggiamento, sul display viene visualizzato un messaggio che richiede di scegliere quale dispositivo utilizzare.

Schede di memoria e tipi di file supportati

Scheda di memoria	Tipo file
<ul style="list-style-type: none">• Secure Digital (SD)• Micro Secure Digital (con adattatore) (Micro SD)• Mini Secure Digital (con adattatore) (Mini SD)• MultiMedia Card (MMC)• Scheda MultiMedia di dimensioni ridotte (con adattatore) (RS-MMC)• MultiMedia Card mobile (con adattatore) (MMCmobile)• Memory Stick• Memory Stick PRO• Memory Stick Duo (con adattatore)• Memory Stick PRO Duo (con adattatore)• xD Picture Card• xD-Picture Card (Tipo H)• xD-Picture Card (Tipo M)• Secure Digital High Capacity (SDHC)	<p>Documenti:</p> <ul style="list-style-type: none">• .doc (Microsoft Word)• .xls (Microsoft Excel)• .ppt (Microsoft PowerPoint)• .pdf (Adobe Portable Document Format)• .rtf (Rich Text Format)• .docx (Microsoft Word Open Document Format)• .xlsx (Microsoft Excel Open Document Format)• .pptx (Microsoft PowerPoint Open Document Format)• .wpd (WordPerfect) <p>Immagini:</p> <ul style="list-style-type: none">• JPEG• TIFF

Installazione della testina di stampa senza il CD

- 1 Aprire la stampante, quindi rimuovere la testina di stampa confezionata dalla stampante.



- 2 Sollevare il pannello di controllo della stampante, quindi rimuovere le cartucce di inchiostro dal vassoio di uscita della carta.



- 3 Collegare il cavo di alimentazione e accendere la stampante.



Avvertenza — Danno potenziale: leggere le informazioni sulle norme di sicurezza incluse nel prodotto prima di collegare l'alimentazione o collegamenti di cablaggio.

- 4 Aprire la stampante e togliere il nastro dal dispositivo di chiusura.



5 Sollevare il dispositivo di chiusura.

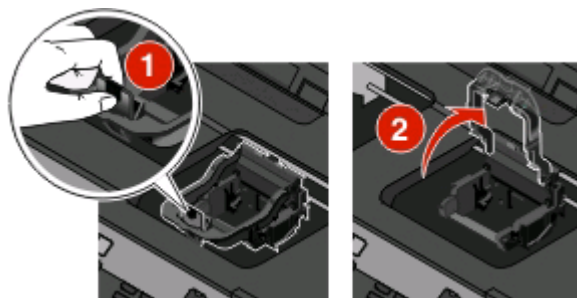

6 Rimuovere la testina di stampa dal contenitore monouso.

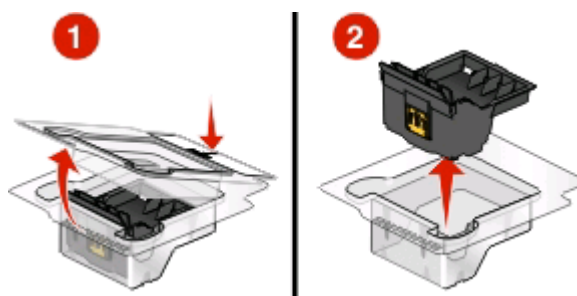

7 Inserire la testina di stampa, quindi chiudere il dispositivo di chiusura fino a farlo scattare.

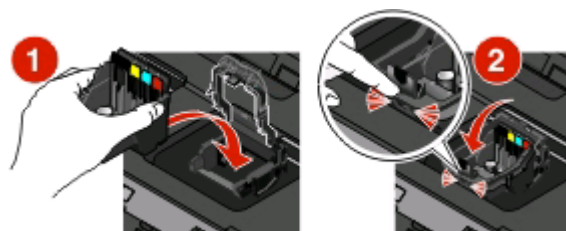

8 Chiudere la stampante.

9 Installare le cartucce di inchiostro. Per ulteriori informazioni, vedere "Sostituzione delle cartucce di inchiostro" a pagina 18.

Ordinazione e sostituzione delle cartucce di inchiostro

Ordinazione delle cartucce di inchiostro

Resa del numero di pagine disponibile nel sito www.lexmark.com/pageyields. Per risultati ottimali, utilizzare solo le cartucce di inchiostro Lexmark.

Modelli Lexmark S400 Series (eccetto Lexmark S408)

Articolo	Programma di restituzione delle cartucce ¹	Cartuccia normale ²
Cartuccia nera	100	100A
Cartuccia nera ad alta capacità	100XL	100XLA
Cartuccia gialla	100	100A
Cartuccia gialla ad alta capacità	100XL	100XLA
Cartuccia ciano	100	100A
Cartuccia ciano ad alta capacità	100XL	100XLA
Cartuccia magenta	100	100A
Cartuccia magenta ad alta capacità	100XL	100XLA

¹ Concessa in licenza esclusivamente per uso singolo. Dopo l'uso, restituire la cartuccia a Lexmark per consentirne la rigenerazione, la ricarica o il riciclaggio.

² Disponibile esclusivamente nel sito Web di Lexmark all'indirizzo www.lexmark.com.

Modelli Lexmark S408

Articolo	Programma di restituzione delle cartucce ¹	Cartuccia normale ²
Cartuccia nera	108	108A
Cartuccia nera ad alta capacità	108XL	108XLA
Cartuccia gialla	108	108A
Cartuccia gialla ad alta capacità	108XL	108XLA
Cartuccia ciano	108	108A
Cartuccia ciano ad alta capacità	108XL	108XLA
Cartuccia magenta	108	108A
Cartuccia magenta ad alta capacità	108XL	108XLA

¹ Concessa in licenza esclusivamente per uso singolo. Dopo l'uso, restituire la cartuccia a Lexmark per consentirne la rigenerazione, la ricarica o il riciclaggio.

² Disponibile esclusivamente nel sito Web di Lexmark all'indirizzo www.lexmark.com.

Sostituzione delle cartucce di inchiostro

Accertarsi di disporre di cartucce di inchiostro nuove prima di iniziare. È necessario installare le cartucce nuove immediatamente dopo aver rimosso quelle vecchie o l'inchiostro che è rimasto sugli ugelli della testina di stampa potrebbe seccarsi.

- 1 Accendere la stampante.
- 2 Aprire la stampante.



Nota: La testina di stampa si sposta nella posizione di installazione della cartuccia.

- 3 Premere la linguetta di rilascio, quindi rimuovere le cartucce di inchiostro usate.



- 4 Installare ogni cartuccia di inchiostro. Usare entrambe le mani per installare la cartuccia nera.

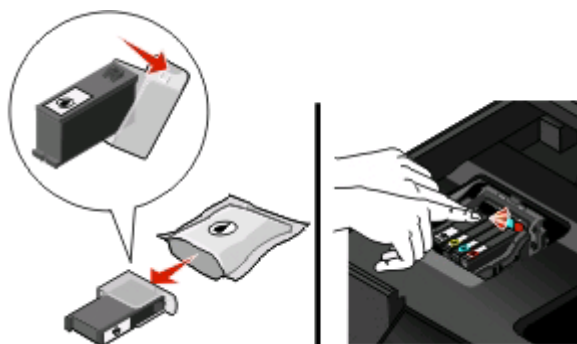

Nota: installare le cartucce di inchiostro nuove immediatamente dopo aver rimosso il cappuccio protettivo per evitare di esporre l'inchiostro all'aria.

- 5 Chiudere la stampante.





Manutenzione delle cartucce di inchiostro

Oltre alle seguenti attività che è possibile eseguire, la stampante esegue un ciclo di manutenzione automatica ogni settimana se è collegata a una presa elettrica. La modalità di risparmio energetico verrà disattivata o la stampante sarà accesa temporaneamente se è spenta.

Allineamento delle testine di stampa

Se i caratteri o le linee dell'immagine stampata sono irregolari od ondulate, potrebbe essere necessario allineare le testine di stampa.

Utilizzo del pannello di controllo della stampante

- 1 Caricare carta normale.
- 2 Dal pannello di controllo della stampante, premere .
- 3 Premere i pulsanti freccia per scorrere fino a **Manutenzione**, quindi premere .
- 4 Utilizzare i pulsanti freccia per scorrere l'elenco fino a **Allinea stampante** e premere .
- 5 Premere di nuovo .

Viene stampata una pagina di allineamento.

Nota: Non rimuovere la pagina di allineamento fino al termine della stampa.

Utilizzo del software della stampante

Per utenti Windows

- 1 Caricare carta normale.
- 2 Fare clic su  o **Start**.
- 3 Fare clic su **Tutti i programmi** o **Programmi**, quindi selezionare la cartella di programma della stampante dall'elenco.
- 4 Selezionare **Pagina iniziale della stampante**.
- 5 Scegliere la stampante desiderata nell'elenco a discesa delle stampanti.
- 6 Dalla scheda Manutenzione, fare clic su **Allineamento cartucce**.
- 7 Seguire le istruzioni visualizzate sullo schermo del computer.

Per utenti Macintosh

- 1 Caricare carta normale.
- 2 Dal Finder, fare doppio clic sulla cartella del programma della stampante.
- 3 Selezionare **Utilità stampante** dall'elenco.
- 4 Dalla scheda Manutenzione della finestra di dialogo Utilità, fare clic su **Stampa una pagina di allineamento**.
- 5 Seguire le istruzioni visualizzate sullo schermo del computer.

Se le cartucce sono state allineate per migliorare la qualità di stampa, stampare il documento. Se la qualità di stampa non è migliorata, pulire gli ugelli delle testine di stampa.





Pulizia degli ugelli della testina di stampa

Una scarsa qualità di stampa talvolta è causata dagli ugelli della testina di stampa intasati. Pulire gli ugelli della testina di stampa per migliorare la qualità delle stampe.

Note:

- La pulizia degli ugelli delle testine di stampa richiede l'uso di inchiostro, quindi pulirli solo se necessario.
- La pulizia profonda richiede molto più inchiostro, per cui utilizzare prima la pulizia normale per risparmiare inchiostro.
- Se i livelli di inchiostro sono troppo bassi, è necessario sostituire le cartucce di inchiostro prima di poter pulire gli ugelli delle testine di stampa.

Utilizzo del pannello di controllo della stampante

- 1 Dal pannello di controllo della stampante, premere .
- 2 Premere i pulsanti freccia per scorrere fino a **Manutenzione**, quindi premere .
- 3 Utilizzare i pulsanti freccia per scorrere l'elenco fino a **Pulizia testina di stampa** o **Pulizia profonda testina di stampa**, quindi premere .
- 4 Premere  per pulire gli ugelli della testina di stampa.
Viene stampata una pagina di pulizia.

Utilizzo del software della stampante

Per utenti Windows

- 1 Fare clic su  o **Start**.
- 2 Fare clic su **Tutti i programmi** o **Programmi**, quindi selezionare la cartella di programma della stampante dall'elenco.
- 3 Selezionare **Pagina iniziale della stampante**.
- 4 Dalla scheda Manutenzione, fare clic su **Pulisci cartucce**.

Per utenti Macintosh

- 1 Dal Finder, fare doppio clic sulla cartella di programma della stampante.
- 2 Selezionare **Utilità stampante** dall'elenco.
- 3 Dalla scheda Manutenzione, selezionare **Pulisci ugelli**.
Viene stampata una pagina di pulizia.

Utilizzo del software della stampante

Requisiti minimi di sistema

Per il software della stampante sono necessari fino a 500 MB di spazio libero su disco.

Sistemi operativi supportati

- Microsoft Windows 7 (solo Web)
- Microsoft Windows Vista
- Microsoft Windows XP
- Microsoft Windows 2000 (SP4 o superiore)
- Macintosh PowerPC OS X v10.3.9 o successive
- Macintosh Intel OS X v10.4.4 o successive
- Linux Ubuntu 8.04 LTS e 8.10 (solo Web)
- Linux OpenSUSE 11.0 e 11.1 (solo Web)
- Linux Fedora 10 (solo Web)

Installazione del software della stampante

Nota: Se si è installato il software della stampante su questo computer in precedenza ma ci si trova a doverlo reinstallarlo, è necessario prima disinstallarlo.

Per utenti Windows

1 Chiudere tutti i programmi software aperti.

2 Inserire il CD del software di installazione.

Se la schermata iniziale non viene visualizzata dopo un minuto, lanciare il CD manualmente:

a Fare clic su  o scegliere **Start** quindi fare clic su **Esegui**.

b Nella casella di avvio della ricerca o di esecuzione, digitare **D:\setup.exe**, dove **D** è la lettera dell'unità CD o DVD.

3 Seguire le istruzioni visualizzate sulla schermata introduttiva.

Per utenti Macintosh

1 Chiudere tutte le applicazioni software aperte.

2 Inserire il CD del software di installazione.

se la schermata iniziale non viene visualizzata dopo un minuto, fare clic sull'icona del CD sul desktop.

3 Fare doppio clic su **Installa**.

4 Seguire le istruzioni nella finestra di installazione.

Utilizzo del World Wide Web

- 1 Andare al sito Web Lexmark, all'indirizzo **www.lexmark.com**.
- 2 Dal menu Driver e download, fare clic su **Ricerca driver**.
- 3 Selezionare il tipo di stampante, quindi il sistema operativo in uso.
- 4 Scaricare il driver e installare il software della stampante.

Utilizzo del software della stampante Windows

Software installato durante l'installazione della stampante

Quando si installa la stampante utilizzando il CD del software di installazione della stampante, viene installato tutto il software necessario. È possibile scegliere di installare alcuni programmi aggiuntivi. Nella seguente tabella viene fornita una panoramica dei vari programmi software e tutte le loro funzioni che possono essere utili.

Se questi programmi aggiuntivi non sono stati installati durante l'installazione iniziale, reinserire il CD del software di installazione, eseguire il software di installazione, quindi selezionare **Installa software aggiuntivo** dalla schermata relativa al software già installato.

software della stampante

Utilizzare	Per
Pagina principale stampanti Lexmark™ (indicata come Pagina principale stampanti)	<ul style="list-style-type: none">• Lancia applicazioni o programmi.• Accedere al software per soluzioni fax.• Acquisire o spedire un'immagine o un documento.• Modificare documenti digitalizzati.• Acquisire documenti in formato PDF.• Regolare le impostazioni per la stampante.• Ordinare materiali di consumo.• Manutenzione delle cartucce di inchiostro.• Stampare una pagina di prova.• Registrare la stampante.• Contattare il supporto tecnico.
Lexmark Fast Pics (indicata come Fast Pics)	Gestire, modificare, trasferire e stampare le foto e i documenti.
Barra degli strumenti Lexmark (indicata come Barra degli strumenti)	<ul style="list-style-type: none">• Stampare pagine in bianco e nero o pagine Web di solo testo per risparmiare inchiostro.• Programmare la stampa automatica di pagine Web.• Accedere a Picnik e modificare le foto in linea.• Stampare, acquisire o convertire i file locali da Windows.
Strumenti Lexmark per Office (indicati come Strumenti per Office)	Accedere alle impostazioni preferite in Microsoft Office 2007.

Utilizzare	Per
Lexmark Fax Solutions (indicata come Fax Solutions)	<ul style="list-style-type: none"> • Inviare un fax. • Ricevere un fax in stampanti tre in uno. • Aggiungere, modificare o eliminare i contatti nella rubrica incorporata. • Accedere all'Utilità impostazione fax Lexmark in stampanti quattro in uno. Utilizzare l'Utilità impostazione fax per impostare i numeri o i gruppi di selezione rapida, lo squillo e la risposta, nonché stampare la cronologia dei fax e i rapporti dello stato.
Abbyy Sprint OCR	Acquisire un documento e produrre testo modificabile con un programma di elaborazione dei testi.
Utilità impostazione wireless Lexmark (indicata come Utilità di impostazione wireless)	<ul style="list-style-type: none"> • Installare la stampante in modalità wireless in una rete wireless. • Modificare le impostazioni wireless della stampante. <p>Nota: questo programma viene installato automaticamente con il software della stampante se questa è predisposta per l'uso wireless.</p>
Centro servizi Lexmark (indicata come Centro servizi)	<ul style="list-style-type: none"> • Risolvere i problemi della stampante. • Accedere alle funzioni di manutenzione della stampante. • Contattare il supporto tecnico. <p>Note:</p> <ul style="list-style-type: none"> • Questo programma viene installato automaticamente con il software della stampante. • Potrebbe essere richiesto di installare questo programma dal Web, in base al modello della stampante.
Preferenze stampa	<p>Quando si seleziona File → Stampa con un documento aperto e si fa clic su Proprietà, viene visualizzata la finestra di dialogo Preferenze stampa. La finestra di dialogo consente di selezionare le opzioni per il processo di stampa come ad esempio:</p> <ul style="list-style-type: none"> • Specificare il numero di copie da stampare • Stampare copie su due lati. • Selezione di un tipo di carta. • Aggiungere filigrana. • Migliorare le immagini. • Salvare le impostazioni. <p>Nota: Preferenze stampa viene installato automaticamente con il software della stampante.</p>

Nota: il modello della stampante potrebbe non essere fornito con alcuni di questi programmi o alcune funzioni dei programmi, in base alle funzioni della stampante acquistata.

Utilizzo del software della stampante per Macintosh

Software installato durante l'installazione della stampante

Software appartenente al sistema operativo Macintosh

Utilizzare	Per
Finestra di dialogo Stampa	Regolare le impostazioni di stampa e pianificare i processi di stampa.
Finestra di dialogo Servizi di stampa (non disponibile in Mac OS X versione 10.5 o successiva).	<ul style="list-style-type: none">• Accedere all'utilità della stampante.• Risolvere i problemi.• Ordinare inchiostro o materiali di consumo.• Contattare Lexmark.• Verificare la versione del software della stampante installato sul computer.

software della stampante

Le applicazioni vengono installate con il software della stampante durante l'installazione. Queste applicazioni vengono salvate nella cartella della stampante visualizzata sul Finder dopo l'installazione.

- 1 Dal Finder, fare doppio clic sulla cartella della stampante.
- 2 Fare doppio clic sull'icona dell'applicazione che si desidera utilizzare.

Utilizzare	Per
Centro multifunzione Lexmark (indicata come Centro multifunzione)	<ul style="list-style-type: none">• Acquisire foto e documenti.• Personalizzare le impostazioni per i processi di acquisizione.
Utilità impostazione fax Lexmark (indicata come Utilità di impostazione fax)	<ul style="list-style-type: none">• Personalizzare le impostazioni per i processi di invio dei fax.• Creare e modificare l'elenco di selezione rapida.
Lettore scheda di rete Lexmark (indicato come Lettore schede di rete)	<ul style="list-style-type: none">• Visualizzare i contenuti di un dispositivo di memorizzazione inserito in una stampante di rete.• Trasferire le foto e i documenti PDF da un dispositivo di memorizzazione al computer attraverso una rete.
Utilità stampante Lexmark (indicata come Utilità stampante)	<ul style="list-style-type: none">• Ottenere aiuto con l'installazione delle cartucce.• Stampare una pagina di prova.• Stampare una pagina di allineamento.• Pulire gli ugelli della testina di stampa.• Ordinare inchiostro o materiali di consumo.• Registrare la stampante.• Contattare il supporto tecnico.
Assistente all'impostazione wireless Lexmark (indicato come Assistente impostazione wireless)	Installare la stampante in rete wireless.

Nota: la stampante potrebbe non essere fornita con queste applicazioni, in base alle funzioni della stampante acquistata.

Stampa

Stampa di un documento

- 1 Caricare la carta nella stampante.
- 2 Avviare il processo di stampa:

Per utenti Windows

- a Con il documento aperto, fare clic su **Archivio → Stampa**.
- b Fare clic su **Proprietà, Preferenze, Opzioni o Imposta**.
- c Selezionare la qualità di stampa, il numero di copie da stampare, il tipo di carta da utilizzare e come stampare le pagine.
- d Fare clic su **OK** per chiudere tutte le finestre di dialogo del software della stampante.
- e Fare clic su **OK** o **Stampa**.

Per utenti Macintosh

- a Dopo avere aperto il documento, scegliere **Archivio > Stampa**.
- b Dal menu a comparsa della stampante, scegliere la stampante.
- c Se necessario, fare clic sul triangolo di visualizzazione.
- d Nel menu a comparsa delle opzioni di stampa, scegliere la qualità di stampa, il numero di copie da stampare, il tipo di carta da utilizzare e come stampare le pagine.
- e Fare clic su **Stampa**.

Stampa di foto utilizzando il pannello di controllo della stampante

- 1 Caricare la carta fotografica.
- 2 Dal pannello di controllo della stampante, premere .
- 3 Inserire una scheda di memoria, un'unità flash o una fotocamera digitale impostata in modalità di memorizzazione di massa.

Se i file di immagini e di documenti sono memorizzati nella scheda di memoria, premere i pulsanti freccia per selezionare **Foto**.

- 4 Premere i pulsanti freccia fino a visualizzare l'opzione di stampa facile delle foto o **Stampa foto**, quindi premere .

Note:

- Selezionare l'opzione di stampa facile delle foto se si desidera stampare le foto rapidamente.
- Selezionare **Stampa foto** se si desidera personalizzare le foto prima di stamparle.

5 Premere i pulsanti freccia per selezionare un'opzione per stampare le foto, quindi premere **OK**.

Nota: È possibile scegliere di stampare la foto più recente, tutte le foto, solo quelle comprese in un intervallo di date, selezionando su un foglio di prova i numeri corrispondenti alle foto desiderate, oppure stampare le foto già selezionate da una fotocamera digitale utilizzando il formato DPOF (Digital Print Order Format). Questa opzione viene visualizzata solo quando nella scheda di memoria è presente un file in formato DPOF valido.

6 Regolare le impostazioni di stampa:

- Nel menu relativo all'opzione di stampa facile delle foto, utilizzare i pulsanti freccia per selezionare il formato della carta e delle foto. Premere **OK** ogni volta che si effettua una selezione.
- Nel menu Stampa foto, utilizzare i pulsanti freccia per selezionare il formato delle foto e della carta, il tipo di carta, il layout, gli effetti e la qualità delle foto, nonché per regolare la luminosità e gli effetti di colore delle foto. Premere **OK** ogni volta che si effettua una selezione.

7 Premere il pulsante **Colore/Nero** per stampare a colori o in bianco e nero.

Quando si seleziona la stampa a colori o in bianco e nero, la spia accanto all'opzione selezionata si accende.

8 Premere **◀**.

Nota: per risultati ottimali, lasciare asciugare le stampe per almeno 24 ore prima di impilarle, esporle o conservarle.

Stampa dei documenti da una scheda di memoria o un'unità flash

Per attivare la funzione Stampa file:

- La stampante deve essere collegata ad un computer tramite un cavo USB o tramite una rete.
- La stampante e il computer devono essere accesi.
- La scheda di memoria o l'unità flash devono contenere file di documenti supportati dalla stampante. Per ulteriori informazioni, vedere "Schede di memoria e tipi di file supportati" a pagina 14.
- Il computer deve contenere applicazioni che supportino i tipi di file nella scheda di memoria.

1 Inserire una scheda di memoria o un'unità flash.

Quando la stampante rileva il dispositivo di memoria, sul display viene visualizzato il messaggio **Rilevata scheda di memoria** o **Rilevato dispositivo di memoria**.

2 Se nella scheda di memoria sono memorizzati solo file di documenti, la stampante passa automaticamente alla modalità di stampa dei file.

Se i file di documenti e di immagini sono memorizzati sulla scheda di memoria, premere **OK** per selezionare **Documenti**.

3 Selezionare e stampare il documento.

Se la stampante è collegata tramite un cavo USB

- a Premere i pulsanti freccia per selezionare il nome file del documento che si desidera stampare o la cartella in cui è salvato il documento nella scheda di memoria.
- b Premere **OK**, quindi premere **▶** per avviare la stampa del documento.

Se la stampante è collegata tramite connessione wireless (solo i modelli selezionati)

- a Premere i pulsanti freccia per selezionare il nome del file del documento da stampare.
- b Premere **OK**, quindi attendere che la stampante si colleghi al computer di rete o che finisca di cercare i computer disponibili nella rete.
- c Se richiesto, premere i pulsanti freccia per selezionare il nome del computer di rete, quindi premere **OK** per iniziare a stampare il documento.

Note:

- Potrebbe essere richiesto di immettere un PIN se il computer lo richiede. Immettere il PIN tramite il tastierino.
- Per assegnare un nome e un PIN al computer, vedere la guida in linea per il software della stampante associato al sistema operativo.

Annullamento dei processi di stampa

Per annullare un processo di stampa avviato dal pannello di controllo della stampante, premere **X**. Per annullare un processo di stampa dal computer, attenersi alla seguente procedura:



Per utenti Windows

- 1 Fare clic su  o scegliere **Start** quindi fare clic su **Esegui**.
- 2 Nella casella di avvio della ricerca o di esecuzione, immettere `control printers`.
- 3 Premere **Invio** o fare clic su **OK**.
Viene aperta la cartella delle stampanti.
- 4 Fare clic con il pulsante destro del mouse sulla stampante e selezionare **Apri**.
- 5 Annullare il processo di stampa:
 - Se si desidera annullare un processo di stampa in particolare, fare clic con il pulsante destro del mouse sul nome del documento e selezionare **Annulla**.
 - Se si desidera annullare tutti i processi di stampa nella coda, fare clic su **Stampante** → **Annulla tutti i documenti**.

Per utenti Macintosh

- 1 Fare clic sull'icona della stampante sul dock.
- 2 Nella finestra di dialogo della coda di stampa, scegliere il processo che si desidera annullare, quindi fare clic su **Elimina**.



Copia

ADF	Vetro dello scanner
 <p>Usare l'ADF per documenti di più pagine.</p> <p>Nota: l'ADF è disponibile solo sui modelli selezionati. Se è stata acquistata una stampante senza un ADF, caricare i documenti originali o le foto sul vetro dello scanner.</p>	 <p>Utilizzare il vetro dello scanner per pagine singole, piccoli elementi (come cartoline o foto), lucidi, carta fotografica o supporti sottili (come ritagli di riviste).</p>

Suggerimenti per la copia

- Quando si utilizza un ADF, regolare la guida della carta dell'ADF sulla larghezza del documento originale.
- Quando si utilizza il vetro dello scanner, chiudere il coperchio superiore per evitare ombre scure sull'immagine acquisita.
- *Non* caricare cartoline, foto, piccoli elementi, lucidi, carta fotografica o supporti sottili (quali ritagli di giornale) nell'ADF. Posizionare questi elementi sul vetro dello scanner.

Esecuzione di copie

- 1 Caricare la carta.
- 2 Caricare un documento originale rivolto verso l'alto nell'ADF o rivolto verso il basso sul vetro dello scanner.
- 3 Dal pannello di controllo della stampante, premere .
- 4 Premere i pulsanti freccia per selezionare il numero di copie, quindi premere **Colore/Nero** per impostare una copia a colori o in bianco e nero.
Quando si seleziona la stampa a colori o solo in bianco e nero, la spia accanto all'opzione selezionata si accende.
- 5 Premere .

Copia di foto

- 1 Caricare la carta fotografica.
- 2 Posizionare la foto rivolta verso il basso sul vetro dello scanner.

3 Dal pannello di controllo della stampante, premere .

4 Premere  fino a visualizzare **Ristampa foto**.

5 Premere i pulsanti freccia per scorrere fino a **Sì**, quindi premere .

6 Premere i pulsanti freccia per selezionare il formato foto desiderato per la stampante, quindi premere .

7 Premere .



Nota: per risultati ottimali, lasciare asciugare le stampe per almeno 24 ore prima di impilarle, esporle o conservarle.

Annullamento dei processi di copia

Per annullare un processo di copia, premere .

L'acquisizione si interrompe e la stampante torna al menu precedente.



Acquisizione

ADF	Vetro dello scanner
 <p>Usare l'ADF per documenti di più pagine.</p> <p>Nota: l'ADF è disponibile solo sui modelli selezionati. Se è stata acquistata una stampante senza un ADF, caricare i documenti originali o le foto sul vetro dello scanner.</p>	 <p>Utilizzare il vetro dello scanner per pagine singole, piccoli elementi (come cartoline o foto), lucidi, carta fotografica o supporti sottili (come ritagli di riviste).</p>

Suggerimenti per l'acquisizione



- Quando si utilizza un ADF, regolare la guida della carta dell'ADF sulla larghezza del documento originale.
- Quando si utilizza il vetro dello scanner, chiudere il coperchio superiore per evitare ombre scure sull'immagine acquisita.
- *Non* caricare cartoline, foto, piccoli elementi, lucidi, carta fotografica o supporti sottili (quali ritagli di giornale) nell'ADF. Posizionare questi elementi sul vetro dello scanner.

Acquisizione in un computer locale o di rete

- 1 Caricare un documento originale rivolto verso l'alto nell'ADF o rivolto verso il basso sul vetro dello scanner.
 - 2 Dal pannello di controllo della stampante, premere .
 - 3 Premere i pulsanti freccia fino a visualizzare **Computer** o **Rete**, quindi premere .
 - 4 Premere i pulsanti freccia per selezionare il nome di un computer locale o di rete, quindi premere .
- Il computer locale o di rete è la destinazione che riceverà la foto acquisita.

Note:





- Potrebbe essere richiesto di immettere un PIN se il computer lo richiede. Immettere il PIN tramite il tastierino.
 - Per assegnare un nome e un PIN al computer, vedere la guida in linea per il software della stampante associato al sistema operativo.
- 5 Attendere che la stampante abbia completato il download dell'elenco di applicazioni di acquisizione disponibili nel computer selezionato.
 - 6 Premere i pulsanti freccia per selezionare un'applicazione, quindi scegliere .

- 7 Premere i pulsanti freccia per selezionare la qualità di risoluzione e il formato dell'immagine originale. Premere  ogni volta che si effettua una selezione.
- 8 Premere  per avviare l'acquisizione.

L'acquisizione è completa quando l'applicazione selezionata al passaggio 6 viene automaticamente aperta nel computer di destinazione, con il risultato dell'acquisizione visualizzato come nuovo file.

Acquisizione in un'unità flash o una scheda di memoria

Prima di cominciare, controllare che l'unità flash o la scheda di memoria non sia protetta da scrittura.

- 1 Caricare un documento originale rivolto verso l'alto nell'ADF o rivolto verso il basso sul vetro dello scanner.
- 2 Dal pannello di controllo della stampante, premere .
- 3 Quando sul display viene visualizzato il menu **Acquisisci su**, inserire l'unità flash o la scheda di memoria.
- 4 Premere i pulsanti freccia fino a visualizzare **Unità flash USB** o **Scheda di memoria**, quindi premere .
- 5 Premere i pulsanti freccia per selezionare la qualità della risoluzione, il tipo di output che si desidera creare e il formato dell'immagine originale. Premere  ogni volta che si effettua una selezione.
- 6 Premere  per avviare l'acquisizione.

L'acquisizione è completa quando sul pannello di controllo della stampante viene visualizzato un messaggio che indica che il file acquisito è stato salvato.

Acquisizione diretta su e-mail mediante il software della stampante

Per utenti Windows

- 1 Caricare un documento originale rivolto verso l'alto nell'ADF o rivolto verso il basso sul vetro dello scanner.
- 2 Fare clic su  o **Start**.
- 3 Fare clic su **Tutti i programmi** o **Programmi**, quindi selezionare la cartella di programma della stampante dall'elenco.
- 4 Selezionare **Pagina iniziale della stampante**.
- 5 Scegliere la stampante desiderata nell'elenco a discesa delle stampanti.
- 6 Fare clic su **E-mail** e selezionare **Foto, Documento** o **PDF**.

Nota: è possibile selezionare Documento solo se nel computer in uso è disponibile un'applicazione OCR.

L'acquisizione ha inizio e viene visualizzata la finestra di dialogo di avanzamento dell'acquisizione.

- 7 Al termine dell'acquisizione viene creato un nuovo messaggio e-mail con il documento acquisito allegato automaticamente.
- 8 Comporre il messaggio e-mail desiderato.

Nota: se il programma di posta elettronica non viene aperto automaticamente, è possibile acquisire il documento nel computer e inviarlo tramite e-mail come allegato.

Per utenti Macintosh

- 1 Caricare un documento originale rivolto verso l'alto nell'ADF o rivolto verso il basso sul vetro dello scanner.
- 2 Dal Finder, fare doppio clic sulla cartella del programma della stampante.
- 3 Fare doppio clic sul Centro corrispondente alla stampante per aprire il Centro multifunzione.
- 4 Dal menu "Specificare il tipo di acquisizione:" nella schermata principale, selezionare un tipo di documento.
- 5 Dal menu "Specificare la modalità di utilizzo dell'acquisizione", scegliere **Visualizzazione su monitor/pagina Web**.
- 6 Dal menu "Invia immagine acquisita a", scegliere un'applicazione.
- 7 Fare clic su **Acquisisci**.
- 8 Recuperare l'immagine acquisita dall'applicazione e inviarla tramite e-mail come allegato.

Acquisizione su file PDF

Per utenti Windows

- 1 Caricare un documento originale rivolto verso l'alto nell'ADF o rivolto verso il basso sul vetro dello scanner.
- 2 Fare clic su  o **Start**.
- 3 Fare clic su **Tutti i programmi** o **Programmi**, quindi selezionare la cartella di programma della stampante dall'elenco.
- 4 Selezionare **Pagina iniziale della stampante**.
- 5 Scegliere la stampante desiderata nell'elenco a discesa delle stampanti.
- 6 Fare clic su **PDF**.
L'acquisizione ha inizio e viene visualizzata la finestra di dialogo di avanzamento dell'acquisizione.
- 7 Salvare il documento in formato PDF.

Per utenti Macintosh

- 1 Caricare un documento originale rivolto verso l'alto nell'ADF o rivolto verso il basso sul vetro dello scanner.
- 2 Dal Finder, fare doppio clic sulla cartella del programma della stampante.
- 3 Fare doppio clic sul Centro corrispondente alla stampante per aprire il Centro multifunzione.
- 4 Dal menu "Tipo di acquisizione" sulla schermata principale, selezionare un tipo di documento.
- 5 Personalizzare le impostazioni come desiderato.

6 Fare clic su **Scansiona**.

7 Salvare il documento in formato PDF.

Annullamento dei processi di acquisizione

Premere **X** sul pannello di controllo della stampante o fare clic su **Annulla** sullo schermo del computer.

Risoluzione dei problemi

Prima di procedere con la procedura di risoluzione dei problemi

Usare questo elenco di controllo per risolvere la maggior parte dei problemi della stampante:

- Assicurarsi che il cavo di alimentazione sia collegato alla stampante e a una presa elettrica dotata di messa a terra.
- Assicurarsi che la stampante non sia collegata a stabilizzatori, gruppi di continuità o prolunghe.
- Verificare che la stampante sia accesa.
- Assicurarsi che la stampante sia ben collegata al computer, al server o ad altri punti di accesso alla rete.
- Riscontrare eventuali messaggi di errore e correggere gli errori.
- Riscontrare eventuali messaggi di inceppamento carta e rimuovere gli inceppamenti.
- Verificare i livelli di inchiostro e, se necessario, installare nuove cartucce di stampa.
- Utilizzare il Centro servizi per individuare e risolvere il problema (solo in Windows).
- Spegnerla stampante, attendere 10 secondi e riaccenderla.

Utilizzare il Centro servizi per risolvere eventuali problemi con la stampante

Il Centro servizi fornisce una guida dettagliata per la risoluzione dei problemi e contiene collegamenti alle attività di manutenzione della stampante e al centro assistenza.

Per aprire il Centro servizi, utilizzare uno dei seguenti metodi:

Metodo 1	Metodo 2
Se viene visualizzata una finestra con un messaggio d'errore, fare clic sul collegamento Per ulteriore assistenza, usare il Centro servizi .	<ol style="list-style-type: none">1 Fare clic su  o Start.2 Fare clic su Tutti i programmi o Programmi, quindi selezionare la cartella di programma della stampante dall'elenco.3 Selezionare Pagina iniziale della stampante.4 Dalla scheda Supporto, selezionare Centro servizi.

Se la risoluzione dei problemi non risolve il problema

Visitare il sito Web all'indirizzo **support.lexmark.com** per avere le seguenti informazioni:

- Articoli del knowledgebase con le ultime informazioni e risoluzioni dei problemi per la stampante
- Supporto tecnico in linea immediato
- Numeri da contattare per il supporto tecnico telefonico





Risoluzione dei problemi di installazione

- "Sul display è visualizzata una lingua non corretta" a pagina 35
- "Errori della testina di stampa" a pagina 35
- "Il software non si installa" a pagina 37
- "I processi di stampa non vengono stampati o mancano delle pagine" a pagina 37
- "La stampante stampa pagine vuote" a pagina 38
- "La stampante è occupata o non risponde" a pagina 39
- "Impossibile eliminare i documenti dalla coda di stampa" a pagina 39
- "Impossibile stampare tramite USB" a pagina 39







Sul display è visualizzata una lingua non corretta

Se il problema non si risolve con l'elenco di controllo per le operazioni preliminari alla risoluzione dei problemi, provare una o più delle seguenti soluzioni:

CAMBIARE LA LINGUA UTILIZZANDO I MENU DELLA STAMPANTE

- 1 Dal pannello di controllo della stampante, premere .
- 2 Premere i pulsanti freccia per scorrere l'elenco fino a **Predefinite**, quindi premere .
- 3 Premere i pulsanti freccia fino a visualizzare **Configura impostazioni predefinite**, quindi premere .
- 4 Premere i pulsanti freccia fino a visualizzare **Impostazioni di fabbrica**, quindi premere .
- 5 Completare la configurazione iniziale della stampante.

CAMBIARE LA LINGUA UTILIZZANDO UNA COMBINAZIONE DI PULSANTI (SE NON SI È IN GRADO DI LEGGERE LA LINGUA CORRENTE)

- 1 Spegnerne la stampante.
Nota: se è stato impostato il timeout del risparmio di energia nel menu **Imposta**, tenere premuto  per tre secondi per spegnere la stampante.
- 2 Premere e tenere premuti  e , quindi premere  per accendere la stampante.
Nota: non rilasciare  e  fino a quando non viene visualizzato **Lingua** sul display, per indicare che la stampante è stata ripristinata.
- 3 Completare la configurazione iniziale della stampante.

Errori della testina di stampa

Se il problema non si risolve con l'elenco di controllo per le operazioni preliminari alla risoluzione dei problemi, provare le seguenti soluzioni:

RIMUOVERE E REINSERIRE LA TESTINA DI STAMPA

- 1 Aprire la stampante e sollevare il dispositivo di chiusura.



- 2 Rimuovere la testina di stampa.

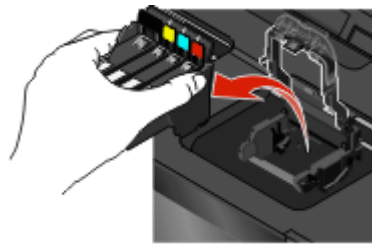

- 3 Pulire i contatti della testina di stampa con un panno pulito privo di lanuggine.

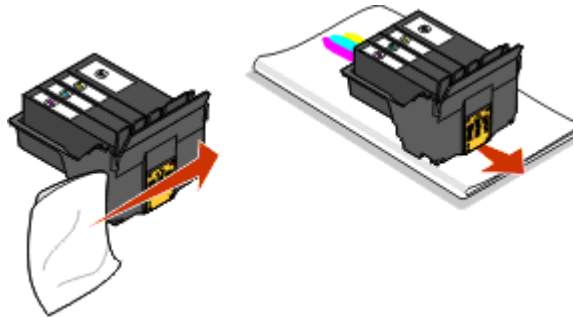

- 4 Reinserire la testina di stampa.

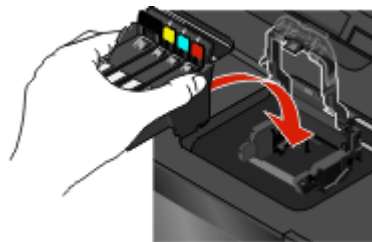

Nota: se l'errore non si risolve rimuovendo e reinsertendo la testina di stampa, contattare il supporto tecnico.

Il software non si installa

Se si riscontrano problemi durante l'installazione o se la stampante non viene visualizzata nell'elenco nella cartella delle stampanti o come stampante disponibile quando si invia un processo di stampa, provare a rimuovere e reinstallare il software.

Prima di reinstallare il software, effettuare le seguenti operazioni:

VERIFICARE CHE IL COMPUTER SODDISFI I REQUISITI MINIMI DI SISTEMA ELENCATI SULLA CONFEZIONE DELLA STAMPANTE

PROGRAMMI DI PROTEZIONE DISATTIVATI TEMPORANEAMENTE IN WINDOWS PRIMA DELL'INSTALLAZIONE DEL SOFTWARE

VERIFICARE IL COLLEGAMENTO USB

- 1 Verificare che nel cavo USB non siano presenti danni evidenti. Se il cavo è danneggiato, utilizzarne uno nuovo.
- 2 Collegare saldamente l'estremità quadrata del cavo USB alla parte posteriore della stampante.
- 3 Inserire saldamente l'estremità rettangolare del cavo USB nella porta USB del computer.
La porta USB è contrassegnata con il simbolo USB .

RICOLLEGARE L'ALIMENTAZIONE DELLA STAMPANTE

- 1 Spegnerne la stampante e scollegare il cavo di alimentazione dalla presa a muro.
- 2 Rimuovere delicatamente il cavo di alimentazione dalla stampante e reinserirla.
- 3 Collegare il cavo di alimentazione alla presa a muro e accendere la stampante.

I processi di stampa non vengono stampati o mancano delle pagine

Se il problema non si risolve con l'elenco di controllo per le operazioni preliminari alla risoluzione dei problemi, provare una o più delle seguenti soluzioni:

ACCERTARSI CHE LE CARTUCCE DI INCHIOSTRO SIANO INSERITE CORRETTAMENTE

- 1 Accendere la stampante e aprirla.
- 2 Accertarsi che le cartucce siano inserite correttamente.
Le cartucce devono *scattare* in posizione nell'alloggiamento del relativo colore della testina di stampa.
- 3 Chiudere la stampante.

SELEZIONARE LA STAMPANTE DALLA FINESTRA DI DIALOGO STAMPA PRIMA DI INVIARE IL PROCESSO DI STAMPA

VERIFICARE CHE IL PROCESSO DI STAMPA NON SIA IN PAUSA

ACCERTARSI CHE LA STAMPANTE SIA IMPOSTATA COME PREDEFINITA

RICOLLEGARE L'ALIMENTAZIONE DELLA STAMPANTE

- 1 Spegnere la stampante e scollegare il cavo di alimentazione dalla presa a muro.
- 2 Rimuovere delicatamente il cavo di alimentazione dalla stampante e reinserirla.
- 3 Collegare il cavo di alimentazione alla presa a muro e accendere la stampante.

RIMUOVERE E RICOLLEGARE IL CAVO USB COLLEGATO ALLA STAMPANTE

VERIFICARE IL COLLEGAMENTO USB





- 1 Verificare che nel cavo USB non siano presenti danni evidenti. Se il cavo è danneggiato, utilizzarne uno nuovo.
- 2 Collegare saldamente l'estremità quadrata del cavo USB alla parte posteriore della stampante.
- 3 Inserire saldamente l'estremità rettangolare del cavo USB nella porta USB del computer.
La porta USB è contrassegnata con il simbolo USB .

RIMUOVERE E REINSTALLARE IL SOFTWARE DELLA STAMPANTE

La stampante stampa pagine vuote

È possibile che se le cartucce di inchiostro sono installate in modo non corretto, vengano stampate pagine vuote.

REINSTALLARE LE CARTUCCE DI INCHIOSTRO E PULIRE A FONDO E ALLINEARE LA TESTINA DI STAMPA

- 1 Reinstallare le cartucce di inchiostro, vedere "Sostituzione delle cartucce di inchiostro" a pagina 18 per ulteriori informazioni.
Se le cartucce di inchiostro non sembrano quelle corrette, accertarsi che la testina di stampa sia posizionata correttamente e riprovare a installare le cartucce.
 - 2 Caricare carta normale.
 - 3 Dal pannello di controllo della stampante, premere .
 - 4 Premere i pulsanti freccia per scorrere fino a **Manutenzione**, quindi premere .
 - 5 Utilizzare i pulsanti freccia per scorrere l'elenco fino a **Pulizia profonda testina di stampa**, quindi premere 
Viene stampata una pagina di pulizia.
 - 6 Utilizzare i pulsanti freccia per scorrere l'elenco fino a **Allinea stampante**, quindi premere 
Viene stampata una pagina di allineamento.
- Nota:** Non rimuovere la pagina di allineamento fino al termine della stampa.

La stampante è occupata o non risponde

Se l'elenco di controllo per la risoluzione dei problemi non elimina il problema, provare una o più delle seguenti soluzioni:

ACCERTARSI CHE LA STAMPANTE NON SIA IN MODALITÀ DI RISPARMIO DI ENERGIA

Se la spia di accensione lampeggia lentamente, la stampante è in modalità di risparmio energetico. Premere  per riattivare la stampante.

Se non viene disattivata la modalità di risparmio energetico della stampante, ripristinare l'alimentazione:

- 1 Scollegare il cavo di alimentazione dalla presa a muro, quindi attendere 10 secondi.
- 2 Inserire il cavo di alimentazione alla presa a muro e accendere la stampante.

Se il problema persiste, verificare il sito Web per vedere se sono disponibili aggiornamenti del software o del firmware della stampante.

RICOLLEGARE L'ALIMENTAZIONE DELLA STAMPANTE

- 1 Spegnerla stampante e scollegare il cavo di alimentazione dalla presa a muro.
- 2 Rimuovere delicatamente il cavo di alimentazione dalla stampante e reinserirla.
- 3 Collegare il cavo di alimentazione alla presa a muro e accendere la stampante.

Impossibile eliminare i documenti dalla coda di stampa

Se ci sono dei processi bloccati nella coda di stampa e non è possibile eliminarli per stampare altri processi, è possibile che non ci sia comunicazione tra il computer e la stampante.

RIAVVIARE IL COMPUTER E RIPROVARE

Impossibile stampare tramite USB

Se l'elenco di controllo per la risoluzione dei problemi non elimina il problema, provare una o più delle seguenti soluzioni:

VERIFICARE IL COLLEGAMENTO USB

- 1 Verificare che nel cavo USB non siano presenti danni evidenti. Se il cavo è danneggiato, utilizzarne uno nuovo.
- 2 Collegare saldamente l'estremità quadrata del cavo USB alla parte posteriore della stampante.
- 3 Inserire saldamente l'estremità rettangolare del cavo USB nella porta USB del computer.

La porta USB è contrassegnata con il simbolo USB .

ACCERTARSI CHE LA PORTA USB SIA ATTIVATA IN WINDOWS

- 1 Fare clic su  o scegliere **Start** quindi fare clic su **Esegui**.
- 2 Nella casella di avvio della ricerca o di esecuzione, immettere `devmgmt.msc`.

3 Premere **Invio** o fare clic su **OK**.

Viene aperto Gestione periferiche.

4 Fare clic sul simbolo (+) in corrispondenza di **Controller USB (Universal Serial Bus)**.

Se nell'elenco visualizzato sono presenti Controller host USB e Hub USB Root, la porta USB è attivata.

Per ulteriori informazioni, vedere la documentazione del computer.

RIMUOVERE E REINSTALLARE IL SOFTWARE DELLA STAMPANTE

Risoluzione dei problemi della rete

Se si verificano dei problemi durante la configurazione della stampante in una rete, stampare una pagina di configurazione di rete, quindi vedere le informazioni di risoluzione dei problemi di rete complete nella *Guida introduttiva della rete* o nella *Guida per l'utente* completa disponibile nel CD del software di installazione.

Stampa di una pagina di configurazione di rete

In una *pagina di configurazione di rete* viene riportato un elenco di impostazioni di configurazione della stampante, compresi gli indirizzi IP e MAC della stampante.

1 Caricare carta normale.

2 Dal pannello di controllo della stampante, premere .

3 Premere i pulsanti freccia per scorrere fino a **Impostazione della rete**, quindi premere .

4 Premere  per selezionare **Stampa pagina impostazioni**.

Viene stampata la pagina di configurazione di rete.

Avvisi

Avviso edizione

Aprile 2009

Il presente paragrafo non è valido nei Paesi in cui le disposizioni qui riportate non sono ammissibili ai sensi di legge: LEXMARK INTERNATIONAL, INC. FORNISCE LA PRESENTE PUBBLICAZIONE "COSÌ COM'È" SENZA ALCUN TIPO DI GARANZIA, IMPLICITA O ESPLICITA, INCLUSE, TRA L'ALTRO, EVENTUALI GARANZIE DI COMMERCIALIZZABILITÀ O IDONEITÀ A UNO SCOPO SPECIFICO. In alcuni Paesi non è consentita la rinuncia di responsabilità esplicita o implicita in determinate transazioni. In tali Paesi, pertanto, la presente dichiarazione potrebbe non essere valida.

La presente pubblicazione potrebbe includere inesattezze di carattere tecnico o errori tipografici. Le presenti informazioni sono soggette a modifiche periodiche che vengono incluse nelle edizioni successive. Miglioramenti o modifiche ai prodotti o ai programmi descritti nel presente documento possono essere apportati in qualsiasi momento.

I riferimenti a prodotti, programmi o servizi contenuti in questa pubblicazione non sottintendono alcuna intenzione del produttore di renderli disponibili in tutti i paesi in cui opera. Qualsiasi riferimento a un prodotto, programma o servizio non implica alcun uso esclusivo di tale prodotto, programma o servizio. Ogni prodotto, programma o servizio funzionalmente equivalente che non violi diritti di proprietà intellettuale può essere utilizzato in sostituzione. La valutazione e la verifica del funzionamento insieme ad altri prodotti, programmi o servizi, tranne quelli espressamente progettati dal produttore, sono di responsabilità dell'utente.

Per il supporto tecnico Lexmark, visitare **support.lexmark.com**.

Per informazioni sui materiali di consumo e i download, visitare **www.lexmark.com**.

Se non si è in grado di accedere a Internet, è possibile contattare Lexmark tramite posta:

Lexmark International, Inc.
Bldg 004-2/CSC
740 New Circle Road NW
Lexington, KY 40550
USA

© 2009 Lexmark International, Inc.

Tutti i diritti riservati.

Marchi

Lexmark e Lexmark con il simbolo del diamante sono marchi di Lexmark International, Inc., registrati negli Stati Uniti e/o in altri Paesi.

Tutti gli altri marchi appartengono ai rispettivi proprietari.

Federal Communications Commission (FCC) compliance information statement

This product complies with the limits for a Class B digital device, pursuant to Part 15 of the FCC Rules. Operation is subject to the following two conditions:

- 1** this device may not cause harmful interference, and
- 2** this device must accept any interference received, including interference that may cause undesired operation.

Any questions on this statement should be directed to:

Director of Lexmark Technology & Services
Lexmark International, Inc.
740 West New Circle Road
Lexington, KY 40550
(859) 232-3000

For additional compliance information, see the online documentation.

Federal Communications Commission (FCC) compliance information statement

This product complies with Part 68 of the FCC Rules. See the product online documentation for additional compliance information.