





SP 204_{SN}/204_{SF}/204_{SFN}/204_{SFNw}

Istruzioni per l'uso
Guida per l'utente

SOMMARIO

Come leggere il manuale.....	6
Introduzione.....	6
Divieti legali.....	6
Dichiarazione di non responsabilità.....	6
Informazioni sull'indirizzo IP.....	7
Differenze delle prestazioni/funzioni principali tra modelli diversi.....	7
Informazioni specifiche in base al modello.....	8
Istruzioni di sicurezza importanti  Regione A	9
Informazioni utente sui dispositivi elettrici ed elettronici.....	9
Informazioni ambientali.....	9
Nota per il simbolo Batteria e/o Accumulatore (solo per i paesi UE).....	10
Note per gli utenti dell'unità fax.....	11
Note per gli utenti (Nuova Zelanda).....	11
Istruzioni di sicurezza importanti  Regione B	13
Note per gli utenti in California.....	13
Programma ENERGY STAR.....	14
1. Guida alla macchina	
Guida ai componenti.....	17
Esterno.....	17
Interno.....	19
Pannello di controllo.....	19
Impostazioni iniziali.....	21
Che cos'è Smart Organizing Monitor?.....	22
Configurare le impostazioni di rete.....	23
Cambiare il tipo di LAN.....	23
Configurare le impostazioni dell'indirizzo IP mediante il pannello di controllo.....	23
Configurazione delle impostazioni wireless LAN.....	26
2. Caricamento della carta	
Carta supportata.....	31
Tipi di carta sconsigliati.....	33
Area di stampa.....	34
Caricare la carta.....	37
Caricamento della carta nel vassoio 1.....	37

Caricare la carta nel vassoio bypass.....	41
Specificare il tipo e il formato carta mediante il pannello di controllo.....	42
Specificare il tipo e il formato carta mediante Smart Organizing Monitor.....	44
Posizionamento degli originali.....	46
Informazioni sugli originali.....	46
Posizionamento degli originali sul vetro di esposizione.....	48
Posizionamento degli originali nell'alimentatore automatico originali.....	49

3. Stampa dei documenti

Operazioni base.....	51
Stampa su entrambi i lati dei fogli.....	52
Annullamento di un lavoro di stampa.....	53
Se si verifica un errore di mancata corrispondenza della carta.....	55
Continuare a stampare utilizzando carta non corrispondente.....	55
Azzerare il lavoro di stampa.....	56

4. Copia degli originali

Schermata modo copiatrice.....	57
Operazioni base.....	58
Annullamento di una copia.....	59
Effettuare copie ingrandite o ridotte.....	60
Specificare Riduzione/Ingrandimento.....	61
Combinazione di pagine multiple.....	62
Specificare "Combina" per la copia.....	63
Copiare entrambi i lati di una carta d'identità su un unico foglio.....	65
Copia di una carta d'identità.....	65
Effettuare copie su 2 facciate.....	68
Specificare la copia su 2 facciate.....	69
Specificare le impostazioni di scansione.....	71
Regolazione della densità dell'immagine.....	71
Selezionare il tipo di documento in base all'originale.....	71

5. Scansione degli originali

Schermata modo scanner.....	73
Registrazione della destinazione di scansione.....	74
Registrazione della destinazione di scansione.....	74

Operazioni base.....	77
Scan to E-mail/FTP/Folder.....	77
Procedure di base per Scan to USB.....	78
Specificare le impostazioni di scansione.....	79
Specificare il formato di scansione in base al formato dell'originale.....	79
Regolazione della densità dell'immagine.....	79
Specificare la risoluzione.....	80
Scansione da un computer.....	82
Utilizzare lo scanner TWAIN.....	82
Scansione TWAIN.....	82
Operazioni di base per la scansione WIA.....	84

6. Invio e ricezione di un fax

Schermata modo fax.....	85
Impostare la data e l'ora.....	86
Inserire i caratteri.....	87
Registrazione delle destinazioni fax.....	88
Registrazione delle destinazioni fax.....	88
Modificare o eliminare destinazioni fax.....	89
Configurare le destinazioni fax mediante Smart Organizing Monitor.....	89
Inviare un fax.....	91
Selezionare la modalità di trasmissione.....	91
Operazioni di base per inviare un fax.....	92
Specificare la destinazione fax.....	94
Funzioni di invio utili.....	97
Specificare le impostazioni di scansione.....	100
Uso della funzione fax da un computer (PC Fax).....	102
Operazioni di base per inviare fax dal computer.....	102
Configurazione delle impostazioni di trasmissione.....	103
Configurazione della rubrica PC Fax.....	104
Modificare la copertina di un fax.....	105
Ricezione di un fax.....	106
Selezionare il modo ricezione.....	106
Liste/rapporti relativi al fax.....	109

7. Configurazione della macchina utilizzando il pannello di controllo

Operazioni base.....	111
Impostazioni funzioni copiatrice.....	112
Impostazioni funzioni fax.....	115
Impostazioni funzioni scanner.....	121
Impostazioni rubrica.....	124
Impostazioni di sistema.....	125
Stampare liste/rapporti.....	131
Stampare la pagina di configurazione.....	131
Tipi di rapporto.....	131
Impostazioni funzioni stampante.....	133
Impostazioni di rete.....	134

8. Configurazione della macchina mediante le utilità

Uso di Web Image Monitor.....	139
Visualizzare la pagina iniziale.....	139
Modificare la lingua di interfaccia.....	140
Menu.....	140
Modificare le impostazioni della macchina.....	142
Lista delle impostazioni.....	143
Uso di Smart Organizing Monitor.....	152
Verificare le informazioni sullo stato.....	152
Configurare le impostazioni della macchina.....	153
Stampare la pagina di configurazione o la pagina di prova.....	154
Aggiornare il firmware.....	154

9. Manutenzione della macchina

Sostituzione della cartuccia di stampa.....	157
Precauzioni per la pulizia.....	159
Pulizia dell'interno della macchina.....	160
Pulizia del vetro di esposizione.....	161
Pulizia dell'alimentatore automatico originali.....	162

10. Risoluzione dei problemi

Problemi comuni.....	163
Problemi di alimentazione carta.....	164

Rimuovere gli inceppamenti carta.....	165
Rimuovere gli inceppamenti verificatisi durante la scansione.....	170
Problemi di qualità di stampa.....	172
Verificare le condizioni della macchina.....	172
Problemi della stampante.....	173
Le posizioni di stampa non corrispondono a quelle visualizzate.....	174
Problemi della copiatrice.....	175
Problemi dello scanner.....	177
Problemi del fax.....	178
Messaggi di errore e di stato visualizzati sul pannello di controllo.....	181
Messaggi sullo schermo.....	181
Messaggi di errore e di stato visualizzati in Smart Organizing Monitor.....	190
Messaggi di errore e di stato nella finestra PC Fax.....	192

11. Appendice

Note relative al toner.....	193
Spostamento e trasporto della macchina.....	194
Smaltimento.....	194
A chi rivolgersi.....	195
Consumabili.....	196
Cartuccia di stampa.....	196
Specifiche della macchina.....	197
Specifiche delle funzioni generali.....	197
Specifiche della funzione stampante.....	199
Specifiche della funzione copiatrice.....	199
Specifiche della funzione scanner.....	200
Specifiche della funzione fax.....	201
Marchi di fabbrica.....	202
INDICE	205

Come leggere il manuale

Introduzione

Questo manuale contiene istruzioni dettagliate e note sul funzionamento e l'uso di questa macchina. Per vostra sicurezza e comodità, leggere questo manuale attentamente prima di usare la macchina. Tenere il manuale a portata di mano per poterlo consultare rapidamente in caso di necessità.

Divieti legali

Non copiare o stampare alcuna informazione la cui riproduzione è vietata dalla legge.

La copia o la stampa delle seguenti informazioni è generalmente vietata dalle leggi locali:

banconote, marche da bollo, buoni del tesoro, certificati azionari, vaglia bancari, assegni, passaporti, patenti di guida.

L'elenco precedente è puramente indicativo e non è esaustivo. Pertanto, non ci assumiamo alcuna responsabilità circa la sua completezza o esattezza. In caso di dubbi riguardo alla legalità della copia o stampa di alcune informazioni, rivolgersi al proprio consulente legale.

Dichiarazione di non responsabilità

I contenuti di questo manuale sono soggetti a modifiche senza preavviso.

Nella misura massima consentita dalle leggi applicabili, in nessun caso il produttore è responsabile per qualsiasi danno derivante da guasti di questa macchina, perdite di documenti o dati, o dall'uso di questa macchina e dei manuali di istruzioni forniti con essa.

Assicurarsi sempre di effettuare la copia o il backup dei dati registrati in questa macchina. I documenti o i dati potrebbero venire cancellati in seguito a errori operativi o malfunzionamenti della macchina.

In nessun caso il produttore è responsabile dei documenti creati dall'utente con questa macchina o dei risultati di dati elaborati con essa.

Il produttore consiglia di utilizzare toner originale per ottenere stampe di buona qualità.

Il produttore non potrà essere ritenuto responsabile per danni o spese risultanti dall'uso, per le proprie apparecchiature da ufficio, di parti diverse dalle parti originali fornite dal produttore.

In questo manuale si utilizzano due unità di misura.

È possibile che alcune delle illustrazioni o spiegazioni contenute nella presente guida differiscano dal prodotto acquistato per effetto delle modifiche o migliorie apportate al prodotto.

Informazioni sull'indirizzo IP

In questo manuale, l'Indirizzo IP[®] ricopre entrambi gli ambienti IPv4 e IPv6. Leggere le istruzioni relative all'ambiente che si sta utilizzando.

Differenze delle prestazioni/funzioni principali tra modelli diversi

Di seguito vengono delineate le differenze delle prestazioni/funzioni principali tra modelli diversi:

	Tipo 1	Tipo 2	Tipo 3	Tipo 4
Modello	SP 204SF	SP 204SFN	SP 204SN	SP 204SFNw
Fax	Disponibile (di serie)	Disponibile (di serie)	Non disponibile	Disponibile (Di serie)
Porta Ethernet (Rete)	Non disponibile	Disponibile (di serie)	Disponibile (di serie)	Disponibile (Di serie)
Funzioni dello scanner accessibili tramite il pannello di controllo e Smart Organizing Monitor	Non disponibile	Disponibile	Disponibile	Disponibile
Scan to E-mail/FTP/Folder/USB	Non disponibile	Disponibile	Disponibile	Disponibile
Web Image Monitor	Non disponibile	Disponibile	Disponibile	Disponibile
Wireless LAN	Non disponibile	Non disponibile	Non disponibile	Disponibile

Informazioni specifiche in base al modello

Questa sezione spiega come identificare la regione di appartenenza della macchina.

Sul retro della macchina è presente un'etichetta che si trova nella posizione mostrata di seguito. L'etichetta contiene dettagli che identificano la regione di appartenenza della macchina. Leggere l'etichetta.

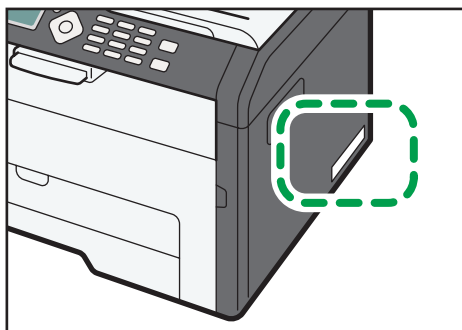

CTT110

Le informazioni seguenti sono specifiche della regione. Leggere le informazioni sotto il simbolo corrispondente alla regione della macchina.

 **Regione A** (principalmente Europa e Asia)

Se l'etichetta contiene quanto segue, la macchina in uso è un modello destinato alla regione A:

- CODICE XXXX -27
- 220-240 V

 **Regione B** (principalmente Nord America)

Se l'etichetta contiene quanto segue, la macchina in uso è un modello destinato alla regione B:

- CODICE XXXX -17
- 120 V

Nota

- In questo manuale, le dimensioni sono indicate in due unità di misura: metrica e in pollici. Se la macchina è un modello regione A, fare riferimento all'unità di misura metrica. Se la macchina è un modello regione B, fare riferimento all'unità di misura in pollici.

Istruzioni di sicurezza importanti Regione **A**

Informazioni utente sui dispositivi elettrici ed elettronici

Utenti dei paesi in cui è specificato il simbolo mostrato in questa sezione nelle normative nazionali per la raccolta e il trattamento dei rifiuti elettronici

I nostri prodotti contengono componenti di alta qualità e sono progettati per facilitarne il riciclo.

I nostri prodotti e le relative confezioni sono contrassegnati dal simbolo indicato di seguito.



Il simbolo indica che il prodotto non deve essere trattato come rifiuto domestico. Deve essere smaltito separatamente tramite i sistemi di restituzione e di raccolta adeguati disponibili. Seguendo queste istruzioni si garantisce che il prodotto venga trattato correttamente e si aiuta a ridurre l'impatto potenziale sull'ambiente e sulla salute umana che potrebbe altrimenti derivare da una gestione inadeguata. Il riciclo dei prodotti aiuta a conservare le risorse naturali e a proteggere l'ambiente.

Per ulteriori informazioni sullo smaltimento e il riciclo di questo prodotto, contattare il negozio in cui è stato effettuato l'acquisto, il punto vendita o gli addetti alla vendita/all'assistenza locali.

Altri utenti

Se si desidera smaltire questo prodotto, contattare le autorità locali, il negozio in cui è stato effettuato l'acquisto, il punto vendita o gli addetti alla vendita/all'assistenza locali.

Informazioni ambientali

Utenti residenti nell'UE, in Svizzera e in Norvegia

Durata dei consumabili

Fare riferimento al manuale o alla confezione del consumabile.

Carta riciclata

Questa macchina è compatibile con la carta riciclata prodotta secondo lo standard europeo EN 12281:2002 o DIN 19309. Per i prodotti che usano la tecnologia di stampa EP, la macchina può

stampare su carta di 64 g/m², che contiene meno materie prime e consente una riduzione notevole dell'impatto ambientale.

Stampa fronte-retro (se applicabile)

La stampa fronte-retro consente di usare entrambe le facciate dei fogli. In questo modo è possibile risparmiare carta e ridurre le dimensioni dei documenti stampati, utilizzando meno fogli. Si consiglia di impostare questa funzione per tutti i lavori di stampa.

Programma di restituzione cartucce toner e inchiostro

Le cartucce di toner e inchiostro da riciclare verranno ritirate gratuitamente in base alle normative locali.

Per informazioni sul programma di sostituzione, fare riferimento alla pagina Web di seguito o consultare l'assistenza tecnica.

<https://www.rioh-return.com/>

Efficienza energetica

La quantità di elettricità consumata dalla macchina dipende dalle specifiche tecniche e dal modo in cui viene utilizzata. La macchina è progettata per consentire di ridurre i costi energetici passando al modo Pronto dopo aver stampato l'ultima pagina. Se necessario, è possibile riprendere immediatamente la stampa da questa modalità.

Se non è necessario stampare altri documenti, dopo un certo periodo di tempo il dispositivo passa al modo risparmio energia.

In queste modalità, la macchina consuma meno energia (watt). Se è necessario stampare di nuovo, il ripristino dal modo risparmio energia richiede un tempo leggermente maggiore rispetto al ripristino dal modo Pronto.

Per ottenere il massimo risparmio energetico, si consiglia di usare l'impostazione predefinita per la gestione dell'alimentazione.

I prodotti compatibili con i requisiti Energy Star hanno un'efficienza energetica elevata.

Nota per il simbolo Batteria e/o Accumulatore (solo per i paesi UE)



In conformità con l'Articolo 20 della direttiva sulle batterie 2006/66/CE Informazioni per l'utente finale, Allegato II, il simbolo sopraindicato viene stampato su batterie e accumulatori.

Questo simbolo indica che nell'Unione europea le batterie e gli accumulatori usati devono essere smaltiti separatamente dai rifiuti domestici.

Nell'UE esistono sistemi di raccolta differenziata non solo per i prodotti elettrici ed elettronici usati, ma anche per le batterie e gli accumulatori.

Smaltirli correttamente nel proprio centro locale di raccolta/riciclaggio dei rifiuti.

Note per gli utenti dell'unità fax



Dichiarazione di conformità

Avviso agli utenti dei Paesi dell'Area Economica Europea

Questo prodotto è conforme ai requisiti ed alle disposizioni essenziali della direttiva 1999/5/CE del Parlamento europeo e del Consiglio del 9 marzo 1999 riguardante le apparecchiature radio e le apparecchiature terminali di telecomunicazione ed il reciproco riconoscimento della loro conformità.

Avviso per gli utenti che accedono alla rete telefonica pubblica commutata (PSTN) analogica nei Paesi CEE.

Questo prodotto è stato progettato in modo da essere in grado di accedere alla PSTN analogica in tutti i Paesi CEE. La compatibilità alla PSTN locale dipende dalle impostazioni di commutazione del software. Se ci si trasferisce in un altro Paese, rivolgersi al centro assistenza. In caso di problemi, rivolgersi prima di tutto al centro assistenza.

La dichiarazione di conformità CE è disponibile accedendo all'URL:

http://www.ricoh.co.jp/fax/ce_doc/ e selezionando il prodotto interessato.

Note per gli utenti (Nuova Zelanda)

- La concessione di Telepermit per ogni apparecchio terminale indica solo che Telecom ha accettato che il terminale rispetta le condizioni minime per connessione alla rete. Non indica alcuna approvazione del prodotto da parte di Telecom, né fornisce alcun tipo di garanzia. Soprattutto, non fornisce alcuna garanzia che ogni apparecchio funzionerà correttamente in tutti gli aspetti con un altro apparecchio Telepermit di diversa marca o modello, né implica che un prodotto è compatibile con tutti i servizi di rete di Telecom.
- Questo apparecchio non è in grado, in qualsiasi condizione operativa, di funzionare correttamente a velocità più elevate di quelle per cui è stato progettato. Telecom non si assume alcuna responsabilità in caso di difficoltà in tali circostanze.
- La memoria dei dispositivi collegati alla porta telefonica potrebbe essere cancellata se il fax è online per un periodo di tempo lungo. Per evitare questa situazione, tali dispositivi dovrebbero disporre di una funzione per la batteria oppure per il backup della memoria.
- Il dispositivo potrebbe squillare o emettere dei suoni quando alla stessa linea sono collegate altre periferiche. In questo caso, il problema NON deve essere segnalato al servizio guasti Telecom.

-
- Questa apparecchiatura non deve essere utilizzata in qualsiasi circostanza che possa costituire un pericolo per altri clienti Telecom.
 - Le apparecchiature Telepermit possono essere collegate solo alla porta ausiliaria del telefono. La porta ausiliaria del telefono non è progettata specificamente per apparecchiature connesse tramite spina a tre poli, in quanto potrebbero non rispondere alle chiamate in arrivo.

Istruzioni di sicurezza importanti Regione **B**

Note per gli utenti in California

Materiale perclorato - trattare in modo adeguato. Vedere: www.dtsc.ca.gov/hazardouswaste/perchlorate

Programma ENERGY STAR

ENERGY STAR® Requisiti del programma per dispositivi di elaborazione immagini



I requisiti del programma ENERGY STAR® per i dispositivi di elaborazione immagini incoraggiano il risparmio energetico promuovendo computer e altri dispositivi per ufficio efficienti dal punto di vista energetico.

Questo programma sostiene lo sviluppo e la diffusione di prodotti volti al risparmio energetico.

È un programma aperto al quale i produttori partecipano spontaneamente.

I prodotti coinvolti sono i computer, i monitor, le stampanti, i fax, le copiatrici, gli scanner e i dispositivi multifunzione. Gli standard Energy Star e i loghi sono uniformi a livello mondiale.

Questa macchina è dotata delle seguenti modalità di risparmio energetico: modo risparmio energia 1 e modo risparmio energia 2. La macchina si riattiva dal modo risparmio energia quando riceve un lavoro di stampa, quando stampa un fax ricevuto oppure quando viene premuto un tasto qualsiasi.

Modo risparmio energia 1

La macchina entra automaticamente in modo risparmio energia 1 minuto e 30 secondi dopo che l'ultima operazione è stata completata.

Modo risparmio energia 2

La macchina entra automaticamente in modo risparmio energia 2 un minuto dopo che l'ultima operazione è stata completata.

Specifiche

Modo risparmio energia 1	Consumo elettricità *1	40 W o inferiore
	Intervallo predefinito	30 secondi
	Tempo di recupero *1	10 secondi o meno

Modo risparmio energia 2	Consumo elettricit� *1	3,9 W o inferiore
	Intervallo predefinito	1 minuto
	Tempo di recupero *1	17 secondi o meno

*1 Il tempo di recupero e il consumo di energia elettrica e potrebbero variare a seconda delle condizioni e dell'ambiente della macchina.



1. Guida alla macchina

Guida ai componenti

1

Questa sezione contiene i nomi dei diversi componenti del lato anteriore e posteriore della macchina e ne illustra le funzioni.

Esterno

★ Importante

- I modelli di tipo 1 non sono dotati di porta Ethernet né di porta USB.
- I modelli di tipo 3 non sono dotati della porta Linea e TEL.

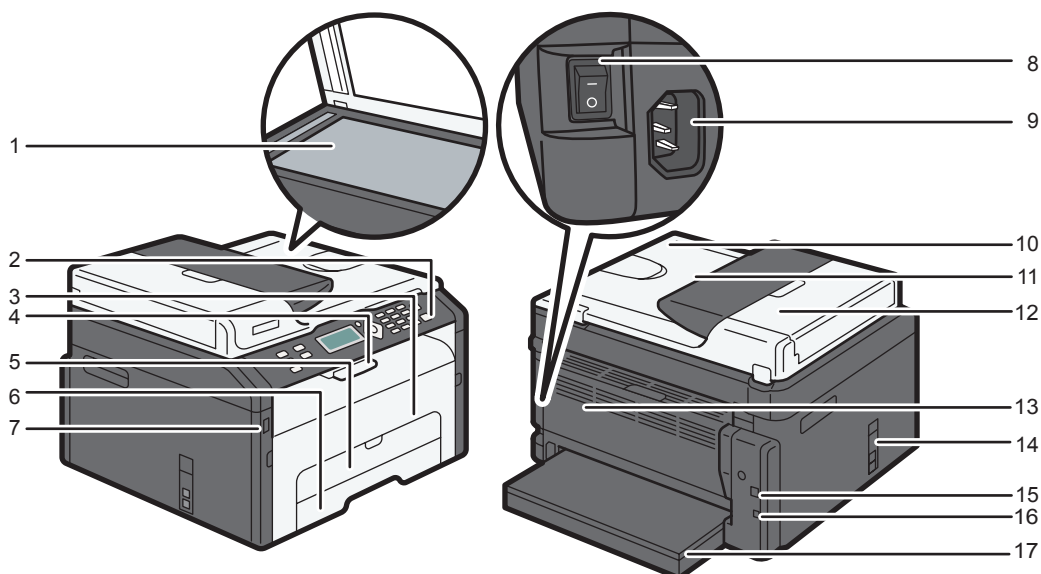

CTT111

1. Vetro di esposizione

Collocare gli originali qui inserendo un foglio alla volta.

2. Pannello di controllo

Contiene uno schermo e i tasti per il controllo della macchina.

3. Sportello anteriore

Aprire lo sportello per sostituire consumabili o per eliminare la carta inceppata.

4. Guide di blocco

Alzare la guida per impedire la caduta della carta.

5. Vassoio bypass

Questo vassoio può contenere un foglio di carta comune.

6. Vassoio 1

Questo vassoio può contenere fino a 150 fogli di carta comune.

7. Porta USB

Inserire un dispositivo di memoria USB per memorizzare file acquisiti mediante la funzione Scan to USB.

8. Interruttore principale

Utilizzare questo interruttore per accendere e spegnere la stampante.

9. Connettore di alimentazione

Collegare qui il cavo di alimentazione della macchina. Inserire l'altra estremità del cavo in una presa di corrente.

10. Alimentatore automatico originali (Coprioriginali)

L'ADF è integrato nel coprioriginali. Aprirlo per collocare i documenti sul vetro di esposizione.

11. Vassoio di alimentazione per l'ADF

Posizionare qui le pile di originali. Verranno alimentati automaticamente. Questo vassoio può contenere fino a 15 fogli di carta comune.

12. Coperchio ADF

Aprire lo sportello per rimuovere gli originali inceppati nell'ADF.

13. Sportello posteriore

Aprire per raccogliere i fogli stampati a faccia in su o per rimuovere eventuali inceppamenti carta.

14. Porta Linea e TEL

- Porta superiore: porta per connessione telefonica esterna.
- Porta inferiore: porta interfaccia G3 (analogica) per connessione alla linea telefonica.

15. Porta USB

Utilizzare questa porta per collegare la macchina ad un computer tramite un cavo USB.

16. Porta Ethernet

Utilizzare questa porta per connettere la macchina alla rete mediante un cavo Ethernet.

17. Coperchio vassoio

Installare questo coperchio quando viene esteso il vassoio.

Interno

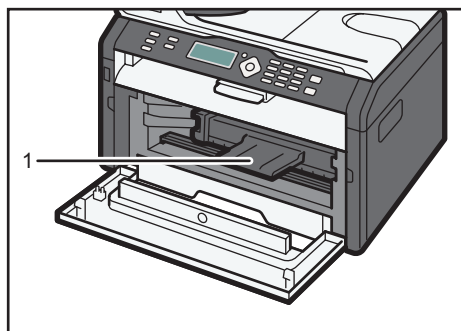

CTT065

1. Cartuccia di stampa

È un consumabile sostituibile indispensabile per la stampa su carta. Per informazioni sulla sostituzione della cartuccia, vedere p. 157 "Sostituzione della cartuccia di stampa".

Pannello di controllo

★ Importante

- Il pannello di controllo potrebbe avere un aspetto diverso rispetto all'illustrazione di seguito, a seconda del Paese.
- A seconda del modello potrebbe variare la posizione dei tasti.
- I modelli di tipo 1 non hanno il tasto [Scanner].
- I modelli di tipo 3 non hanno il tasto [Fax] né [Numero abbreviato].
- I modelli di tipo 3 hanno il tasto [Copia carta ID] anziché il tasto [Copia carta ID/Amplificato in ricezione].

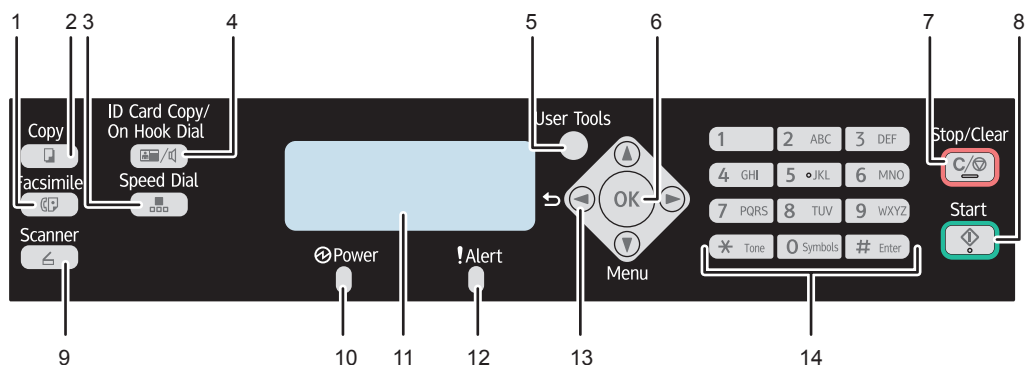

CTT133

1. Tasto [Fax]

Utilizzare questo tasto per passare alla modalità fax.

2. Tasto [Copiatrice]

Utilizzare questo tasto per passare alla modalità copiatrice.

3. Tasto [Numero abbreviato]

Utilizzare questo tasto per inviare un fax utilizzando un numero abbreviato registrato.

4. Tasto [Copia carta ID/Amplificato in ricezione]

Quando la macchina si trova in modalità copiatrice, utilizzare questo tasto per effettuare una copia carta ID o per modificare le impostazioni per la copia carta ID.

Quando la macchina è in modalità fax, utilizzare questo tasto per eseguire "Amplificato in ricezione".

5. Tasto [Strumenti utente]

Premere per visualizzare il menu di configurazione delle impostazioni di sistema della macchina.

6. Tasto [OK]

Usare questo tasto per confermare le impostazioni e i valori specificati oppure passare al livello successivo del menu.

7. Tasto [Cancella/Stop]

Usare questo tasto per annullare o arrestare un lavoro di stampa, la copia di documenti, la scansione, la trasmissione/ricezione di fax e altre operazioni in corso.

8. Tasto [Avvio]

Utilizzare questo tasto per trasmettere/ricevere un fax oppure per eseguire un'operazione di scansione o copia.

9. Tasto [Scanner]

Utilizzare questo tasto per passare alla modalità scanner.

10. Indicatore Acceso

L'indicatore si illumina in blu quando la macchina è accesa. Emette una luce lampeggiante quando viene ricevuto un lavoro di stampa e durante le operazioni di stampa, scansione o trasmissione/ricezione fax.

11. Schermo

Visualizza lo stato attuale e i messaggi.

12. Indicatore Allerta

L'indicatore si illumina di rosso quando la macchina esaurisce la carta o i consumabili, quando le impostazioni carta non corrispondono a quelle specificate dal driver o quando si verificano altri errori. Quando il toner è in esaurimento, lampeggia lentamente.

13. Tasti di scorrimento

Premere questi tasti per muovere il cursore in ciascuna direzione.

14. Tasti numerici

Utilizzarli per inserire valori numerici per specificare impostazioni quali numeri di fax e quantità di copie, o inserire lettere per specificare nomi.

Impostazioni iniziali

Alla prima accensione della macchina, è necessario impostare le seguenti voci. Selezionare le impostazioni mediante i tasti [▼], [▲] o i tasti numerici, quindi premere il tasto [OK].

- [Lingua]
- [Codice paese]
- [Anno]
- [Mese]
- [Giorno]
- Formato data
- Formato ora
- [Ore]
- [Minuti]

Nota

- Il modello di tipo 3 non dispone della funzione Impostazione iniziale.

Che cos'è Smart Organizing Monitor?

Installare quest'applicazione sul computer dal CD-ROM incluso prima di utilizzarla.

Per informazioni sull'installazione di Smart Organizing Monitor, vedere Guida all'installazione del software.

Smart Organizing Monitor offre le seguenti funzioni:

- Visualizzazione dello stato della macchina
Visualizza messaggi relativi a inceppamenti della carta e altri errori.
- Impostazione del formato e tipo carta
Visualizza le impostazioni per i formati o i tipi di carta disponibili per questa macchina.
- Pagine di prova di stampa e di configurazione
Stampa liste/rapporti di controllo delle impostazioni della macchina e altre informazioni.
- Modifica indirizzo IPv4
Utilizzare per specificare l'indirizzo IPv4.
- Modifica impostazioni di sistema
È possibile modificare le impostazioni relative al formato carta personalizzato e altre impostazioni della macchina.
- Modifica scanner di rete
Utilizzare per aggiungere, modificare o eliminare la destinazione dello scanner o per modificare le proprietà del server.
- Modifica dei numeri abbreviati
È possibile registrare, modificare o eliminare le impostazioni relative ai numeri abbreviati.
- Modifica delle impostazioni wireless LAN
Configurare le impostazioni wireless LAN manualmente.

Per informazioni sulle istruzioni di base per l'utilizzo di Smart Organizing Monitor, vedere p. 139 "Configurazione della macchina mediante le utilità".

Configurare le impostazioni di rete

Questa sezione spiega come configurare le impostazioni necessarie per utilizzare la macchina in una rete.

★ Importante

- Le impostazioni Ethernet e Wireless LAN non possono essere attivate contemporaneamente.
- Il CD-ROM in dotazione consente di installare driver e configurare le impostazioni di rete. Per informazioni, vedere Guida all'installazione del software.

Cambiare il tipo di LAN

È possibile selezionare [Ethernet] o [Wireless LAN].

★ Importante

- È necessario configurare solo questa impostazione per il modello Tipo 4.

1. Premere il tasto [Strumenti utente].

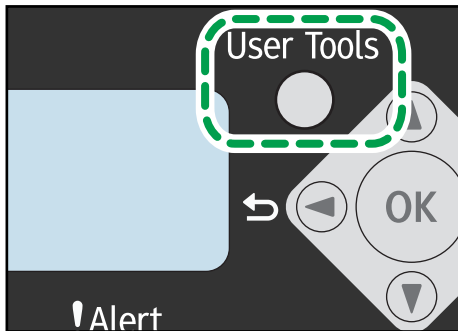

2. Premere [▼] oppure [▲] per selezionare [Impostazioni di rete], quindi premere il tasto [OK].
3. Premere il tasto [▼] oppure [▲] per selezionare [Tipo LAN], quindi premere il tasto [OK].
4. Premere il tasto [▼] oppure [▲] per selezionare [Ethernet] o [Wireless LAN], quindi premere il tasto [OK].

Quando viene modificata un'impostazione, la macchina si riavvia automaticamente.

Configurare le impostazioni dell'indirizzo IP mediante il pannello di controllo

La procedura per configurare le impostazioni di rete cambia a seconda che le informazioni dell'indirizzo IP vengano assegnate automaticamente dalla rete (DHCP) o manualmente.

★ Importante

- Per i modelli Tipo 4 selezionare [Wireless LAN] in [Tipo LAN] per stabilire una connessione wireless LAN oppure selezionare [Ethernet] in [Tipo LAN] per stabilire una connessione via cavo a una rete LAN.

↓ Nota

- Per informazioni su come configurare l'indirizzo IPv4, consultare la Guida all'installazione del software.
- È possibile configurare l'indirizzo IP anche tramite Web Image Monitor. Per informazioni su come configurare l'indirizzo IP, vedere p. 139 "Uso di Web Image Monitor".

Impostare la macchina per la ricezione automatica di un indirizzo IPv6

★ Importante

- Per ottenere automaticamente un indirizzo IPv6 è necessario un server DHCP in rete.
- Assicurarsi che [DHCPv6] sia impostato su [Abilita] in [IPv6] in Web Image Monitor. Per informazioni su come avviare Web Image Monitor, vedere p. 139 "Uso di Web Image Monitor".

1. Premere il tasto [Strumenti utente].

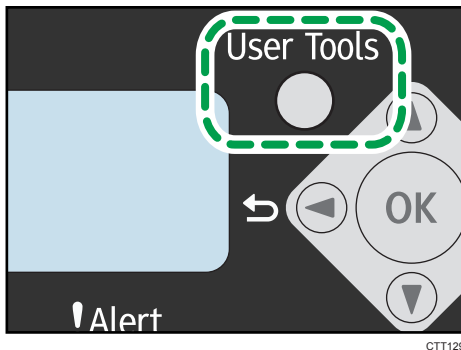

2. Premere [▼] oppure [▲] per selezionare [Impostazioni di rete], quindi premere il tasto [OK].

Nei modelli Tipo 4 per stabilire la connessione a una rete wireless LAN selezionare [Impostazioni Wi-Fi] in [Impostazioni di rete].

3. Premere il tasto [▼] o [▲] per selezionare [Indir. IPv6 macchina], quindi premere il tasto [OK].

4. Premere il tasto [▼] o [▲] per selezionare [Usa IPv6], quindi premere il tasto [OK].

5. Verificare che [Usa IPv6] sia impostato su [Attivo].

Quando viene modificata un'impostazione, la macchina si riavvia automaticamente. Se non si desidera attendere il riavvio della macchina premere il tasto [Strumenti utente].

Assegnare l'indirizzo IPv6 della macchina manualmente

★ Importante

- L'indirizzo IPv6 assegnato alla macchina non deve essere utilizzato da altri dispositivi nella stessa rete.
- Assicurarsi che [DHCPv6] sia impostato su [Disabilita] in [IPv6] in Web Image Monitor. Per informazioni su come avviare Web Image Monitor, vedere p. 139 "Uso di Web Image Monitor".

1. Premere il tasto [Strumenti utente].

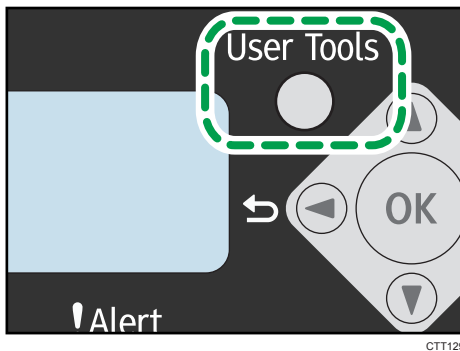

2. Premere [▼] oppure [▲] per selezionare [Impostazioni di rete], quindi premere il tasto [OK].

Nei modelli Tipo 4 per stabilire la connessione a una rete wireless LAN selezionare [Impostazioni Wi-Fi] in [Impostazioni di rete].

3. Premere il tasto [▼] o [▲] per selezionare [Indir.IPv6 macchina], quindi premere il tasto [OK].
4. Premere il tasto [▼] o [▲] per selezionare [Usa IPv6], quindi premere il tasto [OK].
5. Verificare che [Usa IPv6] sia impostato su [Attivo].

Se quest'impostazione viene modificata, la macchina si riavvia automaticamente prima del termine della procedura. In questo caso attendere fino al termine del riavvio, ripetere i passaggi 1-3, quindi procedere con il passaggio successivo.

6. Premere il tasto [▼] o [▲] per selezionare [Indir.config.manuale], quindi premere il tasto [OK].
7. Premere i tasti [▼] o [▲] per selezionare [Indirizzo IP], quindi premere il tasto [OK].
8. Inserire l'indirizzo IPv6 della macchina mediante i tasti numerici.
9. Specificare i valori in tutti i campi e premere il tasto [OK].

Se quest'impostazione viene modificata, la macchina si riavvia automaticamente prima del termine della procedura.

In tal caso attendere il completamento dell'operazione di riavvio e ripetere la procedura tralasciando i passaggi 4, 5, 7, 8 e 9.

10. Premere il tasto [▼] o [▲] per selezionare [Lunghezza prefisso], quindi premere il tasto [OK].

11. Inserire la lunghezza prefisso utilizzando i tasti numerici e premere il tasto [OK].

Quando viene modificata un'impostazione, la macchina si riavvia automaticamente. Se non si desidera attendere il riavvio della macchina premere il tasto [Strumenti utente].

Nota

- Installare il driver dopo aver configurato l'indirizzo IPv6. Per informazioni su come installare il driver, consultare la Guida all'installazione del software.

Configurazione delle impostazioni wireless LAN

Importante

- Verificare che [Tipo LAN] sia impostato su [Wireless LAN] in [Impostazioni di rete].
- Prima di configurare le impostazioni della rete wireless LAN stampare l'elenco delle impostazioni di rete per avere le informazioni necessarie per la configurazione delle impostazioni. Per informazioni, vedere la Guida alle impostazioni Wi-Fi.
- Verificare che il cavo Ethernet non sia collegato alla macchina.

Nota

- Per informazioni sulla configurazione del modo infrastruttura, vedere la Guida alle impostazioni Wi-Fi.

Configurazione del modo Ad-Hoc usando il pannello di controllo

Importante

- In una rete Ad-Hoc se non è presente un server DHCP è necessario assegnare manualmente un indirizzo IP per TCP/IP a ogni dispositivo.
- Se il modo comunicazione è impostato su [Modo Ad-Hoc 802.11], [WPA2 - PSK - AES] e [Modo misto WPA/WPA2] in [Metodo sicurezza] non possono essere selezionati.

1. Premere il tasto [Strumenti utente].

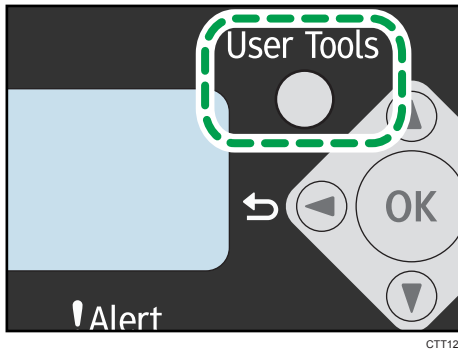

2. Premere [▼] oppure [▲] per selezionare [Impostazioni di rete], quindi premere il tasto [OK].
3. Premere il tasto [▼] oppure [▲] per selezionare [Impostazioni Wi-Fi], quindi premere il tasto [OK].
4. Premere il tasto [▼] oppure [▲] per selezionare [Connessione Wi-Fi], quindi premere il tasto [OK].
5. Premere il tasto [▲] oppure [▼] per selezionare [Modo Ad-Hoc 802.11], quindi premere il tasto [OK].
6. Inserire il SSID, quindi premere il tasto [OK].

Inserisci SSID Nullo

I caratteri utilizzabili sono ASCII 0x20-0x7e (32 caratteri).

7. Premere il tasto [▼] oppure [▲] per selezionare il numero canale, quindi premere il tasto [OK].

Numero canale 11 *

8. Selezionare il metodo di sicurezza.

Metodo sicurezza Sist.aperto-Nessuno*
--

Se è stato selezionato [Sist.aperto-Nessuno], passare al punto 13.

9. Premere il tasto [OK].

10. Selezionare la lunghezza codice, quindi premere il tasto [OK].

Lunghezza codice 64 bit *

11. Selezionare il formato del codice, quindi premere il tasto [OK].

Formato codice ASCII *

Il numero massimo di caratteri che è possibile immettere nel campo della password dipende dalle impostazioni di [Lunghezza codice] e [Formato codice]. Specificare le impostazioni in base alla tabella seguente:

Metodo sicurezza	Lunghezza chiave	Formato chiave	Codice WEP (massimo caratteri)
Sist.aperto-Nessuno *1	-	-	-
Sist.aperto-WEP	64 bit	ASCII	5 caratteri
		Esadecimale	10 caratteri
	128 bit	ASCII	13 caratteri
		Esadecimale	26 caratteri
Cod.condiviso-WEP	64 bit	ASCII	5 caratteri
		Esadecimale	10 caratteri
	128 bit	ASCII	13 caratteri
		Esadecimale	26 caratteri

* 1 La lunghezza del codice, il formato del codice e il codice WEP non possono essere configurati.

12. Inserire la password (codice WEP).

Inserisci codice 1111_

13. Premere il tasto [OK].

Quando viene modificata un'impostazione, la macchina si riavvia automaticamente.

Se la connessione viene eseguita correttamente, viene visualizzato il messaggio "Connessione riuscita".

Se la connessione non viene eseguita, viene visualizzato il messaggio "Connessione fallita". In questo caso, riconfigurare le impostazioni.

Se [Rapporto stato Wi-Fi] è impostato su [Attivo], viene stampato un rapporto di conferma dell'avvenuta configurazione wireless LAN.

Nota

- Quando si configura [Sist.aperto-WEP], la connessione sembra stabilita anche se si inserisce il codice WEP errato e la connessione non riesce. In questo caso, correggere il codice WEP.

Configurare il modo Ad-hoc con Smart Organizing Monitor

È possibile configurare il modo Ad-hoc anche con Smart Organizing Monitor.

Importante

- Se [Modo comunicazione:] è impostato su [Modo Ad-hoc 802. 11], [WPA2 - PSK - AES] e [Modo misto WPA/WPA2] in [Metodo sicurezza:] non possono essere selezionati.

1. Collegare la macchina al computer con un cavo USB.
2. Dal menu [Start], fare clic su [Programmi].
3. Fare clic su [Smart Organizing Monitor for SP xxx Series].
4. Fare clic su [Smart Organizing Monitor for SP xxx Series Status].
5. Se non è selezionata la macchina in uso, fare clic su [Selez.dispositivo...], quindi selezionare il modello della macchina.
6. Fare clic su [OK].
7. Sulla scheda [Strumenti utente], fare clic su [Configurazione stampante].
8. Nella scheda [Wi-Fi], impostare [Modo comunicazione:] su [Modo Ad-hoc 802.11].
9. Inserire il SSID nel campo [SSID:].
I caratteri utilizzabili sono ASCII 0x20-0x7e (32 caratteri).
10. Selezionare [Metodo sicurezza].
11. Inserire il numero canale nella casella [Numero canale].
12. Specificare le impostazioni appropriate in [Impostazioni WEP/WPA/WPA2].

Il numero massimo di caratteri che è possibile inserire nel campo [Codice WEP/Frase di accesso (PSK):] varia in base alle impostazioni di [Lunghezza codice:] e [Formato codice:]. Specificare le impostazioni in base alla tabella seguente:

Metodo sicurezza	Lunghezza chiave	Formato chiave	Codice WEP (massimo caratteri)
Sist.aperto-Nessuno * 1	-	-	-
Sist.aperto-WEP	64 bit	ASCII	5 caratteri
		Esadecimale	10 caratteri
	128 bit	ASCII	13 caratteri
		Esadecimale	26 caratteri
Cod.condiviso-WEP	64 bit	ASCII	5 caratteri
		Esadecimale	10 caratteri
	128 bit	ASCII	13 caratteri
		Esadecimale	26 caratteri

* 1 La lunghezza del codice, il formato del codice e il codice WEP non possono essere configurati.

13. Inserire [Codice WEP/Frase di accesso (PSK)].

14. Se è necessario configurare l'indirizzo IPv4, fare clic su [Configurazione IPv4].

L'indirizzo IPv6 può essere configurato solo con Web Image Monitor o sul pannello di controllo.

15. Fare clic su [OK].

Quando viene modificata un'impostazione, la macchina si riavvia automaticamente.

Se la connessione viene eseguita correttamente, viene visualizzato il messaggio "Connessione riuscita".

Se la connessione non viene eseguita, viene visualizzato il messaggio "Connessione fallita". In questo caso, riconfigurare le impostazioni.

Se [Rapporto stato wireless LAN:] è impostato su [Attivo], viene stampato un rapporto di conferma dell'avvenuta configurazione della wireless LAN.

Nota

- Quando si configura [Sist.aperto-WEP], la connessione sembra stabilita anche se si inserisce il codice WEP errato e la connessione non riesce. In questo caso, correggere il codice WEP.

2. Caricamento della carta

Carta supportata

Formato carta

- A4
- $8\frac{1}{2}$ " × 11" (Letter)
- $8\frac{1}{2}$ " × 14" (Legal)
- B5
- $5\frac{1}{2}$ " × $8\frac{1}{2}$ " (Half Letter)
- $7\frac{1}{4}$ " × $10\frac{1}{2}$ " (Executive)
- A5
- A6
- B6
- 16K (197 × 273 mm)
- 16K (195 × 270 mm)
- 16K (184 × 260 mm)
- Formato personalizzato

I seguenti formati carta sono supportati come formati carta personalizzati:

- Larghezza
 - Vassoio 1: circa 100-216 mm (3,9-8,5 pollici)
 - Vassoio bypass: circa 90-216 mm (3,6-8,5 pollici)
- Lunghezza
 - Circa 148-356 mm (5,8-14 pollici)

Tipo carta

- Carta comune (65-99 g/m² (17-26 lb.))
- Carta riciclata (75-90 g/m² (20-24 lb.))
- Carta sottile (52-64 g/m² (14-17 lb.))
- Carta spessa (100-130 g/m² (26,6-34 lb.))

Capacità carta

- Vassoio 1
 - 150 fogli
 - (70 g/m², 19 lb.)

- Vassoio bypass
1 fogli
(70 g/m², 19 lb.)

Tipi di carta sconsigliati

Non utilizzare i seguenti tipi di carta:

- Carta per stampanti a getto d'inchiostro.
- Carta speciale GelJet
- Carta incurvata, piegata o increspata
- Carta arricciata o attorcigliata
- Carta spiegazzata
- Carta umida
- Carta sporca o danneggiata
- Carta secca al punto da emettere elettricità statica
- Carta su cui è già stata fatta una stampa, ad eccezione della carta intestata prestampata.

È probabile che si verifichino problemi di funzionamento soprattutto se si utilizza carta già stampata con una stampante non laser (es. copiatrici monocromatiche o a colori, stampanti a getto d'inchiostro, ecc.)

- Carta speciale quale carta termica e carta carbone
- Carta con grammatura superiore o inferiore al limite
- Carta con finestre, fori, perforazioni, ritagli o goffratura
- Fogli di etichette adesive con colla o carta di supporto esposta
- Carta con fermagli o punti pinzatrice

↓ Nota

- Quando si carica la carta, non toccarne la superficie.
- Anche se di tipo appropriato per la macchina, la carta conservata in modo non corretto può causare inceppamenti, alterazioni della qualità di stampa o malfunzionamenti.

Area di stampa

Il seguente diagramma mostra l'area della carta su cui la macchina può stampare.

Dal driver di stampa

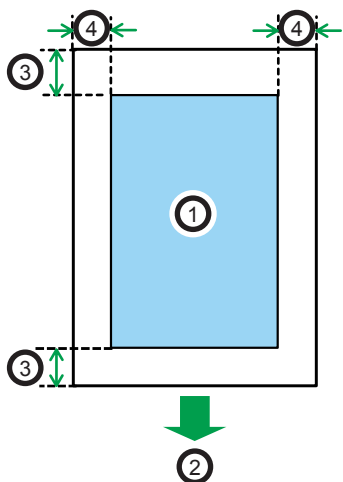

CHZ904

1. Area di stampa
2. Direzione di alimentazione
3. Circa 4,2 mm (0,2 pollici)
4. Circa 4,2 mm (0,2 pollici)

Nota

- L'area di stampa può variare a seconda del formato della carta e delle impostazioni del driver di stampa.
- Regolare la posizione di stampa specificando [Registrazione] in [Impostaz.di sistema].

Funzione copiatrice

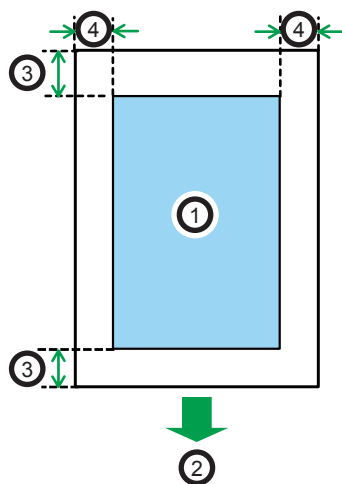

CH2904

1. Area di stampa
2. Direzione di alimentazione
3. Circa 4 mm (0,2 pollici)
4. Circa 3 mm (0,1 pollici)

Nota

- L'area di stampa può variare a seconda del formato carta.

Funzione fax

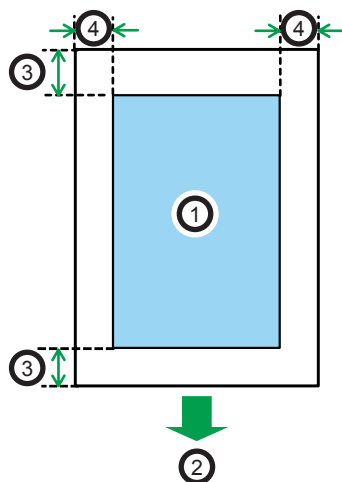

CH2904

1. Area di stampa
2. Direzione di alimentazione

3. Circa 4,2 mm (0,2 pollici)

4. Circa 4,2 mm (0,2 pollici)

 **Nota**

- L'area di stampa può variare a seconda del formato carta.

Caricare la carta

Caricare una pila di carta per la stampa nel vassoio di alimentazione.

★ Importante

- Quando viene caricata la carta, assicurarsi di configurare il formato e il tipo di carta per il vassoio bypass e per il vassoio 1. Quando viene stampato un documento, specificare il formato e il tipo di carta e selezionare il vassoio carta nel driver di stampa in modo da poter utilizzare le impostazioni configurate durante il caricamento della carta per la stampa.
- Per stampare su carta alimentata dal vassoio 1, rimuovere la carta caricata nel vassoio bypass. Altrimenti viene utilizzata per prima la carta contenuta nel vassoio bypass.
- Non caricare carta nel vassoio bypass durante il riscaldamento della macchina.
- Non caricare carta nel vassoio bypass quando è abilitata la modalità Risparmio energia.
- La carta arricciata potrebbe incastrarsi. Appiattire la carta arricciata prima di caricarla.

2

Caricamento della carta nel vassoio 1

1. Estrarre lentamente il vassoio 1 e rimuoverlo con entrambe le mani.

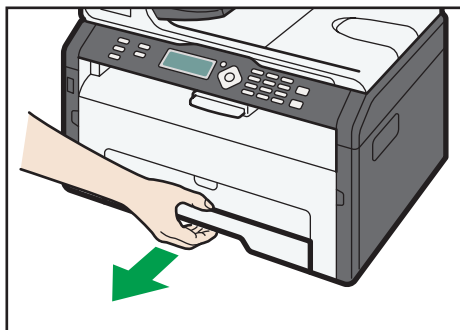

CTT062

Posizionare il vassoio su una superficie piatta.

2. Afferrare i fermagli sulle guide carta laterali e farli scorrere per farli corrispondere al formato standard.

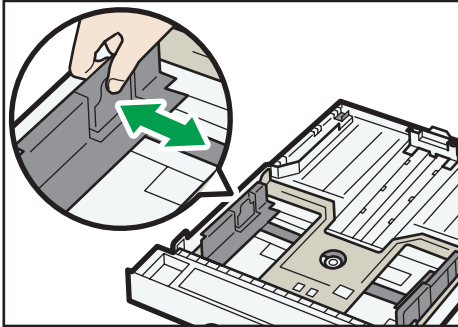

CTT073

3. Afferrare la guida finale e farla scorrere verso l'interno per farla corrispondere al formato standard.

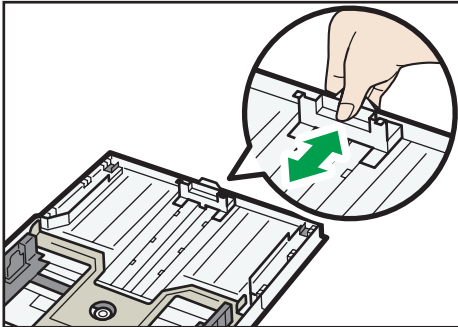

CTT074

4. Smazzare la carta prima di caricarla nel vassoio.
5. Caricare la nuova pila di carta con il lato stampa rivolto verso il basso.

Assicurarsi che la pila di fogli non superi l'indicatore di limite massimo posto all'interno del vassoio.

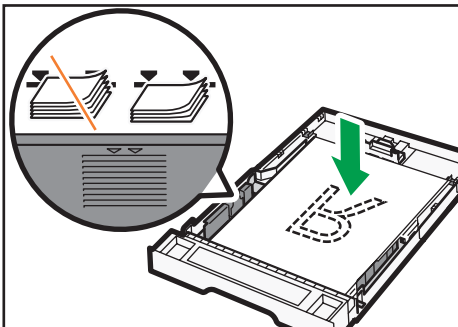

CTT075

6. Spingere con attenzione il vassoio 1 nella stampante.

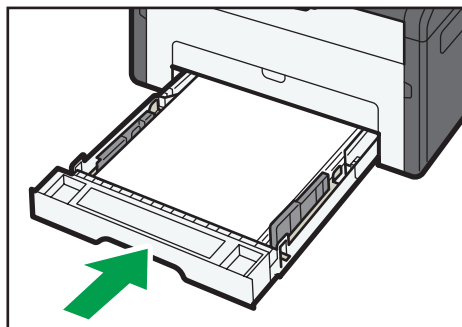

CTT029

Per evitare inceppamenti della carta, verificare che il vassoio sia ben inserito.

Per stampare le pagine con il lato di stampa rivolto verso l'alto, aprire lo sportello posteriore.

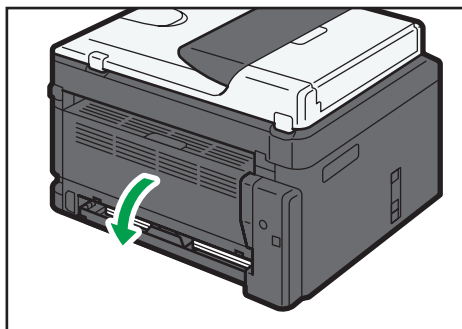

CTT094

Estensione del vassoio 1 per caricare carta

1. Estrarre lentamente il vassoio 1 e rimuoverlo con entrambe le mani.
2. Rilasciare i blocchi dell'estensione su entrambi i lati del vassoio, quindi estrarre l'estensione.

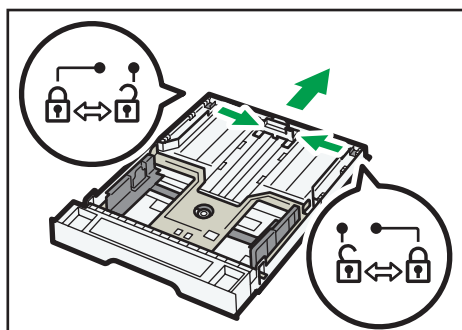

CTT077

Assicurarsi che la superficie interna dell'estensore e la scala siano allineate.

La lunghezza dell'estensione può essere regolata in tre passaggi. Quando viene utilizzata carta formato A4 o Letter, regolare la lunghezza fino alla posizione indicata dal segno "2" sul vassoio.

3. Estrarre l'estensione e bloccarla.

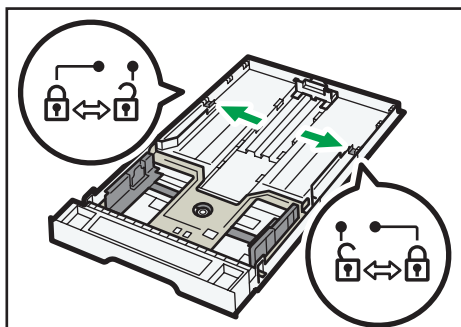

CTT076

4. Seguire i passaggi da 2 a 6 in "Caricamento della carta nel vassoio 1".

5. Attaccare lo sportello del vassoio.

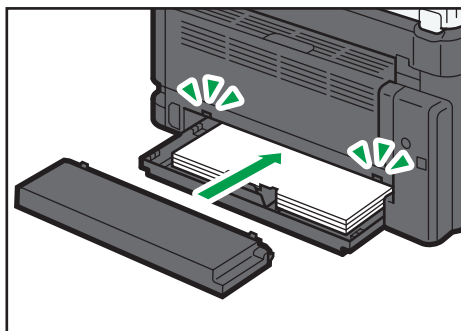

CTT095

Nota

-  **Regione A** La carta di formato Legal oppure di un formato personalizzato di lunghezza superiore ad A4 va caricata senza installare lo sportello del vassoio.

Caricare la carta nel vassoio bypass

1. Aprire il vassoio bypass.

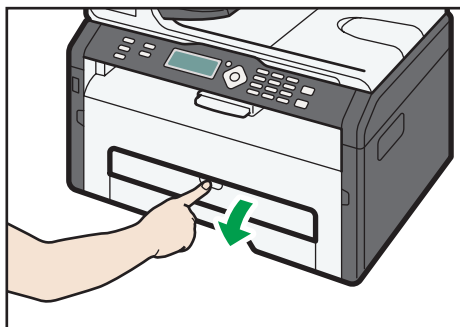

CTT063

2. Far scorrere le guide laterali verso l'esterno, quindi caricare la carta con il lato stampato rivolto verso l'alto, quindi spingerla finché si ferma contro la macchina.

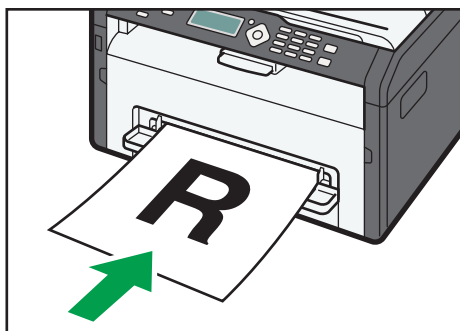

CTT032

3. Regolare le guide laterali in base alla larghezza della carta.

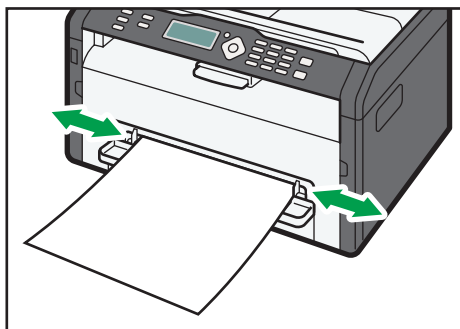

CTT033

Per stampare le pagine con il lato di stampa rivolto verso l'alto, aprire lo sportello posteriore.

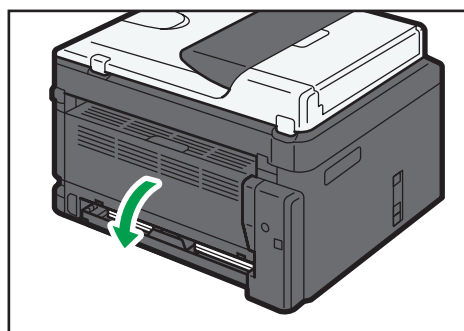

CTT094

Specificare il tipo e il formato carta mediante il pannello di controllo

Specificare il tipo di carta

1. Premere il tasto [Strumenti utente].



CTT129

2. Premere il tasto [▼] o [▲] per selezionare [Impostaz.di sistema], quindi premere il tasto [OK].
Per specificare il tipo di carta nel vassoio bypass, selezionare [Impost.Copiatrice], quindi premere il tasto [OK].
3. Premere il tasto [▼] o [▲] per selezionare [Impost.carta vass.1], quindi premere il tasto [OK].
Per specificare il tipo di carta nel vassoio bypass, selezionare [Impost.carta bypass], quindi premere il tasto [OK].
4. Premere il tasto [▼] oppure [▲] per selezionare [Tipo carta], quindi premere il tasto [OK].
5. Premere il tasto [▼] o [▲] per selezionare il tipo di carta, quindi premere il tasto [OK].
6. Premere il tasto [Strumenti utente] per tornare alla schermata iniziale.

Specificare un formato carta standard

1. Premere il tasto [Strumenti utente].

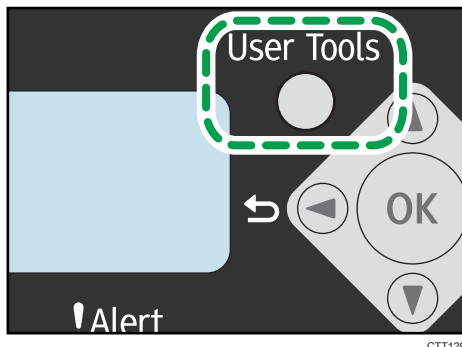

2

2. Premere il tasto [▼] o [▲] per selezionare [Impostaz.di sistema], quindi premere il tasto [OK].

Per specificare il formato della carta nel vassoio bypass, selezionare [Impost.Copiatrice], quindi premere il tasto [OK].

3. Premere il tasto [▼] o [▲] per selezionare [Impost.carta vass.1], quindi premere il tasto [OK].

Per specificare il formato della carta nel vassoio bypass, selezionare [Impost.carta bypass], quindi premere il tasto [OK].

4. Premere il tasto [▼] oppure [▲] per selezionare [Formato carta], quindi premere il tasto [OK].

5. Premere il tasto [▲] o [▼] per selezionare il formato carta, quindi premere il tasto [OK].

6. Premere il tasto [Strumenti utente] per tornare alla schermata iniziale.

Specificare un formato carta personalizzato

1. Premere il tasto [Strumenti utente].

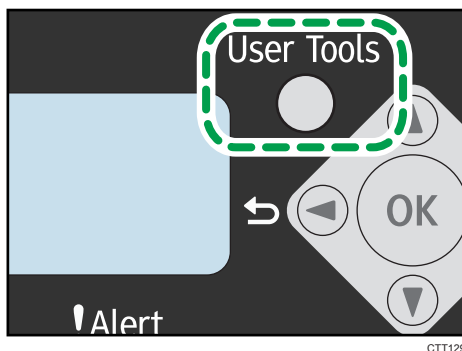

2. Premere il tasto [▼] o [▲] per selezionare [Impostaz.di sistema], quindi premere il tasto [OK].

Per specificare il formato della carta nel vassoio bypass, selezionare [Impost.Copiatrice], quindi premere il tasto [OK].

3. Premere il tasto [▼] o [▲] per selezionare [Impost.carta vass.1], quindi premere il tasto [OK].

Per specificare il formato della carta nel vassoio bypass, selezionare [Impost.carta bypass], quindi premere il tasto [OK].

4. Premere il tasto [▼] oppure [▲] per selezionare [Formato carta], quindi premere il tasto [OK].

5. Premere il tasto [▼] o [▲] per selezionare [Pers.], quindi premere il tasto [OK].

6. Premere il tasto [▼] o [▲] per selezionare [mm] o [pollici], quindi premere il tasto [OK].

7. Premere il tasto [▼] o [▲] per specificare la larghezza, quindi premere il tasto [OK].

8. Premere il tasto [▼] o [▲] per specificare la lunghezza, quindi premere il tasto [OK].

9. Premere il tasto [OK].

10. Premere il tasto [Strumenti utente] per tornare alla schermata iniziale.

Specificare il tipo e il formato carta mediante Smart Organizing Monitor

La procedura descritta in questa sezione è un esempio basato su Windows 7. La procedura effettiva potrebbe variare in base al sistema operativo utilizzato.

Specificare il tipo e il formato carta

1. Dal menu [Start], fare clic su [Programmi].
2. Fare clic su [Smart Organizing Monitor for SP xxx Series].
3. Fare clic su [Smart Organizing Monitor for SP xxx Series Status].
4. Se non è selezionata la macchina in uso, fare clic su [Selez.dispositivo...], quindi selezionare il modello della macchina.
5. Fare clic su [OK].
6. Sulla scheda [Stato], fare clic su [Cambia...].
7. Selezionare il tipo e il formato carta, quindi fare clic su [OK].
8. Fare clic su [Chiudi].

Modificare un formato carta personalizzato

1. Dal menu [Start], fare clic su [Programmi].
2. Fare clic su [Smart Organizing Monitor for SP xxx Series].
3. Fare clic su [Smart Organizing Monitor for SP xxx Series Status].
4. Se non è selezionata la macchina in uso, fare clic su [Selez.dispositivo...], quindi selezionare il modello della macchina.
5. Fare clic su [OK].
6. Sulla scheda [Strumenti utente], fare clic su [Configurazione stampante].
7. Sulla scheda [Sistema], selezionare [mm] o [pollici] dalla lista [Unità di misura:].
8. Inserire la larghezza nella casella [Orizzontale: (da 100 a 216 mm)].
9. Inserire la lunghezza nella casella [Verticale: (da 148 a 356 mm)].
10. Fare clic su [OK].
11. Fare clic su [Chiudi].

Nota

- Non è possibile specificare le impostazioni della carta nel vassoio bypass tramite Smart Organizing Monitor.

Posizionamento degli originali

Questa sezione illustra i tipi di originali che possono essere impostati e spiega come posizionarli.

Informazioni sugli originali

2

Formato consigliato per gli originali

Vetro di esposizione

- Fino a 216 mm (8,5 pollici) di larghezza, fino a 297 mm (11,7 pollici) di lunghezza

ADF

- Formato carta: da 140 a 216 mm (da 5,5 " a 8,5 ") di larghezza, da 140 a 356 mm (da 5,5 " a 14 ") di lunghezza
- Grammatatura carta: da 60 a 90 g/m² (da 16 a 24 lb.)

È possibile posizionare fino a 15 originali alla volta nell'ADF (carta con grammatura 80 g/m², 21,3 lb.).

Tipi di originali non supportati dall'alimentatore automatico originali

Se posizionati nell'ADF, i seguenti tipi di originali potrebbero danneggiarsi o incepparsi, oppure potrebbero apparire linee grigie o nere sulle copie:

- Originali di formato o grammatura superiori a quanto consigliato
- Originali pinzati o con fermagli
- Originali perforati o strappati
- Originali arricciati, piegati o squalciti
- Originali a collage
- Originali con rivestimento, ad esempio carta termica per fax, carta artistica, carta metallizzata, carta carbone o carta conduttiva
- Originali con tratteggio perforato
- Originali con indici, linguette o altre parti sporgenti
- Originali appiccicosi, ad esempio carta traslucida
- Originali sottili e molto flessibili
- Originali spessi, come cartoline
- Originali rilegati, ad esempio libri
- Originali trasparenti, ad esempio lucidi o carta traslucida

- Originali con toner ancora umido o corretti con bianchetto

Area immagine non acquisibile

Anche se gli originali sono posizionati correttamente, è possibile che non vengano scansioni dei margini di pochi millimetri su tutti i quattro lati

Margini quando si utilizza il vetro di esposizione

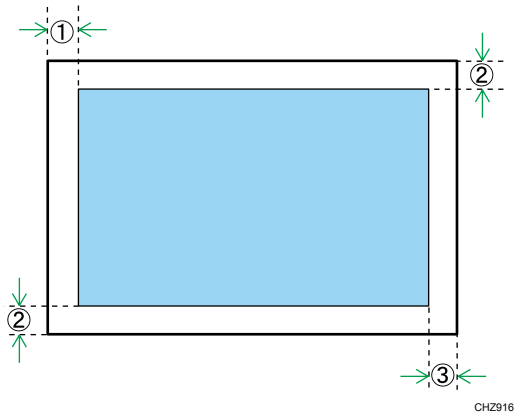

Copiatrice, fax

1. Circa 4,1 mm (0,2 pollici)
2. Circa 3 mm (0,1 pollici)
3. Circa 4 mm (0,2 pollici)

Scanner (Scan to e-mail, Scan to FTP, Scan to Folder, Scan to USB)

1. Circa 1 mm (0,05 pollici)
2. Circa 1 mm (0,05 pollici)
3. Circa 1 mm (0,05 pollici)

Margini quando si utilizza l'ADF

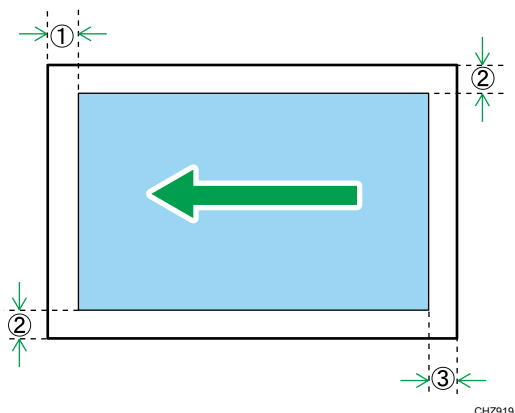

Copiatrice, fax

1. Circa 4,1 mm (0,2 pollici)
2. Circa 3 mm (0,1 pollici)
3. Circa 4,3 mm (0,2 pollici)

Scanner (Scan to e-mail, Scan to FTP, Scan to Folder, Scan to USB)

1. Circa 1 mm (0,05 pollici)
2. Circa 1 mm (0,05 pollici)
3. Circa 2 mm (0,08 pollici)

Posizionamento degli originali sul vetro di esposizione

★ Importante

- Non posizionare gli originali finché il liquido di correzione o il toner non si sono completamente asciugati. In caso contrario potrebbero apparire macchie sul vetro di esposizione, e di conseguenza sulle copie.

1. Sollevare il coprioriginali.

2. Posizionare l'originale sul vetro di esposizione con il lato da copiare rivolto verso il basso. L'originale dovrebbe essere allineato all'angolo posteriore sinistro.

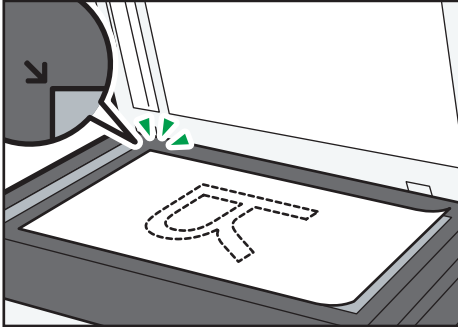

CTT023

3. Abbassare il coprioriginali.

Quando vengono utilizzati originali spessi, ripiegati o rilegati che impediscono la chiusura completa della copertura, tenerla abbassata con le mani.

Posizionamento degli originali nell'alimentatore automatico originali

★ Importante

- Non posizionare contemporaneamente originali di dimensioni diverse nell'ADF.
- Per evitare che vengano alimentati più fogli contemporaneamente, smazzare i fogli dell'originale prima di collocarli nell'ADF.

1. Aprire il vassoio di alimentazione dell'ADF.

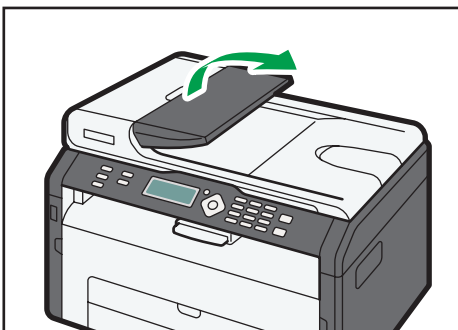

CTT035

2. Regolare le guide in base al formato degli originali.

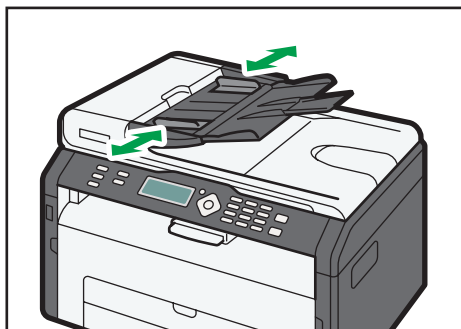

CTT036

3. Posizionare nell'ADF gli originali allineati, con il lato di stampa rivolto verso l'alto. L'ultima pagina deve essere collocata in basso.

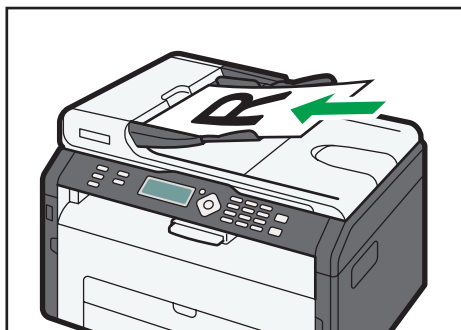

CTT037

3. Stampa dei documenti

Operazioni base

Utilizzare il driver di stampa per stampare un documento dal computer.

1. Dopo aver creato un documento, aprire la finestra di dialogo [Preferenze stampa] dall'applicazione utilizzata per la creazione del documento.

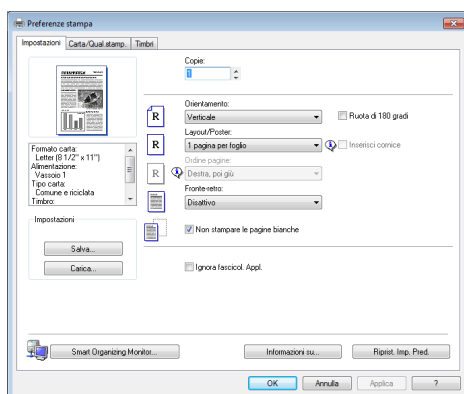

2. Modificare altre impostazioni di stampa secondo necessità.

È possibile specificare le seguenti impostazioni di stampa mediante il driver di stampa:

- Stampare più pagine su un unico foglio
- Suddividere una pagina singola su fogli multipli
- Stampare su entrambi i lati del foglio
- Non stampare le pagine vuote
- Fascicolare le stampe
- Salvare le impostazioni del driver di stampa come file
- Richiamare ed eliminare le impostazioni delle proprietà della stampante salvate
- Stampare su un formato carta personalizzato
- Stampare un documento di formato grande su un formato carta più piccolo
- Ridurre e aumentare il formato di un documento
- Modificare la risoluzione di stampa
- Risparmiare toner durante la stampa
- Modificare il motivo di retinatura
- Stampare un timbro di testo sulle pagine

Per informazioni dettagliate relative a ciascuna impostazione, fare clic su [Guida].

3. Quando le modifiche alle impostazioni sono terminate, fare clic su [OK].
4. Stampare il documento mediante la funzione di stampa nell'applicazione nativa del documento.

↓ **Nota**

- Se si verifica un inceppamento carta, la stampa si ferma a metà. Aprire lo sportello anteriore, rimuovere la cartuccia di stampa, quindi rimuovere l'inceppamento. Se non è possibile rimuovere la carta in questo modo, rimuoverla aprendo lo sportello del fusore. La stampa riprenderà automaticamente una volta chiuso lo sportello.
- In caso di surriscaldamento eccessivo durante la stampa, la macchina si arresta. Quando la macchina si raffredda, la stampa riprende automaticamente.

Stampa su entrambi i lati dei fogli

★ **Importante**

- Questa funzione non è disponibile per il vassoio bypass.
1. Dopo aver creato un documento, aprire la finestra di dialogo [Preferenze stampa] dall'applicazione utilizzata per la creazione del documento.
 2. Dalla scheda [Impostazioni], nella casella ad elenco [Fronte-retro:], selezionare come aprire le stampe rilegate.
 3. Dopo aver configurato le impostazioni, fare clic su [OK].
 4. Avviare la stampa.

La macchina stampa prima un lato delle pagine, quindi sulla schermata Smart Organizing Monitor visualizza un messaggio che dice di ricaricare le pagine stampate capovolgendole.

5. Estrarre tutte le pagine stampate dal vassoio d'uscita e posizionarle nel vassoio 1.

Per stampare sul retro delle pagine stampate, capovolgerle in modo che il lato vuoto sia rivolto verso il basso, quindi inserirle nel vassoio 1.

Verticale

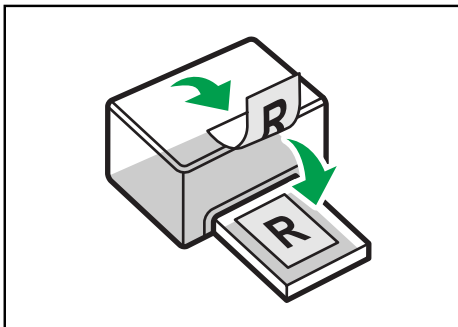

CTT009

Orizzontale

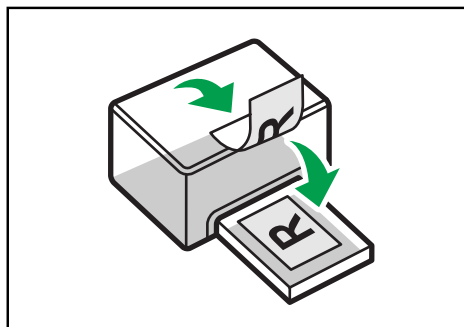

CTT010

6. Premere il tasto [Avvio].

Nota

- Se lo sportello posteriore è aperto, la carta viene consegnata sul retro, con il lato stampato verso l'alto. Riordinare i fogli stampati in base all'ordine corretto.

Annullamento di un lavoro di stampa

È possibile annullare i lavori di stampa tramite il pannello di controllo o tramite il computer, a seconda dello stato del lavoro.

Annulare un lavoro di stampa prima dell'inizio della stampa

1. Fare doppio clic sull'icona di stampa sulla barra delle applicazioni del computer.
2. Selezionare il lavoro di stampa da annullare, quindi fare clic su [Annulla] nel menu [Documento].

Nota

- Se viene annullato un lavoro di stampa già avviato, la stampa potrebbe continuare per qualche pagina prima di essere annullata.
- Potrebbe essere necessario del tempo per annullare un lavoro di stampa di grandi dimensioni.

Annulare un lavoro durante la stampa

1. Premere il tasto [Cancella/Stop].

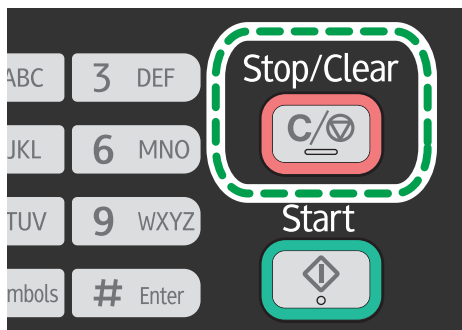

CTT130

2. Premere il tasto [1].

Per annullare la stampa, premere il tasto [1] (1: Sì). Per continuare a stampare, premere il tasto [2] (2: No).

Se si verifica un errore di mancata corrispondenza della carta

Se formato o tipo di carta non corrispondono alle impostazioni del lavoro, la macchina segnala un errore. Esistono due possibili soluzioni:

Proseguire la stampa utilizzando la carta non corrispondente

Utilizzare la funzione Avanzamento pagina per ignorare l'errore e stampare utilizzando carta non corrispondente.

Azzerare il lavoro

Annullare la stampa.

3

Continuare a stampare utilizzando carta non corrispondente

Se il formato è troppo piccolo per il lavoro, l'immagine stampata risulterà tagliata.

1. Se viene visualizzato un messaggio di errore, premere il tasto [Avvio].

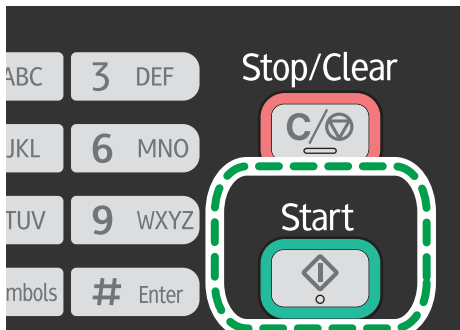

CTT131

Azzerare il lavoro di stampa

1. Se viene visualizzato il messaggio di errore, premere il tasto [Cancella/Stop].

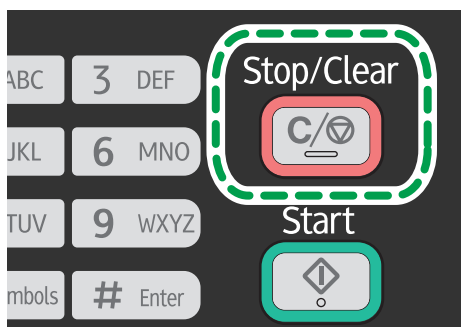

CTT130

4. Copia degli originali

Schermata modo copiatrice

Schermata modo standby

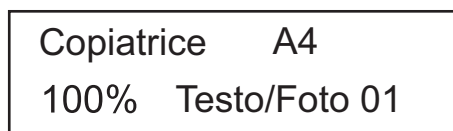

- Prima riga:

Visualizza la funzione e il formato carta specificati sulla macchina. Sono disponibili le seguenti cinque funzioni:

- Copiatrice, Copia carta ID, Fascicolaz., Copia 2facc., 2facc./Fasc.
- Seconda riga:
Visualizza il rapporto di ingrandimento della copia o l'impostazione di combinazione ([2 in 1] o [4 in 1]), il tipo di documento e il numero di copie.

Impostazioni che possono essere specificate per il lavoro corrente

Premere il tasto [▼] o [▲] nella schermata della modalità Standby per specificare le seguenti impostazioni per il lavoro corrente.

- Impost.vassoio carta (formato carta)
- Fascicolazione
- Tipo originale
- Densità
- Riduzione/Ingrandimento
- Combina
- Copia 2 facciate

↓ Nota

- È possibile specificare la modalità d'avvio nell'impostazione [Priorità funzione] in [Impostaz.di sistema].
- Se la carta è caricata nel vassoio bypass, appare il formato carta specificato in [Impost.carta bypass] (ad esclusione di Fascicolazione e Copia 2 facciate).

Operazioni base

★ Importante

- Se si posizionano degli originali sia nell'ADF che sul vetro di esposizione, avranno la precedenza gli originali posizionati nell'ADF.
- Per stampare su carta alimentata dal vassoio 1, rimuovere la carta caricata nel vassoio bypass. Altrimenti viene utilizzata per prima la carta contenuta nel vassoio bypass.
- Con il vassoio bypass, non è possibile utilizzare [Fascicolaz.] e [Copia 2 facciate].
- Se vengono effettuate copie multiple di un documento con più pagine, è possibile scegliere se le copie usciranno fascicolate o raggruppate per pagina utilizzando l'impostazione [Fascicolazione] in [Impost.Copiatrice].

1. Premere il tasto [Copia].

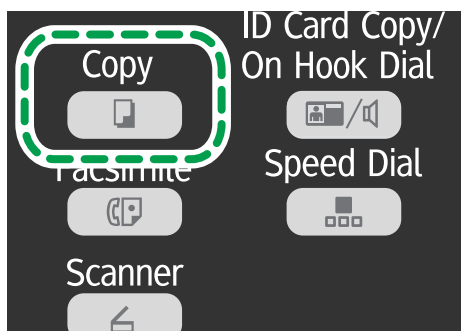

CTT124

2. Collocare l'originale sul vetro di esposizione o nell'ADF.
3. Per effettuare più copie, inserire il numero di copie desiderato utilizzando i tasti numerici.
4. Premere il tasto [Avvio].



CTT131

↓ Nota

- Se si verifica un inceppamento carta, la stampa si ferma a metà. Aprire lo sportello anteriore, rimuovere la cartuccia di stampa, quindi rimuovere l'inceppamento. Se non è possibile rimuovere

la carta in questo modo, rimuoverla aprendo lo sportello del fusore. La stampa riprenderà automaticamente una volta richiuso lo sportello.

- Se si verifica un inceppamento carta nell'ADF, aprire lo sportello ADF e rimuovere l'inceppamento. Specificare nuovamente l'impostazione stampa a partire dalla pagina in cui si è verificato l'inceppamento.

Annullamento di una copia

Se la copia viene annullata durante la scansione di un originale collocato sul vetro di esposizione, la copia viene annullata immediatamente e non viene stampato nulla. Se la copia viene annullata durante l'acquisizione di un originale di più pagine collocato nell'ADF, l'acquisizione si ferma a metà della pagina corrente.

1. Premere il tasto [Cancella/Stop].

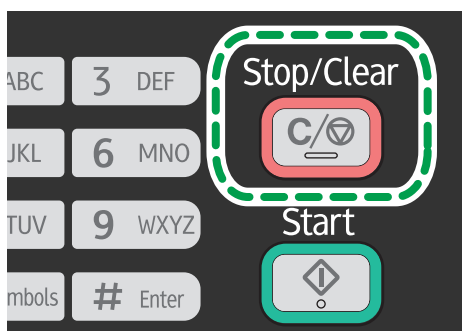

2. Premere il tasto [1].

Per annullare la stampa, premere il tasto [1] (1: Sì). Per continuare a stampare, premere il tasto [2] (2: No).

Effettuare copie ingrandite o ridotte

Esistono due modi per impostare il rapporto di riduzione/ingrandimento: utilizzare un rapporto predefinito o specificare manualmente un rapporto personalizzato.

Rapporto predefinito

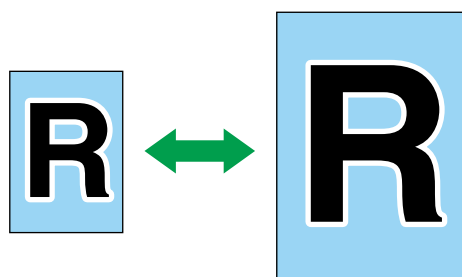

CES103

🌐 **Regione A** (principalmente Europa e Asia)

50%, 71% A4 → A5, 82% B5 JIS → A5, 93%, 122% A5 → B5 JIS, 141% A5 → A4, 200%

🌐 **Regione B** (principalmente Nord America)

50%, 65% LT → HLT, 78% LG → LT, 93%, 129% HLT → LT, 155% HLT → LG, 200%

Rapporto personalizzato



CES106

Dal 25% al 400% con incrementi dell'1%

Specificare Riduzione/Ingrandimento

1. Premere il tasto [Copia].

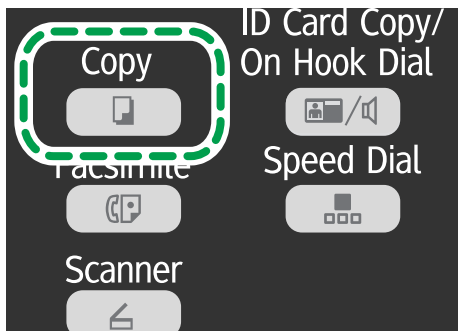

CTT124

2. Premere il tasto [▼] o [▲] nella schermata della modalità standby per selezionare [Riduzione/Ingrand.], quindi premere il tasto [OK].

3. Premere il tasto [▼] o [▲] per selezionare il rapporto, quindi premere il tasto [OK].

Se è stato selezionato [Zoom: 25-400%], specificare il rapporto utilizzando i tasti numerici, quindi premere il tasto [OK].

4. Premere il tasto [◀] per ritornare alla schermata iniziale.

↓ Nota

- Per applicare le impostazioni specificate a tutti i lavori, specificare [Riduzione/Ingrand.] in [Impost.Copiatrice].

Combinazione di pagine multiple

Questa sezione illustra come impostare la macchina per combinare più pagine (2 o 4 pagine) di un originale su un unica pagina.

★ Importante

- Per poter utilizzare questa funzione, il formato carta utilizzato per le copie dev'essere impostato su **A4 o Letter**.

2 in 1

È possibile copiare due pagine di un originale su di un unico foglio di carta. A seconda dell'orientamento dell'originale, è possibile selezionare il formato di uscita tra:

- Verticale

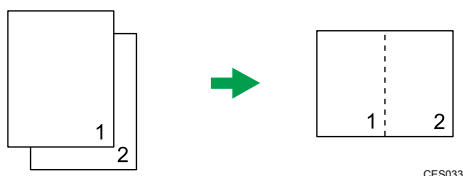

- Orizzontale

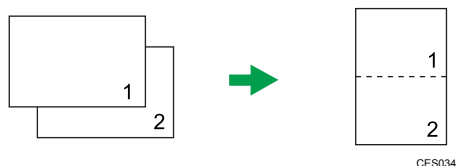

4 in 1

È possibile copiare quattro pagine di un originale su di un unico foglio di carta. A seconda dell'orientamento dell'originale, è possibile selezionare il formato di uscita tra:

- Verticale: da S a D

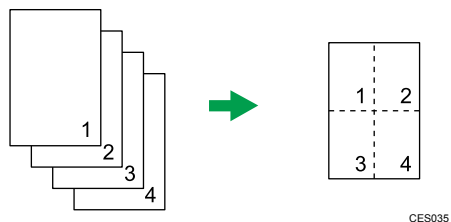

- Verticale: da A a B

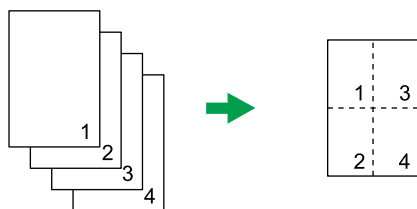

CES036

- Orizzontale: da S a D

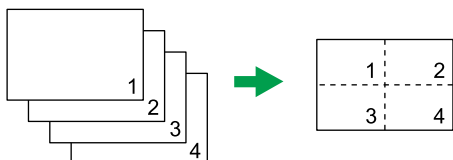

CES037

- Orizzontale: da A a B

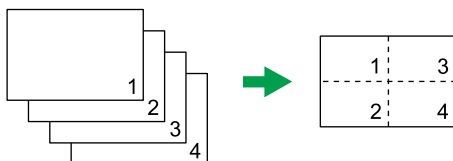

CES038

Specificare "Combina" per la copia

1. Premere il tasto [Copia].

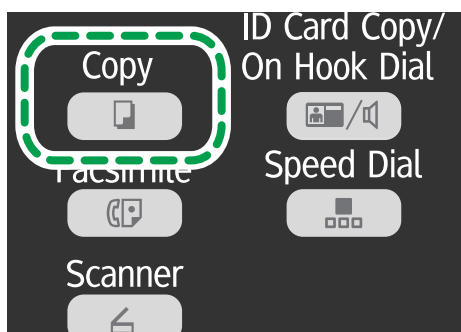

CTT124

2. Premere il tasto [▼] o [▲] nella schermata della modalità standby per selezionare [Combina], quindi premere il tasto [OK].
3. Premere il tasto [▼] o [▲] per selezionare [2 in 1] o [4 in 1], quindi premere il tasto [OK].
4. Premere il tasto [▼] o [▲] per selezionare il formato di stampa, quindi premere il tasto [OK].

5. Premere il tasto [↶] per ritornare alla schermata iniziale.
6. Collocare l'originale sul vetro di esposizione o nell'ADF.
7. Per effettuare più copie, inserire il numero di copie desiderato utilizzando i tasti numerici.
8. Premere il tasto [Avvio].

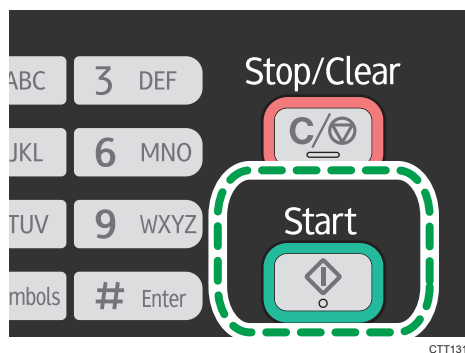

Quando l'originale viene posizionato sul vetro di esposizione, effettuare i seguenti passaggi per scansire le pagine successive dell'originale.

9. Quando viene scansita la pagina corrente, posizionare la pagina successiva sul vetro di esposizione, quindi premere il tasto [Avvio].
10. Ripetere il passaggio 9 finché sono state scansate tutte le pagine dell'originale.

Nota

- Per applicare l'impostazione specificata a tutti i lavori, specificare [Combina] in [Impost.Copiatrice].

Copiare entrambi i lati di una carta d'identità su un unico foglio

Questa sezione illustra come copiare fronte e retro di una carta d'identità o di altri piccoli documenti su di un unico foglio.

Quando si effettuano copie su carta formato A4, è possibile copiare documenti di formato inferiore ad A5. Allo stesso modo, quando si effettuano copie su carta formato Letter, è possibile copiare documenti di formato inferiore a Half Letter.

★ Importante

- Per utilizzare questa funzione, il formato carta utilizzato per le copie deve essere impostato sui formati A6, A5, A4, Half Letter o Letter.

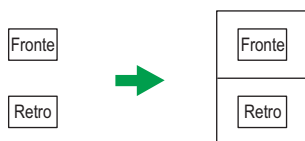

IT CES165

4

Copia di una carta d'identità

1. Premere il tasto [Copia].

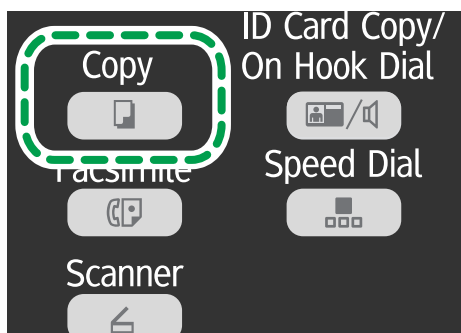

CTT124

2. Premere il tasto [Copia carta ID/Amplificato in ricezione].

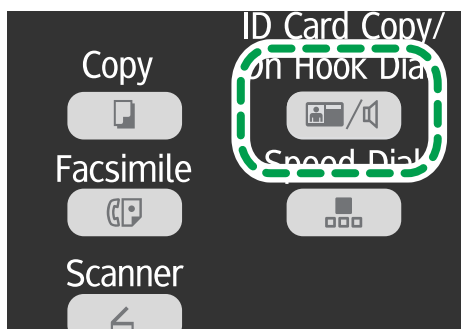

CTT126

4

3. Per effettuare più copie, inserire il numero di copie desiderato utilizzando i tasti numerici.
4. Collocare l'originale sul vetro di esposizione con la facciata anteriore rivolta verso il basso e la parte superiore rivolta verso il retro della macchina.

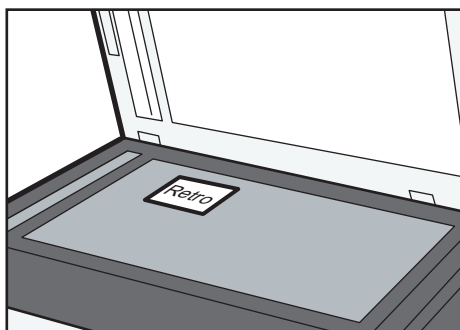

IT CTT169

La posizione in cui collocare l'originale dipende dal formato carta.

Collocare la carta in modo che sia centrale rispetto all'intersezione. (La stessa posizione è valida sia per la parte anteriore sia per la parte posteriore della carta ID).

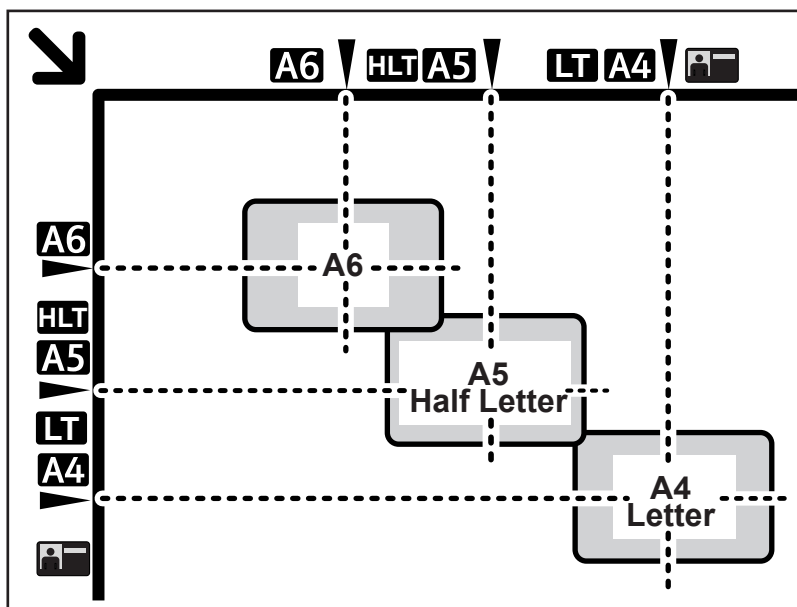

CXP112

5. Premere il tasto [Avvio].



CTT131

6. Entro 30 secondi, collocare l'originale con il lato posteriore rivolto verso il basso e quello superiore rivolto verso il retro della macchina, quindi premere il tasto [Avvio].

Nota

- Nella schermata per la copia delle carte di identità è possibile premere il tasto [▼] o [▲] per modificare il formato carta.

Effettuare copie su 2 facciate

★ Importante

- Per poter utilizzare questa funzione, il formato carta utilizzato per le copie dev'essere impostato su A4 o Letter.
- Questa funzione non è disponibile per il vassoio bypass.

È possibile selezionare la rilegatura Alto con Alto o Alto con Basso, sia nell'orientamento verticale che orizzontale.

Alto con Alto

4

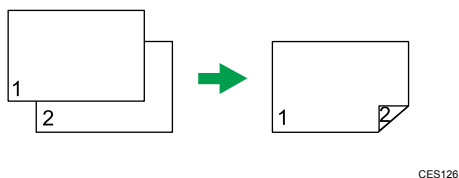
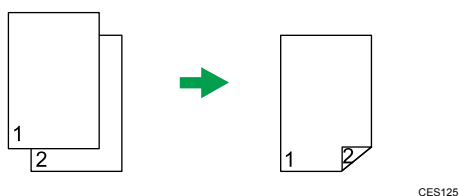

Alto con Basso

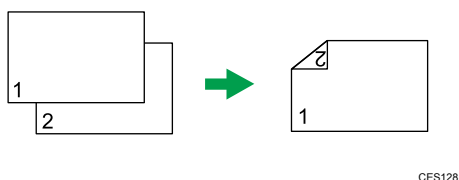
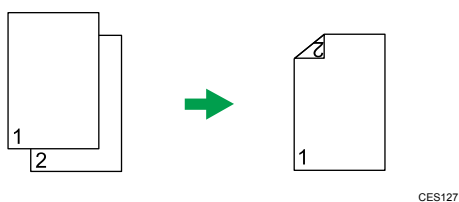

Specificare la copia su 2 facciate

1. Premere il tasto [Copia].

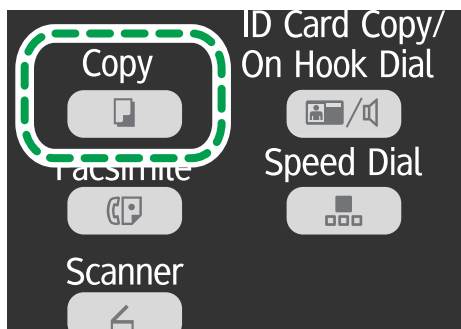

CTT124

2. Premere il tasto [▼] o [▲] nella schermata della modalità standby per selezionare [Copia 2 facciate], quindi premere il tasto [OK].
3. Premere il tasto [▼] o [▲] per selezionare [Alto con Alto] o [Alto con Basso], quindi premere il tasto [OK].
4. Premere il tasto [▲] o [▼] per selezionare l'orientamento, quindi premere il tasto [OK].
5. Premere il tasto [◀] per ritornare alla schermata iniziale.
6. Collocare l'originale sul vetro di esposizione o nell'ADF.
7. Per effettuare più copie, inserire il numero di copie desiderato utilizzando i tasti numerici.
8. Premere il tasto [Avvio].

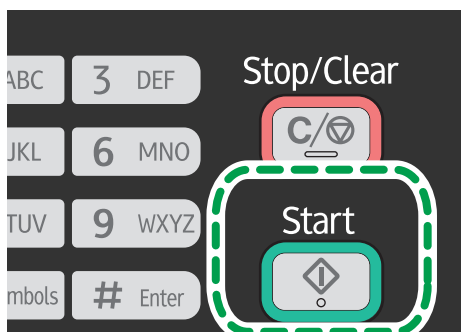

CTT131

Quando gli originali vengono collocati nell'ADF, tutte le pagine vengono automaticamente scansionate e poi le pagine vengono copiate in sequenza solo su una facciata. Procedere al punto 10.

Quando gli originali vengono collocati sul vetro di esposizione, effettuare i seguenti passaggi per scansionare le pagine successive.

9. Quando viene scansionata la pagina corrente, posizionare la pagina successiva sul vetro di esposizione, quindi premere il tasto [Avvio].

10. Estrarre tutte le pagine stampate dal vassoio d'uscita e posizionarle nel vassoio 1.

Per stampare sul retro delle pagine stampate, capovolgerle in modo che il lato vuoto sia rivolto verso il basso, quindi inserirle nel vassoio 1.

Verticale

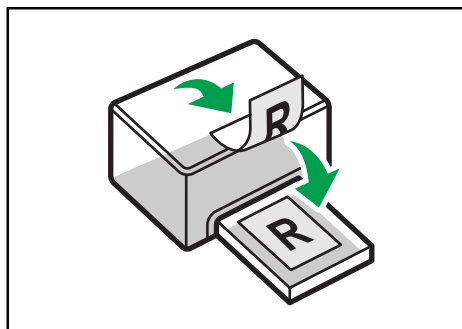

CTT009

Orizzontale

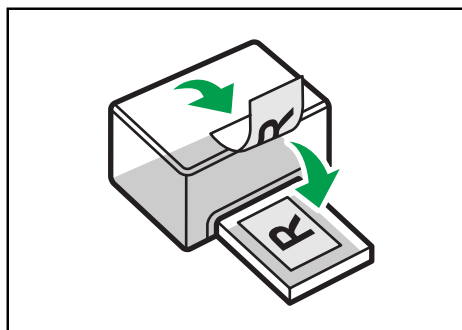

CTT010

11. Premere il tasto [Avvio].

Nota

- Se lo sportello posteriore è aperto, la carta viene consegnata sul retro, con il lato stampato verso l'alto. Riordinare i fogli stampati in base all'ordine corretto.
- Per applicare l'impostazione specificata a tutti i lavori, specificare [Copia 2 facciate] in [Impost.Copiatrice].

Specificare le impostazioni di scansione

Questa sezione spiega come specificare la densità dell'immagine e la qualità di scansione per il lavoro corrente.

Regolazione della densità dell'immagine

Esistono cinque livelli di densità dell'immagine. Più è alto il livello di densità, più l'immagine stampata risulta scura.

1. Premere il tasto [Copia].

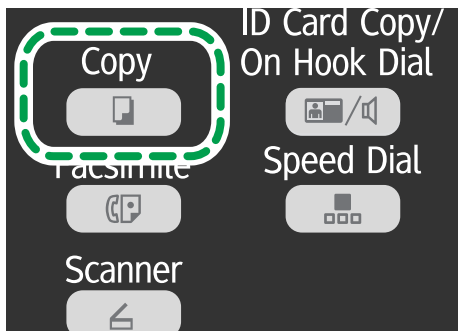

CTT124

2. Premere il tasto [▼] o [▲] nella schermata della modalità standby per selezionare [Densità], quindi premere il tasto [OK].
3. Premere il tasto [▼] o [▲] per selezionare il livello di densità, quindi premere il tasto [OK].
4. Premere il tasto [◀] per ritornare alla schermata iniziale.

Nota

- Per applicare l'impostazione specificata a tutti i lavori, specificare [Densità] in [Impost.Copiatrice].

Selezionare il tipo di documento in base all'originale

Esistono tre tipi di documento:

Testo

Selezionare questa voce quando l'originale contiene solo testo e nessuna fotografia o immagine.

Foto

Selezionare questa voce quando l'originale contiene solo fotografie o immagini. Selezionare questa voce per i seguenti tipi di originale:

- Fotografie

- Pagine composte unicamente o per lo più da fotografie o immagini, ad esempio pagine di riviste.

Testo/Foto

Selezionare questa voce quando l'originale contiene sia testo sia fotografie o immagini.

Specificare il tipo di originale

1. Premere il tasto [Copia].

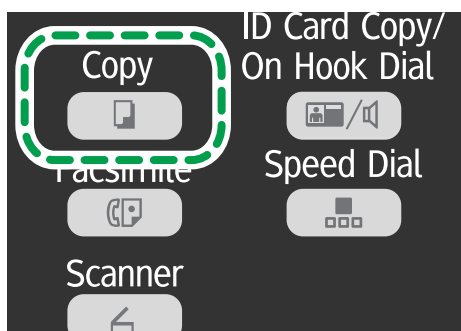

CTT124

2. Premere il tasto [▼] o [▲] nella schermata di modalità standby per selezionare [Tipo originale], quindi premere il tasto [OK].
3. Premere il tasto [▲] o [▼] per selezionare il tipo di documento, quindi premere il tasto [OK].
4. Premere il tasto [↶] per ritornare alla schermata iniziale.

Nota

- Per applicare l'impostazione specificata a tutti i lavori, specificare [Tipo originale] in [Impost.Copiatrice].

5. Scansione degli originali

Schermata modo scanner

Schermata modo standby



Pronto
Inser.nr.dest.scans.

- Prima riga:
Visualizza lo stato corrente della macchina.
- Seconda riga:
Visualizza un messaggio che invita a digitare la destinazione.

Impostazioni che possono essere specificate per il lavoro corrente

Premere [▼] o [▲] nella schermata che appare dopo aver inserito la destinazione per specificare le seguenti impostazioni per il lavoro corrente:

- Risoluzione
- Formato originale
- Densità

↓ Nota

- È possibile specificare la modalità d'avvio nell'impostazione [Priorità funzione] in [Impostaz.di sistema].

Registrazione della destinazione di scansione

Registrazione della destinazione di scansione

Per registrare le destinazioni di scansione da Smart Organizing Monitor, procedere come segue.

1. Dal menu [Start], fare clic su [Programmi].
2. Fare clic su [Smart Organizing Monitor for SP xxx Series].
3. Fare clic su [Smart Organizing Monitor for SP xxx Series Status].
4. Se non è selezionata la macchina in uso, fare clic su [Selez.dispositivo...], quindi selezionare il modello della macchina.
5. Fare clic su [OK].
6. Sulla scheda [Strumenti utente], fare clic su [Configurazione stampante].
7. Nella scheda [Scanner], selezionare il numero da registrare, quindi fare clic su [Modifica...].
8. In [Nome:], registrare il nome.
9. Dall'elenco [Tipo:] selezionare [Scan to E-mail], [Scan to Folder] o [Scan to FTP].
10. In [Indirizzo:], specificare le voci per utilizzare Scan to E-mail, Scan to Folder e Scan to FTP.

Per utilizzare la funzione Scan to E-mail inserire l'indirizzo e-mail di destinazione.

Per utilizzare la funzione Scan to Folder, inserire l'indirizzo SBM del server, il nome host o il nome del computer.

Per utilizzare la funzione Scan to FTP, inserire l'indirizzo IP del server FTP o il nome host.

11. Se necessario, specificare altre impostazioni, quindi fare clic su [OK].

Quando viene utilizzata la funzione Scan to E-mail, specificare [Titolo:], [Nome mittente:], [Indirizzo e-mail:] e [Notifica e-mail].

- [Titolo:]
Digitare l'oggetto dell'e-mail.
- [Nome mittente:]
Digitare il nome del mittente.
- [Indirizzo e-mail:]
Digitare l'indirizzo e-mail del mittente o quello di [Notifica e-mail].
- [Notifica e-mail]

Se viene selezionato [Notifica e-mail], il risultato della scansione viene inviato al mittente specificato in [Indirizzo e-mail:].

Quando viene utilizzata la funzione Scan to Folder, specificare [Nome utente:], [Password:] e [Directory:].

- [Nome utente:]
Digitare il nome dell'account utente per accedere al server SMB o al computer condiviso.
- [Password:]
Inserire la password per accedere al server SMB o al computer condiviso.
- [Directory:]
Immettere il percorso della cartella condivisa.

Quando viene utilizzata la funzione Scan to FTP, specificare [Nome utente:], [Password:], [Directory:], [Indirizzo e-mail:] e [Notifica e-mail].

- [Nome utente:]
Digitare il nome utente di login per accedere al server FTP.
- [Password:]
Immettere la password per accedere al server FTP.
- [Directory:]
Digitare il percorso per il server FTP.
- [Indirizzo e-mail:]
Digitare l'indirizzo e-mail del mittente o quello di [Notifica e-mail].
- [Notifica e-mail]
Se viene selezionato [Notifica e-mail], il risultato della scansione viene inviato al mittente specificato in [Indirizzo e-mail:].

È possibile specificare [Modo scansione:], [Risoluzione:], [Formato file:], [Densità:] e [Formato documento:].

12. Per utilizzare la funzione Scan to E-mail, fare clic su [Proprietà server...], specificare le impostazioni di [SMTP], [POP before SMTP], [SNTP] e [POP3], quindi fare clic su [OK].

13. Fare clic su [Applica].

14. Fare clic su [OK].

15. Fare clic su [Chiudi].

Nota

- Se viene utilizzato Scan to Folder, creare la cartella di destinazione nel disco rigido del computer e renderla cartella condivisa. Per ulteriori informazioni, consultare la Guida del sistema operativo.

Modificare o eliminare la destinazione di scansione

1. Dal menu [Start], fare clic su [Programmi].

2. Fare clic su [Smart Organizing Monitor for SP xxx Series].
3. Fare clic su [Smart Organizing Monitor for SP xxx Series Status].
4. Se non è selezionata la macchina in uso, fare clic su [Selez.dispositivo...], quindi selezionare il modello della macchina.
5. Fare clic su [OK].
6. Sulla scheda [Strumenti utente], fare clic su [Configurazione stampante].
7. Nella scheda [Scanner], selezionare il numero da registrare, quindi fare clic su [Modifica...].

Per eliminare una destinazione, selezionare il relativo numero di registrazione, quindi fare clic su [Elimina].

8. Modificare la destinazione, quindi fare clic su [OK].

Per eliminare una destinazione, fare clic su [Sì].

9. Fare clic su [Applica].

10. Fare clic su [OK].

11. Fare clic su [Chiudi].

Operazioni base

Eseguendo la scansione mediante il pannello di controllo è possibile inviare i file tramite e-mail (Scan to E-mail), a un server FTP (Scan to FTP), alla cartella condivisa di un computer in una rete (Scan to Folder) o a un supporto USB (Scan to USB).

Le funzioni Scan to E-mail, Scan to FTP e Scan to Folder sono disponibili solo tramite una connessione di rete. Non è necessaria una connessione di rete per la funzione Scan to USB. È possibile inviare i file scansionati direttamente a un supporto USB collegato sul lato anteriore della macchina.

Scan to E-mail/FTP/Folder

★ Importante

- Quando vengono utilizzate le funzioni Scan to E-mail, Scan to FTP o Scan to Folder, è innanzitutto necessario registrare la destinazione.
- Per utilizzare la funzione Scan to E-mail è necessario specificare [Proprietà server...] in Smart Organizing Monitor. Per ulteriori informazioni, consultare la guida di Smart Organizing Monitor.
- Mac OS X 10.7 non supporta la funzione Scan to Folder. Mac OS X non supporta neanche la funzione utilizzata in un ambiente IPv6.

1. Premere il tasto [Scanner].

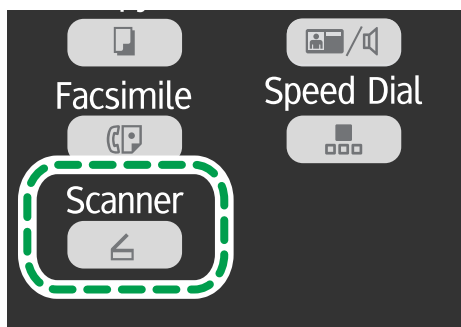

CTT128

2. Collocare l'originale sul vetro di esposizione o nell'ADF.

3. Inserire il numero di una destinazione di scansione registrata mediante i tasti numerici.

Per informazioni, vedere p. 74 "Registrazione della destinazione di scansione".

4. Premere il tasto [OK].

5. Premere il tasto [Avvio].

- Se viene utilizzato il vetro di esposizione, collocare l'originale successivo sul vetro di esposizione, quindi premere il tasto [1] Ripetere questo passaggio finché tutti gli originali sono stati acquisiti.

Una volta acquisiti tutti gli originali, premere il tasto [2] per cominciare a inviare il file acquisito.

Nota

- Se viene utilizzato Scan to Folder, creare la cartella di destinazione nel disco rigido del computer e renderla cartella condivisa. Per ulteriori informazioni, consultare la Guida del sistema operativo.
- Per annullare la scansione, premere il tasto [Scanner], quindi premere il tasto [Cancella/Stop].

Procedure di base per Scan to USB

Importante

- Questa macchina non supporta l'uso di dispositivi USB collegati a hub USB esterni. Inserire il supporto USB direttamente nella porta USB nell'angolo superiore sinistro della macchina.

5

1. Premere il tasto [Scanner].
2. Inserire il supporto USB nella relativa porta.

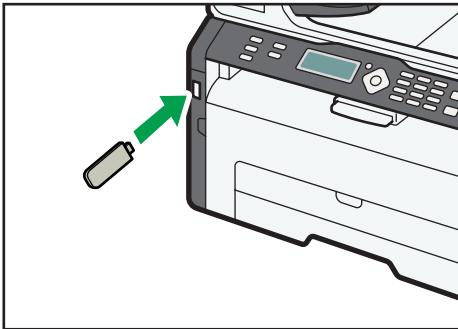

CTT112

Sullo schermo appare il messaggio "Verso memoria USB".

3. Collocare l'originale sul vetro di esposizione o nell'ADF.
4. Premere il tasto [Avvio].
 - Per annullare la scansione, premere il tasto [Cancella/Stop].
 - Se viene utilizzato il vetro di esposizione, collocare l'originale successivo sul vetro di esposizione, quindi premere il tasto [1] Ripetere questo passaggio finché tutti gli originali sono stati acquisiti.

Una volta acquisiti tutti gli originali, premere il tasto [2] per cominciare a inviare il file acquisito.

5. Verificare che sul display sia visualizzato il messaggio "Invio in corso...".

Il file acquisito viene creato nella directory principale del supporto USB.

6. Rimuovere il supporto USB dalla macchina.

Specificare le impostazioni di scansione

★ Importante

- Per le opzioni Scan to E-mail/FTP/Folder, specificare la destinazione prima di configurare le impostazioni di scansione.

Specificare il formato di scansione in base al formato dell'originale

1. Premere il tasto [Scanner].

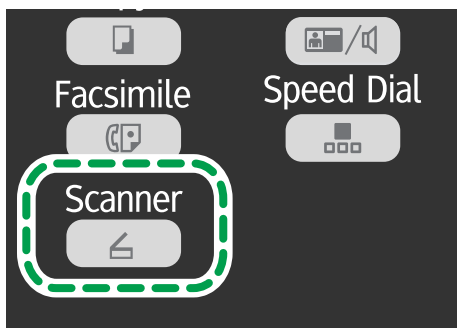

CTT128

Se viene utilizzata la funzione Scan to USB, passare al punto 4.

2. Inserire il numero di una destinazione di scansione registrata mediante i tasti numerici.
Per informazioni, vedere p. 74 "Registrazione della destinazione di scansione".
3. Premere il tasto [OK].
4. Premere il tasto [▼] o [▲] per selezionare [Formato originale], quindi premere il tasto [OK].
5. Premere il tasto [▼] o [▲] per selezionare il formato dell'originale, quindi premere il tasto [OK].
6. Premere il tasto [◀] per ritornare alla schermata iniziale.

Regolazione della densità dell'immagine

Esistono cinque livelli di densità dell'immagine. Più è alto il livello di densità, più l'immagine scansionata risulterà scura.

1. Premere il tasto [Scanner].

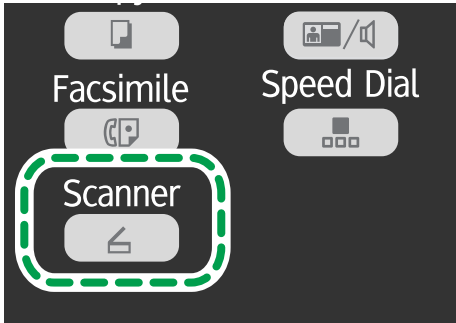

CTT128

Se viene utilizzata la funzione Scan to USB, passare al punto 4.

2. Inserire il numero di una destinazione di scansione registrata mediante i tasti numerici.

Per informazioni, vedere p. 74 "Registrazione della destinazione di scansione".

3. Premere il tasto [OK].

4. Premere il tasto [▼] o [▲] per selezionare [Densità], quindi premere il tasto [OK].

5. Premere il tasto [▼] o [▲] per selezionare il livello di densità, quindi premere il tasto [OK].

6. Premere il tasto [◀] per ritornare alla schermata iniziale.

Specificare la risoluzione

Esistono tre impostazioni di risoluzione. Maggiore è la risoluzione, migliore sarà la qualità dell'immagine, ma anche maggiori le dimensioni del file.

1. Premere il tasto [Scanner].

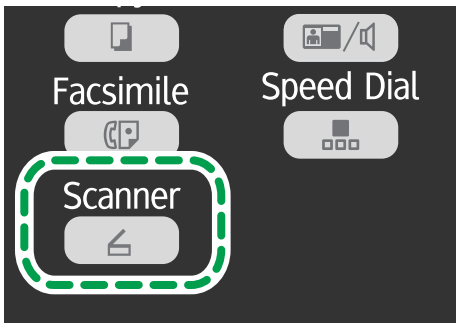

CTT128

Se viene utilizzata la funzione Scan to USB, passare al punto 4.

2. Inserire il numero di una destinazione di scansione registrata mediante i tasti numerici.

Per informazioni, vedere p. 74 "Registrazione della destinazione di scansione".

3. Premere il tasto [OK].
4. Premere il tasto [▼] o [▲] per selezionare [Risoluzione], quindi premere il tasto [OK].
5. Premere il tasto [▼] o [▲] per selezionare [150 × 150dpi], [300 × 300dpi] o [600 × 600dpi], quindi premere il tasto [OK].
È possibile selezionare [600 × 600dpi] solo se il tipo originale è impostato su B/N.
6. Premere il tasto [◀] per ritornare alla schermata iniziale.

Scansione da un computer

La funzione di scansione da computer (scansione TWAIN e scansione WIA) consente di azionare la macchina e di acquisire gli originali direttamente dal computer.



CTT174

5

1. Proprio computer (Driver TWAIN già installato)

Avviare la scansione dell'originale presente sulla macchina.

2. Questa macchina

L'originale presente sulla macchina viene acquisito, e i dati vengono inviati al computer client.

Utilizzare lo scanner TWAIN

In questa sezione vengono descritte le operazioni preliminari e le procedure necessarie per utilizzare lo scanner TWAIN.

★ Importante

- Per utilizzare lo scanner TWAIN è necessario installare il driver TWAIN contenuto nel CD-ROM.
- Per utilizzare lo scanner TWAIN, è necessario che sia installata un'applicazione compatibile con TWAIN.

Per utilizzare la macchina come scanner TWAIN, innanzitutto:

- Installare il driver TWAIN.
- Installare un'applicazione compatibile con TWAIN.

Scansione TWAIN

La scansione TWAIN è possibile se nel computer è in esecuzione un'applicazione compatibile con TWAIN.

1. Posizionare l'originale.

2. Aprire la finestra di dialogo delle proprietà della macchina tramite un'applicazione compatibile con TWAIN.
3. Configurare le impostazioni di scansione desiderate, quindi fare clic su [Scansione].

Impostazioni configurabili nella finestra di dialogo TWAIN

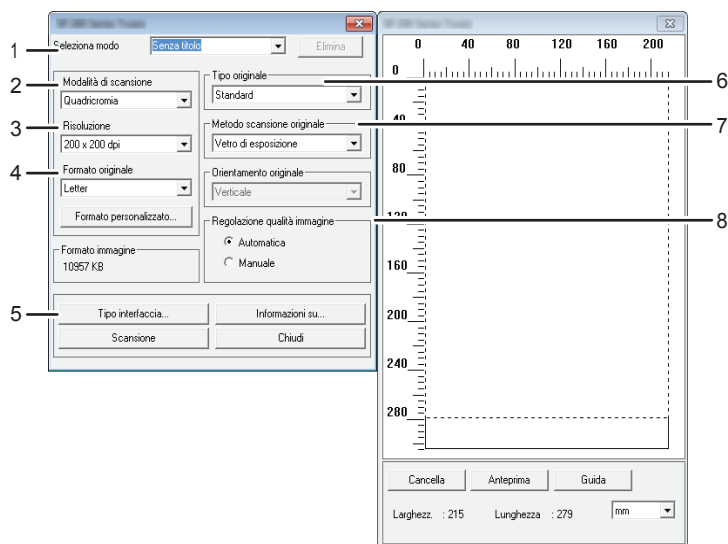

IT CTT177

1. Selezione modo

È possibile memorizzare un massimo di dieci impostazioni di scansione. Quando viene selezionato [Predefinite], viene applicato il valore predefinito.

2. Modalità di scansione:

Selezionare tra [Quadricromia], [Scala di grigi], [Foto], [Testo] o [Testo/Foto].

3. Risoluzione:

Selezionare una risoluzione dalla lista.

Se in [Modalità di scansione:] vengono selezionati [Testo], [Testo/Foto] o [Foto], la risoluzione di scansione non può essere impostata a 1200 dpi × 1200 dpi o valori superiori.

4. Formato originale:

Selezionare il formato di scansione. Se viene selezionato [Formato personalizzato...], inserire il formato di scansione direttamente nella finestra di modifica.

5. Tipo interfaccia...

È possibile selezionare il tipo di interfaccia.

6. Tipo originale

Selezionare un'opzione dalla lista delle opzioni sottostante in base all'originale utilizzato.

- [Standard] (Cambio automatico a quadricromia, 200dpi × 200dpi)
- [Foto] (Cambio automatico a quadricromia, 600dpi × 600dpi)
- [Archivio] (Cambio automatico a testo, 200dpi × 200dpi)
- [OCR] (Cambio automatico a testo, 400dpi × 400dpi)

7. Metodo scansione originale

Specificare il metodo di scansione degli originali.

Se in [Metodo scansione originale] viene selezionato [ADF], specificare l'orientamento dell'originale.

8. Regolazione qualità immagine

Consente di regolare la qualità dell'immagine. Le impostazioni di scansione che possono essere regolate sono: Rotazione, Luminosità/Contrasto, Nitidezza, Curve, Livelli, Bilanciamento colore e Tonalità/Saturazione. Quando viene selezionato [Automatica], i valori predefiniti vengono applicati a tutte le impostazioni. Quando viene selezionato [Manuale], è possibile regolare tutte le impostazioni manualmente.

5

Nota

- Per informazioni, vedere la Guida del driver TWAIN.

Operazioni di base per la scansione WIA

1. Posizionare l'originale.
2. Dal menu [Start] fare clic su [Dispositivi e stampanti].
3. Fare clic con il pulsante destro del mouse sull'icona della stampante da utilizzare, quindi selezionare [Avvia scansione].
4. Configurare le impostazioni di scansione desiderate, quindi fare clic su [Scansione].
5. Fare clic su [Importa].

6. Invio e ricezione di un fax

Schermata modo fax

Schermata modo standby

Fax	12-31
Standard	16:00

- Prima riga
Visualizza il mese e la data correnti.
- Seconda riga
Visualizza le impostazioni di risoluzione correnti e l'ora.

Impostazioni che possono essere specificate per il lavoro corrente

Premere il tasto [▼] o [▲] nella schermata della modalità Standby per specificare le seguenti impostazioni per il lavoro corrente.

- Risoluzione
- Densità

↓ Nota

- È possibile specificare la modalità d'avvio nell'impostazione [Priorità funzione] in [Impostaz.di sistema].

Impostare la data e l'ora

1. Premere il tasto [Strumenti utente].
2. Premere il tasto [▼] o [▲] per selezionare [Impostaz.di sistema], quindi premere il tasto [OK].
3. Premere il tasto [▼] o [▲] per selezionare [Imposta data/ora], quindi premere il tasto [OK].
4. Premere il tasto [▼] o [▲] per selezionare [Imposta data], quindi premere il tasto [OK].
5. Inserire l'anno corrente utilizzando i tasti numerici, quindi premere [OK].
6. Inserire il mese corrente utilizzando i tasti numerici, quindi premere [OK].
7. Inserire il giorno corrente utilizzando i tasti numerici, quindi premere [OK].
8. Premere il tasto [▼] o [▲] per selezionare il formato della data, quindi premere il tasto [OK].
9. Premere il tasto [◀].
10. Premere il tasto [▼] o [▲] per selezionare [Imposta ora], quindi premere il tasto [OK].
11. Premere il tasto [▼] o [▲] per selezionare il formato dell'ora, quindi premere il tasto [OK].
Se è stato selezionato [24 ore], passare al punto 13.
12. Premere il tasto [▼] o [▲] per selezionare [AM] o [PM], quindi premere il tasto [OK].
13. Inserire l'ora corrente utilizzando i tasti numerici, quindi premere il tasto [OK].
14. Inserire il minuto corrente utilizzando i tasti numerici, quindi premere il tasto [OK].
15. Premere il tasto [Strumenti utente] per tornare alla schermata iniziale.

Inserire i caratteri

Per inserire i caratteri, utilizzare i seguenti tasti:

Per inserire una cifra

Premere un tasto numerico.

Per cancellare un carattere

Premere il tasto [▲] per un secondo.

Per inserire un numero di fax

- Per inserire un numero
Utilizzare i tasti numerici.
- Per inserire caratteri non numerici
"✳": premere il tasto [✳].
"#": premere il tasto [#].
"P"(Pausa): premere il tasto [Copia carta ID/Amplificato in ricezione].

Per inserire un nome

È possibile inserire lettere, numeri e simboli utilizzando i tasti numerici.

Per inserire due caratteri che usano lo stesso tasto numerico in sequenza, premere il tasto [▼] dopo aver inserito il primo carattere.

Tasto numerico	Numero pressioni tasto																													
	1	2	3	4	5	6	7	8	9	10	11	12	13	14	15	16	17	18	19	20	21	22	23	24	25	26	27	28	29	30
1	1																													
2	A	B	C	a	b	c	2																							
3	D	E	F	d	e	f	3																							
4	G	H	I	g	h	i	4																							
5	J	K	L	j	k	l	5																							
6	M	N	O	m	n	o	6																							
7	P	Q	R	S	p	q	r	s	7																					
8	T	U	V	t	u	v	8																							
9	W	X	Y	Z	w	x	y	z	9																					
0	0	-	.	!	“	,	;	:	^	`	_	=	/		'	?	\$	@	%	&	+	()	[]	{	}	<	>	
✳	*																													
#	#																													

IT CHZ903

Spazio: premere il tasto [▼] per un secondo.

Registrare le destinazioni fax

Questa sezione spiega come registrare destinazioni fax nella Rubrica utilizzando il pannello di controllo.

La Rubrica può essere modificata anche utilizzando Web Image Monitor. Per ulteriori informazioni, consultare la guida di Smart Organizing Monitor.

★ Importante

- I dati della Rubrica potrebbero essere danneggiati o persi inaspettatamente. Il produttore non potrà essere ritenuto responsabile per eventuali danni derivanti dalla perdita di tali dati.

Registrazione delle destinazioni fax

1. Premere il tasto [Strumenti utente].

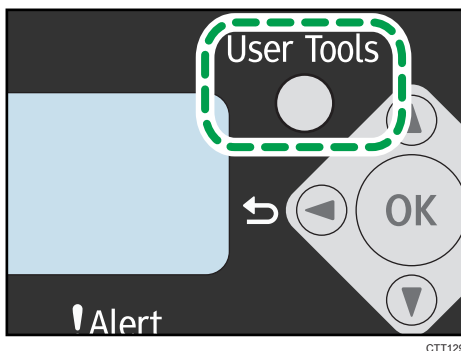

CTT129

2. Premere i tasti [▼] o [▲] per selezionare [Rubrica], quindi premere il tasto [OK].
3. Premere il tasto [▼] o [▲] per selezionare [Dest.nr.abbrev.fax], quindi premere il tasto [OK].
4. Premere il tasto [▼] o [▲] per selezionare il numero abbreviato, quindi premere il tasto [OK].
5. Immettere il proprio numero di fax usando i tasti numerici, quindi premere il tasto [OK].
6. Inserire il nome del fax utilizzando i tasti numerici, quindi premere il tasto [OK].
7. Premere il tasto [Strumenti utente] per tornare alla schermata iniziale.

Modificare o eliminare destinazioni fax

1. Premere il tasto [Strumenti utente].

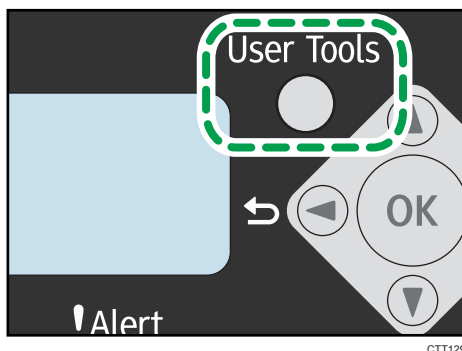

2. Premere i tasti [▼] o [▲] per selezionare [Rubrica], quindi premere il tasto [OK].
3. Premere il tasto [▼] o [▲] per selezionare [Dest.nr.abbrev.fax], quindi premere il tasto [OK].
4. Premere il tasto [▼] o [▲] per selezionare il numero abbreviato, quindi premere il tasto [OK].
5. Modificare il numero di fax mediante [▼], [▲] e i tasti numerici, quindi premere il tasto [OK].

Per eliminare la destinazione fax, utilizzare il tasto [▲] per eliminare tutti i numeri, quindi premere il tasto [OK]. Procedere al punto 7.

6. Modificare il nome fax mediante [▼], [▲] e i tasti numerici, quindi premere il tasto [OK].
7. Premere il tasto [Strumenti utente] per tornare alla schermata iniziale.

Configurare le destinazioni fax mediante Smart Organizing Monitor

1. Dal menu [Start], fare clic su [Programmi].
2. Fare clic su [Smart Organizing Monitor for SP xxx Series].
3. Fare clic su [Smart Organizing Monitor for SP xxx Series Status].
4. Se non è selezionata la macchina in uso, fare clic su [Selez.dispositivo...], quindi selezionare il modello della macchina.
5. Fare clic su [OK].
6. Sulla scheda [Strumenti utente], fare clic su [Configurazione stampante].
7. Fare clic sulla scheda [Fax].
8. Per aggiungere una destinazione fax, specificare [Nr.: (da 00 a 99)], [Destinazione:] e [Numero fax:], quindi fare clic su [Applica] nell'area [Numero abbreviato].

9. Per modificare una destinazione fax, selezionare la destinazione in [Lista destinazioni numeri abbreviati fax:], quindi modificare [Destinazione:] o [Numero fax:]. Per applicare le modifiche, fare clic su [Applica] nell'area [Numero abbreviato].
10. Per eliminare una destinazione fax, selezionarla in [Lista destinazioni numeri abbreviati fax:] e fare clic su [Elimina].
11. Fare clic su [Applica] nella parte inferiore della finestra.
12. Fare clic su [OK].
13. Fare clic su [Chiudi].

Inviare un fax

★ Importante

- Dopo aver inviato documenti importanti, è consigliabile chiamare il destinatario e assicurarsi che abbia ricevuto il fax.

Un numero di fax può contenere le cifre da 0 a 9, pausa, "*" e "#".

Se necessario, inserire una pausa nel numero di fax. Prima di selezionare le cifre digitate dopo la pausa, la macchina si ferma brevemente. È possibile specificare la lunghezza del tempo di pausa nell'impostazione [Pausa] nelle impostazioni di trasmissione del fax.

Per utilizzare servizi a toni su una linea a impulsi, inserire "*" nel numero di fax. "*" cambia temporaneamente il modo di selezione da impulsi a toni.

Se la macchina è collegata alla rete telefonica tramite un PBX, assicurarsi di immettere il numero di accesso alla linea esterna specificato in [Numero accesso PBX] prima del numero di fax.

↓ Nota

- Non è possibile inserire caratteri o spazi prima del numero di fax.

Selezionare la modalità di trasmissione

Esistono due tipi di trasmissione: trasmissione da memoria e trasmissione immediata.

Trasmissione da memoria

Questa modalità permette alla macchina di scansare e archiviare in memoria vari originali, per spedirli in una sola volta. È utile quando si ha fretta e si desidera rimuovere il documento dalla macchina. Questa modalità permette di inviare un fax a più destinazioni.

Nella modalità di trasmissione da memoria, un lavoro singolo può contenere fino a 10 pagine, ed è possibile memorizzare un massimo di 5 lavori nella macchina (compresi i lavori PC Fax e dello scanner di rete).

Trasmissione immediata

In questa modalità, la macchina acquisisce l'originale tramite scanner e lo invia contemporaneamente via fax senza archivarlo in memoria. È utile quando si desidera inviare un originale velocemente. Questa modalità permette di specificare solo una destinazione.

1. Premere il tasto [Strumenti utente].

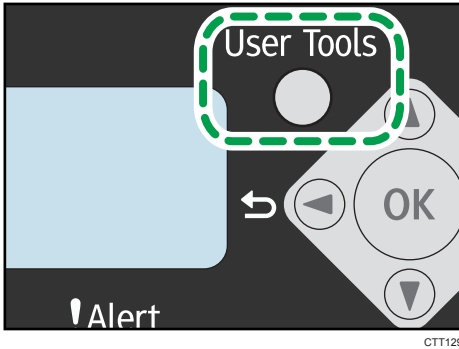

2. Premere il tasto [▼] o [▲] per selezionare [Impostazioni Fax], quindi premere il tasto [OK].
3. Premere il tasto [▼] o [▲] per selezionare [Impostazioni TX], quindi premere il tasto [OK].
4. Premere il tasto [▼] o [▲] per selezionare [TX immediata], quindi premere il tasto [OK].
5. Premere il tasto [▼] o [▲] per selezionare [Disattivo], [Attivo] o [Solo prossimo fax], quindi premere il tasto [OK].

Per la trasmissione da memoria selezionare [Disattivo].

Per la trasmissione immediata selezionare [Attivo] o [Solo prossimo fax].

6. Premere il tasto [Strumenti utente] per tornare alla schermata iniziale.

Operazioni di base per inviare un fax

1. Premere il tasto [Fax].

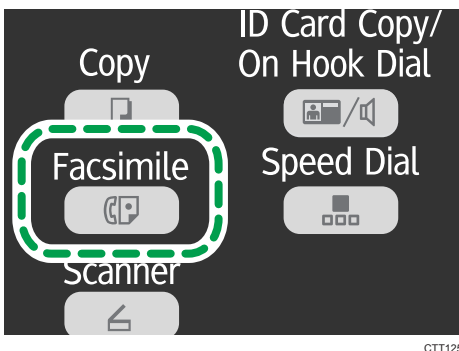

2. Collocare l'originale sul vetro di esposizione o nell'ADF.

3. Inserire il numero di fax con i tasti numerici.

Se la macchina è collegata alla rete telefonica tramite un PBX, assicurarsi di immettere il numero di accesso alla linea esterna specificato in [Numero accesso PBX] prima del numero di fax.

4. Premere il tasto [Avvio].

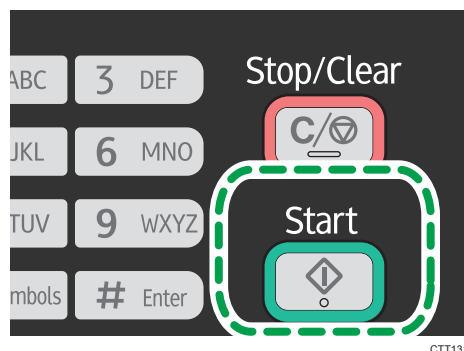

CTT131

In base alle impostazioni della macchina, è possibile che venga richiesto di immettere nuovamente il numero di fax della destinazione, se questo è stato immesso manualmente. Se i numeri di fax non corrispondono, tornare al passaggio 3.

Quando un originale viene collocato sul vetro di esposizione e viene abilitato il modo trasmissione da memoria, effettuare i seguenti passaggi per scansare le pagine successive dell'originale.

5. Se devono essere scansionati vari originali, premere il tasto [1] entro 60 secondi, collocare l'originale successivo sul vetro di esposizione, quindi premere il tasto [OK]. Ripetere questo passaggio finché tutti gli originali sono stati acquisiti.

6. Una volta acquisiti tutti gli originali, premere il tasto [2] per cominciare a inviare il fax.

Nota

- Quando per la trasmissione immediata viene utilizzato il vetro di esposizione, è possibile inviare solo una pagina alla volta.
- Quando è attiva la modalità trasmissione da memoria, la memoria della macchina potrebbe riempirsi mentre è in corso la scansione degli originali. In tal caso, sullo schermo viene visualizzato un messaggio che suggerisce di annullare la trasmissione o di inviare solo le pagine che sono state acquisite.

Annullare un fax

Per annullare l'invio di un fax, procedere come segue.

Se in modalità trasmissione da memoria

Se l'invio di un fax viene annullato durante la scansione dell'originale, la macchina non invia il documento.

Se l'invio di un fax viene annullato durante la trasmissione, il processo di trasmissione viene immediatamente annullato. In tal caso appare un errore sulla macchina del destinatario.

Se è attiva la modalità trasmissione immediata

Se l'invio di un fax viene annullato durante la scansione dell'originale, il processo di trasmissione del fax viene immediatamente annullato. In tal caso appare un errore sulla macchina del destinatario.

1. Premere il tasto [Cancella/Stop].

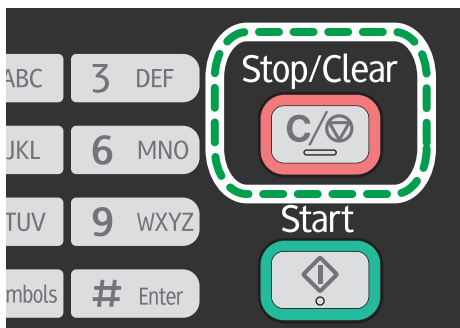

2. Premere il tasto [1].

Per annullare l'invio di un fax, premere il tasto [1] (1: Sì). Per proseguire con l'invio di un fax, premere il tasto [2] (2: No).

Nota

- Se l'invio di un fax viene annullato durante la trasmissione circolare, viene annullato l'invio solo alla destinazione corrente. Il fax verrà inviato normalmente a tutte le destinazioni successive.
- Utilizzando [Elim.file TX attesa] in [Impostazioni Fax], è possibile eliminare i file in attesa di essere inviati. Selezionare [Elimina file] per eliminare il file corrispondente. Inoltre è possibile eliminare i file da inviare. Selezionare [Elimina tutti i file] per eliminare tutti i file in attesa di essere inviati. Ciò non inciderà sul file in fase di invio.

Specificare la destinazione fax

Oltre all'inserimento tramite i tasti numerici, è possibile specificare le destinazioni tramite le seguenti funzioni:

- Tramite un numero abbreviato
- Tramite la funzione rifelezione
- Tramite la funzione trasmissione circolare

Specificare la destinazione mediante i numeri abbreviati

1. Premere il tasto [Fax].

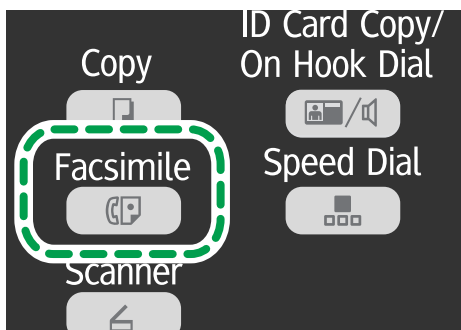

CTT125

2. Collocare l'originale sul vetro di esposizione o nell'ADF.
3. Premere il tasto [Numero abbreviato].

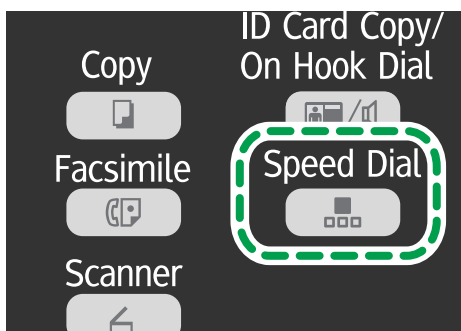

CTT127

4. Immettere il numero abbreviato tramite i tasti numerici, quindi premere il tasto [OK].
5. Premere il tasto [Avvio].

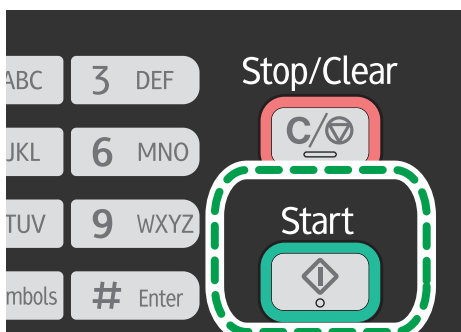

CTT131

Quando un originale viene collocato sul vetro di esposizione e viene abilitato il modo trasmissione da memoria, effettuare i seguenti passaggi per scansare le pagine successive dell'originale.

6. Se devono essere scansioni vari originali, premere il tasto [1] entro 60 secondi, collocare l'originale successivo sul vetro di esposizione, quindi premere il tasto [OK]. Ripetere questo passaggio finché tutti gli originali sono stati acquisiti.
7. Una volta acquisiti tutti gli originali, premere il tasto [2] per cominciare a inviare il fax.

Specificare la destinazione tramite la funzione Riselezione

Questa funzione è utile quando si devono effettuare più invii allo stesso destinatario, poiché non è necessario inserire la destinazione ogni volta.

1. Premere il tasto [Fax].

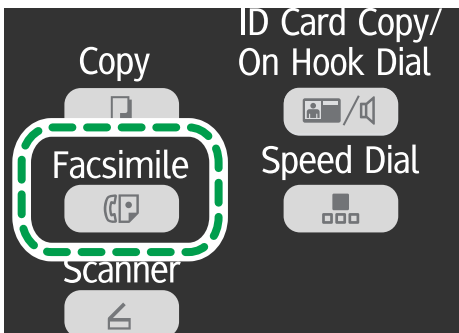

CTT125

2. Collocare l'originale sul vetro di esposizione o nell'ADF.
3. Premere il tasto [▼] o [▲] per selezionare [Riselezione], quindi premere il tasto [OK].
4. Premere il tasto [Avvio].

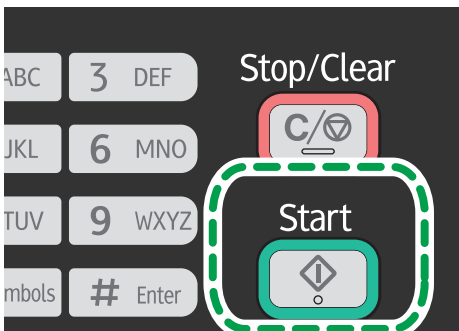

CTT131

Specificare la destinazione utilizzando la funzione trasmissione circolare

È possibile inviare un fax a più destinazioni contemporaneamente.

1. Premere il tasto [Fax].

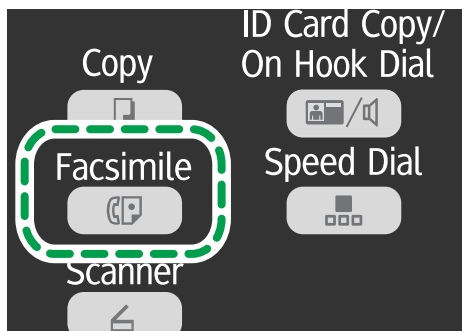

CTT125

2. Collocare l'originale sul vetro di esposizione o nell'ADF.

3. Per aggiungere una destinazione, utilizzare uno dei metodi seguenti:

Aggiungere una destinazione numero abbreviato

1. Premere il tasto [Numero abbreviato].

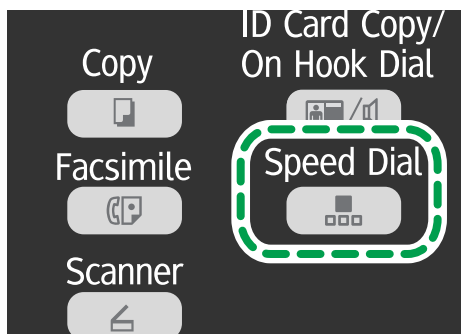

CTT127

2. Selezionare una destinazione mediante i tasti numerici, quindi premere il tasto [OK].
3. Premere il tasto [OK].

Aggiungere una destinazione specificata manualmente

1. Inserire il numero di fax di destinazione mediante i tasti numerici.
2. Premere il tasto [OK].

4. Per aggiungere altre destinazioni, tornare al passaggio 3.

5. Premere il tasto [Avvio].

Funzioni di invio utili

Prima di inviare un fax, è possibile verificare lo stato della macchina del destinatario mediante la funzione Amplificato in ricezione. Se è disponibile un secondo telefono, è possibile parlare ed inviare il fax con una sola chiamata.

Invio di un fax tramite la funzione Amplificato in ricezione

La selezione amplificata permette di udire il tono dall'altoparlante interno mentre si compone un numero. Questa funzione è utile per assicurarsi che il fax venga ricevuto.

★ Importante

- Per inviare fax tramite il vetro di esposizione, assicurarsi di eliminare innanzitutto eventuali originali caricati nell'ADF.

1. Premere il tasto [Fax].

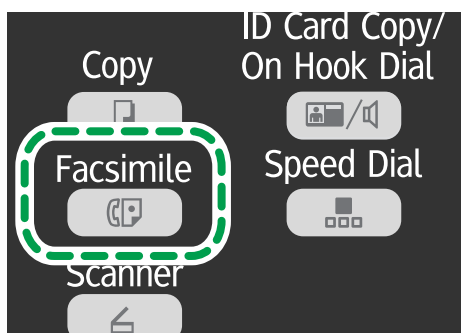

CTT125

2. Collocare l'originale sul vetro di esposizione o nell'ADF.

3. Premere il tasto [Copia carta ID/ Amplificato in ricezione].

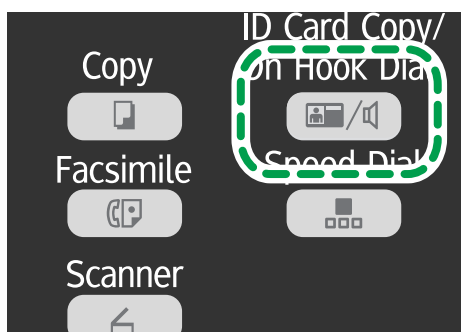

CTT126

4. Per aggiungere una destinazione, utilizzare uno dei metodi seguenti:

Aggiungere una destinazione numero abbreviato

1. Premere il tasto [Numero abbreviato].

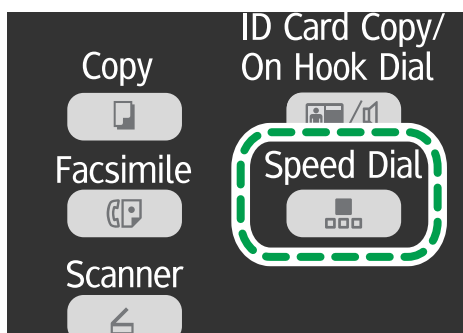

CTT127

2. Selezionare una destinazione mediante i tasti numerici, quindi premere il tasto [OK].

Aggiungere una destinazione specificata manualmente

1. Inserire il numero di fax di destinazione mediante i tasti numerici.

5. Se si sente un suono acuto, premere il tasto [Avvio].

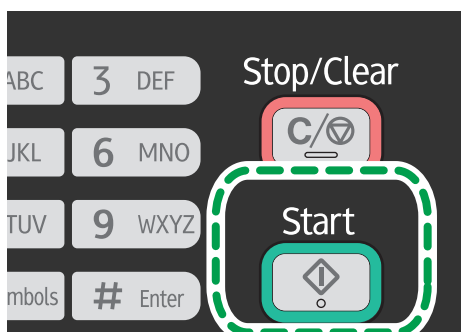

CTT131

6. Se l'originale è caricato sul vetro di esposizione, premere il tasto [1] (1: TX).

Invio di un fax dopo una conversazione

Un telefono esterno o un microtelefono consentono di inviare un fax dopo una conversazione telefonica, senza dover riagganciare e rifelezionare il numero. Questa funzione è utile per assicurarsi che il fax venga ricevuto.

★ Importante

- Per inviare fax tramite il vetro di esposizione, assicurarsi di eliminare innanzitutto eventuali originali caricati nell'ADF.

1. Posizionare l'originale.
2. Alzare il ricevitore del telefono esterno.
3. Specificare la destinazione utilizzando il telefono esterno.
4. Quando il destinatario risponde, chiedere di premere il tasto fax.

5. Premere il tasto [Avvio].

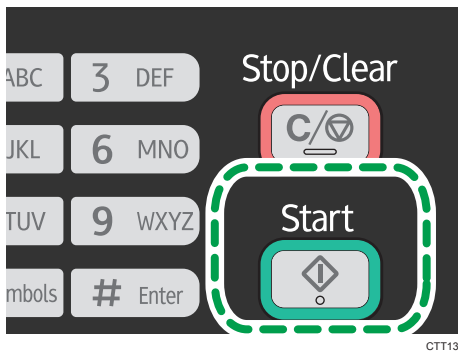

6. Se l'originale è caricato sul vetro di esposizione, premere il tasto [1] (1: TX).

7. Riagganciare la cornetta.

Specificare le impostazioni di scansione

6

Regolazione della densità dell'immagine

Esistono cinque livelli di densità dell'immagine. Più è alto il livello di densità, più l'immagine stampata risulterà scura.

1. Premere il tasto [Fax].

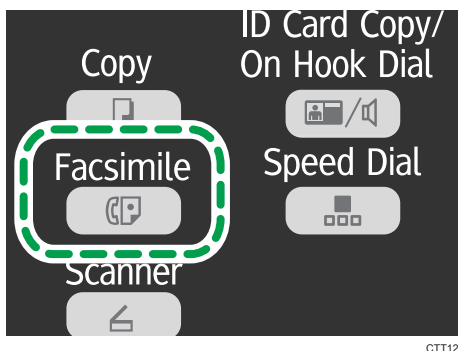

2. Premere il tasto [▼] o [▲] nella schermata della modalità standby per selezionare [Densità], quindi premere il tasto [OK].

3. Premere il tasto [▼] o [▲] per selezionare il livello di densità o [Cancella sfondo], quindi premere il tasto [OK].

4. Premere il tasto [◀] per ritornare alla schermata iniziale.

Nota

- Per applicare l'impostazione specificata a tutti i lavori e non solo a quello corrente, specificare [Densità] in [Impostazioni Fax].

Specificare la risoluzione

Standard

Selezionare quando l'originale è un documento stampato o scritto a macchina con caratteri di dimensione normale.

Dettaglio

Selezionare quando l'originale è un documento con caratteri minuti.

Foto

Selezionare quando l'originale contiene immagini come fotografie o disegni con ombreggiature.

1. Premere il tasto [Fax].

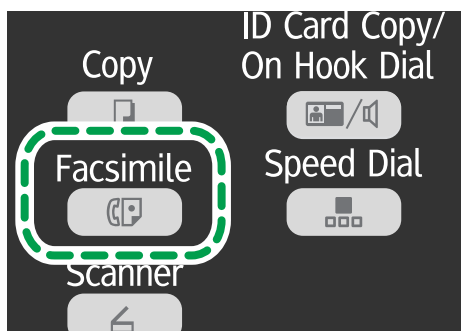

CTT125

2. Premere il tasto [▼] o [▲] nella schermata della modalità standby per selezionare [Risoluzione], quindi premere il tasto [OK].
3. Premere il tasto [▼] o [▲] per selezionare le impostazioni di risoluzione, quindi premere il tasto [OK].
4. Premere il tasto [◀] per ritornare alla schermata iniziale.

Uso della funzione fax da un computer (PC Fax)

Questa sezione spiega come utilizzare la funzione fax della macchina per inviare fax dal computer.

Tramite la macchina, è possibile inviare un documento direttamente dal computer ad un altro fax senza dover stampare il documento.

Operazioni di base per inviare fax dal computer

Questa sezione illustra le operazioni di base per l'invio di fax dal computer.

È possibile selezionare una destinazione dalla rubrica PC Fax oppure digitare il numero di fax manualmente. È possibile inviare fax a un massimo di 100 destinazioni contemporaneamente. (Tuttavia se nella scheda [Copertina] è selezionato [Allega una copertina] e se è selezionato [Usa rubrica] nell'elenco [Per:], è possibile inviare fax fino a cinque destinazioni contemporaneamente.)

La procedura descritta in questa sezione è un esempio basato sul sistema operativo Windows 7.

6

★ Importante

- **Mediante la funzione PC Fax è possibile inviare fino a dieci pagine contemporaneamente (inclusa la copertina).**

1. Aprire il file da inviare.

2. Dal menu [File] fare clic su [Stampa...].

3. Selezionare il driver PC Fax come stampante e fare clic su [Stampa].

4. Specificare il destinatario.

- Per specificare una destinazione dalla rubrica PC Fax:

È possibile fare clic sulla scheda [Rubrica] e selezionare tre rubriche scaricate precedentemente dall'elenco [Percorso file rubrica:]. Inoltre è possibile fare clic su [Sfoggia...] per scaricare la rubrica (file CSV). Selezionare una destinazione dalla [Lista indirizzi:], quindi fare clic su [Imposta come dest.].

Ripetere l'operazione per aggiungere altre destinazioni.

- Per inserire un numero di fax direttamente:

Fare clic sulla scheda [Specifica destinazione] e inserire un numero di fax (fino a 40 caratteri) in [Numero fax:], quindi fare clic su [Imposta come dest.].

Ripetere l'operazione per aggiungere altre destinazioni.

5. Per allegare una copertina, fare clic su [Copertina].

6. Fare clic su [Invia].

Nota

- Per maggiori dettagli, consultare la Guida del driver PC Fax.
- Un numero di fax può contenere le cifre da 0 a 9, "P" (pausa), "T" (tono), "*" e "#".
- Per utilizzare i servizi a tono su una linea a trasmissione di impulsi, inserire "T" nel numero di fax. "T" cambia temporaneamente il modo di selezione da impulsi a toni.
- Per annullare una destinazione inserita, selezionarla in [Lista destinazioni:] e fare clic su [Elimina dalla lista].

Annullare un fax

È possibile annullare l'invio di un fax utilizzando il pannello di controllo o il computer, a seconda dello stato del lavoro.

Annullamento durante la ricezione di un fax dal computer

Se la periferica è condivisa da vari computer attraverso un server di stampa, prestare attenzione a non annullare il fax di un altro utente.

1. Fare doppio clic sull'icona della stampante sulla barra delle applicazioni del computer.
2. Selezionare il lavoro di stampa da annullare, quindi fare clic su [Annulla] nel menu [Documento].

Annullare un fax tramite il pannello di controllo

Annullare un fax tramite il pannello di controllo.

1. Premere il tasto [Fax].
2. Premere il tasto [Cancella/Stop].
3. Premere il tasto [1].

Per annullare l'invio di un fax, premere il tasto [1] (1: Sì). Per proseguire con l'invio di un fax, premere il tasto [2] (2: No).

Configurazione delle impostazioni di trasmissione

Questa sezione illustra come configurare le impostazioni di trasmissione nelle proprietà del driver PC Fax.

Le proprietà vengono configurate separatamente per ogni applicazione.

1. Dal menu [File] fare clic su [Stampa...].

2. **Selezionare il driver PC Fax come stampante, quindi fare clic su un tasto come ad esempio [Preferenze].**

Comparare la finestra di dialogo delle proprietà del driver PC Fax.

3. **Configurare le impostazioni necessarie, quindi fare clic su [OK].**

Configurazione della rubrica PC Fax

Questa sezione illustra la rubrica PC Fax. Configurare la rubrica PC Fax nel computer. La rubrica PC Fax consente di specificare destinazioni PC Fax in modo rapido e semplice.

La rubrica PC Fax può contenere fino a 100 voci, tra cui destinatari singoli e gruppi di destinatari.

Aprire la rubrica PC Fax

Questa sezione spiega come aprire la rubrica PC Fax.

1. **Dal menu [Start] fare clic su [Dispositivi e stampanti].**
2. **Fare clic con il pulsante destro del mouse sull'icona del driver PC Fax, quindi fare clic su [Preferenze di stampa...].**
3. **Fare clic su [Modifica rubrica...].**

Registrazione delle destinazioni

Questa sezione spiega come registrare le destinazioni nella rubrica PC Fax.

1. **Aprire la rubrica PC Fax.**
2. **Inserire le informazioni sulla destinazione.**

È obbligatorio inserire il nome di un contatto e il numero di fax.
3. **Fare clic su [Aggiungi].**

La destinazione viene aggiunta alla lista destinazioni.

Per modificare le informazioni registrate, selezionare la destinazione da modificare e modificare le informazioni. Quindi fare clic su [Aggiorna].
4. **Fare clic su [OK].**
5. **Se sono state apportate modifiche ad un destinatario, comparare una finestra di dialogo di conferma. Per salvare le modifiche, fare clic su [Sì].**

Registrazione gruppi

Questa sezione spiega come registrare gruppi di destinazioni.

Un gruppo può contenere un massimo di 100 destinazioni singole.

1. **Aprire la rubrica PC Fax.**
2. **Fare clic su [Modifica gruppo...].**
3. **Fare clic su [Nuovo...].**
4. **Immettere il nome del gruppo e fare clic su [OK].**

Da [Lista indirizzi:], selezionare la destinazione da includere nel gruppo, quindi fare clic su [Aggiungi a gruppo].

Per eliminare una destinazione dal gruppo, selezionarla da [Lista membri gruppo:], quindi fare clic su [Elimina membro].

5. **Fare clic su [OK].**
6. **Fare clic su [OK].**
7. **Se sono state apportate modifiche ad un destinatario, compare una finestra di dialogo di conferma. Per salvare le modifiche, fare clic su [Sì].**

Modificare la copertina di un fax

6

Questa sezione spiega come modificare la copertina di un fax nelle proprietà del driver PC Fax.

1. **Dal menu [File] fare clic su [Stampa...].**
2. **Selezionare il driver PC Fax come stampante e fare clic su [Stampa].**
3. **Fare clic sulla scheda [Copertina].**
4. **Configurare le impostazioni in base alle necessità.**

Ricezione di un fax

★ Importante

- Quando si riceve un fax importante, è consigliabile verificare il contenuto del fax con il mittente.

↓ Nota

- Nella memoria della macchina possono essere ricevute e memorizzate un massimo di 100 pagine fax (50 lavori).
- Per utilizzare questa macchina come telefono, è necessario disporre di un telefono esterno.
- Inoltre è possibile utilizzare il microtelefono come telefono esterno.
- È possibile stampare i fax ricevuti solo su carta formato A4, Letter o Legal.
- Questa funzione non è disponibile per il vassoio bypass.

Selezionare il modo ricezione

6

Di seguito sono indicate le modalità di ricezione disponibili:

Utilizzo della macchina esclusivamente come fax

- Modalità auto

In questo modo, la macchina riceve tutte le chiamate in entrata in modo ricezione fax.

Utilizzo della macchina con un telefono esterno

- Modalità manuale

In questo modo, è necessario rispondere alle chiamate tramite un telefono esterno. Se la chiamata è un fax, è necessario avviare la ricezione fax manualmente.

- Modalità auto

In questo modo, la macchina riceve tutte le chiamate in entrata in modo ricezione fax.

È possibile rispondere alla chiamata prima che la macchina passi al modo ricezione fax alzando la cornetta del telefono esterno mentre il telefono suona. Se viene emesso un segnale fax o non viene emesso alcun suono, procedere alla ricezione del fax manualmente.

1. Premere il tasto [Strumenti utente].

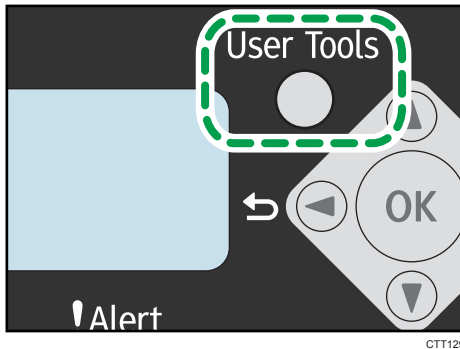

CTT129

2. Premere i tasti [▼] o [▲] per selezionare [Impostazioni Fax], quindi premere il tasto [OK].
3. Premere il tasto [▼] o [▲] per selezionare [Impostazioni RX], quindi premere il tasto [OK].
4. Premere i tasti [▼] oppure [▲] per selezionare [Commuta modo RX], quindi premere il tasto [OK].
5. Premere il tasto [▼] o [▲] per selezionare il modo di ricezione, quindi premere il tasto [OK].
6. Premere il tasto [Strumenti utente] per tornare alla schermata iniziale.

6

Ricezione di un fax in modalità manuale

★ Importante

- Per ricevere dei fax, assicurarsi di rimuovere innanzitutto eventuali originali caricati nell'ADF.
1. Sollevare la cornetta del telefono esterno per rispondere alla chiamata.
 2. Quando si sente uno squillo di chiamata fax o se non si sente alcun suono, passare al modo fax mediante il tasto [Fax], quindi premere il tasto [Avvio].

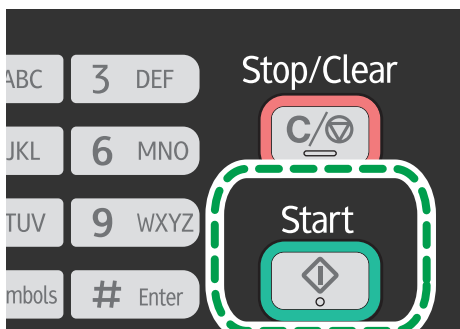

CTT131

3. Premere il tasto [3].

Per ricevere un fax, premere il tasto [3]. (3: RX)

4. Riagganciare la cornetta.

Ricezione di un fax in modalità auto

Quando è impostata la modalità di ricezione auto, la macchina risponde automaticamente a tutte le chiamate in entrata nella modalità di ricezione fax.

⬇ Nota

- [Numero di squilli] in [Impostazioni Fax] consente di specificare quanti squilli deve fare il telefono esterno prima che venga avviata la ricezione fax dalla macchina.
- È possibile rispondere alla chiamata prima che la macchina passi al modo ricezione fax alzando la cornetta del telefono esterno mentre il telefono suona. Se viene emesso un segnale fax o non viene emesso alcun suono, procedere alla ricezione del fax manualmente.

Liste/rapporti relativi al fax

Di seguito sono elencati le liste e i rapporti relativi alla funzione fax:

- **Giornale fax**
Stampa un giornale relativo alla ricezione e trasmissione dei fax per gli ultimi 100 lavori.
- **Rapporto stato TX**
Stampa l'ultimo risultato di trasmissione.
- **Lista file TX attesa**
Stampa un elenco dei fax non inviati rimasti memorizzati nella macchina.
- **Rapporto interruzione alimentazione**
Stampa un rapporto quando l'alimentazione della macchina è stata interrotta durante l'invio o la ricezione di un fax, o se le immagini archiviate nella memoria della macchina sono state perse se la macchina è rimasta spenta per un periodo di tempo prolungato.
- **Lista numeri abbreviati fax**
Stampa un elenco dei numeri abbreviati.
- **Rapp.errore PC FAX**
Stampa eventuali errori che si verificano durante la trasmissione di lavori dal computer alla macchina.

7. Configurazione della macchina utilizzando il pannello di controllo

Operazioni base

★ Importante

- I modelli di tipo 1 non dispongono di [Impost.Scanner] e [Impostazioni di rete].
 - I modelli di tipo 3 non dispongono di [Impostazioni Fax] e [Rubrica].
 - In alcuni modelli non appaiono determinate impostazioni.
1. Per configurare le impostazioni di sistema della macchina, premere il tasto [Strumenti utente].

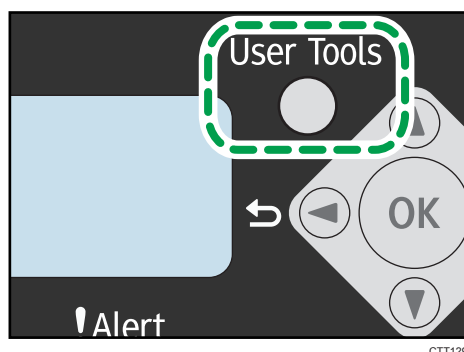

2. Premere il tasto [▼] o [▲] per selezionare le impostazioni da utilizzare.

Le impostazioni predefinite della macchina sono raggruppate nelle otto categorie seguenti:

- [Impostaz.di sistema], [Impost.Stampante], [Impost.Copiatrice], [Impostazioni Fax], [Rubrica], [Stamp.lista/rapporto], [Impost.Scanner], [Impostazioni di rete]

3. Per confermare le voci e i valori dell'impostazione visualizzata, premere il tasto [OK].
4. Per tornare alla voce precedente, premere il tasto [◀].

↓ Nota

- Per ritornare alla schermata iniziale, premere il tasto [◀] per il numero delle volte corrispondenti al numero delle voci selezionate, oppure premere una volta il tasto [Strumenti utente].

Impostazioni funzioni copiatrice

Fascicolazione

Configura la macchina in modo che fascicoli le pagine stampate quando vengono effettuate più copie di documenti multipagina (P1, P2, P1, P2...).

Impostazione predefinita: **[Disattivo]**

- Attivo
- Disattivo

Tipo originale

Specifica il tipo di originale per ottimizzare la qualità della copia.

Impostazione predefinita: **[Testo/Foto]**

- Testo

Selezionare questa voce quando l'originale contiene solo testo e nessuna fotografia o immagine.

- Foto

Selezionare questa voce quando l'originale contiene fotografie o immagini. Selezionare questa voce per i seguenti tipi di originale:



- Fotografie
- Pagine composte unicamente o per lo più da fotografie o immagini, ad esempio pagine di riviste.
- Testo/Foto

Selezionare questa voce quando l'originale contiene sia testo sia fotografie o immagini.

Densità

Specifica la densità dell'immagine per effettuare la copia.

Impostazione predefinita: 

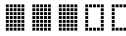
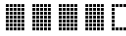
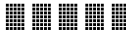
-  (più chiara)
- 
- 
- 
-  (più scura)

Riduzione/Ingrandimento

Specifica la percentuale di ingrandimento o riduzione delle copie.

Impostazione predefinita: **[100%]**

 Regione **A** (principalmente Europa e Asia)

50%, 71% A4 → A5, 82% B5 JIS → A5, 93%, 122% A5 → B5 JIS, 141% A5 → A4, 200%,
Zoom: 25-400%

 **Regione B** (principalmente Nord America)

50%, 65% LT → HLT, 78% LG → LT, 93%, 129% HLT → LT, 155% HLT → LG, 200%, Zoom:
25-400%

Combina

Selezionare questa voce per copiare due o quattro pagine di un originale su di un unico foglio.

Impostazione predefinita: **[Disattivo]**

- Disattivo
- 2 in 1
 - Verticale
 - Orizzontale
- 4 in 1
 - Verticale: da S a D
 - Verticale: da A a B
 - Orizzontale: da S a D
 - Orizzontale: da A a B

Per informazioni, vedere p. 62 "Combinazione di pagine multiple".

Copia 2 facciate

Imposta la macchina per effettuare copie a 2 facciate di documenti a una sola facciata sul fronte e sul retro di ogni foglio.

Impostazione predefinita: **[Disattivo]**

- Disattivo
- Alto con Alto
 - Verticale
 - Orizzontale
- Alto con Basso
 - Verticale
 - Orizzontale

Per informazioni, vedere p. 68 "Effettuare copie su 2 facciate".

Risparmio toner

Riduce il consumo di toner durante la stampa. Quando è abilitata questa impostazione, la qualità di stampa potrebbe essere ridotta.

Impostazione predefinita: **[Disattivo]**

- Disattivo
- Attivo

Impost.carta bypass

Formato carta

Specifica il formato della carta.

Impostazione predefinita:

 Regione **A** (principalmente Europa e Asia)

[A4]

 Regione **B** (principalmente Nord America)

[LT (8¹/₂ × 11)]

- A4, B5 JIS, A5, B6 JIS, A6, LG (8¹/₂ × 14), LT (8¹/₂ × 11), HLT (5¹/₂ × 8¹/₂), EXE (7¹/₄ × 10¹/₂), 16K (197 × 273mm), 16K (195 × 270mm), 16K (184 × 260mm), Pers.

Tipo carta

Specifica il tipo di carta.

Impostazione predefinita: [Carta comune]

- Carta comune, Carta riciclata, Carta spessa, Carta sottile

Impostazioni funzioni fax

Impostazioni TX

TX immediata

Imposta la macchina per inviare un fax non appena l'originale viene scansionato.

Impostazione predefinita: **[Disattivo]**

- Disattivo
Selezionare per utilizzare la Trasmissione da memoria.
- Attivo
Selezionare per utilizzare la Trasmissione immediata.
- Solo prossimo fax
Selezionare quando si utilizza Trasmissione immediata solo per il fax successivo.

Risoluzione

Specifica la risoluzione per scansionare gli originali.

Impostazione predefinita: **[Standard]**





- Standard
Selezionare quando l'originale è un documento stampato o scritto a macchina con caratteri di dimensione normale.
- Dettaglio
Selezionare quando l'originale è un documento con caratteri minuti.
- Foto
Selezionare quando l'originale contiene immagini come fotografie o disegni con ombreggiature.

Densità

Specifica la densità dell'immagine da utilizzare per scansionare gli originali.

[Cancella sfondo] non è disponibile quando [Risoluzione] è impostata su [Foto].

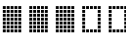
Impostazione predefinita: **[Cancella sfondo]**

-  (più chiara)
- 
- 
- 
-  (più scura)
- Cancella sfondo

Pausa

Specifica la durata della pausa inserita tra le cifre di un numero di fax.

Impostazione predefinita: "3" secondi

- Da 1 a 15 secondi, in incrementi di 1 secondo

Riselezione auto

Imposta la riselezione automatica della destinazione fax quando la linea è occupata o quando si verifica un errore di trasmissione.

Impostazione predefinita: **[Attivo]**

- Disattivo
- Attivo

Stampa testata fax

Imposta la macchina per aggiungere una testata ad ogni fax inviato. La testata comprende data e ora correnti, nome e numero di fax utente, numero di sessione e informazioni sulla pagina.

Impostazione predefinita: **[Attivo]**

- Disattivo
- Attivo

7

Impostazioni RX

Commuta modo RX

Specifica la modalità di ricezione.

Impostazione predefinita: **[Auto]**

- Automatico

La macchina riceve automaticamente tutte le chiamate in entrata in modalità ricezione fax.

- Manuale

La macchina squilla se riceve chiamate in entrata. La macchina accetta fax solo se vengono ricevuti manualmente.

Riduzione auto

Imposta la macchina affinché riduca le dimensioni di un fax in entrata, se questo è troppo grande per essere stampato su un foglio singolo.

Nota bene: la macchina riduce le dimensioni solo fino al 74%. Se tuttavia fosse ancora troppo grande per la stampa su di un unico foglio, verrà stampato su fogli separati senza ulteriori riduzioni.

Impostazione predefinita: **[Attivo]**

- Disattivo

- Attivo

Numero di squilli

Specifica quante volte squillano il telefono esterno o il microtelefono prima che la macchina inizi a ricevere un fax quando [Commuta modo RX] è impostato su [Auto].

Impostazione predefinita: **3** volte

- Da 3 a 5 volte, in incrementi di 1

Se [Codice paese] è impostato su [Giappone], è possibile specificare da 1 a 5 volte. L'impostazione predefinita è 1 volta.

Aggiungi piè di pag.

Imposta la macchina per aggiungere una nota a piè di pagina a ogni fax ricevuto.

Impostazione predefinita: **[Attivo]**

- Disattivo
- Attivo

Elim.file TX attesa

Elimina i fax non inviati rimasti memorizzati nella macchina.

Questa funzione viene attivata solo se selezionata.

- Elimina file

Per eliminare un fax, selezionare il lavoro da eliminare.

- Elimina tutti i file

Per eliminare tutti i lavori di fax.

Impost.comunicazione

Trasmissione ECM

Imposta la macchina per reinviare automaticamente parte dei dati persi durante la trasmissione.

Impostazione predefinita: **[Attivo]**

- Disattivo
- Attivo

Ricezione ECM

Imposta la macchina per ricevere automaticamente parte dei dati persi durante la ricezione.

Impostazione predefinita: **[Attivo]**

- Disattivo
- Attivo

Rilevamento tono

Imposta la macchina affinché rilevi automaticamente un tono di selezione prima di selezionare la destinazione.

- Rileva
- Non rilevare

L'impostazione predefinita dipende dall'impostazione [Codice paese].

Velocità di trasmissione

Specifica la velocità di trasmissione per il modem fax.

Impostazione predefinita: **[33,6 Kbps]**

- 33,6 Kbps
- 14,4 Kbps
- 9,6 Kbps
- 7,2 Kbps
- 4,8 Kbps
- 2,4 Kbps

Velocità ricezione

Specifica la velocità di ricezione per il modem fax.

Impostazione predefinita: **[33,6 Kbps]**

- 33,6 Kbps
- 14,4 Kbps
- 9,6 Kbps
- 7,2 Kbps
- 4,8 Kbps
- 2,4 Kbps

Telefono a disco/tastiera

Specifica il tipo di collegamento della linea telefonica.

Per configurare quest'impostazione, contattare la propria compagnia telefonica e selezionare l'impostazione in base al proprio collegamento telefonico. La selezione di un'impostazione sbagliata potrebbe causare errori di trasmissione.

Se [Codice paese] è impostato su [Australia], [Nuova Zelanda] o [Singapore], [Tel.a disco/tastiera] non appare perchè l'impostazione predefinita è [Telefono a tastiera].

Impostazione predefinita: **[Telefono a tastiera]**

- Telefono a tastiera
- Tel.a disco (1OPPS)

- Tel.a disco (2OPPS)
[Tel.a disco (2OPPS)] appare solo se [Codice paese] è impostato su [Giappone] o [Thailandia].

PSTN/PBX

Consente di collegare la macchina alla rete telefonica pubblica (PSTN) o a un centralino telefonico ad uso privato (PBX - private branch exchange).

Impostazione predefinita: **[PSTN]**

- PSTN
- PBX

Numero accesso PBX

Specifica il numero da selezionare per accedere alla linea esterna quando la macchina è collegata a un PBX.

Assicurarsi che quest'impostazione corrisponda alle impostazioni PBX. In caso contrario, potrebbe non essere possibile inviare fax a destinatari esterni.

Impostazione predefinita: **9**

- Da 0 a 999

Conferma nr.fax

Se quest'impostazione è abilitata, quando si invia un fax inserendo il numero di fax manualmente, verrà richiesto di reinserire il numero come conferma. Se i due numeri non corrispondono, non sarà possibile inviare il fax.

Impostazione predefinita: **[Disattivo]**

- Disattivo
- Attivo

Imp.stampa rapporto

Rapporto stato TX

Imposta la macchina per stampare automaticamente un rapporto di trasmissione dopo la trasmissione di un fax.

Impostazione predefinita: **[Errore: Con immag.]**

- Solo errore
Stampa un rapporto quando si verifica un errore di trasmissione.
- Errore: Con immag.
Quando si verifica un errore di trasmissione, stampa un rapporto con un'immagine dell'originale.
- Ogni TX
Stampa un rapporto per ogni trasmissione fax.

- Ogni TX: Con immag.
Stampa un rapporto con un'immagine dell'originale per ogni trasmissione fax.
- Non stampare

Giornale fax

Imposta la macchina per stampare automaticamente un giornale fax ogni 100 fax (inviati e ricevuti).

Impostazione predefinita: [**Stampa auto**]

- Stampa auto
- No stampa auto

Rapp.errore PC FAX

Imposta la macchina in modo che stampi automaticamente i rapporti degli errori PC Fax.

Impostazione predefinita: [**Stampa auto**]

- Stampa auto
- No stampa auto

Impostazioni funzioni scanner

Modo scansione

Selezionare un tipo di scansione per l'originale. Quest'impostazione viene applicata solo a Scan to USB.

Impostazione predefinita: [Colore: Testo/Foto]

- B-N: Testo
- B-N: Testo/Foto
- B-N: Foto
- Scala di grigi
- Colore: Testo/Foto

Risoluzione

Specifica la risoluzione per la scansione dell'originale. Quest'impostazione viene applicata solo a Scan to USB.

Impostazione predefinita: [300 × 300dpi]

- 150 × 150dpi
- 300 × 300dpi
- 600 × 600dpi

Formato originale

Specifica il formato di scansione in base al formato dell'originale. Quest'impostazione viene applicata solo a Scan to USB.

Impostazione predefinita:

 Regione **A** (principalmente Europa e Asia)

[A4]

 Regione **B** (principalmente Nord America)

[LT (8¹/₂ × 11)]



- A4, B5 JIS, A5, A6, LG (8¹/₂ × 14), LT (8¹/₂ × 11), HLT (5¹/₂ × 8¹/₂), EXE (7¹/₄ × 10¹/₂), Pers.

Densità

Specifica la densità dell'immagine per la scansione degli originali. Quest'impostazione viene applicata solo a Scan to USB.

Impostazione predefinita: 

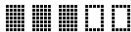
-  (più chiara)
- 

- 
- 
-  (più scura)

Formato file

Impostare il formato file per B/N e Scala di grigi/Colore. Quest'impostazione viene applicata solo a Scan to USB.

- B-N

Impostazione predefinita: [**Pag.multipla: TIFF**]

- Pag.singola: TIFF
- Pag.singola: PDF
- Pag.multipla: TIFF
- Pag.multipla: PDF
- Scala grigi/Colore

Impostazione predefinita: [**Pag.multipla: PDF**]

- Pag.singola: TIFF
- Pag.singola: JPEG
- Pag.multipla: PDF

Se [Formato file] è impostato su [Pag.multipla: TIFF] o [Pag.multipla: PDF], [Dividi e invia email] resterà [Disattivo] anche se viene impostato su [Attivo (per pagina)].

Compressione

È possibile scegliere il metodo di compressione dei dati tra [MH], [MR] o [MMR].

Impostazione predefinita: [**MH**]

- MH
- MR
- MMR

Dimensione massima e-mail

Specifica il formato massimo che può avere un file inviato tramite e-mail.

Impostazione predefinita: [**Nessun limite**]

- 1 MB
- 2 MB
- 3 MB
- 4 MB
- 5 MB
- Nessun limite

Dividi e Invia e-mail

Selezionare se un'immagine che supera le dimensioni specificate in [Dimensione max email] deve essere suddivisa e inviata utilizzando più di un'e-mail.

Impostazione predefinita: **[Disattivo]**

- Attivo (per dimen.)
- Attivo (per pagina)
- Disattivo

Elimina file scanner

Elimina i fax non inviati rimasti memorizzati nello scanner.

- Elimina file
- Elimina tutti i file

Impostazioni rubrica

Dest.nr.abbrev.fax

I nomi e i numeri di fax possono essere registrati nella lista numeri abbreviati. È possibile registrare fino a 100 voci.

Per informazioni, vedere p. 88 "Registrare le destinazioni fax".

Impostazioni di sistema

Impost. carta vass.1

Formato carta

Specifica il formato della carta.

Impostazione predefinita:

 **Regione A** (principalmente Europa e Asia)

[A4]

 **Regione B** (principalmente Nord America)

[LT (8¹/₂ × 11)]

- A4, B5 JIS, A5, B6 JIS, A6, LG (8¹/₂ × 14), LT (8¹/₂ × 11), HLT (5¹/₂ × 8¹/₂), EXE (7¹/₄ × 10¹/₂), 16K (197 × 273mm), 16K (195 × 270mm), 16K (184 × 260mm), Pers.

Tipo carta

Specifica il tipo di carta.

Impostazione predefinita: [Carta comune]

- Carta comune, Carta riciclata, Carta spessa, Carta sottile

Regola volume audio

Specifica il volume dei toni emessi dalla macchina.

Selezionare l'impostazione per ciascuna voce tra [Disattivo], [Basso], [Medio] o [Alto].

Segnale acustico tasti pannello

Specifica il volume del tono emesso quando viene premuto un tasto.

Impostazione predefinita: [Medio]

Volume allarme

Specifica il volume dell'allarme emesso quando si verifica un errore operativo.

Impostazione predefinita: [Medio]

Modo amplificato

Specifica il volume dei suoni dell'altoparlante in modalità Amplificato.

Impostazione predefinita: [Medio]

Tono fine copia

Specifica il volume del tono emesso al termine di una copia.

Impostazione predefinita: [Disattivo]

Tono errore copia

Specifica il volume del suono emesso quando si verifica un errore di copia.

Impostazione predefinita: **[Medio]**

Tono fine stampa

Specifica il volume del tono emesso al termine di un lavoro di stampa.

Impostazione predefinita: **[Disattivo]**

Tono errore stampa

Specifica il volume del tono emesso quando si verifica un errore di stampa.

Impostazione predefinita: **[Medio]**

Tono fine scansione

Specifica il volume del tono emesso al termine di una scansione.

Impostazione predefinita: **[Disattivo]**

Tono errore scansione

Specifica il volume del tono emesso quando si verifica un errore di scansione.

Impostazione predefinita: **[Medio]**

Tono fine TX fax

Specifica il volume del tono emesso al termine della trasmissione di un fax.

Impostazione predefinita: **[Medio]**

Tono errore TX fax

Specifica il volume del tono emesso quando si verifica un errore di trasmissione fax.

Impostazione predefinita: **[Medio]**

Tono fine RX fax

Specifica il volume del tono emesso al termine della ricezione di un fax.

Impostazione predefinita: **[Medio]**

Tono errore RX fax

Specifica il volume del tono emesso quando si verifica un errore di ricezione fax.

Impostazione predefinita: **[Medio]**

Imposta data/ora

Imposta data

Imposta la data dell'orologio interno della macchina.

- Anno: da 2000 a 2099
- Mese: da 1 a 12
- Giorno: da 1 a 31
- Formato data: AAAA//MM/GG, MM/GG/AAAA o GG/MM/AAA

Imposta ora

Imposta l'ora dell'orologio interno della macchina.

- Formato ora: formato 12 ore, formato 24 ore
- Timbro AM/PM: AM, PM (per il formato 12 ore)
- Ora: da 0 a 23 (per Formato 24 ore) o da 1 a 12 (per Formato 12 ore)
- Minuti: da 0 a 59

Programma info fax

Specifica le informazioni utente per l'invio di un fax.

- Proprio numero fax

Specifica il numero di fax della macchina utilizzando un massimo di 20 caratteri, tra cui la cifre da 0 a 9, spazio e "+".

- Proprio nome

Specifica il nome della macchina utilizzando fino a 20 caratteri.

Priorità funzione

Specifica la modalità che viene attivata quando la macchina viene accesa.

Impostazione predefinita: **[Copiatrice]**

- Copiatrice
- Fax
- Scanner

Modo risparmio energia

Imposta la macchina per passare in modalità risparmio energia, risparmio energia 1 o risparmio energia 2 allo scopo di ridurre il consumo energetico. La macchina si riattiva dalla modalità risparmio energia quando riceve un lavoro di stampa, quando stampa un fax ricevuto, quando riceve un comando di scansione TWAIN dal computer oppure quando viene premuto un tasto qualsiasi.

Modo risparmio energia 1

La macchina attiva il Modo risparmio energia 1 se è rimasta inattiva per circa 30 secondi. È necessario meno tempo per riavviare la stampante dal Modo risparmio energia 1 rispetto al Modo risparmio energia 2 o a quando la stampante è spenta. Nel Modo risparmio energia 1, tuttavia, il consumo è superiore rispetto al Modo risparmio energia 2.

Impostazione predefinita: **[Disattivo]**

- Disattivo
- Attivo

Modo risparmio energia 2

La macchina attiva il Modo risparmio energia 2 allo scadere del periodo di tempo specificato per quest'impostazione. Il consumo energetico della macchina è inferiore nel Modo risparmio energia 2 rispetto al Modo risparmio energia 1, tuttavia è necessario un tempo maggiore per far ripartire la macchina dal Modo risparmio energia 2 rispetto al Modo risparmio energia 1.

- Europa

Impostazione predefinita: [1 minuto]

Il tempo può essere impostato da 1 a 30 minuti.

- Paesi non europei

Impostazione predefinita: [Attivo] (1 minuto)

- Attivo (da 1 a 240 minuti, in incrementi di 1 minuto)
- Disattivo

Lingua

Specifica la lingua utilizzata nello schermo e nei rapporti.

Impostazione predefinita: [Inglese]

- Inglese, Tedesco, Francese, Italiano, Spagnolo, Olandese, Svedese, Norvegese, Danese, Finlandese, Portoghese, Ceco, Ungherese, Polacco, Russo, Portoghese (BR), Turco

7

Codice paese

Consente di selezionare il paese in cui è utilizzata la macchina. Il codice paese specificato determina il formato di visualizzazione dell'ora e della data e le impostazioni predefinite relative alla trasmissione dei fax.

Accertarsi di selezionare il codice paese corretto. Se si seleziona il codice paese sbagliato, le trasmissioni dei fax potrebbero non riuscire.

Impostazione predefinita: [USA]

Porta USB fissa

Specifica se è possibile utilizzare o meno lo stesso driver per più macchine utilizzando una connessione USB.

Impostazione predefinita: [Disattivo]

- Attivo





Il driver installato nel computer può anche essere utilizzato con qualsiasi macchina oltre a quella utilizzata originariamente per l'installazione, a patto che siano dello stesso modello.

- Disattivo

È necessario installare separatamente il driver per le singole macchine perché una macchina diversa da quella originale verrà riconosciuta come un nuovo dispositivo durante la connessione USB.

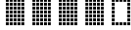
Cartuccia

Visualizza informazioni relative ai consumabili. Quest'informazione viene visualizzata solo se [Opzione fine toner] è impostata su [Interrompi stampa].

-  (Nuovo)
- 
- 
- 
- 
-  (Necessaria sostituzione)

Se [Opzione fine toner] è impostato su [Continua stampa], "*" viene visualizzato al posto dell'indicatore di cui sopra.

I livelli di toner vengono sempre visualizzati nei modelli di tipo 3.

Modo bassa umidità

Quando la macchina viene utilizzata in un ambiente a bassa umidità, potrebbero apparire delle strisce nere di pochi millimetri di larghezza. Selezionando [Attivo], le strisce nere non dovrebbero apparire.

Impostazione predefinita: **[Disattivo]**

- Attivo
- Disattivo

Registrazione

Regola la posizione del vassoio di alimentazione. Regolare il valore utilizzando il tasto [▼] o [▲].

Per verificare la registrazione, stampare una pagina di prova.

Vassoio 1

Regolare la posizione del vassoio 1.

Predefinito: **0**

- Orizzontale (da -6 a +6 mm, in incrementi di 1 mm)
- Verticale (da -6 a +6 mm, in incrementi da 1 mm)

Vassoio bypass

Regola la posizione del vassoio bypass.

Predefinito: **0**

- Orizzontale (da -6 a +6 mm, in incrementi di 1 mm)
- Verticale (da -6 a +6 mm, in incrementi di 1 mm)

Regola densità immagine

Regola la densità di stampa.

Impostazione predefinita: ■■■■□□□□

- ■□□□□□□□ (Più chiara)
- ■■■□□□□□
- ■■■■□□□□
- ■■■■□□□□
- ■■■■□□□□
- ■■■■□□□□
- ■■■■□□□□
- ■■■■□□□□ (Più scura)

Opzione fine toner

Quest'impostazione viene utilizzata per monitorare il livello di toner.

Impostazione predefinita: [Interrompi stampa]

- Interrompi stampa
Il controllo del livello del toner è abilitato. Il livello del toner rimanente può essere controllato tramite il pannello di controllo e su Smart Organizing Monitor.
- Continua stampa
La macchina non monitora più il livello di toner. La stampa continua anche dopo l'esaurimento del toner e non viene visualizzato alcun messaggio.

Nota

- [Opzione fine toner] non viene visualizzato nei modelli di tipo 3.
- Per informazioni sulla cartuccia di stampa e sul toner, vedere p. 193 "Note relative al toner".

Azzera impostazioni

- Azzera tutte impost.
Ripristina tutte le impostazioni predefinite, ad esclusione di lingua, data, ora e impostazioni numeri abbreviati fax.
- Cancella rubrica
Elimina tutti i numeri abbreviati fax.

Stampare liste/rapporti

Stampare la pagina di configurazione

1. Premere il tasto [Strumenti utente].

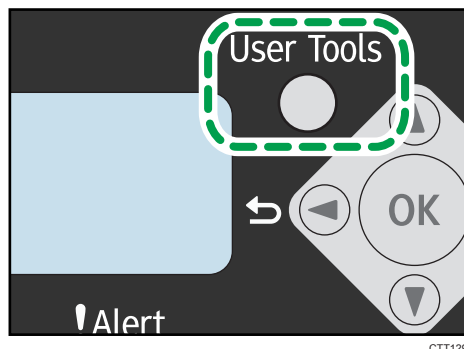

2. Premere il tasto [▲] o [▼] per selezionare [Stamp.lista/rapporto], quindi premere il tasto [OK].
3. Premere il tasto [▼] o [▲] per selezionare il tipo di rapporto, quindi premere il tasto [OK].

7

Tipi di rapporto

★ Importante

- I rapporti diversi da dalla pagina di prova vengono stampati sulla carta caricata nel vassoio 1. La pagina di prova può essere stampata sulla carta caricata nel vassoio bypass.
- Per stampare la pagina di prova, impostare il formato carta su A4 o Letter. Per stampare altri rapporti, impostare il formato carta su A4, Letter o Legal.

Pagina configurazione

Stampa le informazioni generali sulla macchina e la configurazione corrente.

Pagina di prova

Controlla i risultati della regolazione della posizione di stampa.

Giornale fax

Stampa un giornale relativo alla ricezione e trasmissione dei fax per gli ultimi 100 lavori.

Rapporto stato TX

Stampa l'ultimo rapporto di trasmissione.

Lista file TX attesa

Stampa un elenco dei fax non inviati rimasti memorizzati nella macchina.

Lista numeri abbreviati fax

Stampa un elenco dei numeri abbreviati.

Lista dest.scanner

Stampa una lista delle destinazioni di scansione.

Giornale scanner

Stampa un giornale scanner relativo alle ultime 100 trasmissioni Scan to E-mail, Scan to FTP e Scan to Folder.

Lista impostaz.rete

Stampa l'indirizzo MAC e l'indirizzo IP.

Per il modello Tipo 4 è possibile controllare le impostazioni wireless LAN.

Impostazioni funzioni stampante

Timeout I/O

Timeout: USB

Specifica il numero di secondi in cui la macchina aspetta i dati di stampa nel caso in cui si verifichi un'interruzione durante l'invio dei dati dal computer tramite USB. Se la macchina non riceve altri dati nell'arco di tempo specificato, stamperà solo i dati ricevuti.

Impostazione predefinita: **[60 sec.]**

- Disattivo
- 15 sec.
- 60 sec.
- 300 sec.

Continuazione automatica

Consente alla macchina di ignorare un errore relativo a formato o tipo di carta e di continuare la stampa. Quando viene rilevato un errore, la stampa si interrompe temporaneamente e si riavvia automaticamente dopo l'intervallo di tempo specificato, in base alle impostazioni specificate sul pannello di controllo. Se [Continuazione auto:] è impostato su [0 sec.], la periferica continua a stampare e non visualizza il messaggio di errore.

Impostazione predefinita: **[0 sec.]**

- Disattivo
- 0 sec.
- 10 sec.
- 30 sec.

Formato carta secondario

Se la carta specificata non è caricata nel vassoio, imposta la macchina per stampare su carta di formato diverso. I formati alternativi preimpostati sono A4 e Letter.

Impostazione predefinita: **[Attivo]**

- Attivo
- Disattivo

Impostazioni di rete

Tipo LAN

Specificare se si desidera stabilire una connessione alla rete mediante wireless LAN o Ethernet.

Impostazione predefinita: **[Wireless LAN]**

- Ethernet
- Wireless LAN

Indirizzo IPv4 macchina

- DHCP attivato

Consente alla macchina di ricevere automaticamente l'indirizzo IPv4, la maschera di sottorete e l'indirizzo gateway predefinito da un server DHCP.

Quando si utilizza un server DHCP, non è possibile specificare manualmente l'indirizzo IPv4, la maschera di sottorete o l'indirizzo gateway predefinito.

Impostazione predefinita: **[Attivo]**

- Attivo
 - Disattivo
- Indirizzo IP

Specifica l'indirizzo IPv4 della macchina quando non si utilizza il server DHCP.

Utilizzare questo menu per controllare l'indirizzo IP corrente quando si utilizza DHCP.

Impostazione predefinita: **192.0.0.192**

- Maschera di sottorete

Specifica la maschera di sottorete della macchina quando non si utilizza il server DHCP.

Utilizzare questo menu per controllare la maschera di sottorete corrente quando si utilizza DHCP.

Impostazione predefinita: **255.255.255.0**

- Indirizzo gateway

Specifica l'indirizzo gateway predefinito della macchina quando non si utilizza il server DHCP.

Utilizzare questo menu per controllare l'indirizzo gateway predefinito corrente quando si utilizza DHCP.

Impostazione predefinita: **192.0.0.192**

Indirizzo IPv6 macchina

- Usa IPv6

Selezionare se attivare o disattivare la funzione IPv6.

Impostazione predefinita: **[Attivo]**

- Attivo
- Disattivo
- Indirizzo link-local
Mostra l'indirizzo link-local IPv6.
- Indir.stateless 0-4
Visualizza gli indirizzi stateless IPv6 ottenuti da un messaggio del router.
- Indirizzo stateful
Visualizza l'indirizzo stateful IPv6.
- Indir.config.manuale
Specifica l'indirizzo IPv6 della macchina quando non si utilizza il server DHCP.
- Indirizzo gateway IPv6
Specifica l'indirizzo IPv6 del gateway predefinito.

Indirizzo MAC

Visualizza l'indirizzo MAC.

Impostazioni Wi-Fi

Connessione Wi-Fi

- Modo infrastruttura
Selezionare per specificare le impostazioni in Modo infrastruttura.
 - Cerca SSID
Selezionare il punto di accesso wireless LAN o il router identificato dal SSID e inserire la password. Se la password è corretta, viene stabilita una connessione di rete.
 - Inserisci SSID
Selezionare per specificare manualmente le impostazioni per il router o il punto di accesso wireless LAN.
 - WPS (PBC)
Il WPS può essere eseguito tramite la configurazione dei pulsanti di comando (PBC).
 - WPS (PIN)
Il WPS può essere eseguito tramite il numero di identificazione personale (PIN).
- Modo Ad-Hoc 802.11
Selezionare per specificare le impostazioni del Modo Ad-Hoc.

Indirizzo IPv4 macchina

È possibile configurare l'indirizzo IP della wireless LAN.

- DHCP attivato

Consente alla macchina di ricevere automaticamente l'indirizzo IPv4, la maschera di sottorete e l'indirizzo gateway predefinito da un server DHCP.

Quando si utilizza un server DHCP, non è possibile soecificare manualmente l'indirizzo IPv4, la maschera di sottorete o l'indirizzo gateway predefinito.

Impostazione predefinita: **[Attivo]**

- Attivo
- Disattivo

- Indirizzo IP

Specifica l'indirizzo IPv4 della macchina quando non si utilizza il server DHCP.

Utilizzare questo menu per controllare l'indirizzo IP corrente quando si utilizza DHCP.

Impostazione predefinita: **192.0.0.192**

- Maschera di sottorete

Specifica la maschera di sottorete della macchina quando non si utilizza il server DHCP.

Utilizzare questo menu per controllare la maschera di sottorete corrente quando si utilizza DHCP.

Impostazione predefinita: **255.255.255.0**

- Indirizzo gateway

Specifica l'indirizzo gateway predefinito della macchina quando non si utilizza il server DHCP.

Utilizzare questo menu per controllare l'indirizzo gateway predefinito corrente quando si utilizza DHCP.

Impostazione predefinita: **192.0.0.192**

Indirizzo IPv6 macchina

È possibile configurare l'indirizzo IP della wireless LAN.

- Usa IPv6

Selezionare se attivare o disattivare la funzione IPv6.

Impostazione predefinita: **[Attivo]**

- Attivo
- Disattivo





- Indirizzo link-local

Mostra l'indirizzo link-local IPv6.

- Indir.stateless 0-4
Visualizza gli indirizzi stateless IPv6 ottenuti da un messaggio del router.
- Indirizzo stateful
Visualizza l'indirizzo stateful IPv6.
- Indir.config.manuale
Specifica l'indirizzo IPv6 della macchina quando non si utilizza il server DHCP.
- Indirizzo gateway IPv6
Specifica l'indirizzo IPv6 del gateway predefinito.

Potenza segnale

Visualizza la potenza del segnale.

-  (forte)
- 
- 
-  (debole)
- Disconnesso

Codice PIN

Visualizza il codice PIN.

Rapporto stato Wi-Fi

È possibile specificare se dopo la configurazione della wireless LAN si desidera che venga automaticamente stampato un rapporto sullo stato della rete Wi-Fi.

Impostazione predefinita: **[Disattivo]**

- Attivo
- Disattivo

8. Configurazione della macchina mediante le utilità

Uso di Web Image Monitor

★ Importante

- È possibile configurare alcune voci anche tramite il pannello di controllo.

Operazioni disponibili

Le seguenti operazioni possono essere eseguite a distanza utilizzando Web Image Monitor in un computer:

- Visualizzare lo stato della macchina
- Configurare le impostazioni di rete
- Impostare la password amministratore
- Ripristinare le impostazioni predefinite della macchina

Browser Web supportati

- Internet Explorer 6 o successivo
- Firefox 3.0 o successivo

Visualizzare la pagina iniziale

Quando si accede alla macchina tramite Web Image Monitor, nella finestra del browser compare la pagina principale.

1. **Avviare il browser Web.**
2. **Per accedere alla macchina, digitare "http://(indirizzo IP della macchina)/" nella barra degli indirizzi del browser web.**

Se viene utilizzato un server DNS ed è stato specificato il nome host della macchina, è possibile digitare il nome host anziché l'indirizzo IP.

Appare la pagina iniziale di Web Image Monitor.

Pagina principale

Ogni pagina di Web Image Monitor è suddivisa nelle seguenti aree:

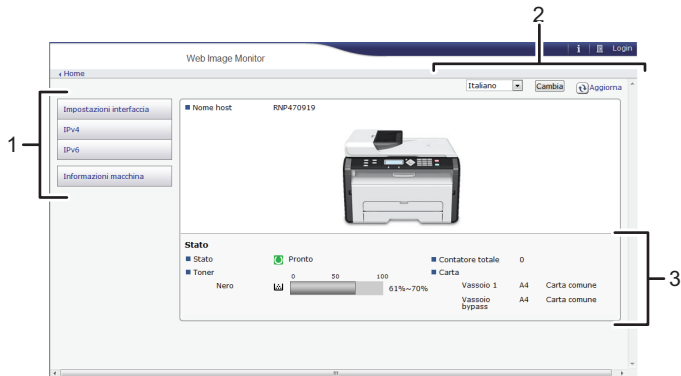

IT CTT135

1. Area menu

Selezionando una voce del menu, appare il relativo contenuto.

2. Area dell'intestazione

Appare la finestra di dialogo per passare al modo utente e al modo amministratore, e in seguito appare il menu relativo a ciascun modo.

Fare clic sul pulsante [Aggiorna] nell'angolo in alto a destra dell'area di lavoro per aggiornare le informazioni sulla macchina. Fare clic sul pulsante [Aggiorna] del browser Web per aggiornare l'intera schermata del browser.

3. Area informazioni di base

Visualizza le informazioni di base relative alla macchina.

8

Nota

- Se si utilizza una versione meno recente di un browser web supportato o se i cookies e JavaScript del browser web non sono abilitati, potrebbero verificarsi problemi di visualizzazione e operatività.
- Se si utilizza un server proxy, configurare le impostazioni necessarie del browser web.
- È possibile che la pagina precedente non venga visualizzata anche dopo aver fatto clic sul pulsante Indietro del browser web. In questo caso, fare clic sul pulsante di aggiornamento del browser Web.

Modificare la lingua di interfaccia

Selezionare la lingua di visualizzazione da utilizzare, quindi fare clic su [Cambia].

Menu

Questa sezione illustra gli elementi nel menu del browser Web.

Modalità guest

In modalità utente è possibile visualizzare lo stato e le impostazioni della macchina, ma non è possibile modificare le impostazioni.

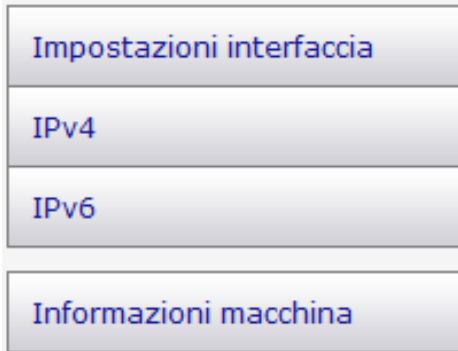

1. Impostazioni interfaccia

Appare l'impostazione di interfaccia.

2. IPv4

Appare la configurazione IPv4.

3. IPv6

Appare la configurazione IPv6.

4. Informazioni macchina

Appaiono le informazioni sulla macchina.

Modalità amministratore

In modalità amministratore è possibile configurare varie impostazioni della macchina.

Impostazioni interfaccia
IPv4
IPv6
SNMP
Impostazioni amministratore.
Ripristina impostazioni predefinite
Informazioni macchina

1. Impostazioni interfaccia

È possibile modificare l'impostazione di interfaccia.

2. IPv4

È possibile modificare l'IPv4.

3. IPv6

È possibile modificare l'IPv6.

4. SNMP

È possibile modificare l'SNMP.

5. Impostazioni amministratore

È possibile modificare la password amministratore.

6. Ripristina impostazioni predefinite

È possibile azzerare la password amministratore e le altre impostazioni di rete.

7. Informazioni macchina

Appaiono le informazioni sulla macchina.

Modificare le impostazioni della macchina

Per modificare le impostazioni della macchina, accedere come amministratore.

★ Importante

- Il pannello di controllo può essere utilizzato durante il login.

1. Avviare il browser Web.

2. Inserire "http://(indirizzo IP della macchina)/" nella barra degli indirizzi.
3. Fare clic su [Login].
4. Digitare la password di amministratore, quindi fare clic su [Login].
Se si effettua il login per la prima volta, inserire "admin133" come password.
5. Nell'area menu, selezionare l'impostazione da specificare.
6. Specificare le impostazioni della macchina.
7. Fare clic su [OK].

Le impostazioni specificate vengono trasmesse alla macchina.

Lista delle impostazioni

Questa sezione illustra le impostazioni di Web Image Monitor.

Verificare le informazioni di sistema

Nella pagina in alto è possibile verificare le informazioni di sistema correnti, quali le informazioni sul dispositivo, lo stato del vassoio carta, lo stato del toner e il contatore totale.

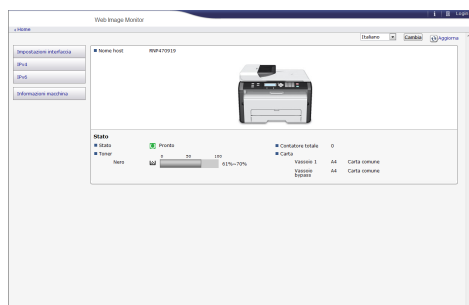

Voce	Descrizione
Stato	Visualizza l'icona che indica lo stato del dispositivo.
Toner	Visualizza il livello del toner rimanente.
Contatore totale	Visualizza il contatore totale.
Carta	Visualizza il formato e il tipo di carta caricata nel vassoio 1 e nel vassoio bypass.

Configurare le impostazioni di interfaccia

Fare clic su [Impostazioni interfaccia] per visualizzare la pagina dove configurare le impostazioni di interfaccia.

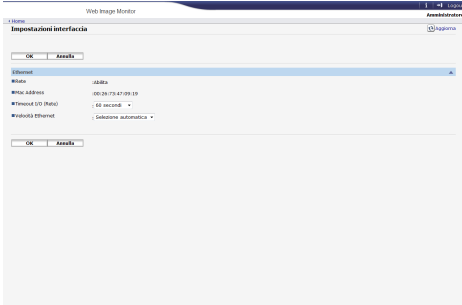

Voce	Descrizione
Tipo LAN	Consente di passare da Ethernet a wireless LAN. L'opzione è disponibile solo se il dispositivo supporta entrambe.
Rete	Visualizza lo stato delle operazioni Ethernet.
Mac Address	Visualizza l'indirizzo MAC (indirizzo Media Access Control) della scheda di interfaccia di rete.
Timeout I/O (Rete)	Selezionare se applicare o meno un limite di timeout se la macchina impiega più di un certo tempo specificato per eseguire un lavoro.
Velocità Ethernet	Velocità di comunicazione Ethernet. Per un uso normale, selezionare Selezione automatica. Ciò consente al dispositivo di selezionare la velocità ottimale. Se la comunicazione con il dispositivo non funzionasse, selezionare 10Mbps Full Duplex, 10Mbps Half Duplex, 100Mbps Full Duplex o 100Mbps Half Duplex.

Configurare le impostazioni IPv4

Fare clic su [IPv4] per visualizzare la pagina dove configurare le impostazioni IPv4.

★ Importante

- In [Tipo LAN] in [Impostazioni interfaccia] è possibile selezionare [Ethernet] per visualizzare l'indirizzo IP della rete LAN via cavo oppure [Wireless LAN] per visualizzare l'indirizzo IP della rete wireless LAN.

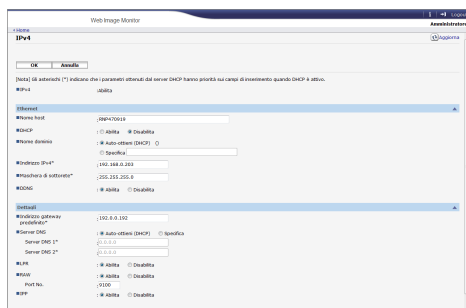

IPv4

Voce	Descrizione
IPv4	Indica che IPv4 è abilitato.

Ethernet

Voce	Descrizione
Nome host	Inserire il nome host, della lunghezza massima di 63 caratteri, che si desidera impostare per la scheda di interfaccia di rete o per l'unità di interfaccia wireless LAN. L'impostazione predefinita è RNP seguita dall'indirizzo MAC della scheda di interfaccia attiva. Se viene modificato il nome dell'impostazione predefinita, il nuovo nome non può cominciare con "RNP" o "rnp".
DHCP	Selezionare [Abilita] per configurare automaticamente le impostazioni di rete utilizzando il server DHCP. Selezionare [Disabilita] per configurare manualmente le impostazioni di rete.
Nome dominio	<p>Specificare se utilizzare il nome del dominio ottenuto dal server DHCP o il nome del dominio configurato per il dispositivo.</p> <ul style="list-style-type: none"> "Auto-ottieni (DHCP)" selezionato <p>Quando viene utilizzato DHCP, viene usato il nome dominio ottenuto dal server DHCP. Se non fosse possibile ottenere il nome dominio dal server DHCP, viene utilizzato il nome dominio configurato per il dispositivo.</p> "Specifica" selezionato <p>Viene utilizzato il nome dominio configurato per il dispositivo. Inserire il nome del dominio usando al massimo 63 caratteri. Gli spazi non sono consentiti.</p>
Indirizzo IPv4	<p>Inserire l'indirizzo IPv4 della scheda di interfaccia di rete o dell'unità di interfaccia wireless LAN.</p> <p>Per il funzionamento di DHCP viene utilizzato l'indirizzo ottenuto dal server DHCP.</p>

Voce	Descrizione
Maschera di sottorete	Inserire la maschera di sottorete della scheda di interfaccia di rete o dell'unità di interfaccia wireless LAN. La maschera di sottorete fa parte dell'indirizzo IP utilizzato come indirizzo di rete. Quando viene utilizzato DHCP, viene utilizzata la maschera di sottorete ottenuta dal server DHCP.
DDNS	Selezionare se attivare o disattivare la risoluzione nome DDNS (Dynamic DNS) per la scheda di interfaccia di rete o per l'unità di interfaccia wireless LAN. Se attiva, il database DNS viene aggiornato immediatamente.

Dettagli

Voce	Descrizione
Indirizzo gateway predefinito	Inserire l'indirizzo gateway predefinito. L'indirizzo gateway predefinito è l'indirizzo IP dell'host o del router utilizzato come gateway per la comunicazione (stampa o scambio di informazioni) con un computer o un'altra rete. Quando viene utilizzato DHCP, viene utilizzato l'indirizzo gateway predefinito ottenuto dal DHCP. Se non fosse possibile ottenere l'indirizzo dal server DHCP, viene utilizzato l'indirizzo gateway predefinito configurato per il dispositivo.
Server DNS	Scegliere se usare il server DNS ottenuto dal server DHCP oppure il server DNS configurato per il dispositivo.
LPR	Selezionare se abilitare la stampa in rete tramite LPR/LPD.
RAW	Selezionare per abilitare la stampa di un file RAW in rete.
IPP	Selezionare se abilitare la stampa in rete tramite Internet Print Protocol.

Configurare le impostazioni IPv6

Fare clic su [IPv6] per visualizzare la pagina dove configurare le impostazioni IPv6.

★ Importante

- In [Tipo LAN] in [Impostazioni interfaccia] è possibile selezionare [Ethernet] per visualizzare l'indirizzo IP della rete LAN via cavo oppure [Wireless LAN] per visualizzare l'indirizzo IP della rete wireless LAN.

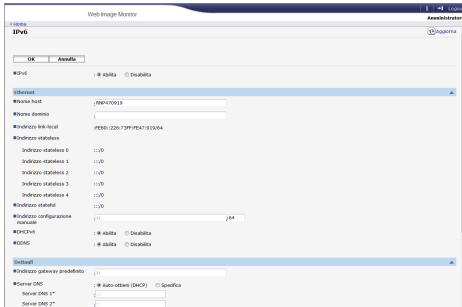

IPv6

Voce	Descrizione
IPv6	Selezionare se attivare o meno IPv6.

Ethernet

Voce	Descrizione
Nome host	Inserire il nome host, della lunghezza massima di 63 caratteri, che si desidera impostare per la scheda di interfaccia di rete o per l'unità di interfaccia wireless LAN. L'impostazione predefinita è RNP seguita dall'indirizzo MAC della scheda di interfaccia attiva. Se viene modificato il nome dell'impostazione predefinita, il nuovo nome non può cominciare con "RNP" o "rnp".
Nome dominio	Inserire il nome del dominio cui appartiene il dispositivo utilizzando un massimo di 63 caratteri alfanumerici.
Indirizzo link-local	Visualizza l'indirizzo link-local della scheda di interfaccia di rete o dell'unità di interfaccia wireless LAN. L'indirizzo link-local è valido solo all'interno della rete locale (segmento locale) e inizia con "fe80::" seguito da un identificatore generato dall'indirizzo MAC della scheda di interfaccia attiva.
Indirizzo stateless	Visualizza l'indirizzo stateless per il router.
Indirizzo stateful	Visualizza l'indirizzo stateful.
Indirizzo configuraz.manual	Nella casella a sinistra, inserire l'indirizzo IPv6 assegnato alla scheda di interfaccia di rete o all'unità di interfaccia wireless LAN. Nella casella a destra, digitare la lunghezza del prefisso dell'indirizzo IPv6 utilizzando un valore compreso tra 0 e 128. Il valore predefinito è 64. <ul style="list-style-type: none"> Non è possibile impostare i seguenti indirizzi: Indirizzi link-local, indirizzi multicast, indirizzi loopback, indirizzi compatibili con IPv4 e indirizzi mappati IPv4

Voce	Descrizione
DHCPv6	Selezionare [Abilita] per usare il server DHCPv6 per configurare automaticamente le impostazioni di rete. Selezionare [Disabilita] per configurare manualmente le impostazioni di rete.
DDNS	Selezionare se attivare o disattivare la risoluzione nome DDNS (Dynamic DNS) per la scheda di interfaccia di rete o per l'unità di interfaccia wireless LAN. Se attiva, il database DNS viene aggiornato immediatamente.

Dettagli

Voce	Descrizione
Indirizzo gateway predefinito	Inserire l'indirizzo gateway predefinito. L'indirizzo gateway predefinito è l'indirizzo IP dell'host o del router utilizzato come gateway per la comunicazione (stampa o scambio di informazioni) con un computer o un'altra rete. Quando viene utilizzato DHCP, viene utilizzato l'indirizzo gateway predefinito ottenuto dal DHCP. Se non fosse possibile ottenere l'indirizzo dal server DHCP, viene utilizzato l'indirizzo gateway predefinito configurato per il dispositivo.
Server DNS	Scegliere se usare il server DNS ottenuto dal server DHCP oppure il server DNS configurato per il dispositivo.
Modo DHCPv6	Selezionare un modo operativo per DHCPv6. <ul style="list-style-type: none"> • DHCPv6 Funziona in modalità DHCPv6. Ottiene l'indirizzo IPv6 e altri parametri. • DHCPv6-lite Funziona in modalità DHCPv6-lite. Ottiene i parametri ad esclusione dell'indirizzo IPv6.
IAID	IAID è l'ID di identificazione dell'indirizzo IPv6 ed è necessario per acquisire l'indirizzo IPv6 riservato.
LPR	Selezionare se abilitare la stampa in rete tramite LPR/LPD.
RAW	Selezionare per abilitare la stampa di un file RAW in rete.
IPP	Selezionare se abilitare la stampa in rete tramite Internet Print Protocol.

Configurare le impostazioni SNMP

Fare clic su [SNMP] per visualizzare la pagina dove configurare le impostazioni SNMP.

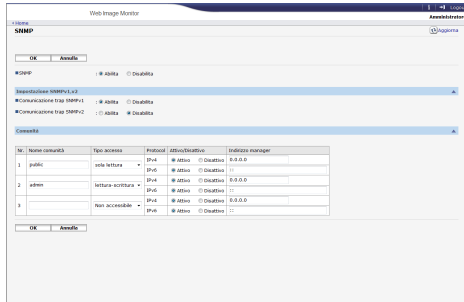

SNMP

Voce	Descrizione
SNMP	Selezionare se attivare o disattivare SNMP per la/le scheda/e di interfaccia.

Impostazione SNMPv1, v2

Voce	Descrizione
Comunicazione trap SNMPv1	Selezionare se inviare trap SNMPv1.
Comunicazione trap SNMPv2	Selezionare se inviare trap SNMPv2.

Comunità

Voce	Descrizione
Nome comunità	Digitare il nome della comunità a cui appartiene la scheda di interfaccia di rete utilizzando un massimo di 15 caratteri. Se il nome della comunità è diverso da quello degli host, non verranno accettate le richieste degli host.

Voce	Descrizione
Tipo accesso	<p>Dall'elenco, scegliere i diritti di accesso alla comunità.</p> <ul style="list-style-type: none"> • Non accessibile Accesso proibito. • Sola lettura É possibile leggere le informazioni, ma non modificarle. • Lettura-scrittura É possibile leggere e modificare le informazioni. • trap Invia informazioni sugli errori al responsabile. Digitare il destinatario delle notifiche di errore nella casella Indirizzo manager.
Protocollo, Attivo/Disattivo	Configurare le impostazioni per ciascun protocollo utilizzato dalla comunità.
Indirizzo Manager	Digitare l'indirizzo host del computer in base al protocollo in uso.

Configurare la password amministratore

Per specificare la password dell'amministratore, fare clic su [Impostazioni amministr.].

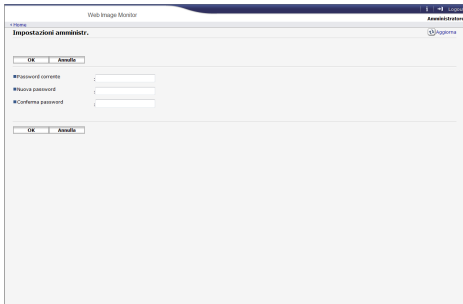

Impostazioni amministratore

Voce	Descrizione
Password corrente	Inserire la password amministratore corrente. L'impostazione predefinita è "admin133".
Nuova password	Digitare la nuova password amministratore. É possibile digitarla utilizzando da tre a otto caratteri.

Voce	Descrizione
Conferma password	Digitare nuovamente la password per confermare.

Reimpostare le impostazioni della macchina

Fare clic su [Ripristina impostazioni predefinite] per ripristinare le impostazioni e la password amministratore.



Modificare le informazioni della macchina

Fare clic su [Informazioni macchina] per visualizzare le informazioni della macchina.

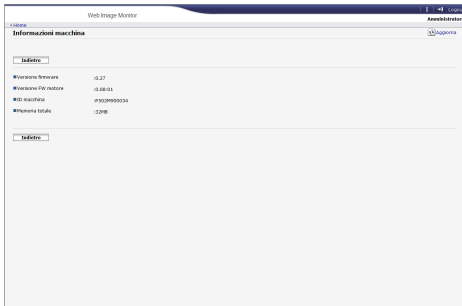

Informazioni macchina

Voce	Descrizione
Versione firmware	Visualizza la versione del firmware installato nella macchina.
Versione FW motore	Visualizza la versione del firmware per il motore della macchina.
ID macchina	Visualizza il numero di serie della macchina.
Memoria totale	Visualizza la memoria totale installata nella macchina.

Uso di Smart Organizing Monitor

★ Importante

- Per usare Smart Organizing Monitor installare il driver di stampa.

Verificare le informazioni sullo stato

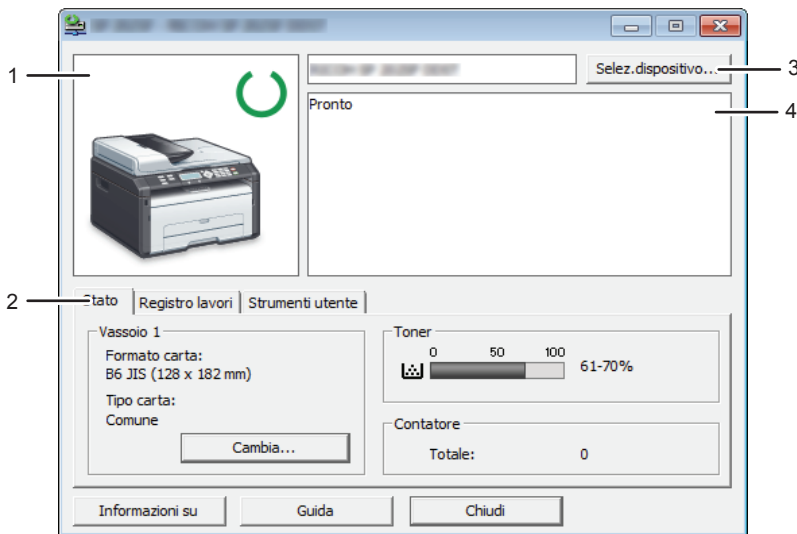

IT CTT014

1. Area immagini

Visualizza lo stato della macchina con un'icona.

2. Area stato

- Formato carta
Visualizza il formato della carta configurato nella macchina.
- Tipo carta
Visualizza il tipo di carta configurato nella macchina.
- Toner
Il livello di toner rimanente viene visualizzato in dieci livelli, quando [Opzione fine toner] è impostato su [Interrompi stampa]. Se [Opzione fine toner] è impostata su [Continua stampa], viene visualizzato " * * " in quanto il livello del toner rimanente non viene monitorato.
- Contatore
Visualizza il numero di pagine stampate dalla macchina.

I livelli di toner vengono sempre visualizzati nei modelli di tipo 3.

3. Area selezione dispositivo

Visualizza il nome del modello selezionato.

4. Area messaggio

Visualizza lo stato della macchina tramite un messaggio.

Per informazioni sui messaggi di errore, vedere p. 190 "Messaggi di errore e di stato visualizzati in Smart Organizing Monitor".

Configurare le impostazioni della macchina

Smart Organizing Monitor viene utilizzato per modificare le impostazioni della macchina.

1. Dal menu [Start], fare clic su [Programmi].
2. Fare clic su [Smart Organizing Monitor for SP xxx Series].
3. Fare clic su [Smart Organizing Monitor for SP xxx Series Status].
4. Se non è selezionata la macchina in uso, fare clic su [Selez.dispositivo...], quindi selezionare il modello della macchina.
5. Fare clic su [OK].
6. Sulla scheda [Strumenti utente], fare clic su [Configurazione stampante].
7. Se necessario, modificare le impostazioni.
8. Fare clic su [OK].
9. Fare clic su [Chiudi].

Impostazioni schede

Questa sezione contiene una panoramica divisa in schede relative alle impostazioni della macchina che possono essere modificate tramite Smart Organizing Monitor. Per ulteriori informazioni su ciascuna impostazione, consultare la Guida di Smart Organizing Monitor.

Scheda Sistema

- Registrazione dei formati carta personalizzati.
- Regolare la posizione o la densità di stampa per migliorare la qualità di stampa quando i risultati non sono soddisfacenti.
- Abilitare o disabilitare il modo Risparmio energia e specificare quanto tempo deve trascorrere prima della sua attivazione.
- Aggiornare il firmware della macchina.

Scheda fax

- Specificare il nome e il numero di fax della macchina.
- Registrare, modificare ed eliminare i numeri abbreviati.

Scheda Scanner

- È possibile modificare le proprietà del server.
- È possibile registrare, modificare ed eliminare le destinazioni di scansione.

Scheda Wi-Fi

- È possibile configurare impostazioni di base wireless LAN.
- È possibile configurare le impostazioni di sicurezza.

Stampare la pagina di configurazione o la pagina di prova

★ Importante

- Per stampare la pagina di prova, impostare il formato carta su A4 o Letter. Per stampare altri rapporti, impostare il formato carta su A4, Letter o Legal.
1. Dal menu [Start], fare clic su [Programmi].
 2. Fare clic su [Smart Organizing Monitor for SP xxx Series].
 3. Fare clic su [Smart Organizing Monitor for SP xxx Series Status].
 4. Se non è selezionata la macchina in uso, fare clic su [Selez.dispositivo...], quindi selezionare il modello della macchina.
 5. Fare clic su [OK].
 6. Sulla scheda [Strumenti utente] selezionare [Pagina di prova] o [Pagina di configurazione] dall'elenco [Lista/prova:].
 7. Fare clic su [Stampa].

Aggiornare il firmware

★ Importante

- Il produttore non sarà ritenuto responsabile in nessun caso per danni di qualsiasi tipo derivanti dall'uso o dall'impossibilità di utilizzare questo software.
- Il produttore non sarà inoltre responsabile per alcuna disputa tra il cliente e terzi, derivante dall'uso o dall'impossibilità di utilizzare detto software.
- Per assicurarsi che l'aggiornamento del firmware sia avvenuto con successo, stampare la pagina di configurazione prima e dopo l'aggiornamento.
- Assicurarsi di non scollegare mai il cavo USB o il cavo Ethernet durante l'aggiornamento del firmware.
- Durante l'aggiornamento del firmware, scollegare tutti i cavi non necessari dalla macchina.

- Se necessario, modificare innanzitutto le impostazioni di gestione dell'alimentazione del computer, in modo che il computer non passi allo stato di standby o di sospensione durante un aggiornamento del firmware.
- Scaricare il firmware dal sito internet del produttore.

Per aggiornare il firmware, utilizzare Smart Organizing Monitor da Windows.

1. Dal menu [Start], fare clic su [Programmi].
2. Fare clic su [Smart Organizing Monitor for SP xxx Series].
3. Fare clic su [Smart Organizing Monitor for SP xxx Series Status].
4. Se non è selezionata la macchina in uso, fare clic su [Selez.dispositivo...], quindi selezionare il modello della macchina.
5. Fare clic su [OK].
6. Sulla scheda [Strumenti utente], fare clic su [Configurazione stampante].
7. Sulla scheda [Sistema], fare clic su [Aggiornamento firmware stampante...].
8. Fare clic su [OK].
9. Specificare la posizione del file DWN e fare clic su [Apri].
10. Dopo il messaggio di conferma relativo al termine dell'aggiornamento del firmware su Smart Organizing Monitor, spegnere e riaccendere la macchina.

9. Manutenzione della macchina

Sostituzione della cartuccia di stampa

★ Importante

- Se sul pannello di controllo viene visualizzato "Toner esaurito" / "Cartuccia di stampa esaurita", sostituire la cartuccia di stampa seguendo la procedura descritta di seguito. Questo messaggio, tuttavia, non viene visualizzato se [Opzione fine toner] è impostata su [Continua stampa]. Sostituire la cartuccia di stampa se l'immagine stampata diventa troppo chiara o sfocata.
- Conservare le cartucce di stampa in un luogo fresco e asciutto.
- Il numero di pagine realmente stampabili può variare a seconda del volume e della densità delle immagini, del numero di pagine stampate per volta, del tipo e formato carta, nonché delle condizioni ambientali quali la temperatura e l'umidità. La qualità del toner diminuisce con il tempo.
- Il produttore consiglia di utilizzare toner originale per ottenere stampe di buona qualità.
- Il produttore non potrà essere ritenuto responsabile per danni o spese risultanti dall'uso, per le proprie apparecchiature da ufficio, di parti diverse dalle parti originali fornite dal produttore.

1. Aprire lo sportello anteriore e riabbassarlo delicatamente.
2. Estrarre con cautela la cartuccia in senso orizzontale, afferrandone la parte centrale.



CTT045

3. Estrarre la nuova cartuccia di stampa dalla scatola, quindi estrarla dalla confezione di plastica.
4. Afferrare la cartuccia di stampa e scuoterla lateralmente per cinque o sei volte.
Scuotere la cartuccia di stampa in orizzontale. Se la cartuccia non è stata scossa adeguatamente, le prime pagine stampate potrebbero apparire sfocate o macchiate.

5. Inserire la cartuccia di stampa facendola scivolare orizzontalmente, quindi spingerla lentamente fino in fondo. Infine, spingerla verso il basso finché si sente uno scatto.

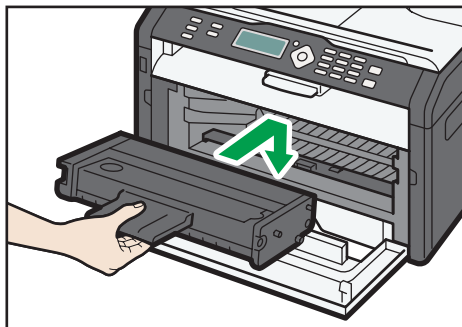

CTT048

6. Spingere con attenzione lo sportello anteriore fino a chiuderlo.

Precauzioni per la pulizia

Per mantenere un'elevata qualità di stampa, pulire la macchina periodicamente.

Tergere con un panno soffice l'esterno. Se il panno asciutto non è sufficiente, utilizzare un panno soffice, inumidito e ben strizzato. Se anche questo non fosse sufficiente a rimuovere lo sporco o le macchie, applicare un detergente neutro, pulire la superficie con il panno umido ben strizzato, passare un panno asciutto e lasciare asciugare.

★ Importante

- Per evitare deformazioni, scoloriture o crepe, non utilizzare sostanze chimiche volatili, quali benzina, diluente o insetticidi spray, sulla macchina.
- Rimuovere eventuale polvere o tracce di sporco all'interno della macchina con un panno pulito e asciutto.
- È necessario scollegare la spina dalla presa di rete a muro almeno una volta l'anno. Rimuovere eventuale polvere e sporco dalla spina e dalla presa prima di collegarle nuovamente. L'accumulo di polvere e di sporco può costituire pericolo di incendio.
- Non far cadere all'interno della macchina fermagli, punti metallici o altri piccoli oggetti.

Pulizia dell'interno della macchina

1. Aprire lo sportello anteriore e riabbassarlo delicatamente.
2. Estrarre con cautela la cartuccia in senso orizzontale, afferrandone la parte centrale.



CTT045

3. Strofinare l'interno della macchina con un panno, strofinando avanti e indietro.

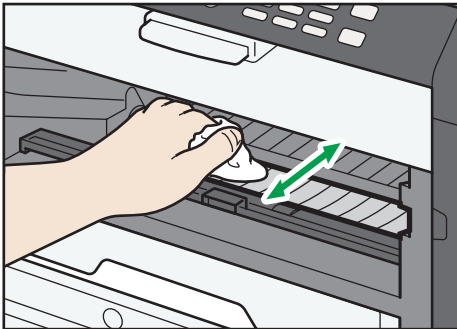

CTT176

Fare attenzione a non toccare le parti sporgenti all'interno della macchina durante quest'operazione.

4. Inserire la cartuccia di stampa facendola scivolare orizzontalmente, quindi spingerla lentamente fino in fondo. Infine, spingerla verso il basso finché si sente uno scatto.

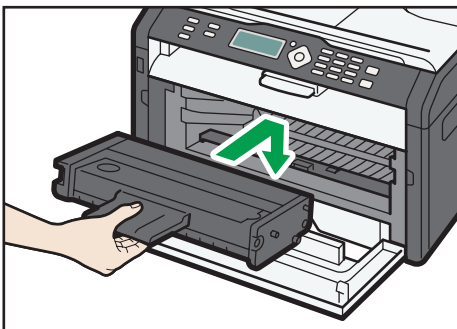

CTT048

5. Spingere con attenzione lo sportello anteriore fino a chiuderlo.

Pulizia del vetro di esposizione

1. Sollevare il coprioriginali.

Fare attenzione a non trattenere il vassoio di alimentazione quando viene sollevato il coprioriginali, in quanto potrebbe venire danneggiato.

2. Pulire le parti indicate dalle frecce con un panno morbido inumidito, quindi ripassare le stesse parti con un panno asciutto per eliminare eventuali tracce di umidità.

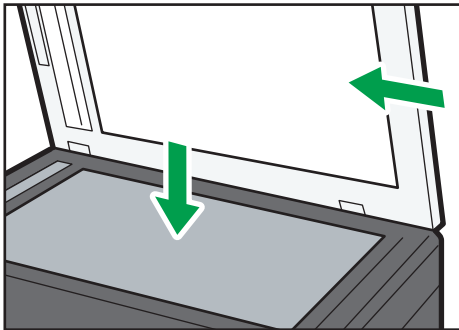

CTT025

Pulizia dell'alimentatore automatico originali

1. Sollevare l'ADF.

Fare attenzione a non trattenere il vassoio di alimentazione quando si solleva l'ADF, in quanto potrebbe venire danneggiato.

- ### 2. Pulire le parti indicate dalle frecce con un panno morbido inumidito, quindi ripassare le stesse parti con un panno asciutto per eliminare eventuali tracce di umidità.

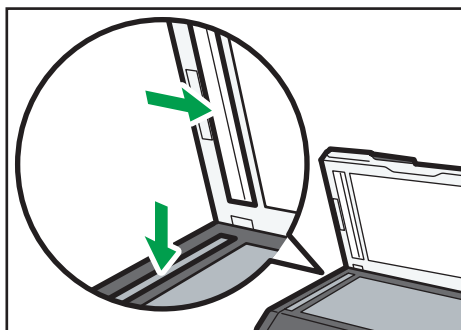

CTT026

10. Risoluzione dei problemi

Problemi comuni

Questa sezione spiega come risolvere problemi comuni che possono verificarsi durante l'utilizzo della macchina.

Problema	Possibile causa	Soluzione
La macchina non si accende.	Il cavo elettrico non è collegato correttamente.	<ul style="list-style-type: none">• Assicurarsi che il cavo di alimentazione sia stato inserito saldamente nella presa a muro.• Connettere un altro dispositivo funzionante alla presa a muro per assicurarsi che questa funzioni.
Le pagine non vengono stampate.	Il cavo USB o il cavo Ethernet non è collegato correttamente.	Ricollegare il cavo USB oppure il cavo Ethernet.
Si sentono dei rumori strani.	Il consumabile non è installato correttamente.	Verificare che il consumabile sia installato correttamente.

Nota

- Se uno di questi problemi dovesse persistere, spegnere la macchina, scollegare il cavo di alimentazione e contattare un addetto alle vendite o all'assistenza.

Problemi di alimentazione carta

Se la macchina funziona ma la carta non viene alimentata oppure si inceppa di frequente, controllare le condizioni della macchina e della carta.

Problema	Soluzione
La carta non viene alimentata correttamente.	<ul style="list-style-type: none"> • Utilizzare tipi di carta supportati. Vedere p. 31 "Carta supportata". • Caricare la carta correttamente, assicurandosi che le guide carta siano adeguatamente regolate. Vedere p. 37 "Caricare la carta". • Se la carta è arricciata, raddrizzarla. • Estrarre la carta dal vassoio e smazzarla bene. Quindi capovolgere la pila di carta e reinserirla nel vassoio.
Gli inceppamenti ricorrono frequentemente.	<ul style="list-style-type: none"> • Se vi sono degli spazi tra la carta e le guide carta, regolare le guide per eliminare gli spazi vuoti. • Evitare di stampare su entrambi i lati della carta quando vengono stampate immagini contenenti ampie zone di colore pieno che consumano molto toner. • Utilizzare tipi di carta supportati. Vedere p. 31 "Carta supportata". • Caricare la carta rispettando i segni di limite superiori sulla guida carta.
Vengono alimentati contemporaneamente più fogli di carta.	<ul style="list-style-type: none"> • Smazzare la carta prima di caricarla. Assicurarsi che i bordi siano a livello battendo la risma di carta su una superficie piana, ad esempio un tavolo. • Assicurarsi che le guide carta siano in posizione corretta. • Utilizzare tipi di carta supportati. Vedere p. 31 "Carta supportata". • Caricare la carta rispettando i segni di limite superiori sulla guida carta. • Non aggiungere carta quando è ancora presente della carta nel vassoio. <p>Aggiungere carta solo quando la carta è esaurita.</p>

Problema	Soluzione
La carta si spiegazza.	<ul style="list-style-type: none"> • La carta è umida. Usare carta conservata correttamente. • La carta è troppo sottile. Vedere p. 31 "Carta supportata". • Se vi sono degli spazi tra la carta e le guide carta, regolare le guide per eliminare gli spazi vuoti.
La carta stampata è arricciata.	<ul style="list-style-type: none"> • Caricare la carta nel vassoio di alimentazione capovolgendo la pila di fogli. • La carta è umida. Usare carta conservata correttamente.
<p>Le immagini sono stampate diagonalmente rispetto alle pagine.</p> 	<p>Se vi sono degli spazi tra la carta e le guide carta, regolare le guide per eliminare gli spazi vuoti.</p>

Rimuovere gli inceppamenti carta

★ Importante

- La carta inceppata potrebbe essere sporca di toner. Far attenzione a non sporcarsi i vestiti o le mani.
- Per le stampe effettuate immediatamente dopo la rimozione di un inceppamento, il toner potrebbe essere poco fuso e causare sbavature. Fare dei test di stampa finché le sbavature non scompaiono completamente.
- Non rimuovere con la forza la carta inceppata perché potrebbe strapparsi. I frammenti di carta strappata rimasti all'interno della macchina potrebbero causare altri inceppamenti o danneggiare la macchina.
- Gli inceppamenti carta possono causare la perdita di pagine. Controllare che non manchino pagine dal lavoro di stampa, e ristampare quelle eventualmente mancanti.
- In base al tipo di inceppamento, la carta potrebbe essere espulsa automaticamente aprendo e chiudendo lo sportello anteriore e accendendo e spegnendo la macchina due volte di seguito.

Rimozione della carta inceppata dal vassoio 1

1. Estrarre il vassoio 1 parzialmente e controllare che non vi sia carta inceppata. In tal caso rimuovere la carta con attenzione.

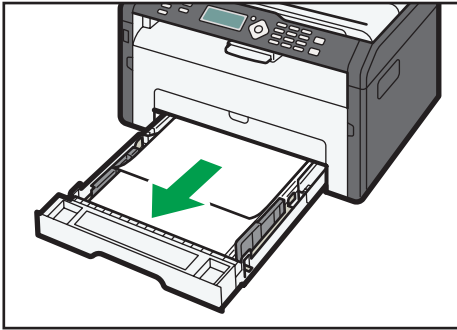

CTT030

2. Inserire nuovamente il vassoio 1 nella macchina fino a che non si arresta.
3. Aprire lo sportello anteriore e riabbassarlo delicatamente.

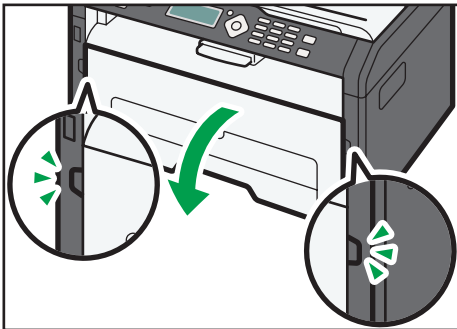

CTT054

4. Estrarre con cautela la cartuccia in senso orizzontale, afferrandone la parte centrale.



CTT045

- Non scuotere la cartuccia di stampa che è stata rimossa. Questo potrebbe causare la perdita del toner rimanente.

- Collocare la cartuccia di stampa su carta o altro materiale simile per non sporcare la postazione di lavoro.

5. Sollevando la piastra guida, rimuovere la carta inceppata con attenzione.

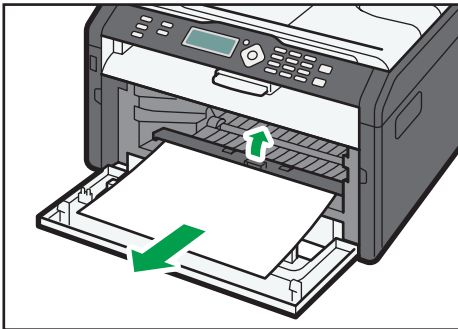

CTT046

6. Inserire la cartuccia di stampa facendola scivolare orizzontalmente, quindi spingerla lentamente fino in fondo. Infine, spingerla verso il basso finché si sente uno scatto.

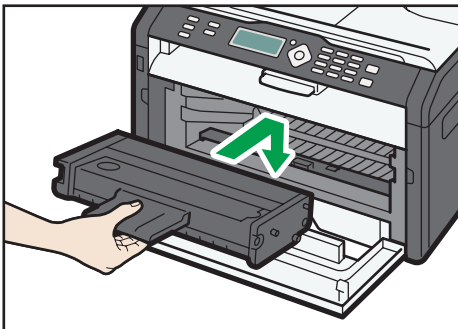

CTT048

7. Spingere con attenzione lo sportello anteriore fino a chiuderlo.



CTT055

Se il messaggio di errore continua ad apparire, eseguire la procedura descritta in "Apertura dello sportello posteriore per rimuovere la carta inceppata".

Rimozione della carta inceppata dal vassoio bypass

★ Importante

- Poiché la temperatura intorno alla guida è elevata, attendere che si raffreddi prima di verificare se c'è un inceppamento.
1. Se la carta è inceppata nell'area di ingresso del vassoio bypass, rimuoverla con attenzione.



CTT034

2. Chiudere il vassoio bypass.
3. Seguire i passaggi 3-7 in "Rimozione della carta inceppata dal vassoio 1".

Se il messaggio di errore continua ad apparire, eseguire la procedura descritta in "Apertura dello sportello posteriore per rimuovere la carta inceppata".

Apertura dello sportello posteriore per rimuovere la carta inceppata

★ Importante

- Poiché la temperatura intorno alla guida è elevata, attendere che si raffreddi prima di verificare se c'è un inceppamento.
1. Aprire lo sportello posteriore.

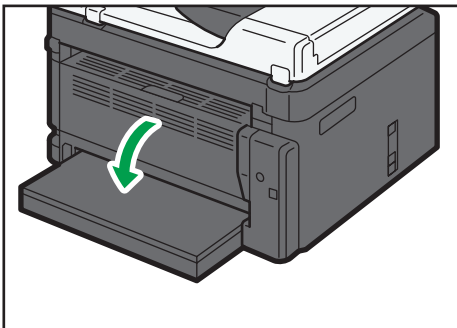

CTT041

2. Aprire lo sportello dei fusibili.

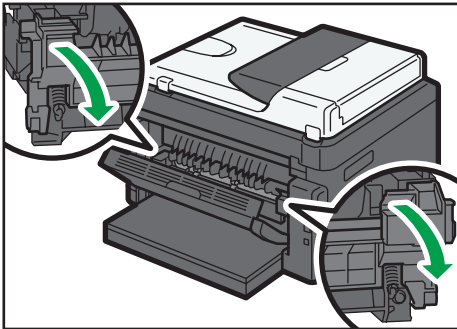

CTT079

3. Con i pollici, spingere le leve laterali verso il basso.

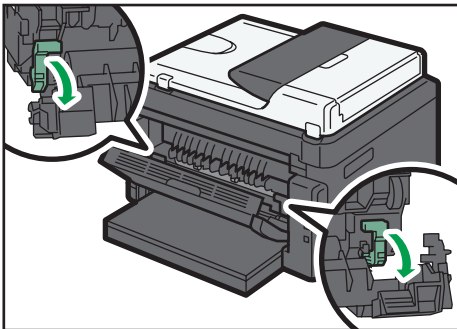

CTT080

4. Rimuovere la carta inceppata con attenzione.

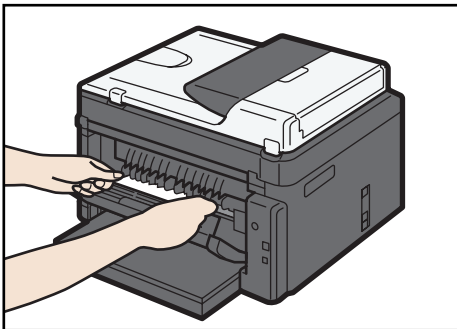

CTT066

5. Con i pollici, spingere le leve verso l'alto.

6. Chiudere lo sportello dei fusibili.

7. Chiudere lo sportello posteriore.

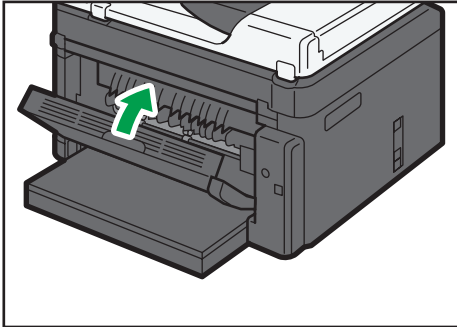

CTT044

Rimuovere gli inceppamenti verificatisi durante la scansione

1. Aprire lo sportello ADF.

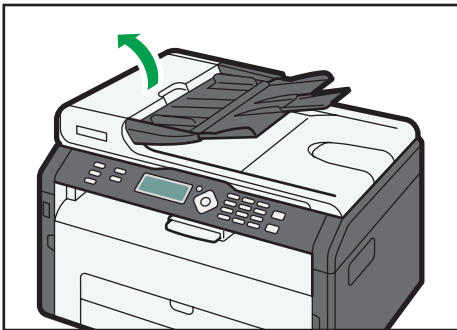

CTT038

- 2. Tirare delicatamente l'originale inceppato per rimuoverlo. Fare attenzione a non tirare l'originale con troppa forza per evitare di strapparlo.**



CTT040

3. Chiudere lo sportello dell'ADF.



CTT039

4. Sollevare l'ADF e nel caso vi fossero ancora dei frammenti dell'originale, tirarli con cautela per rimuoverli.

Fare attenzione a non trattenere il vassoio di alimentazione quando si solleva l'ADF, in quanto potrebbe venire danneggiato.

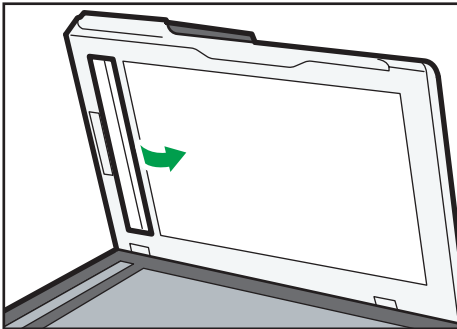

CTT027

5. Chiudere l'ADF.

Problemi di qualità di stampa

Verificare le condizioni della macchina

Se si verifica un problema con la qualità della stampa, controllare innanzitutto le condizioni della macchina.

Possibile causa	Soluzione
C'è un problema relativo alla posizione della macchina.	Assicurarsi che la macchina si trovi su una superficie piana. Collocare la macchina in un luogo dove non sia soggetta a vibrazioni o urti.
È utilizzato un tipo di carta non supportato.	Assicurarsi che il tipo di carta utilizzato sia supportato dalla macchina. Vedere p. 31 "Carta supportata".
L'impostazione del tipo di carta non è corretta.	Assicurarsi che l'impostazione del tipo di carta del driver di stampa corrisponda al tipo di carta caricato. Vedere p. 31 "Carta supportata".
Viene utilizzata una cartuccia di stampa non originale.	Le cartucce di stampa non originali riducono la qualità di stampa e possono causare malfunzionamenti. Utilizzare esclusivamente cartucce originali. Vedere p. 196 "Consumabili".
Viene utilizzata una cartuccia di stampa vecchia.	Le cartucce di stampa dovrebbero essere aperte prima della data di scadenza indicata e utilizzate entro sei mesi dall'apertura.
La macchina è sporca.	Vedere p. 157 "Manutenzione della macchina" e pulire la macchina in base alle esigenze.

Problemi della stampante

Problema	Soluzione
Si verifica un errore.	<p>Se si verifica un errore durante la stampa, modificare le impostazioni del computer o del driver di stampa.</p> <ul style="list-style-type: none"> • Verificare che il nome dell'icona della stampante non ecceda i 32 caratteri alfanumerici. Se li supera, abbreviare il nome. • Controllare se sono in uso altre applicazioni. Chiudere tutte le altre applicazioni, dato che potrebbero interferire con la stampa. Se il problema persiste, chiudere anche i processi non necessari. • Assicurarsi che venga utilizzato il driver di stampa più recente.
Viene annullato un lavoro di stampa.	<ul style="list-style-type: none"> • Impostare il Timeout I/O su un valore maggiore rispetto alle impostazioni attuali.
C'è un ritardo considerevole tra il comando di avvio stampa e l'inizio della stampa.	<ul style="list-style-type: none"> • Il tempo di elaborazione dipende dal volume dei dati. I volumi elevati di dati, come documenti con molti elementi grafici, richiedono più tempo per l'elaborazione. Attendere qualche istante. • Per velocizzare il processo, ridurre la risoluzione di stampa tramite il driver di stampa.
Tutta la stampa risulta sfocata.	<ul style="list-style-type: none"> • La carta è umida. Usare carta conservata correttamente. Vedere p. 31 "Carta supportata". • Se viene abilitata l'opzione [Risparmio toner:], la stampa risulta generalmente meno densa. • È possibile che si sia formata della condensa. Se si verificano rapide variazioni di temperatura o di umidità, utilizzare la stampante soltanto dopo l'acclimatamento.
Non è possibile stampare correttamente alcuni dati o l'immagine di stampa utilizzando una determinata applicazione. Alcuni caratteri risultano sbiaditi o non vengono affatto stampati.	<ul style="list-style-type: none"> • Modificare le impostazioni relative alla qualità di stampa.

Problema	Soluzione
La posizione di stampa non è ben allineata.	Specificare [Registrazione] in [Impostaz.di sistema] per regolare la posizione di stampa.

Le posizioni di stampa non corrispondono a quelle visualizzate

Se la posizione degli elementi sulla pagina stampata differisce da quella visualizzata sullo schermo del computer, la causa potrebbe essere una tra le seguenti.

Possibile causa	Soluzione
Le impostazioni di layout della pagina non sono configurate correttamente.	Assicurarsi che le impostazioni di layout della pagina siano configurate correttamente nell'applicazione.
Il formato della carta non corrisponde a quello della carta caricata.	Verificare che il formato carta specificato nel driver di stampa corrisponda a quello della carta caricata.

Problemi della copiatrice

Problema	Soluzione
Le pagine fotocopiate sono vuote.	L'originale è stato posizionato con le facciate anteriore e posteriore invertite. Vedere p. 46 "Posizionamento degli originali".
Le copie sono troppo chiare o troppo scure.	Regolare la densità dell'immagine.
Le copie sono diverse dagli originali.	Selezionare il modo di scansione corretto in base al tipo di originale.
Quando viene fotocopata una stampa fotografica, appaiono delle macchie nere.	L'originale potrebbe aver aderito al vetro di esposizione a causa dell'elevata umidità. Posizionare l'originale sul vetro di esposizione, quindi collocarvi sopra due o tre fogli di carta bianca. Lasciare aperto il coprioriginali durante la copia.
Viene prodotto un effetto moiré. 	L'originale probabilmente presenta delle aree con linee o punti molto pronunciati. L'effetto moiré potrebbe essere risolto cambiando l'impostazione relativa alla qualità dell'immagine da [Foto] a [Testo/Foto].
La carta copiata è sporca.	<ul style="list-style-type: none"> • La densità dell'immagine è troppo alta. Regolare la densità dell'immagine. • Il toner sulla superficie stampata non è asciutto. Non toccare le superfici stampate subito dopo la stampa. Rimuovere i fogli appena stampati uno ad uno, facendo attenzione a non toccare le parti stampate. • L'immagine acquisita è sporca. • Prima di collocare gli originali sul vetro di esposizione, assicurarsi che il toner o il liquido di correzione siano asciutti.
Quando si effettuano copie dal vetro di esposizione, l'area di stampa della copia non è allineata con l'originale.	Collocare l'originale rivolto verso il basso, assicurandosi che sia allineato all'angolo posteriore sinistro e che sia ben schiacciato contro il vetro di esposizione.

Problema	Soluzione
Il formato della carta non corrisponde a quello della carta caricata.	Assicurarsi che il formato carta specificato nella macchina corrisponda a quello della carta caricata.

Problemi dello scanner

Problema	Soluzione
L'immagine acquisita è sporca.	<ul style="list-style-type: none">• L'immagine acquisita è sporca.• Prima di collocare gli originali sul vetro di esposizione, assicurarsi che il toner o il liquido di correzione siano asciutti.
L'immagine acquisita è distorta o non in posizione.	L'originale è stato spostato durante la scansione. Non spostare l'originale durante la scansione.
L'immagine scansionata è rovesciata.	L'originale è stato posizionato rovesciato. Sistemare l'originale nell'orientamento corretto. Vedere p. 46 "Posizionamento degli originali".
L'immagine acquisita è vuota.	L'originale è stato posizionato con le facciate anteriore e posteriore invertite.
L'immagine scansionata è troppo scura o troppo chiara.	Regolare la densità dell'immagine.

Problemi del fax

Quando sul giornale fax o sul rapporto dello stato TX appare un codice errore

La tabella seguente illustra il significato dei codici errore che appaiono in "Stato" nel giornale fax o nel rapporto dello stato TX, e spiega cosa fare per ciascun codice errore.

Rapporto stato TX

Codice di errore	Soluzione
Err:1)	<p>La linea non è connessa correttamente. La trasmissione del fax non è andata a buon fine. Si è verificato un problema con la trasmissione o con la ricezione.</p> <ul style="list-style-type: none"> • Verificare che la linea telefonica sia collegata correttamente alla macchina. • Scollegare la linea telefonica dalla macchina e collegare un telefono standard al suo posto. Verificare che sia possibile effettuare chiamate tramite il telefono. Se non è possibile effettuare chiamate in questo modo, contattare la compagnia telefonica. • Se il problema persiste, contattare l'assistenza o l'agente di vendita. <p>Non è stato possibile rilevare il segnale di selezione.</p> <ul style="list-style-type: none"> • Impostare [Rilevamento tono] su [Non rilevare].
Err:2) Err:3) Err:4)	<p>Quando si tenta di inviare un fax, non è possibile comporre il numero.</p> <ul style="list-style-type: none"> • Assicurarsi che il numero di fax selezionato sia corretto. • Assicurarsi che la destinazione sia un fax. • Assicurarsi che la linea non sia occupata. • Potrebbe essere necessario inserire una pausa tra le cifre da digitare. Premere il tasto [Copia carta ID/ Amplificato in ricezione] dopo, ad esempio, il codice area. • Assicurarsi che [PSTN / PBX] in [Impostazioni Fax] sia impostato correttamente in base al metodo di connessione alla rete telefonica utilizzato. Vedere p. 115 "Impostazioni funzioni fax".

Codice di errore	Soluzione
Err:5)	Durante la trasmissione/la ricezione di un fax è stato premuto il tasto [Cancella/Stop]. Inviare nuovamente il fax. Se l'errore si verifica nuovamente pur non avendo premuto il tasto [Cancella/Stop], rivolgersi al servizio di assistenza.

Giornale fax

Codice di errore	Causa	Soluzione
0001	Il fax del destinatario non supporta lo standard G3.	Selezionare una velocità di trasmissione supportata dal fax del destinatario, quindi reinviare il fax.
0071	La memoria è piena.	Stampare, inviare o eliminare i lavori presenti in memoria.
0080	Il fax del destinatario non ha risposto entro 35 secondi.	Inviare nuovamente il fax. Contattare il destinatario e chiedere di controllare che il loro fax funzioni correttamente. Per inviare un fax a una destinazione internazionale, inserire una pausa prima del numero di fax/telefono del destinatario.
008D	Il fax del destinatario ha esaurito la carta.	Contattare il destinatario e chiedere di caricare della carta.
00A0	L'invio del fax è stato annullato manualmente.	Inviare nuovamente il fax.
00A1	L'originale è inceppato.	Rimuovere l'originale inceppato.
00FF	La rifelezione non è andata a buon fine.	Assicurarsi che il numero di fax del destinatario sia corretto e che la linea telefonica sia collegata correttamente.

Quando si verificano altri problemi

La seguente tabella spiega come risolvere problemi che non producono un codice errore.

Problema	Soluzione
Impossibile inviare fax.	Verificare il codice di errore ed eseguire la relativa procedura per risolvere il problema.
Impossibile ricevere fax nonostante sia possibile inviarli.	<ul style="list-style-type: none"> • Una cartuccia di stampa è vuota. Sostituire la cartuccia di stampa. Vedere p. 157 "Sostituzione della cartuccia di stampa". • Il vassoio 1 è vuoto. Caricare carta nel vassoio 1. Vedere p. 37 "Caricare la carta". • Se la modalità di ricezione fax è manuale, i fax devono essere ricevuti manualmente. Vedere p. 106 "Ricezione di un fax".
Impossibile stampare i fax ricevuti.	<ul style="list-style-type: none"> • Il vassoio 1 è vuoto. Caricare carta nel vassoio 1. Vedere p. 37 "Caricare la carta". • Il vassoio 1 non contiene carta del formato corretto. Caricare carta del formato corretto nel vassoio 1.
I fax inviati appaiono macchiati o sporchi alla ricezione.	<ul style="list-style-type: none"> • Il vetro di esposizione o l'ADF sono sporchi. Vedere p. 162 "Pulizia dell'alimentatore automatico originali". • Prima di collocare gli originali sul vetro di esposizione, assicurarsi che l'inchiostro o il liquido di correzione siano asciutti.
Il fax inviato appare vuoto alla ricezione.	L'originale è stato posizionato rovesciato. Sistemare l'originale nell'orientamento corretto. Vedere p. 46 "Posizionamento degli originali".
Potrebbero apparire delle macchie, oppure sulla copia ricevuta dal destinatario si intravede un'immagine del retro del foglio.	La densità dell'immagine è troppo alta. Regolare la densità dell'immagine.
Quando si tenta di inviare un fax, non è possibile comporre il numero.	Verificare il codice di errore ed eseguire la relativa procedura per risolvere il problema.

Messaggi di errore e di stato visualizzati sul pannello di controllo

Messaggi sullo schermo

★ Importante

- Se viene visualizzato il messaggio Chiamata assistenza: SCXXX, contattare il proprio rappresentante di vendita o il servizio assistenza.
- A seconda del modello in uso, è possibile che alcuni messaggi di errore non appaiano.
- Se viene visualizzato il messaggio Motore surriscaldato Attendere, attendere fino a quando il messaggio scompare. Se il messaggio viene visualizzato durante la stampa, la macchina si arresta e la stampa riprende quando il messaggio scompare.

Messaggio	Cause	Soluzioni
Vassoio 1 Carta esaurita	Il vassoio 1 ha terminato la carta.	Caricare carta nel vassoio 1. Vedere p. 37 "Caricare la carta".
Vassoio bypass Carta esaurita	Il vassoio bypass ha terminato la carta.	Caricare della carta nel vassoio bypass. Vedere p. 37 "Caricare la carta".
Incepp.:Int./Est.	Nella macchina si è verificato un inceppamento carta.	Rimuovere la carta inceppata. Vedere p. 164 "Problemi di alimentazione carta".
Incepp.:ADF Apr.sport. Rim.carta	Si è verificato l'inceppamento di un originale nell'ADF.	<ul style="list-style-type: none"> • Rimuovere gli originali inceppati e riposizionarli. Vedere p. 164 "Problemi di alimentazione carta". • Assicurarsi che gli originali siano adatti alla scansione. Vedere p. 46 "Posizionamento degli originali".
Posiz.crt form.corr. Prem.Avvio per stam.	La carta per la stampa di fax non è caricata.	<ul style="list-style-type: none"> • Premere il tasto [Avvio] per iniziare la stampa oppure premere il tasto [Cancella/Stop] per annullare il lavoro. • Caricare la carta di formato adeguato.
Sportello aperto	Lo sportello anteriore o dell'unità di fusione è aperto.	Chiudere completamente lo sportello anteriore o di fusione.

Messaggio	Cause	Soluzioni
Overflow memoria Premere Avvio o Stop	Durante la copia con fascicolazione e la copia fronte-retro, la memoria ha raggiunto la capacità massima.	Se rimangono ancora molti originali da scansare, è consigliabile iniziare a stampare e copiare i rimanenti originali separatamente. Se gli originali vengono scansionati dall'ADF, rimuovere eventuali pagine rimanenti dall'ADF.
Imposs. stampare fax Cambiare form. carta	Non è caricato un formato carta adeguato per la stampa dei fax.	Caricare carta in formato A4, Letter o Legal nel vassoio 1.
Imposs. stamp. rapp. Cambiare form. carta	Non è caricato un formato carta adeguato alla stampa di rapporti.	Caricare carta in formato A4, Letter o Legal nel vassoio 1.
Non impostato Cartuccia	Non è stata installata alcuna cartuccia di stampa.	Reinstallare la cartuccia di stampa. Vedere p. 157 "Sostituzione della cartuccia di stampa".
Toner esaurito Cartuccia	La macchina ha esaurito il toner.	Sostituire la cartuccia di stampa. Vedere p. 157 "Sostituzione della cartuccia di stampa".
Toner quasi esaurito Cartuccia	La cartuccia di stampa è quasi vuota.	Preparare una nuova cartuccia di stampa.
Amplificato	Il ricevitore della macchina è rimasto sganciato per un lungo periodo.	Riagganciare la cornetta.
Impossibile stampare Rimuov. carta bypass	Se si cerca di stampare su carta alimentata dal vassoio 1 mentre c'è della carta nel vassoio bypass, non sarà possibile stampare.	Rimuovere la carta caricata nel vassoio bypass.

Messaggio	Cause	Soluzioni
Connessione fallita	Non è stato possibile collegare la linea correttamente.	<ul style="list-style-type: none"> • Verificare che la linea telefonica sia collegata correttamente alla macchina. • Scollegare la linea telefonica dalla macchina e collegare un telefono standard al suo posto. Verificare che sia possibile effettuare chiamate tramite il telefono. Se non è possibile effettuare chiamate in questo modo, contattare la compagnia telefonica.
Selezione fallita	Non è stato possibile inviare il fax.	<ul style="list-style-type: none"> • Assicurarsi che il numero di fax selezionato sia corretto. • Assicurarsi che la destinazione sia un fax. • Assicurarsi che la linea non sia occupata. • Potrebbe essere necessario inserire una pausa tra le cifre da digitare. Premere il tasto [Copia carta ID/ Amplificato in ricezione] dopo, ad esempio, il codice area.
Errore comunic.TX	Si è verificato un errore di trasmissione e il fax non è stato trasmesso correttamente.	<ul style="list-style-type: none"> • Se l'impostazione [Riselezione auto] è abilitata, la macchina riseleziona il numero e riprova. Se falliscono tutti i tentativi o la macchina è in modalità Trasmissione immediata, il fax non verrà trasmesso. Ritentare l'operazione.
Errore comunic.RX	Si è verificato un errore di ricezione e il fax non è stato ricevuto correttamente.	<ul style="list-style-type: none"> • Se possibile, contattare il mittente del fax e chiedere di inviarlo nuovamente.

Messaggio	Cause	Soluzioni
Overflow memoria 1: TX 2:Annulla	<ul style="list-style-type: none"> Se ciò si verifica nella prima pagina: La memoria della macchina ha raggiunto la capacità massima durante la memorizzazione di un fax prima della sua trasmissione. Se ciò si verifica nella seconda pagina o in una pagina successiva: La memoria ha raggiunto il limite massimo durante la scansione della seconda pagina o di pagine successive dell'originale, nel tentativo di inviare un fax in modalità Trasmissione da memoria. 	<ul style="list-style-type: none"> Se ciò si verifica nella prima pagina: Reinviare il documento dividendolo in tanti fax più piccoli o inviarlo con una risoluzione minore. Se ciò si verifica nella seconda pagina o in una pagina successiva: Premere il tasto [1] (TX) per inviare solo le pagine che non sono state acquisite nella memoria oppure premere il tasto [2] (Annulla) per annullare.
Overflow memoria RX	La memoria è piena oppure è stato raggiunto il numero massimo di file ricevibili durante la ricezione fax.	<ul style="list-style-type: none"> Il fax ricevuto era troppo grande. Chiedere al mittente di reinviare il documento diviso in parti più piccole tramite fax individuali, oppure di utilizzare una risoluzione inferiore. Se si è verificato un errore a causa di un problema quale mancanza di carta, inceppamento di carta o esaurimento del toner, risolvere il problema e terminare di stampare i file in attesa. Se vi è un file in attesa di essere inviato, terminare la trasmissione o eliminare il file.
Dati memoria persi	I dati in memoria sono stati eliminati a causa di un errore di memoria.	La macchina stampa un Rapporto interruzione alimentazione e risolve l'errore automaticamente.

Messaggio	Cause	Soluzioni
Annulla stampa Timeout I/O	Il periodo di timeout impostato in [Timeout I/O] scade quando la stampa viene interrotta frequentemente da dati provenienti da altre porte, oppure quando i dati di stampa sono voluminosi e la loro elaborazione richiede molto tempo.	Impostare [Timeout I/O] su un valore maggiore rispetto all'impostazione corrente. Per informazioni, vedere p. 133 "Impostazioni funzioni stampante".
Impossibile stampare Overflow memoria	I dati sono troppo voluminosi o troppo complessi per essere stampati.	Selezionare [600 x 600 dpi] in [Risoluzione:] per ridurre le dimensioni dei dati. Per ulteriori informazioni, consultare la Guida del driver di stampa.
Form.non corris.:Vs1 Premere Avvio o Stop	Il formato di carta specificato per il file non corrisponde a quello della carta caricata nel vassoio 1.	Premere il tasto [Avvio] per iniziare la stampa oppure premere il tasto [Cancella/Stop] per annullare il lavoro. Se [Continua auto.:] è impostato su [0 sec.], non appare nessun messaggio.
Form.non corris.:Byp Premere Avvio o Stop	Il formato di carta specificato per il file non corrisponde a quello della carta caricata nel vassoio bypass.	Premere il tasto [Avvio] per iniziare la stampa oppure premere il tasto [Cancella/Stop] per annullare il lavoro.
Tipo non corris.:Vs1 Premere Avvio o Stop	Il tipo di carta specificato per il file non corrisponde a quello della carta caricata nel vassoio 1.	Premere il tasto [Avvio] per iniziare la stampa oppure premere il tasto [Cancella/Stop] per annullare il lavoro. Se [Continua auto.:] è impostato su [0 sec.], non appare nessun messaggio.
Scanner disconnesso	Il cavo USB o il cavo Ethernet è stato sconnesso durante la scansione dal computer.	Ricollegare il cavo USB o il cavo Ethernet in modo corretto, quindi ritentare l'operazione.

Messaggio	Cause	Soluzioni
Impossib.connettersi #### Server	La connessione al server FTP/SMTP/POP3/SMB/SNTP si è interrotta durante l'invio o la ricezione di dati.	Se il problema riguarda il server FTP/SMB, verificare l'impostazione [Modifica destinazione scansione di rete] in Smart Organizing Monitor. Se il problema riguarda il server SMTP/POP3/SNTP, verificare l'impostazione [Proprietà server...] in Smart Organizing Monitor.
Impossib.ottenere IP #### Server	La macchina non può ottenere un indirizzo IP dal server FTP/SMTP/POP3/SNTP.	Se il problema riguarda il server FTP, verificare l'impostazione [Modifica destinazione scansione di rete] in Smart Organizing Monitor. Se il problema riguarda il server SMTP/POP3/SNTP, verificare l'impostazione [Proprietà server...] in Smart Organizing Monitor.
Errore comunicazione ####	La connessione al server FTP/SMTP/SMB/SNTP oppure al dispositivo di memoria USB si è interrotta durante l'invio o la ricezione di dati.	Se il problema riguarda il server FTP/SMB, verificare l'impostazione [Modifica destinazione scansione di rete] in Smart Organizing Monitor. Se il problema riguarda il server SMTP/SNTP, verificare l'impostazione [Proprietà server...] in Smart Organizing Monitor. Se il problema riguarda il supporto flash USB, verificare che sia un modello supportato, quindi reinserirlo.
Password non valida #### Server	La password inserita per accedere al server FTP/SMTP/POP3/SMB non è valida.	Per poterla consultare in futuro, annotare la password corretta e conservarla in un luogo sicuro.

Messaggio	Cause	Soluzioni
Connessione fallita ####	La connessione al server FTP/SMTP/POP3/SMB/SNTP oppure al dispositivo di memoria USB si è interrotta.	Se il problema riguarda il server FTP/SMB, verificare l'impostazione [Modifica destinazione scansione di rete] in Smart Organizing Monitor. Se il problema riguarda il server SMTP/POP3/SNTP, verificare l'impostazione [Proprietà server...] in Smart Organizing Monitor. Se il problema riguarda il supporto flash USB, verificare che sia un modello supportato, quindi reinserirlo.
Errore dimens.file	I nomi dei file assegnati vanno da SIG000101 a SIG999901. Se l'assegnazione del nome file supera SIG999901, l'assegnazione inizia nuovamente da SIG000101. Se il nome del nuovo file corrisponde a quello di un file esistente per la stessa destinazione, non sarà possibile salvare il nuovo file.	Rimuovere o rinominare il file esistente con lo stesso nome.
Errore dimens.pagina	È possibile acquisire solo un massimo di 99 pagine alla volta.	Impostare il numero di pagine su 99 o meno.
#### Errore server	I dati inviati dalla macchina non sono stati memorizzati sul server FTP/SMB.	Verificare l'impostazione [Modifica destinazione scansione di rete] in Smart Organizing Monitor.
Server SMTP pieno	La memoria del server SMTP ha raggiunto il limite massimo durante la trasmissione delle e-mail.	Verificare l'impostazione del server SMTP. Ridurre il numero di pagine oppure inviare il file con una risoluzione inferiore.
Overflow memoria 1: TX 2:Annulla	La memoria della macchina si è riempita durante l'acquisizione.	Inviare il file a una risoluzione inferiore.

Messaggio	Cause	Soluzioni
Disco USB pieno	La funzione Scan to USB non ha funzionato perché il supporto USB non disponeva di sufficiente spazio libero in memoria.	Utilizzare un supporto USB con spazio in memoria sufficiente.
Overflow mem.lav.fax	Il numero di fax in memoria ha raggiunto il limite massimo e pertanto non è possibile salvarne di nuovi.	Attendere finché i lavori in sospeso vengono trasmessi.
Nessuna destinazione	<p>Fax</p> <ul style="list-style-type: none"> • Nel Numero abbreviato selezionato non è registrata alcuna destinazione. • È stato fatto un tentativo di rifelezione, ma non ci sono dati relativi a essa (cronologia). <p>Scanner</p> <p>La destinazione selezionata non è registrata in un elenco di destinazione di scansione.</p>	<p>Fax</p> <p>Inserire il numero di fax manualmente.</p> <p>Scanner</p> <p>Registrare la destinazione di scansione con Smart Organizing Monitor.</p>
Numeri non corrisp.	"Conferma nr.fax" è impostato su "Attivo" e i numeri inseriti per la conferma non corrispondono a quelli inseriti inizialmente.	Assicurarsi che i numeri coincidano.
Impossibile copiare Cambiare form.carta	Non è caricata carta per copia combinata, copia fronte-retro o copia carta ID.	Caricare la carta di formato adeguato.

Messaggio	Cause	Soluzioni
Impossib.acquisire Rimuov.cart in ADF	La carta formato A6 e formato personalizzato non sono supportate.	<ul style="list-style-type: none"> • Caricare l'ADF con carta diversa da carta formato A6 o formato personalizzato. • Acquisire gli originali tramite il vetro di esposizione.
Impossib.acquisire Inser.cart in ADF	La carta formato Legal non è supportata.	<ul style="list-style-type: none"> • Caricare il vetro di esposizione con carta di formato diverso da Legal. • Acquisire gli originali da ADF.
Rimuovere Disp.non supportato	È stato collegato un dispositivo USB non supportato.	Scollegare il dispositivo USB. Le unità flash USB sono supportate.
Rimuovere Hub USB non support.	I dispositivi hub USB non sono supportati.	Scollegare l'hub.

Messaggi di errore e di stato visualizzati in Smart Organizing Monitor

Messaggio	Cause	Soluzioni
Spegnimento stampante (Errore di comunicazione)	<ul style="list-style-type: none"> Il cavo di alimentazione della macchina non è inserito. La macchina non è accesa. Il cavo USB o il cavo Ethernet non sono collegati correttamente. 	<ul style="list-style-type: none"> Controllare il cavo di alimentazione della stampante. Controllare che la stampante sia accesa. Verificare che il cavo USB o il cavo Ethernet siano collegati correttamente.
Carta esaurita: Vassoio 1	Il vassoio 1 ha terminato la carta.	Caricare carta nel vassoio 1. Vedere p. 37 "Caricare la carta".
Carta esaurita: Vassoio bypass	Il vassoio bypass ha terminato la carta.	Caricare della carta nel vassoio bypass. Vedere p. 37 "Caricare la carta".
Incepp.:Int./Est.	Nella macchina si è verificato un inceppamento carta.	Rimuovere la carta inceppata. Vedere p. 164 "Problemi di alimentazione carta".
Formato carta non corrispondente.	Il formato carta specificato nella macchina e quello specificato nel driver di stampa non corrispondono.	Per informazioni su come specificare l'impostazione del formato carta sulla macchina, vedere p. 37 "Caricare la carta". Per informazioni dettagliate su come modificare l'impostazione del formato carta nel driver di stampa, consultare la Guida del driver di stampa.
Tipo carta non corrispondente.	Il tipo di carta specificato nella macchina e quello specificato nel driver di stampa non corrispondono.	Per informazioni su come modificare l'impostazione del tipo di carta sulla macchina, vedere p. 37 "Caricare la carta". Per informazioni dettagliate su come modificare l'impostazione del tipo di carta nel driver di stampa, consultare la Guida del driver di stampa.
Overflow memoria	I dati sono troppo voluminosi o troppo complessi per essere stampati.	Selezionare [600 x 600 dpi] in [Risoluzione:] per ridurre le dimensioni dei dati. Per informazioni, vedere la Guida del driver di stampa.

Messaggio	Cause	Soluzioni
Cartuccia di stampa non rilevata	Non è stata installata alcuna cartuccia di stampa.	Reinstallare la cartuccia di stampa. Vedere p. 157 "Sostituzione della cartuccia di stampa".

Messaggi relativi alla cartuccia di stampa

Messaggio	Cause	Soluzioni
Toner quasi esaurito	La cartuccia di stampa è quasi vuota.	Preparare una nuova cartuccia di stampa.
Toner esaurito	La macchina ha esaurito il toner.	Sostituire la cartuccia di stampa. Vedere p. 157 "Sostituzione della cartuccia di stampa".

Messaggi di errore e di stato nella finestra PC Fax

Messaggio	Cause	Soluzioni
PC FAX è già stato avviato. Impossibile avviarlo di nuovo.	La finestra di dialogo [PC FAX] è già aperta.	Uscire da PC FAX e riavviarlo.
Raggiunto il numero massimo di destinazioni.	Il numero di destinatari specificati supera il massimo possibile.	Il numero massimo di destinatari che possono essere specificati è 100.
Quando l'impostazione "Allega una copertina" è attiva e "Usa rubrica" è selezionato, il numero massimo di destinazioni non può essere maggiore di 5.	Se è selezionato [Allega una copertina] nella scheda [Copertina] e se è selezionato [Usa rubrica] nell'elenco [Per:], è possibile inviare fax a un massimo di cinque destinazioni contemporaneamente.	<ul style="list-style-type: none"> • Specificare un massimo di cinque destinazioni. • Modificare la voce selezionata nell'elenco [Per:] in una voce diversa da [Usa rubrica]. • Eliminare [Allega una copertina].
Impossibile inviare più di 10 pagine.	È possibile inviare fino a dieci pagine contemporaneamente, copertina inclusa.	Ridurre il numero di pagine a dieci o meno.

11. Appendice

Note relative al toner

- Non è possibile assicurare la riuscita dell'operazione se non viene utilizzato il toner appropriato.
- In base alle condizioni di stampa, in alcuni casi la stampante non è in grado di stampare il numero di pagine indicato nelle specifiche.
- Quando si utilizza la macchina per la prima volta, utilizzare la cartuccia di stampa fornita in dotazione. Se non viene utilizzata detta cartuccia, potrebbero verificarsi i seguenti problemi:
 - "Toner esaurito" viene visualizzato prima dell'esaurimento del toner.
 - "Toner esaurito" non viene visualizzato quando il toner si esaurisce, ma l'immagine apparirà improvvisamente chiara o sfocata.
- Per continuare a stampare anche dopo la visualizzazione del messaggio "Toner esaurito", impostare [Opzione fine toner] su [Continua stampa]. Tuttavia, dato che qualsiasi problema causato da tale impostazione non è compreso nella garanzia del produttore, utilizzarla con cautela. Per informazioni su [Opzione fine toner], vedere p. 125 "Impostazioni di sistema".
- Se [Opzione fine toner] viene inizialmente impostato su [Continua stampa] e poi su [Interrompi stampa], assicurarsi di utilizzare una nuova cartuccia di stampa. Se viene installata una cartuccia di stampa usata, vi sarà una discrepanza tra il livello di toner visualizzato e quello effettivamente rimanente, e di conseguenza il messaggio "Toner esaurito" non verrà visualizzato al momento giusto.
- La durata del fotoconduttore, integrato nella cartuccia di stampa, viene considerata quando viene visualizzato il messaggio "Toner esaurito". Se il fotoconduttore smette di funzionare prima dell'esaurimento del toner, potrebbe essere visualizzato il messaggio "Toner esaurito".

Spostamento e trasporto della macchina

Questa sezione spiega le precauzioni da seguire quando la macchina viene spostata per distanze brevi o lunghe.

Per le lunghe distanze, imballare nuovamente la macchina nel suo imballaggio originale.

★ Importante

- **Prima di trasportarla, assicurarsi di scollegare tutti i cavi dalla macchina.**
- **La macchina è un prodotto di meccanica di precisione. Maneggiarla con cura durante lo spostamento.**
- **Assicurarsi di spostare la macchina in orizzontale. Utilizzare estrema cautela quando la stampante viene trasportata su o giù dalle scale.**
- **Non rimuovere la cartuccia di stampa quando viene spostata la macchina.**
- **Assicurarsi di mantenere la macchina in posizione orizzontale durante il trasporto. Per evitare fuoriuscite di toner, spostare la macchina con cautela.**

1. Assicurarsi di aver verificato i seguenti punti:

- L'interruttore dell'alimentazione è spento.
- Il cavo di alimentazione è scollegato dalla presa di rete a muro.
- Tutti gli altri cavi sono scollegati dalla macchina.

2. La macchina deve essere sollevata da due persone utilizzando le maniglie presenti su entrambi i lati. Portarla nella posizione in cui si intende installarla, mantenendola orizzontale.

↓ Nota

- Per spostare la macchina per lunghe distanze, imballarla bene. Fare attenzione a non inclinare la macchina durante il trasporto.
- Se la macchina non viene mantenuta in posizione orizzontale durante il trasporto, potrebbe verificarsi una fuoriuscita di toner al suo interno.
- Per ulteriori informazioni relative allo spostamento della macchina, contattare il servizio assistenza o l'agente di vendita.

Smaltimento

Chiedere al rappresentante di vendita o dell'assistenza tecnica informazioni sul corretto smaltimento di questa macchina.

A chi rivolgersi

Per ulteriori informazioni sugli argomenti trattati nel presente manuale o per informazioni su argomenti non trattati, rivolgersi a un rappresentante di vendita o dell'assistenza tecnica.

Consumabili

Cartuccia di stampa

Cartuccia di stampa	Numero medio di pagine stampabili per cartuccia ^{*1}
Nero	1.500 pagine, 2.600 pagine

*1 Il numero di pagine stampabili è calcolato in base alle pagine conformi a ISO/IEC 19752 e alla densità di immagine impostata come valore predefinito di fabbrica. Le normative ISO/IEC 19752 sono uno standard internazionale per la misura delle pagine stampabili, definito dalla International Organization for Standardization (organizzazione internazionale per la standardizzazione).

Nota

- Se la cartuccia di stampa non viene sostituita prima dell'esaurimento del toner, non sarà possibile stampare. Per agevolare la sostituzione, è consigliabile avere sempre una scorta di cartucce di stampa.
- Il numero effettivo di pagine stampabili varia a seconda del volume e della densità dell'immagine, del numero di pagine da stampare in una sessione, del tipo e del formato carta utilizzato e dalle condizioni ambientali come temperatura e umidità.
- Il deterioramento durante l'uso può rendere necessaria la sostituzione della cartuccia di stampa più spesso di quanto indicato.
- Le cartucce di stampa non sono coperte da garanzia. Tuttavia, se si verifica un problema contattare il punto vendita dove sono state acquistate.
- La cartuccia di stampa fornita in dotazione è sufficiente per stampare circa 700 pagine.
- La macchina effettua una pulizia periodica. Durante la pulizia, viene utilizzato del toner per mantenere la qualità di stampa.

Specifiche della macchina

Questa sezione elenca le specifiche della macchina.

Specifiche delle funzioni generali

Configurazione

Desktop

Processo di stampa

Trasferimento elettrostatico laser

Dimensioni carta massime per la scansione dal vetro di esposizione

216 mm × 297 mm (8,5 × 11,7 pollici)

Dimensioni carta massime per la scansione mediante l'ADF

216 mm × 356 mm (8,5 × 14 pollici)

Formato carta massimo per la stampa

216 mm × 356 mm (8,5 × 14 pollici)

Tempo di riscaldamento

Meno di 25 secondi (23°C, 71,6°F)

Formati carta

A4, 8¹/₂" × 11" (Letter), 8¹/₂" × 14" (Legal), B5, 5¹/₂" × 8¹/₂" (Half Letter), 7¹/₄" × 10¹/₂" (Executive), A5, A6, B6, 16K (197 × 273 mm), 16K (195 × 270 mm), 16K (184 × 260 mm), formato carta personalizzato

Nota

- I seguenti formati carta sono supportati come formati carta personalizzati:
 - Larghezza
 - Vassoio 1: circa 100-216 mm (3,9-8,5 pollici)
 - Vassoio bypass: circa 90-216 mm (3,6-8,5 pollici)
 - Lunghezza
 - Circa 148-356 mm (5,8-14 pollici)

Tipo di carta

Carta comune (65-99 g/m² (17-26 lb.)), carta riciclata (75-90 g/m² (20-24 lb.)), carta sottile (52-64 g/m² (14-17 lb.)), carta spessa (100-130 g/m² (26,6-34 lb.))

Capacità alimentazione carta

- Vassoio 1

150 fogli (70 g/m², 19 lb.)

- Vassoio bypass

1 foglio (70 g/m², 19 lb.)

Altezza massima di caricamento

15,5 mm (0,6 pollici)

Capacità carta in uscita

- Vassoio di uscita

50 fogli (70 g/m², 19 lb.)

- Retro

1 foglio (70 g/m², 19 lb.)

Capacità ADF

15 fogli (80 g/m², 21,3 lb.)

Memoria

32 MB

Requisiti di alimentazione elettrica

 **Regione A** (principalmente Europa e Asia)

220-240 V, 5 A, 50/60 Hz

 **Regione B** (principalmente Nord America)

120 V, 8 A, 50/60 Hz

Consumo di corrente

- Consumo massimo corrente elettrica

900 W

- Modo risparmio energia 1

40 W o inferiore

- Modo risparmio energia 2

3,9 W o inferiore

* Consumo di corrente quando l'interruttore principale è spento e il cavo di alimentazione è inserito nella presa: 1 W o inferiore

Dimensioni della macchina (larghezza × profondità × altezza)

402 × 360 × 291 mm (15,8 × 14,2 × 11,5 pollici)

Peso (corpo macchina con consumabili)

Circa 9,9 kg (22 lb.) o inferiore

Specifiche della funzione stampante

Velocità di stampa

 **Regione A** (principalmente Europa e Asia)

22 pagine al minuto (A4)

 **Regione B** (principalmente Nord America)

23 pagine al minuto (Letter)

Risoluzione

600 × 600 dpi (massimo: 1200 × 600 dpi)

Velocità prima stampa

10 secondi (dal completamento dell'elaborazione dei dati al termine del lavoro)

Interfaccia

- Ethernet (10BASE-T, 100BASE-TX)
- Wireless LAN (IEEE 802.11 b/g/n)
- USB 2.0

Linguaggio stampante

DDST

Specifiche della funzione copiatrice

Risoluzione massima (scansione e stampa)

- Vetro di esposizione
Scansione: 600 × 600 dpi
Stampa: 600 × 600 dpi
- ADF
Scansione: 600 × 300 dpi
Stampa: 600 × 600 dpi

Velocità prima copia (A4/Letter, a 23 °C, 71,6 °F)

25 secondi o meno

Velocità copie multiple

- Paesi non europei
22 pagine al minuto

Rapporto di riproduzione

- Rapporto fisso:

 **Regione A** (principalmente Europa e Asia)

50%, 71%, 82%, 93%, 122%, 141%, 200%

 **Regione B** (principalmente Nord America)

50%, 65%, 78%, 93%, 129%, 155%, 200%

- Rapporto zoom:
Da 25% a 400%

Quantità di copie

99

Specifiche della funzione scanner

Area scansione massima (orizzontale × verticale)

- Vetro di esposizione
216 × 297 mm (8,5 × 11,7 pollici)
- ADF
216 × 356 mm (8,5 × 14 pollici)

Risoluzione massima quando la scansione viene effettuata dal pannello di controllo (Scan to E-mail, Scan to FTP, Scan to Folder, Scan to USB)

600 × 600 dpi

Risoluzione massima quando la scansione viene effettuata dal computer (TWAIN)

- Vetro di esposizione
4800 × 4800 dpi
- ADF
600 × 600 dpi

Risoluzione massima quando la scansione viene effettuata dal computer (WIA)

600 × 600 dpi

Avanzamento ADF

Bianco e nero: 75,3 mm al secondo

Colore: 37,6 mm a secondo

Interfaccia

- Scansione dal pannello di controllo
Ethernet (10BASE-T, 100BASE-TX), USB2.0, Wireless LAN (IEEE 802.11 b/g/n)
- Scansione dal computer
Ethernet (10BASE-T, 100BASE-TX), USB2.0, Wireless LAN (IEEE 802.11 b/g/n)

Specifiche della funzione fax

Linea di accesso

- Reti telefoniche pubbliche (PSTN)
- Centralino telefonico ad uso privato (PBX)

Modalità di trasmissione

ITU-T Gruppo 3 (G3)

Densità linee di scansione

8 punti per mm × 3,85 linee per mm (200 × 100 dpi)

8 punti per mm × 7,7 linee per mm (200 × 200 dpi)

Tempo di trasmissione

3 secondi (8 punti per mm × 3,85 linee per mm, 33,6 kbps, MMR, tabella ITU-T n.1)

Rapporto di trasferimento

Da 33,6 kbps a 2400 bps (sistema auto shift down)

Metodi di compressione dati

MH, MR, MMR

Capacità di memoria

Trasmissione: fino a 5 lavori per un massimo di 10 pagine a lavoro

Ricezione: fino a 50 lavori per un massimo di 100 pagine in totale

Rubrica

- Numero abbreviato
100 voci
- Numero di rizelezioni per il fax
1

Marchi di fabbrica

Apple, AppleTalk, Bonjour, ColorSync, Leopard, Macintosh, Mac OS, Power Mac, Safari e TrueType sono marchi registrati di proprietà di Apple Inc., registrati negli Stati Uniti e in altri paesi.

Firefox® è un marchio registrato di Mozilla Foundation.

Microsoft®, Windows®, Windows Server®, Windows Vista® e Internet Explorer® sono marchi registrati o marchi di fabbrica di Microsoft Corporation negli Stati Uniti e/o in altri paesi.

Gli altri nomi di prodotto citati in questo manuale hanno esclusivamente uno scopo identificativo e possono essere marchi di fabbrica delle rispettive case produttrici. Si dichiara di non avere alcun diritto su tali marchi.

Il nome completo di Internet Explorer 6 è Microsoft® Internet Explorer® 6.

I nomi completi dei sistemi operativi Windows sono i seguenti:

- I nomi di prodotto di Windows XP sono i seguenti:
 - Microsoft® Windows® XP Professional
 - Microsoft® Windows® XP Home Edition
 - Microsoft® Windows® XP Professional x64 Edition
- I nomi di prodotto di Windows Vista sono i seguenti:
 - Microsoft® Windows Vista® Ultimate
 - Microsoft® Windows Vista® Business
 - Microsoft® Windows Vista® Home Premium
 - Microsoft® Windows Vista® Home Basic
 - Microsoft® Windows Vista® Enterprise
- I nomi di prodotto di Windows 7 sono i seguenti:
 - Microsoft® Windows® 7 Home Premium
 - Microsoft® Windows® 7 Professional
 - Microsoft® Windows® 7 Ultimate
 - Microsoft® Windows® 7 Enterprise
- I nomi di prodotto di Windows 8 sono i seguenti:
 - Microsoft® Windows® 8
 - Microsoft® Windows® 8 Pro
 - Microsoft® Windows® 8 Enterprise
- I nomi di prodotto di Windows Server 2003 sono i seguenti:
 - Microsoft® Windows Server® 2003 Standard Edition
 - Microsoft® Windows Server® 2003 Enterprise Edition

- I nomi di prodotto di Windows Server 2003 R2 sono i seguenti:
Microsoft® Windows Server® 2003 R2 Standard Edition
Microsoft® Windows Server® 2003 R2 Enterprise Edition
- I nomi di prodotto di Windows Server 2008 sono i seguenti:
Microsoft® Windows Server® 2008 Foundation
Microsoft® Windows Server® 2008 Standard
Microsoft® Windows Server® 2008 Enterprise
- I nomi di prodotto di Windows Server 2008 R2 sono i seguenti:
Microsoft® Windows Server® 2008 R2 Foundation
Microsoft® Windows Server® 2008 R2 Standard
Microsoft® Windows Server® 2008 R2 Enterprise
- I nomi di prodotto di Windows Server 2012 sono i seguenti:
Microsoft® Windows Server® 2012 Foundation
Microsoft® Windows Server® 2012 Essentials
Microsoft® Windows Server® 2012 Standard

Le schermate dei prodotti Microsoft sono riprodotte con l'autorizzazione di Microsoft Corporation.

INDICE

A

ADF (alimentatore automatico originali).....	162
Amplificato in ricezione.....	98
Annullamento di un fax.....	93, 103
Annullamento lavoro.....	53
Annullare una copia.....	59
Area di stampa.....	34
Area immagine non acquisibile.....	47

C

Caricare la carta.....	37
Carta non corrispondente.....	55
Carta sconsigliata.....	33
Carta supportata.....	31
Cartuccia di stampa.....	157, 196
Combina copia.....	62
Condizioni della macchina.....	172
Consumabili.....	196
Conversazione.....	99
Copia 2 facciate.....	68
Copia carta d'identità.....	65
Copie ingrandite o ridotte.....	60

D

Data.....	86
Densità.....	79
Densità dell'immagine.....	71, 79, 100
Destinazioni fax.....	88
Dichiarazione di non responsabilità.....	6
Differenze delle prestazioni/funzioni principali tra modelli diversi.....	7
Divieti legali.....	6

E

Esterno.....	17
--------------	----

F

Firmware.....	154
Formato consigliato per gli originali.....	46
Formato di scansione.....	79
Formato originale.....	79
Funzione copiatrice.....	199
Funzione fax.....	201
Funzione scanner.....	200

Funzione stampante.....	199
-------------------------	-----

I

Impostazioni Copiatrice.....	112
Impostazioni della macchina.....	153
Impostazioni di rete.....	23, 134
Impostazioni di sistema.....	125
Impostazioni Fax.....	115
Impostazioni funzioni scanner.....	121
Impostazioni iniziali.....	21
Impostazioni Stampante.....	133
Inceppamento carta.....	165, 168, 170
Indirizzo IP.....	23
Informazioni stato.....	152
Inserire i caratteri.....	87
Interno.....	19
Introduzione.....	6
Invio di un fax.....	91, 92
Istruzioni di sicurezza importanti.....	9, 13

L

Liste.....	109, 131
------------	----------

M

Marchi di fabbrica.....	202
Messaggi.....	181
Messaggi di errore.....	181, 190
Messaggi di stato.....	181, 190
Modalità auto.....	108
Modalità di trasmissione.....	91
Modalità manuale.....	107
Modelli.....	8
Modificare un formato carta personalizzato.....	45
Modo RX.....	106

N

Numero abbreviato.....	95
------------------------	----

O

Operazioni base.....	51, 58, 77, 111
Ora.....	86
Originali.....	46

P

Pagina configurazione.....	131
----------------------------	-----

Pagina di configurazione.....	154
Pannello di controllo.....	19
PC Fax.....	102
Posizionamento degli originali.....	48, 49
Problemi comuni.....	163
Problemi del fax.....	178
Problemi della copiatrice.....	175
Problemi della stampante.....	173
Problemi dello scanner.....	177
Problemi di alimentazione carta.....	164
Problemi di qualità di stampa.....	172
Programma ENERGY STAR.....	14
Pulizia.....	159, 160, 161, 162

R

Rapporti.....	109, 131
Ricezione di un fax.....	106
Riselezione.....	96
Risoluzione.....	80, 101
Risoluzione dei problemi.....	163, 164, 172, 173, 174, 175, 177, 178
Rubrica.....	124
Rubrica (PC Fax).....	104

S

Scan to E-mail.....	77
Scan to Folder.....	77
Scan to FTP.....	77
Scan to USB.....	78
Scansione.....	82
Schermata modo copiatrice.....	57
Schermata modo fax.....	85
Schermata modo scanner.....	73
Smart Organizing Monitor.....	22
Sostituzione.....	157
Specificare il tipo di carta.....	42
Specificare il tipo e il formato carta.....	44
Specificare un formato carta personalizzato.....	43
Specificare un formato carta standard.....	43
Specifiche.....	197, 199, 200, 201
Spostamento.....	194
Stampa fronte-retro.....	52

T

Tasto Pausa/Riselezione.....	74
Tipi di originali non supportati dall'ADF.....	46
Tipo originale.....	71
Toner.....	193
Trasmissione circolare.....	96
TWAIN.....	82

V

Vetro di esposizione.....	161
---------------------------	-----

W

Web Image Monitor.....	139
WIA.....	84
Wireless LAN.....	29

MEMO

MEMO

