



MOTOROLA

GUIDA PER L'UTENTE

Modello: SCOUT1500

**MONITOR ANIMALE DOMESTICO CON VIDEO
DIGITALE con UNITÀ ANIMALE DOMESTICO
PER INTERNO ED ESTERNO**

GUIDA PER L'UTENTE

Le caratteristiche descritte in questa guida per l'utente possono essere soggette a modifiche senza preavviso.



Benvenuto...

Ecco il nuovo Monitor Animale Domestico con Video Digitale di Motorola con l'Unità Animale Domestico per Interno ed Esterno!

Grazie per aver acquistato il nuovo Monitor Animale Domestico con Video Digitale con l'Unità Animale Domestico per Interno ed Esterno. Se ti sei sempre chiesto cosa faccia il tuo animale quando non sei in casa, ora è il momento di scoprirlo. Potrai ora monitorare le attività del tuo animale domestico da un'altra stanza. Con l'unità animale domestico per esterno potrai vedere cosa sta / stanno facendo il tuo animale domestico / i tuoi animali domestici all'esterno.

Conservare la ricevuta di acquisto originale in cui è riportata la data. Per usufruire del servizio di garanzia del prodotto Motorola, è necessario esibire una copia di tale ricevuta che permette di verificare lo stato della garanzia stessa. Per la copertura prevista dalla garanzia non è necessario registrare il prodotto.

Per qualsiasi domanda relativa al prodotto, chiamare il seguente numero:

+49 (0) 1805 938 802 per l'Europa
E-mail: motorola-mbp@tdm.de

La presente guida per l'utente fornisce tutte le informazioni necessarie per ottenere il massimo da questo prodotto.

Prima di poter utilizzare il nuovo Monitor Animale Domestico con Video Digitale consigliamo di caricare completamente la batteria del monitor animale domestico con video digitale inserendola nell'unità padrone. Ciò ne permetterà il funzionamento anche nel momento in cui il dispositivo è scollegato dall'alimentazione, in modo da poterlo spostare in un altro luogo. Leggere le Istruzioni sulla Sicurezza a pagina 8 prima di effettuare l'installazione.

Contenuto della confezione

- 1 x Unità Padrone
- 1 x Unità Animale Domestico per interno
- 1 x Unità Animale Domestico per esterno
- 1 x Gruppo batterie Ni-MH ricaricabili per l'Unità Padrone
- 1 x Adattatore di corrente per l'Unità Padrone
- 1 x Adattatore di corrente per l'unità Animale Domestico per interno
- 1 x Adattatore di corrente con connettore per l'unità Animale Domestico per esterno
- 4 x Viti di montaggio e tasselli per cartongesso
- 1 x Vite anti-manomissione
- 1 x Supporto metallico
- 1 x Chiave inglese

Nelle confezioni con più telecamere sono incluse una o più unità animale domestico aggiuntive con gruppo adattatore di corrente.



Panoramica dell'Unità Padrone

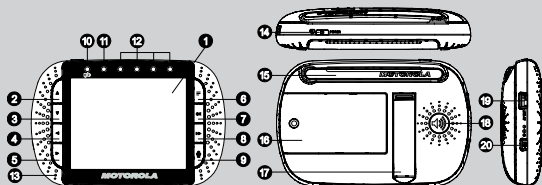

1. Display (schermo LCD)
2. Tasto Up (Su) ▲
Modalità normale: sollevamento
Modalità di menu: su
3. Tasto Down (Giù) ▼
Modalità normale: abbassamento
Modalità di menu: giù
4. Tasto Left (Sinistra) ◀
Modalità normale: scatto a sinistra
Modalità di menu: sinistra
5. Tasto Right (Destra) ▶
Modalità normale: scatto a destra
Modalità di menu: destra
6. Tasto Menu ≡
Premere per aprire le opzioni di menu.
7. Tasto OK **OK**
8. Tasto Quick Scan (Scansione veloce) ►►
Premere per raddoppiare la velocità di scatto e sollevamento / abbassamento. Premere nuovamente per tornare alla velocità standard.
9. Tasto Talk (Conversazione) 🗣️
Tenere premuto per parlare all'animale domestico
10. Adattatore di corrente / batteria al LED BLU quando l'adattatore principale è in funzione.
ROSSO quando la batteria è quasi scarica.
11. Spia LED ATTIVA / DISATTIVA (Verde) dell'unità
12. Spia LED del livello audio (verde, arancione, rosso, rosso)
13. Microfono
14. Corrente / tasto video ON-OFF (Video ACCESO-SPENTO) 📺 📺
Tenere premuto per ACCENDERE / SPEGNERE l'unità
Premere una volta per accendere / spegnere il display LCD.
15. Antenna
Sollevare l'antenna per una ricezione ottimale
16. Coperchio della batteria
17. Supporto di posizionamento
18. Diffusore
19. Connettore USB
Collegamento all'uscita AV
* Cavo AV (accessorio, da acquistarsi separatamente)
20. Presa dell'adattatore di corrente

Icone di menu dell'unità padrone

	Livello di segnale (5 livelli)
	Nessun segnale RF
	Modalità di visione notturna (lo schermo passa a bianco / nero)
	Modalità conversazione (solo per l'Unità animale domestico)
	Controllo del livello della batteria (4 livelli)
	Scatto a sinistra
	Scatto a destra
	Sollevamento
	Abbassamento
	Scatto / Abbassamento - Sollevamento a velocità standard
	Scatto / Abbassamento - Sollevamento a velocità doppia
	Comando del livello del volume (8 livelli)
	Comando del livello di luminosità (8 livelli)
	Comando della musica rilassante per l'animale domestico (selezione di 5 canzoni)
	Comando del livello dello zoom (1X, 2X)
	Impostazione della sveglia (6h, 4h, 2h, disattiva)
	Comando telecamera (scansionare, visualizzare, aggiungere, eliminare)
	<p>Letture delle rilevazioni (HH °C / °F o LL °C / °F)</p> <p>L'icona e la lettura delle rilevazioni diventano ROSSE con > 29°C / 84°F, e la lettura delle rilevazioni mostra > HH °C / °F (se > 36°C / 97°F)</p> <p>L'icona e la lettura delle rilevazioni diventano ROSSE con < 14°C / 57°F, e la lettura delle rilevazioni mostra > LL °C / °F (se < 1°C / 34°F)</p> <p>(solo per l'Unità Animale Domestico per interno)</p>

Panoramica dell'Unità Animale Domestico per interno

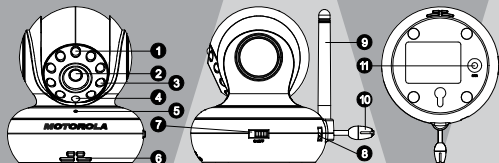

1. Foto sensore (modalità di visione notturna)
2. Lenti della telecamera
3. Spie LED agli infrarossi
4. LED della corrente
5. Microfono
6. Diffusore
7. Interruttore ON/OFF (ACCENSO / SPENTO)
8. Presa dell'adattatore di corrente
9. Antenna
10. Sensore di temperatura
11. Tasto di accoppiamento

Panoramica dell'Unità Animale Domestico per esterno

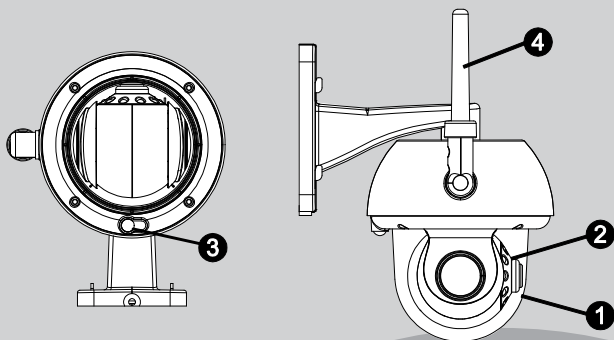

- | | |
|-----------------------------|---------------------------|
| 1. Lenti della telecamera | 3. Tasto di accoppiamento |
| 2. Spie LED agli infrarossi | 4. Antenna |

Importanti linee guida per l'installazione del monitor animale domestico con video digitale

- Per usare insieme l'Unità Animale Domestico e l'Unità Padrone bisogna essere in grado di stabilire un collegamento radio tra le due unità, inoltre si deve tener presente che il segnale subirà gli effetti derivanti dalle condizioni ambientali.
- Qualsiasi oggetto metallico di grandi dimensioni, come un frigorifero, uno specchio, uno scaffale, delle porte metalliche o del cemento rinforzato, che si interpone tra la telecamera e l'Unità Padrone può bloccare il segnale radio.
- L'intensità del segnale può inoltre essere ridotta da altre strutture solide come pareti o da apparecchi radio o elettrici, come apparecchi TV, computer, telefoni senza fili o cellulari, luci fluorescenti o commutatori della luce.
- L'uso di altri prodotti a 2.4GHz, come reti wireless (router Wi-Fi[®]), sistemi Bluetooth[®] o forni a microonde, può causare interferenze a questo prodotto pertanto è necessario tenere il monitor a una distanza di almeno 1.5 m da questi tipi di apparecchi, oppure si consiglia di spegnerli qualora provochino interferenze.
- Se il segnale è debole, provare a spostare il Monitor e / o le Unità Animale Domestico in luoghi diversi all'interno delle stanze o all'esterno.



Sommario

1. Istruzioni per la sicurezza	8
2. Per iniziare	14
2.1 Alimentazione dell'Unità Animale Domestico per interno	14
2.2 Installazione della batteria dell'Unità Padrone.....	14
2.3 Alimentazione di corrente dell'Unità Padrone.....	15
2.4 Installazione dell'Unità Animale Domestico per esterno.....	16
2.4.1 Montare l'Unità Animale Domestico per esterno	17
2.5 Registrazione (Accoppiamento)	20
2.6 Visione del video attraverso l'apparecchio TV.....	21
3. Uso del Monitor Animale Domestico con video digitale	22
3.1 Configurazione	22
3.2 Panoramica e grandangolare	22
3.3 Modalità di visione notturna.....	23
3.4 Modalità conversazione (non applicabile per Unità Animale Domestico per esterno).	23
3.5 Video ATTIVO / DISATTIVO	23
3.6 Display termico (HH °C / °F o LL °C / °F) (non applicabile per l'Unità Animale Domestico per esterno).....	23
4. Opzioni di menu dell'Unità Padrone	24
4.1 Volume (non applicabile per l'Unità Animale Domestico per esterno)	24
4.2 Luminosità	24
4.3 Musica rilassante per animali domestici (non applicabile per l'Unità Animale Domestico per esterno).	24
4.4 Zoom	25
4.5 Sveglia.....	25
4.6 Comandi della telecamera.....	25
4.6.1 Aggiungere una telecamera	25
4.6.2 Visione di una telecamera	26
4.6.3 Eliminare una telecamera	26
4.6.4 Scansione della telecamera	27
4.7 Temperatura (non applicabile per l'Unità Animale Domestico per esterno)	27
5. Smaltimento del dispositivo (ambiente)	28
6. Pulizia	29
7. Aiuto	30
8. Informazioni generali	32



1. Istruzioni per la sicurezza



Questo simbolo indica che è presente in questa unità dell'alta tensione che potrebbe comportare il rischio di uno shock elettrico.



Questo simbolo indica che vi sono importanti istruzioni per il funzionamento e la manutenzione (assistenza) nella documentazione acclusa all'unità.

AVVERTENZA: LA TENSIONE PRESENTE IN QUESTA UNITÀ PUÒ COMPORTARE UN PERICOLO PER LA VITA. NON RIMUOVERE I COPERCHI. NON VI SONO ALL'INTERNO PARTI CHE L'UTENTE PUÒ UTILIZZARE.

ATTENZIONE: PER PREVENIRE UNO SHOCK ELETTRICO, POSIZIONARE IL POLO DI MAGGIORI DIMENSIONI DELLA SPINA IN CORRISPONDENZA DEL FORO PIÙ GRANDE.



AVVERTENZA:

PERICOLO DI STRANGOLAMENTO - Nel caso in cui questo dispositivo venga utilizzato per monitorare neonati o bambini, tenere il dispositivo e il cavo dell'adattatore a più di 1 metro di distanza dal lettino e fuori dalla portata di neonati o bambini. Non posizionare mai la telecamera o i cavi dentro un lettino o vicino ad un letto. Assicurarsi che il cavo sia fuori dalla portata dei bambini. Non usare mai prolunghe con gli adattatori CA. Usare esclusivamente gli adattatori CA forniti.

Come per ogni dispositivo elettronico, supervisionare l'uso dello stesso da parte dell'animale domestico fino a quando l'animale avrà familiarizzato con il prodotto.

Se l'animale ha una propensione a masticare oggetti, consigliamo caldamente di tenere questo e altri dispositivi elettronici fuori dalla sua portata.



CONFIGURAZIONE E USO DELLA TELECAMERA:

- Determinare il posizionamento della TELECAMERA in modo da avere la miglior vista possibile dell'animale domestico all'interno della sua area di attività.
- Posizionare la TELECAMERA su una superficie piana come ad esempio una credenza, una scrivania o uno scaffale.

AVVERTENZA

Il presente monitor animale domestico con video digitale è conforme a tutti i principali standard che riguardano i campi elettromagnetici e il suo utilizzo è sicuro se maneggiato seguendo le istruzioni riportate nella guida per l'utente. Pertanto, leggere sempre attentamente tali istruzioni prima di utilizzare il dispositivo.

- È necessario l'assemblaggio da parte di un adulto. Durante l'assemblaggio, tenere le parti piccole lontano dalla portata dei bambini e dell'animale / degli animali.
- Questo prodotto non è un giocattolo. Non permettere che i bambini o l'animale / gli animali ci giochino.
- Questo monitor animale domestico con video digitale non deve intendersi come sostituto di una supervisione e di un'interazione responsabile.
- Conservare questa guida per l'utente per riferimenti futuri.
- Non posizionare l'Unità Animale Domestico per interno o i cavi nella cuccia o alla portata dell'animale domestico (l'unità dovrebbe trovarsi almeno ad 1 metro di distanza).
- Tenere i cavi fuori dalla portata dei bambini e dell'animale domestico / degli animali domestici.
- Non coprire il monitor animale domestico con video digitale con un asciugamano o una coperta.
- Non usare mai prolunghe con gli adattatori di corrente. Usare esclusivamente gli adattatori forniti.



- Effettuare delle prove del monitor e di tutte le sue funzioni in modo da acquisirne la conoscenza prima dell'effettivo uso.
- Non usare il monitor animale domestico con video digitale vicino all'acqua.
- Non posizionare il monitor animale domestico con video digitale vicino ad una sorgente di calore.
- Usare esclusivamente i caricatori e gli adattatori forniti. Non usare caricatori o adattatori diversi in quanto si potrebbero causare danni al dispositivo e al gruppo batteria.
- Inserire solamente il gruppo batteria dello stesso tipo.
- Non toccare i contatti della spina con oggetti taglienti o metallici.

ATTENZIONE

Esiste il rischio di esplosione qualora la batteria sia sostituita con un'altra del tipo sbagliato.

Smaltire le batterie utilizzate seguendo le istruzioni.

Istruzioni importanti:

- **Leggere e seguire le istruzioni** - Leggere tutte le istruzioni per la sicurezza e il funzionamento prima di utilizzare il prodotto. Seguire tutte le istruzioni per il funzionamento.
- **Conservare le istruzioni** - Le istruzioni per la sicurezza e il funzionamento devono essere conservate per riferimenti futuri.
- **Prestare attenzione** - Prestare attenzione alle avvertenze relative al prodotto e alle istruzioni per il funzionamento.
- **Polarizzazione** - Non modificare la funzione di sicurezza della spina polarizzata o spina con messa a terra. Una spina polarizzata ha due poli, uno di dimensioni maggiori rispetto all'altro. Una spina con messa a terra ha due poli più un terzo per la messa a terra. Il polo di dimensioni maggiori o terzo polo per la messa a terra viene fornito per garantire la sicurezza. Se la spina fornita non entra nella presa, rivolgersi ad un elettricista per la sostituzione della presa obsoleta.
- **Alimentazioni** - Questo prodotto dovrebbe essere messo in funzione dalle forme di alimentazione indicate sull'etichetta apposita. Se non si è certi del tipo di alimentazione presente nella propria abitazione, rivolgersi al rivenditore della telecamera o alla compagnia elettrica locale. Per prodotti realizzati per funzionare da alimentazione a batteria o altre fonti di alimentazione, fare riferimento alle istruzioni di funzionamento.
- **Sovraccarico** - Non sovraccaricare le prese a muro o le prolunghe poiché questo potrebbe comportare un rischio di incendio o shock elettrico. Prese AC sovraccariche, prolunghe, cavi elettrici sfilacciati, rivestimento dei cavi danneggiato o usurato e spine rotte possono essere pericolosi. Potrebbero comportare un rischio di shock elettrico o incendio. Ispezionare periodicamente il cavo e qualora si notasse che il rivestimento è danneggiato o deteriorato, sostituirlo rivolgendosi al tecnico di servizio.
- **Protezione dei cavi elettrici** - I cavi elettrici devono essere posizionati in modo da non venir calpestati o schiacciati da oggetti collocati sopra o contro di essi. Prestare particolare attenzione ai cavi presenti nelle spine, ai connettori femmina e al punto da cui fuoriescono dal dispositivo.



- **Protettori di sovratensione** - Si raccomanda caldamente di collegare il dispositivo della telecamera ad un protettore di sovracorrente. In questo modo si proteggerà il dispositivo da possibili danni causati dalla sovratensione. I protettori di sovratensione devono riportare il marchio UI o il marchio di certificazione CSA.
- **Gruppo statico di continuità (UPS)** - Poiché questo prodotto è concepito per un funzionamento continuo, 24 ore su 24, 7 giorni su 7, si consiglia di collegare il dispositivo ad un gruppo statico di continuità. Un gruppo statico di continuità dispone di una batteria interna che permetterà al dispositivo di funzionare in caso di un blackout di corrente. Il gruppo statico di continuità deve riportare il marchio UI o il marchio di certificazione CSA. **ATTENZIONE:** mantenere in qualsiasi momento la sicurezza elettrica. Dispositivi funzionanti tramite linea di alimentazione o accessori collegati a questo prodotto devono riportare il marchio UI o il marchio di certificazione CSA sull'accessorio stesso e non devono essere modificati in modo da eludere le procedure di sicurezza. Ciò aiuterà ad evitare qualsiasi potenziale pericolo derivante da shock elettrico o incendio. Se si hanno dei dubbi rivolgersi al personale di servizio qualificato.
- **Ventilazione** - Vani e aperture sulla custodia sono presenti per garantire la ventilazione, assicurare un funzionamento affidabile del prodotto e proteggerlo dal surriscaldamento. Queste aperture non devono venir bloccate o coperte in nessun momento. Le aperture non devono mai essere bloccate posizionando il dispositivo della telecamera su un letto, un divano, uno scendiletto o superfici simili. Questo prodotto non deve mai essere posizionato vicino o sopra un radiatore o un diffusore di calore. Questo prodotto non deve essere posizionato all'interno di un arredo ad incasso come uno scaffale o un ripiano, a meno che non ci sia una ventilazione adeguata e che le istruzioni del produttore del dispositivo siano state seguite.
- **Accessori** - Non utilizzare accessori a meno che il loro uso sia stato consigliato dal produttore del dispositivo, poiché essi potrebbero comportare un pericolo per la sicurezza.

- **Acqua e umidità** - Non utilizzare i ricevitori o i monitor video vicino all'acqua, ad esempio vicino ad una vasca da bagno, un lavandino o un lavatoio, in un seminterrato umido, vicino ad una piscina ecc.
- **Calore** - Questo prodotto deve essere posizionato lontano da fonti di calore come radiatori, diffusori di calore, fornelli o altri oggetti (inclusi gli amplificatori) che producono calore.
- **Supporti** - Non posizionare questo dispositivo con telecamera su di un carrello, un supporto, un treppiedi o un tavolo instabili. Il dispositivo con telecamera potrebbe cadere, causando seri danni al prodotto. Utilizzare questo prodotto solamente con un carrello, un supporto, un treppiedi o un tavolo raccomandati dal produttore o venduti con il prodotto. Il montaggio del prodotto deve essere eseguito secondo le istruzioni del produttore e utilizzando un accessorio di montaggio raccomandato dal produttore.
- **Prolunghe della telecamera** - Controllare le caratteristiche di impiego della prolunga per verificarne la conformità prima di procedere con l'installazione.
- **Montaggio** - Le telecamere fornite con questo sistema devono essere montate solamente secondo le istruzioni riportate in questa guida o le istruzioni allegate alle telecamere e utilizzando i supporti di montaggio.
- **Installazione della telecamera** - Le telecamere non sono state concepite per l'immersione in acqua. Non tutte le telecamere possono essere installate all'esterno. Controllare le caratteristiche di impiego ambientale della telecamera per confermare se tale dispositivo può essere installato all'esterno. Quando si installano telecamere all'esterno è necessario installarle in un'area riparata.

2. Per iniziare

2.1 Alimentazione dell'Unità Animale Domestico per interno

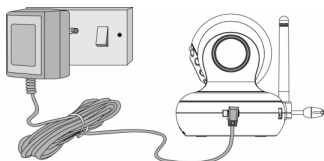

1. Collegare la spina piccola dell'adattatore di corrente all'Unità Animale Domestico per interno e l'altra estremità alla presa elettrica.

NOTA

Usare esclusivamente l'adattatore di corrente (5.9V CC / 1000mA) accluso.

2. Far scivolare l'interruttore di ACCESO / SPENTO nella posizione di ACCESO. La spia LED di accensione si illuminerà diventando verde.
3. Far scivolare l'interruttore di ACCESO / SPENTO nella posizione di SPENTO per spegnere l'Unità Animale Domestico per interno.

2.2 Installazione della batteria dell'Unità Padrone

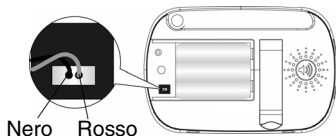

1. Inserire la piastrina elettrica del gruppo batteria ricaricabile nel vano dei contatti, come sopra mostrato, e introdurre il gruppo batteria nell'apposito alloggiamento.

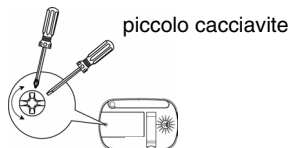

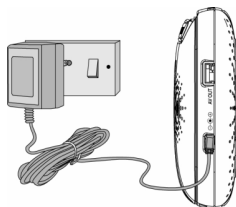

2. Riposizionare il coperchio della batteria sull'alloggiamento e stringere, senza forzare, la vite in senso orario usando un piccolo cacciavite.

2.3 Alimentazione di corrente dell'Unità Padrone



IMPORTANTE

Si raccomanda di installare e caricare completamente il gruppo batteria ricaricabile prima di usarlo. Ciò permetterà all'unità di funzionare usando la batteria in caso di mancanza dell'energia elettrica.

1. Collegare la spina piccola dell'adattatore di corrente all'unità padrone e l'altra estremità alla presa elettrica. Usare esclusivamente l'adattatore di corrente (6V CC / 500mA) accluso.
2. Tenere premuto il tasto  POWER ON/OFF (ACCENSIONE / SPEGNIMENTO) per 1 secondo per ACCENDERE l'unità padrone.
3. Una volta che le Unità Animale Domestico e l'Unità Padrone sono accese, il display sull'Unità Padrone mostrerà il video acquisito dall'Unità Animale Domestico.
4. Se la connessione è assente o si è fuori portata, il display del video si spegnerà e l'icona  apparirà sul display LCD mentre l'unità emetterà un bip ogni 5 secondi. Spostare l'Unità Padrone più vicino all'Unità Animale Domestico fino a quando la connessione verrà ristabilita.



5. Tenere premuto il tasto  POWER ON/OFF (ACCENSIONE / SPEGNIMENTO) fino a quando la barra di progressione non termina di scorrere per SPEGNERE l'Unità padrone.

NOTA

L'icona della batteria  diventa ROSSA a indicare che la batteria è quasi scarica ed emette un bip ogni 16 secondi. La batteria deve essere ricaricata. Il gruppo batteria si carica completamente in circa 16 ore.

Quando si procede alla carica

1. Durante lo SPEGNIMENTO, quando l'adattatore è inserito nella presa elettrica, il logo dell'adattatore comparirà sullo schermo e in seguito il logo lampeggiante della batteria verrà visualizzato per 45 secondi. La spia LED blu accesa sull'angolo in alto a sinistra indica che l'adattatore è inserito nella presa elettrica.
2. Durante l'ACCENSIONE, quando l'adattatore è inserito nella presa elettrica, l'icona della batteria sull'angolo in alto a destra dello schermo indicherà che la batteria è in carica. La spia LED blu accesa sull'angolo in alto a sinistra indica che l'adattatore è inserito nella presa elettrica.

2.4 Installazione dell'Unità Animale Domestico per esterno



IMPORTANTE

- Questo prodotto non è stato concepito per l'immersione in acqua. Per uso esterno, montare il dispositivo in un posto riparato dove non sia direttamente esposto all'acqua o alla neve.
- Individuare una collocazione per l'Unità Animale Domestico che fornisca la miglior visuale sull'ambiente circostante e sulle attività che si desidera monitorare.
- Scegliere una collocazione per la telecamera che abbia una temperatura ambientale tra 14°F e 122°F (-10°C e 50°C).
- Evitare di installare la telecamera dove sono presenti pareti spesse od ostacoli tra la telecamera e l'unità padrone.

- Evitare di installare il dispositivo in un luogo in cui il segnale wireless deve passare attraverso del cemento, del cemento armato o delle strutture metalliche. Questo ridurrebbe il campo di trasmissione.
- Pianificare con cura dove e come verrà posizionata l'Unità Animale Domestico e dove verrà alloggiato il cavo che collega l'Unità Animale Domestico all'adattatore di corrente.
- Indirizzare la telecamera / le telecamere in modo che abbiano la migliore visuale possibile: scegliere il luogo, in cui posizionare la telecamera, che fornisca una visuale chiara sulla zona che si vuole monitorare, libero da polvere e che non sia sulla traiettoria di una forte fonte di luce o luce diretta del sole.
- Prima di procedere con l'installazione definitiva, verificare il rendimento dell'Unità Animale Domestico osservando l'immagine su di un monitor dopo che l'Unità Animale Domestico sarà stata posizionata nello stesso luogo / posizione in cui sarà stabilmente installata.
- Evitare che i cavi elettrici sfreghino contro angoli affilati o che siano posizionati in una zona di intenso passaggio dove le persone potrebbero inciamparvi.

2.4.1 Montare l'Unità Animale Domestico per esterno

L'Unità Animale Domestico è stata realizzata con alluminio duraturo, ha una custodia resistente agli agenti atmosferici* in modo da essere utilizzata all'esterno in qualsiasi condizione meteorologica. Utilizzare il kit per montaggio a muro fornito (4 viti di montaggio e tasselli per cartongesso, 1 vite anti-manomissione, 1 supporto metallico, 1 chiave inglese) e seguire il processo riportato di seguito per installare l'Unità Animale Domestico per esterno.

**Da non utilizzarsi in presenza di esposizione diretta all'acqua, alla pioggia o alla neve.*



1. Segnare sulla parete il punto in cui verranno praticati i fori per le viti.

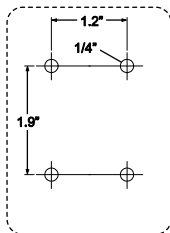

2. Praticare 4 fori e con l'ausilio di un martello inserirvi i tasselli per cartongesso (acclusi) alla profondità desiderata.

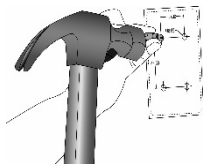
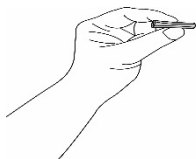
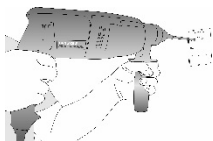

3. Fissare la piastra di montaggio alla parete con le 4 viti a testa Philips accluse.

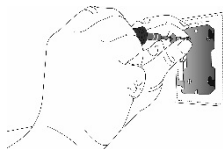

4. Posizionare i 4 vani di montaggio della base della telecamera sui 4 fermi della piastra di montaggio. Assicurarsi che l'Unità Animale Domestico venga fissata saldamente alla piastra di montaggio con i fori centrali delle 2 parti allineati tra di loro.

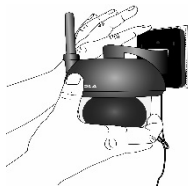

5. Fissare l'Unità Animale Domestico alla piastra di montaggio attraverso il foro centrale tramite la vite anti-manomissione e utilizzando la chiave inglese fornita.

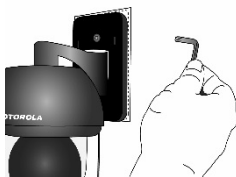

6. Inserire l'adattatore di corrente dell'Unità Animale Domestico nel cavo della telecamera e inserire poi l'adattatore di corrente nella presa elettrica.

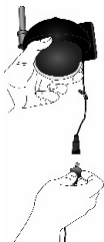













NOTA

Usare esclusivamente l'adattatore di corrente (5.9V CC / 1000mA) accluso.

2.5 Registrazione (Accoppiamento)

Le Unità Animale Domestico per interno ed esterno sono preregistrate con l'Unità Padrone. Non è necessario eseguirne nuovamente la registrazione a meno che l'Unità Animale Domestico per interno non perda il collegamento con l'Unità Padrone.

Per registrare nuovamente l'Unità Animale Domestico per interno o registrare una nuova Unità Animale Domestico per interno, seguire la procedura di cui sotto:

1. Premere il tasto  sull'unità padrone e la barra del menù verrà visualizzata.
2. Premere il tasto ◀ SINISTRA o ▶ DESTRA fino a quando l'icona  si illumina e il  /  /  /  menu verrà visualizzato.
3. Premere il tasto ▲ SU o ▼ GIÙ per selezionare  e premere il tasto **OK** per confermare.
4. Quando l'icona  1 /  2 /  3 /  4 apparirà, premere ▲ il tasto SU o ▼ GIÙ per selezionare la TELECAMERA desiderata e premere il tasto **OK** per iniziare la ricerca di un'unità animale domestico. La spia LED verde per il livello dell'audio lampeggerà velocemente mentre la ricerca è in corso.
5. Premere il tasto **OK** per confermare.
6. Tenere premuto il tasto ACCOPIAMENTO sotto all'Unità Animale Domestico per interno mentre l'Unità Padrone trova la telecamera, emette un bip e visualizza il video proveniente dalla telecamera.

NOTA

Se una specifica Unità Animale Domestico per interno era stata registrata precedentemente, la nuova registrazione dell'attuale Unità Animale Domestico per interno cancellerà la precedente registrazione.



2.6 Visione del video attraverso l'apparecchio TV

Collegare un cavo AV idoneo nella presa AV OUT sul lato dell'Unità Padrone e sull'entrata AV dell'apparecchio TV. Scorrere tra le entrate AV sul menu dell'apparecchio TV mentre è visibile l'immagine dell'Unità Animale Domestico.

Il cavo AV è un accessorio opzionale ed è acquistabile separatamente.

NOTA

Il tasto di accensione dell'Unità Animale Domestico per interno deve essere posizionato su ACCENDI e si deve scegliere l'opzione TELECAMERA prima di collegare il cavo AV. Una volta che il cavo AV è stato collegato, i comandi dell'Unità Animale Domestico per interno non potranno essere attivati.



3. Uso del Monitor Animale Domestico con video digitale

3.1 Configurazione

- Posizionare l'Unità Animale Domestico per interno in un luogo pratico (per es. su un tavolo) e puntare le lenti della telecamera verso l'area che si desidera monitorare.
- Montare l'Unità Animale Domestico sulla parete in un luogo riparato (consigliato) e puntare le lenti della telecamera verso l'area che si desidera monitorare.
- Regolare l'angolo principale dell'Unità Animale Domestico per interno facendo ruotare la telecamera in alto, in basso, a sinistra e a destra fino a quando non si è soddisfatti con l'immagine ottenuta sull'Unità Padrone.

NOTA

Non posizionare l'Unità Animale Domestico per interno entro la portata di bambini o animali! Se si presentano interferenze nell'immagine o nel suono, provare a muovere le unità in un luogo diverso e assicurarsi che non siano vicine ad altri apparecchi elettrici.

3.2 Panoramica e grandangolare

La telecamera verrà controllata remotamente dall'unità padrone.

1. Premere il tasto ▲ SU o ▼ GIÙ per sollevare od abbassare.
2. Premere il tasto ◀ SINISTRA o ▶ DESTRA per scattare a sinistra o a destra.

NOTA



È possibile premere il tasto ► Scansione veloce per raddoppiare la velocità di scatto e di sollevamento / abbassamento per una ricerca rapida. Premere nuovamente il tasto per tornare alla velocità normale.



3.3 Modalità di visione notturna

L'Unità Animale Domestico per interno è provvista di 8 spie LED agli infrarossi e ad alta intensità in grado di rilevare immagini chiare al buio. Quando il sensore fotografico integrato rileva un livello scarso di luce nell'ambiente, le spie LED si attivano automaticamente e lo schermo sull'unità padrone visualizzerà le immagini in bianco e nero. L'icona ➔ verrà visualizzata sullo schermo.

3.4 Modalità conversazione (non applicabile per Unità Animale Domestico per esterno).

Tenere premuto il tasto  TALK (CONVERSAZIONE) sull'unità padrone per parlare all'animale domestico attraverso l'altoparlante dell'Unità Animale Domestico per interno. L'icona  verrà visualizzata nella parte alta dello schermo LCD.

3.5 Video ATTIVO / DISATTIVO

Premere il tasto  VIDEO ATTIVO / DISATTIVO per attivare o disattivare il display LCD, tuttavia l'audio del monitor rimarrà acceso.

3.6 Display termico (HH °C / °F o LL °C / °F) (non applicabile per l'Unità Animale Domestico per esterno).

La lettura delle rilevazioni dal sensore di temperatura collocato sul retro dell'Unità Animale Domestico per interno sarà visualizzabile nella parte alta dello schermo LCD. Le letture delle rilevazioni diventeranno ROSSE se la temperatura supera i 29°C / 84°F o scende al di sotto dei 14°C / 57°F. La lettura delle rilevazioni passerà a HH °C / °F se la temperatura supera i 36°C / 97°F. La lettura delle rilevazioni passerà a LL °C / °F se la temperatura scende sotto i 1°C / 34°F.



4. Opzioni di menu dell'Unità Padrone

4.1 Volume (non applicabile per l'Unità Animale Domestico per esterno)

1. Premere il tasto e la barra del menu verrà visualizzata.
2. Premere il tasto SINISTRA o il tasto DESTRA fino a quando l'icona si illumina.
3. Premere il tasto SU o GIÙ per selezionare il livello di volume desiderato, dal livello 1 al livello 8. (L'impostazione predefinita del livello di volume è 4).

4.2 Luminosità

1. Premere il tasto e la barra del menu verrà visualizzata.
2. Premere il tasto SINISTRA o il tasto DESTRA fino a quando l'icona si illumina.
3. Premere il tasto SU o GIÙ per selezionare il livello di luminosità desiderato, dal livello 1 al livello 8. (L'impostazione predefinita del livello di luminosità è 4).

4.3 Musica rilassante per animali domestici (non applicabile per l'Unità Animale Domestico per esterno).

1. Premere il tasto e la barra del menu verrà visualizzata.
2. Premere il tasto SINISTRA o il tasto DESTRA fino a quando l'icona si illumina.
3. Premere il tasto SU o il tasto GIÙ per selezionare la canzone desiderata dalle 5 canzoni per animali disponibili, o l'opzione esecuzione continuata per riprodurre tutte e 5 le canzoni una dopo l'altra.
Se viene selezionata una singola canzone, sarà riprodotta solo una volta. (L'impostazione predefinita è musica DISATTIVA - OFF).
4. Premere **OK** sulla canzone selezionata per scegliere il livello audio della canzone desiderata.



4.4 Zoom

1. Premere il tasto e la barra del menu verrà visualizzata.
2. Premere il tasto SINISTRA o il tasto DESTRA fino a quando l'icona si illumina.
3. Premere il tasto SU o GIÙ per selezionare lo zoom 1X o 2X. (L'impostazione predefinita è 1X).

4.5 Sveglia

1. Premere il tasto e la barra del menu verrà visualizzata.
2. Premere il tasto SINISTRA o DESTRA fino a quando l'icona si illumina.
3. Premere il tasto SU o GIÙ per selezionare l'ora in cui far suonare la sveglia (6h, 4h, 2h). (L'impostazione predefinita è Sveglia DISATTIVA - OFF).

Se viene selezionata un'ora, l'unità padrone emetterà un beep per circa 45 secondi dopo ogni 6, 4 o 2 ore, e l'icona della sveglia lampeggerà con il rosso.

4.6 Comandi della telecamera

4.6.1 Aggiungere (accoppiare) una telecamera

1. Premere il tasto e la barra del menu verrà visualizzata.
2. Premere il tasto SINISTRA o DESTRA fino a quando l'icona si illumina e il menu verrà visualizzato.
3. Premere il tasto SU o GIÙ per selezionare e premere il tasto **OK** per confermare.
4. Quando l'icona 1 / 2 / 3 / 4 apparirà, premere il tasto SU o GIÙ per selezionare la TELECAMERA desiderata e premere il tasto **OK** per iniziare la ricerca di un'unità animale domestico. La spia LED verde per il livello dell'audio lampeggerà velocemente mentre la ricerca è in corso.
5. Tenere premuto il tasto ACCOPPIAMENTO sotto all'Unità Animale Domestico per interno mentre l'Unità Padrone trova la telecamera, emette un bip e visualizza l'immagine proveniente dalla telecamera.



NOTA

Una telecamera può essere registrata solamente a un'unità padrone per volta.

4.6.2 Visione di una telecamera

1. Premere il tasto e la barra del menu verrà visualizzata.
2. Premere il tasto SINISTRA o DESTRA fino a quando l'icona si illumina e il / / / menu verrà visualizzato
3. Premere il tasto SU o GIÙ per selezionare e premere il tasto **OK** per confermare.
4. Quando l'icona 1 / 2 / 3 / 4 apparirà, premere il tasto SU o GIÙ per selezionare la TELECAMERA desiderata e premere il tasto **OK** per visualizzare l'immagine proveniente dalla telecamera.

CONSIGLI

*Metodo veloce per vedere le telecamere senza dover accedere alla barra di menu: premere direttamente **OK** più volte per selezionare 1, 2, 3, 4, .*

4.6.3 Eliminare una telecamera

1. Premere il tasto e la barra del menu verrà visualizzata.
2. Premere il tasto SINISTRA o DESTRA fino a quando l'icona si illumina e il / / / menu verrà visualizzato.
3. Premere il tasto SU o GIÙ per selezionare e premere il tasto **OK** per confermare.
4. Quando l'icona 1 / 2 / 3 / 4 apparirà, premere il tasto SU o GIÙ per selezionare la TELECAMERA desiderata e premere il tasto **OK** per cancellare la registrazione.



4.6.4 Scansione della telecamera

1. Premere il tasto e la barra del menu verrà visualizzata.
2. Premere il tasto ◀ SINISTRA o ▶ DESTRA fino a quando l'icona si illumina e il menu verrà visualizzato.
3. Premere il tasto ▲ SU o ▼ GIÙ per selezionare e premere il tasto **OK** per confermare.
4. Lo schermo mostrerà poi immagini provenienti da telecamere diverse e registrate in un circuito di 1 / 2 / 3 / 4, che cambiano ogni 12 secondi circa.

CONSIGLI

*Metodo veloce per vedere le telecamere senza dover accedere alla barra di menu: premere direttamente **OK** più volte per selezionare 1, 2, 3, 4, .*

4.7 Temperatura (non applicabile per l'Unità Animale Domestico per esterno)

1. Premere il tasto e la barra del menu verrà visualizzata.
2. Premere il tasto ◀ SINISTRA o ▶ DESTRA fino a quando l'icona si illumina.
3. Premere il tasto ▲ SU o ▼ GIÙ per selezionare °C o °F.



5. Smaltimento del dispositivo (ambiente)

Al termine del ciclo di vita del prodotto, non gettarlo tra i normali rifiuti domestici. Portare questo prodotto presso uno dei punti adibiti alla raccolta differenziata di apparecchi elettrici ed elettronici. Il simbolo sul prodotto, la guida per l'utente e/o la confezione riportano tale disposizione.



Alcuni materiali del prodotto possono essere riutilizzati se portati presso un apposito centro di riciclaggio. Riutilizzando alcune componenti o materie prime di prodotti usati, si fornisce un importante contributo alla tutela dell'ambiente.

Per maggiori informazioni sui punti di raccolta nella propria area, contattare le autorità locali.

Smaltire il gruppo batteria secondo una procedura che tuteli l'ambiente, nel rispetto dei regolamenti locali.

6. Pulizia

Pulire il Monitor Animale Domestico con video digitale con un panno leggermente inumidito o con un panno antistatico. Non usare mai agenti pulenti o solventi abrasivi.

Pulizia e cura

- Non pulire nessuna parte del prodotto con diluenti o altri solventi e prodotti chimici, poiché ciò potrebbe causare danni permanenti al prodotto per i quali non è prevista la copertura della garanzia.
- Tenere il Monitor Animale Domestico con video digitale lontano da calore, aree umide o intensa luce solare e non permettere che si bagni.
- Sono stati fatti tutti gli sforzi possibili per assicurare alti standard di affidabilità del Monitor Animale Domestico con video digitale. Tuttavia, nella possibilità che si verifichino dei problemi, non cercare di eseguire la riparazione da soli ma contattare il servizio clienti per ricevere assistenza.



7. Aiuto

Display

Nessuna visualizzazione sul display

- Provare a ricaricare o sostituire il gruppo batteria.
- Ripristinare le unità. Scollegare il gruppo batteria dell'unità padrone e staccare la spina di entrambe le unità dall'alimentazione elettrica, quindi reinserire le spine nella presa.
- L'unità è accesa?
- Tenere premuto il tasto ACCESO / SPENTO sull'unità padrone per ACCENDERLA.
- La corretta telecamera è selezionata?
- Se necessario, cambiare il numero della telecamera.
- Il display del video è acceso?
- Premere il tasto VIDEO ACCESO / SPENTO per accenderlo.
- Quando il funzionamento avviene tramite batterie, solo il display si disattiverà dopo 2 minuti per risparmiare energia elettrica. L'unità è ancora attiva ed emetterà avvisi acustici. È possibile riattivare lo schermo premendo su qualsiasi tasto.

Registrazione

Se l'Unità Animale Domestico per interno / esterno ha perso il suo collegamento con l'Unità Padrone

- Provare a ricaricare o sostituire il gruppo batteria.
- Se l'Unità Animale Domestico per interno / esterno è troppo lontana può risultare fuori portata, pertanto è necessario spostare la telecamera più vicino all'Unità Padrone.
- Eseguire il ripristino delle unità scollegandole dalla batteria e dall'alimentazione di corrente. Attendere circa 15 secondi prima di eseguire nuovamente il collegamento. Attendere fino a un minuto affinché l'Unità Animale Domestico per interno / esterno e l'Unità Padrone si sincronizzino.
- Consultare il punto 2.5 Registrazione (Accoppiamento) qualora ci fosse la necessità di registrare nuovamente le unità.

Interferenze

Interferenze rumorose sull'unità padrone

- La telecamera e le unità padrone possono trovarsi troppo vicine tra loro. Allontanarle a una maggiore distanza.
- Assicurarsi che ci sia almeno una distanza di separazione di 1-2 metri tra la telecamera e le unità padrone per evitare il ritorno audio.
- Se le Unità Animale Domestico sono troppo lontane possono risultare fuori portata, pertanto è necessario spostare le Unità Animale Domestico più vicino all'Unità Padrone.
- Assicurarsi che la telecamera e l'unità padrone non si trovino vicino ad altri apparecchi elettrici come un apparecchio televisivo, un computer o un telefono senza file/cellulare.
- L'uso di altri prodotti a 2.4GHz, come reti wireless (router Wi-Fi®), sistemi Bluetooth®, o forni a microonde, possono causare interferenze a questo dispositivo, pertanto è necessario tenere i monitor a una distanza di almeno 1.5 m da questi tipi di apparecchi oppure si consiglia di spegnerli qualora provochino interferenze.
- Se il segnale è debole, provare a spostare le Unità Padrone e/o Animale Domestico in luoghi diversi all'interno delle stanze o all'esterno.

8. Informazioni generali

Se il prodotto non funziona correttamente....

1. Leggere la presente guida per l'utente o la guida rapida.
2. Contattare il servizio clienti al seguente numero:
+49 (0) 1805 938 802 per l'Europa
E-mail: motorola-mbp@tdm.de

Per ordinare un gruppo batteria di sostituzione, contattare il servizio clienti.

Garanzia limitata dei prodotti e degli accessori di consumo ("garanzia")

Grazie per aver acquistato questo prodotto marcato Motorola e fabbricato con licenza da Binatone Electronics International LTD ("BINATONE").

Cosa copre la garanzia?

Salvo le esclusioni di cui sotto, BINATONE garantisce che il presente prodotto marcato Motorola ("prodotto") o l'accessorio conforme ("accessorio"), venduto al fine di essere utilizzato con questo prodotto, è stato fabbricato in modo tale che non presenti difetti di materiale o di lavorazione in condizioni di normale uso da parte dell'utente per il periodo di seguito delineato. La presente garanzia ha carattere esclusivo e non è trasferibile.

Chi è coperto?

La presente garanzia è estesa solamente al primo acquirente consumatore e non è trasferibile.

Come agirà BINATONE?

BINATONE o il suo distributore autorizzato, a sua scelta e entro un tempo commercialmente ragionevole, provvederà gratuitamente alla riparazione o alla sostituzione di tutti i prodotti o accessori che non si conformano alla presente garanzia. L'azienda può utilizzare prodotti, accessori e altre parti nuove o ricondizionate/ rimesse a nuovo/ già possedute, con funzionalità equivalente.

Quali sono le altre limitazioni?

QUALSIASI GARANZIA IMPLICITA, COMPRESA MA NON SOLO, LE GARANZIE IMPLICITE DI COMMERCIALIZZABILITÀ E IDONEITÀ VERSO UNO SCOPO PARTICOLARE, SARANNO LIMITATE ALLA DURATA DELLA PRESENTE GARANZIA LIMITATA, ALTRIMENTI LA RIPARAZIONE O LA SOSTITUZIONE PREVISTE DA QUESTA ESPRESSA GARANZIA LIMITATA RAPPRESENTANO IL RIMEDIO ESCLUSIVO DEL CONSUMATORE E SONO PREVISTE AL POSTO DI TUTTE LE ALTRE GARANZIE, ESPRESSE O IMPLICITE. IN NESSUN CASO MOTOROLA O BINATONE SARANNO RESPONSABILI, DA CONTRATTO O DA AZIONE ILLECITA (COMPRESA NEGLIGENZA), PER I DANNI CHE SUPERANO IN VALORE IL PREZZO DI ACQUISTO DEL PRODOTTO O ACCESSORIO, O PER QUALSIASI DANNO DI QUALSIASI TIPO INDIRETTO, INCIDENTALE, SPECIALE O CONSEGUENZIALE O PER LA PERDITA DI RICAVI O PROFITTI, PERDITA DI AFFARI, PERDITA DI INFORMAZIONI O ALTRA PERDITA FINANZIARIA DERIVANTE O COLLEGATA ALLA CAPACITÀ O INCAPACITÀ DI USARE I PRODOTTI O GLI ACCESSORI NELLA PIENA MISURA IN CUI TALI DANNI POSSANO ESSERE DICHIARATI DALLA LEGGE.

Alcune giurisdizioni non consentono la limitazione o l'esclusione dei danni incidentali o consequenziali o la limitazione sulla durata di una garanzia implicita, pertanto le limitazioni o le esclusioni di cui sopra potrebbero non essere applicabili all'utente. Questa garanzia riconosce specifici diritti legali a favore dell'utente il quale potrebbe godere anche di altri diritti diversi da giurisdizione a giurisdizione.



Prodotti coperti	Durata della copertura
Prodotti per il consumatore	Due (2) anni dalla data di acquisto iniziale dei prodotti da parte del primo acquirente consumatore del prodotto.
Accessori per il consumatore	Novanta (90) giorni dalla data di acquisto iniziale degli accessori da parte del primo acquirente consumatore del prodotto.
Prodotti e accessori per il consumatore sottoposti a riparazione o sostituzione	La differenza della garanzia originale o per novanta (90) giorni dalla data di ritorno al consumatore, vale il lasso di tempo più lungo.

Esclusioni

Danni causati dalla normale usura. Manutenzione periodica, riparazione e sostituzione di parti per danni dovuti alla normale usura sono esclusi dalla copertura.

Batterie. Sono coperte dalla presente garanzia solamente le batterie la cui totale capacità di carica si riduce al di sotto dell'80% rispetto alla capacità nominale e le batterie che subiscono delle perdite.

Cattivo uso e uso improprio. Difetti o danni che derivano da: (a) funzionamento e conservazione impropria, uso improprio o cattivo uso, incidente o incuria come danni fisici (crepature, graffi, ecc.) sulla superficie del prodotto a causa di uso improprio; (b) contatto con liquidi, acqua, pioggia, umidità estrema o forte sudorazione, sabbia, sporco o simili, estremo calore o cibo; (c) l'uso di prodotti o accessori a fini commerciali o sottoporre il prodotto o accessorio a uso o condizioni anomale; o (d) altre azioni non imputabili a MOTOROLA o BINATONE, sono esclusi dalla copertura.

Uso dei prodotti e accessori non marcati Motorola. I difetti o i danni derivanti dall'uso di prodotti o accessori o altri apparecchi periferici non marcati Motorola o non compatibili con Motorola sono esclusi dalla copertura.

Manutenzione o modifiche non autorizzate. I difetti o i danni derivanti da revisioni, prove, regolazioni, installazioni, manutenzione, alterazione o modifica di qualsiasi tipo da parte di soggetti diversi da MOTOROLA, BINATONE o i loro centri di servizio autorizzati, sono esclusi dalla copertura.

Prodotti alterati. Prodotti o accessori con un numero di serie / numeri di serie o etichette riportanti la data rimossi, alterati od obliterati;

(b) sigilli rotti o che mostrano segni di manomissione; (c) numeri di serie del pannello che non corrispondono; o (d) custodie o parti non conformi o di un altro marchio che non sia Motorola, sono esclusi dalla garanzia.

Servizi di comunicazione. I difetti, i danni o il guasto di prodotti e accessori dovuti a servizi o segnali di comunicazione a cui si sottoscrive o che si utilizzano con i prodotti o gli accessori sono esclusi dalla copertura.

Come ottenere un servizio o altre informazioni previste dalla garanzia?

Per ottenere un servizio o informazioni, chiamare il numero seguente:

+49 (0) 1805 938 802 per l'Europa

E-mail: motorola-mbp@tdm.de

Verranno fornite istruzioni su come spedire i prodotti o gli accessori, a proprie spese e a proprio rischio, al centro di riparazioni autorizzato di BINATONE.

Per ottenere il servizio si deve includere: (a) il prodotto o l'accessorio; (b) la prova originale di acquisto (ricevuta) comprensiva della data e del luogo di acquisto del prodotto e dei dati sul venditore; (c) una scheda di garanzia, qualora fosse stata inserita all'interno della confezione, con il numero di serie del prodotto; (d) la descrizione per iscritto del problema e, soprattutto, (e) l'indirizzo e il numero telefonico dell'utente.

Questi termini e condizioni costituiscono l'intero contratto di garanzia tra l'utente e BINATONE per i prodotti o gli accessori acquistati dall'utente e sostituisce qualsiasi accordo o dichiarazione precedente, comprese le dichiarazioni riportate su qualsiasi pubblicazione letteraria o su qualsiasi materiale promozionale emesso da BINATONE o dichiarazioni riportate da qualsiasi agente, impiegato o membro dello staff di BINATONE e che sia stata effettuata in relazione al suddetto acquisto.

EC Declaration of Conformity

We the manufacturer / Importer : Binatone Telecom Plc
1 Apsley Way London
NW2 7HF, United Kingdom.

Declare under our sole responsibility that the following product

<u>Type of equipment:</u>	<u>Pet Monitor</u>
<u>Model Name:</u>	<u>SCOUT1500</u>
<u>Country of Origin:</u>	<u>China</u>
<u>Brand:</u>	<u>Motorola</u>

complies with the essential protection requirements of R&TTE Directive 1999/5/EC on the approximation of the laws of the Member States relating to **Radio Spectrum Matters**, the Council Directive 2004/108/EC on the approximation of the laws of the Member States relating to **electromagnetic compatibility (EMC)** and the European Community Directive 2006/95/EC relating to **Electrical Safety**, Directive 2011/65/EC on the restriction of use of hazardous substances (RoHS) and 2009/125/EC relating to ecodesign requirement for Energy-Related Products (ErP).

Assessment of compliance of the product with the requirements relating to the essential requirements according to Article 3 R&TTE was based on Annex III of the Directive 1999/5/EC and the following standard:

Radio Spectrum:	EN300328 V1.7.1 (2006-10)
EMC:	EN301489-17 V2.2.1 (2012-09) EN301489-1 V1.9.2 (2011-09)
Electrical Safety:	EN60950-1/A12: 2011
RF safety:	EN62311:2008
ERP:	EC1275/2008

The product is labelled with the European Approval Marking CE as show. Any Unauthorized modification of the product voids this Declaration.



Manufacturer / Importer
(Signature of authorized person)

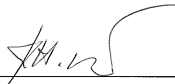

Karl Heinz Mueller/ Chief Technical Officer

London, 23 Jul 2013

Place & Date :

Dati tecnici**Unità Animale Domestico per interno (modello: SCOUT1000PU)**

Frequenza	da 2,4GHz a 2,48GHz
Sensore delle immagini	a colori CMOS 0.3M Pixel
Lenti	f 2,5mm, F 1,8
Spia LED agli infrarossi	8 pz
Corrente	adattatore: BLJ5W059100P; ingresso: 100-240V, 50/60Hz 150mA; uscita: 5,9V, 1000mA

AVVERTENZA

Usare esclusivamente con l'alimentatore di corrente fornito.

Unità Animale Domestico per esterno (modello: SCOUT1100PU)

Frequenza	da 2,4GHz a 2,48GHz
Sensore delle immagini	a colori CMOS 0.3M Pixel
Lenti	f 2,5mm, F 2,0
Spia LED agli infrarossi	8 pz
Corrente	adattatore: BLJ5W059100P; ingresso: 100-240V, 50/60Hz 150mA; uscita: 5,9V, 1000mA

AVVERTENZA

Usare esclusivamente con l'alimentatore di corrente fornito.



Unità padrone (modello: SCOUT1000MU)

Frequenza	da 2,4GHz a 2,48GHz
Display	3,5" LCD TFT diagonale
Display a colori	LCD da 16,7 milioni di colori
Controllo luminosità	8 punti
Controllo del volume	8 punti
Corrente	adattatore: BLJ5W060050P; ingresso: 100-240V, 50/60Hz 150mA; uscita: 6,0V, 500mA

AVVERTENZA

Usare esclusivamente con l'alimentatore di corrente fornito.

OPPURE

Batteria: modello - DESAY, Ni-MH AAA 3 x gruppo batteria ricaricabile 1.2V 900mAh

AVVERTENZA

Non usare batterie non ricaricabili con l'Unità Padrone. Esiste il rischio di esplosione qualora la batteria sia sostituita con un'altra del tipo sbagliato. Smaltire le batterie utilizzate seguendo le istruzioni.



MOTOROLA

Prodotto, distribuito o venduto da Binatone Electronics International LTD., produttore autorizzato. MOTOROLA e il logo con la M stilizzata sono marchi commerciali o marchi registrati di Motorola Trademark Holdings, LLC. e sono utilizzati in base a una licenza. Tutti gli altri marchi commerciali appartengono ai rispettivi proprietari.

© 2013 Motorola Mobility LLC. Tutti i diritti riservati.



Versione 1.0

Stampato in Cina

