

1 Stampante HP Deskjet 6800 series



Per trovare la risposta a una domanda, fare clic su uno dei seguenti argomenti:

- [Avvisi](#)
- [Funzioni speciali](#)
- [Introduzione](#)
- [Collegamento della stampante](#)
- [Stampa da una fotocamera digitale](#)
- [Stampa di foto da un computer](#)
- [Stampa di altri documenti](#)
- [Suggerimenti per la stampa](#)
- [Software della stampante](#)
- [Manutenzione](#)
- [Risoluzione dei problemi](#)
- [Accessori opzionali](#)
- [Specifiche](#)
- [Materiali di consumo](#)

2 Avvisi

- [Avvisi e titolarità dei marchi](#)
- [Termini e convenzioni](#)

2.1 Avvisi e titolarità dei marchi

Avvisi della Hewlett-Packard Company

Sono proibiti la riproduzione, l'adattamento o la traduzione senza previa autorizzazione scritta, salvo per quanto consentito dalle leggi sui diritti d'autore.

Le informazioni contenute in questo documento sono soggette a modifica senza preavviso.

Le uniche garanzie dei prodotti e dei servizi HP sono quelle stabilite nelle dichiarazioni di garanzia esplicite che accompagnano tali prodotti e servizi. Nulla di quanto contenuto nella presente Guida in linea ha valore di garanzia aggiuntiva. HP non è responsabile di errori tecnici o editoriali od omissioni contenuti nella presente Guida in linea.

Titolarità dei marchi

Apple, il logo Apple, AppleTalk, ColorSync, il logo ColorSync, Finder, Mac, Macintosh, MacOS, Powerbook, Power Macintosh e Quickdraw sono marchi registrati della Apple Computer, Inc. negli Stati Uniti e negli altri paesi.

TrueType è un marchio della Apple Computer, Inc. negli Stati Uniti.

Adobe e Acrobat sono marchi registrati della Adobe Systems Incorporated.

© 2004 Copyright Hewlett-Packard Development Company, L.P.

2.2 Termini e convenzioni

Di seguito vengono indicati i termini e le convenzioni utilizzati nella Guida per l'utente.

Termini

La stampante HP Deskjet può essere indicata semplicemente come **stampante HP** o **stampante**.

Avvisi di attenzione, avvertenze e note

Un avviso del tipo **Attenzione** indica possibili danni alla stampante HP Deskjet o a un altro dispositivo. Ad esempio:



Attenzione: non toccare gli ugelli dell'inchiostro o i contatti di rame della cartuccia. Intervenendo su queste parti, la cartuccia può otturarsi o possono verificarsi problemi di inchiostro e di connessioni elettriche.

Un'**Avvertenza** segnala possibili danni a cose o a persone. Ad esempio:



Avvertenza: tenere le cartucce nuove e usate fuori dalla portata dei bambini.

Una **Nota** indica la disponibilità di ulteriori informazioni. Ad esempio:

Nota: per ottenere risultati ottimali, utilizzare sempre prodotti HP.

3 Funzioni speciali

Complimenti per l'acquisto di una stampante HP Deskjet dotata di diverse funzioni e caratteristiche accattivanti:

- **Funzioni di connessione di rete incorporate:** consentono di collegarsi a una rete [cablata](#) o [senza fili](#) senza utilizzare un server di stampa esterno.
- **Modalità Backup dell'inchiostro:** la [modalità Backup dell'inchiostro](#) consente di continuare a stampare con una cartuccia quando l'altra ha esaurito l'inchiostro.
- **Pulsante di annullamento della stampa:** è possibile annullare i processi di stampa premendo semplicemente un [pulsante](#).
- **Stampa di più pagine su un unico foglio:** il [software della stampante](#) consente di stampare fino a 16 pagine su un unico foglio di carta.
- **Stampa senza bordi:** la funzione di [stampa senza bordi](#) consente di utilizzare l'intera superficie della pagina per la stampa di foto e biglietti.
- **Stampa di fotografie digitali:** sono disponibili funzioni migliorate per la [stampa di fotografie digitali](#).
- **Stampa ottimizzabile con sei inchiostri:** la stampa delle fotografie può essere ottimizzata utilizzando una [cartuccia fotografica](#).
- **Stampa diretta dalla fotocamera:** Utilizzare la [porta PictBridge](#) sul pannello anteriore della stampante per stampare le foto direttamente da una fotocamera digitale.
- **Accessorio opzionale di stampa automatica in fronte/retro:** è possibile acquistare un [accessorio di stampa automatica in fronte/retro](#) per stampare automaticamente i documenti su due lati.
- **Accessorio opzionale di stampa automatica in fronte/retro con vassoio per la carta di piccole dimensioni:** È possibile acquistare un [accessorio opzionale di stampa automatica in fronte/retro con vassoio per la carta di piccole dimensioni](#) per stampare documenti automaticamente in fronte/retro e caricare supporti di piccole dimensioni dal retro della stampante.
- **Accessorio opzionale del vassoio da 250 fogli per carta comune:** è possibile acquistare un [accessorio del vassoio da 250 fogli per carta comune](#) opzionale per ampliare la capacità della carta della stampante.



4 Introduzione



Per una panoramica delle funzioni della stampante, consultare la pagina [Funzioni della stampante](#).

Per la descrizione di una funzione della stampante, fare clic sull'argomento più appropriato:

- Pulsanti e spie
- Spie di stato delle cartucce
- Vassoi della carta
- Alimentatore per foto/buste
- Cartucce
- Modalità Backup dell'inchiostro
- Sensore automatico del tipo di carta
- Porta PictBridge

Per una descrizione degli accessori opzionali, consultare la pagina [Accessori opzionali](#).

4.1 Funzioni della stampante

La stampante HP dispone di diversi componenti e funzioni che rendono le operazioni di stampa più semplici ed efficienti.

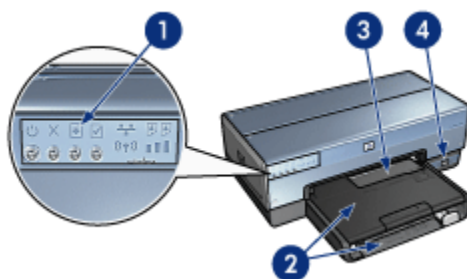

1. Pulsanti e spie
2. Vassoi della carta
3. Alimentatore per foto/buste
4. Porta PictBridge

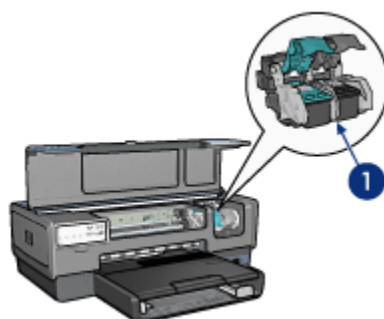

1. Cartucce
2. Sensore automatico del tipo di carta (non illustrato)
3. Modalità Backup dell'inchiostro (non illustrato)

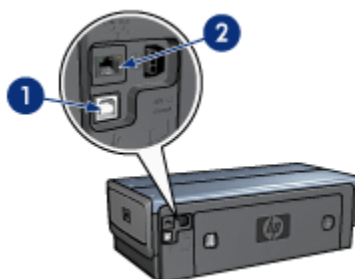

1. Porta USB posteriore
2. Porta Ethernet cablata

Accessori opzionali



Accessorio di stampa automatica in fronte/retro (opzionale)

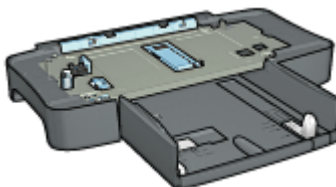

Accessorio del vassoio da 250 fogli per carta comune (opzionale)

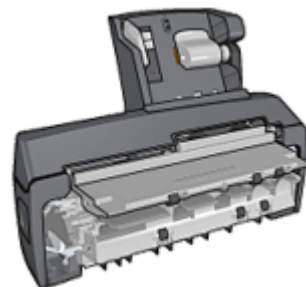

Accessorio di stampa automatica in fronte/retro con vassoio per la carta di piccole dimensioni (opzionale)

4.2 Pulsanti e spie

Utilizzare i pulsanti della stampante per accenderla e spegnerla e per annullare e riavviare un processo di stampa. Le spie della stampante indicano lo stato della stampante.

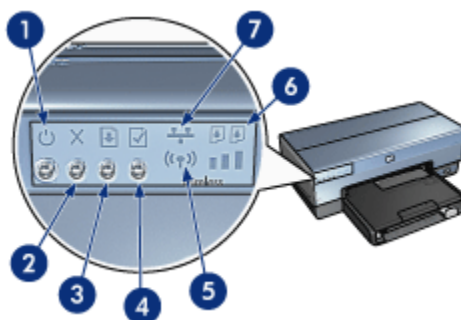

1. Pulsante e spia di accensione
2. Pulsante di annullamento della stampa
3. Pulsante e spia Riprendi
4. Pulsante Pagina rapporto
5. Spia di stato senza fili e indicatore della potenza del segnale
6. Spia di stato delle cartucce
7. Icona di rete

Per una descrizione dei seguenti pulsanti e spie, fare clic sull'opzione appropriata:

- [Pulsante Pagina rapporto](#)
- [Icona di rete](#)
- [Spia di stato senza fili e indicatore della potenza del segnale](#)
- [Spie di stato delle cartucce](#)

Pulsante e spia di accensione

Il pulsante di accensione consente di accendere e spegnere la stampante. Sono necessari alcuni secondi perché la stampante venga attivata dopo aver premuto tale pulsante.

La spia di accensione lampeggia quando la stampante è in fase di elaborazione.



Attenzione: per accendere o spegnere la stampante, utilizzare sempre il pulsante di accensione. L'uso di una prolunga, di un dispositivo di protezione da sovratensione o di un interruttore a parete per accendere e spegnere la stampante può causare un malfunzionamento della stessa.

Pulsante di annullamento della stampa

Premendo tale pulsante è possibile annullare il processo di stampa corrente.

Pulsante e spia Riprendi

La spia Riprendi lampeggia quando è richiesta un'azione, come ad esempio caricare la carta o rimuovere la carta inceppata. Una volta risolto il problema, premere il pulsante Riprendi per continuare la stampa.

4.3 Spie di stato delle cartucce

Le spie di stato delle cartucce indicano lo stato della cartuccia.

Stato delle spie di stato delle cartucce	Stato delle cartucce
Accesa	Inchiostro in esaurimento

Stato delle spie di stato delle cartucce	Stato delle cartucce
Lampeggiante	Occorre manutenzione

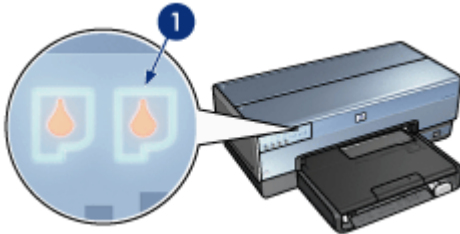

1. Spie di stato delle cartucce

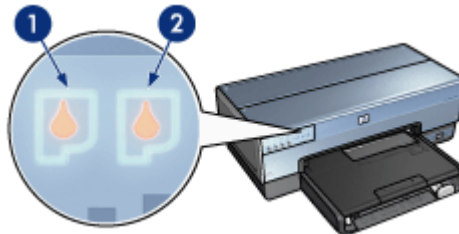

1. La spia di stato di **sinistra** rappresenta la cartuccia in tricromia.
2. La spia di stato di **destra** rappresenta la cartuccia installata nello scomparto di destra del supporto che può essere la cartuccia del nero, la cartuccia fotografica o la cartuccia per stampe fotografiche in grigio.

4.4 Vassoi della carta

La stampante dispone di due vassoi della carta:

- Vassoio di alimentazione
- Vassoio di uscita

Vassoio di alimentazione

Il vassoio di alimentazione contiene la carta o un altro tipo di supporto su cui si desidera stampare.



1. Vassoio di alimentazione

Far scorrere le guide della carta in modo che siano a stretto contatto con i bordi del supporto su cui si desidera stampare.

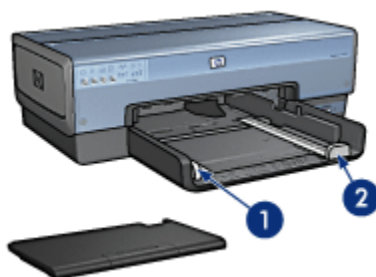

1. Guida della larghezza della carta
2. Guida della lunghezza della carta

Vassoio di uscita

Le pagine stampate vengono depositate nel vassoio di uscita.



1. Vassoio di uscita
2. Alimentatore per foto/buste

Utilizzare l'alimentatore per foto/buste per stampare singole buste, foto di piccole dimensioni e biglietti.

Per caricare la carta, sollevare il vassoio di uscita.

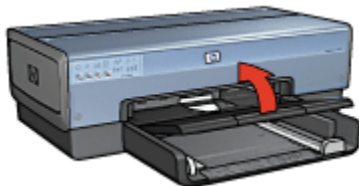

Per evitare che la carta cada dal vassoio di uscita, estrarre l'estensione del vassoio e aprire il relativo fermo.



1. Estensione del vassoio di uscita
2. Fermo dell'estensione del vassoio di uscita

Non aprire il fermo dell'estensione del vassoio di uscita quando si stampa su carta in formato Legale.

Al termine del processo di stampa, chiudere il fermo, quindi spingere l'estensione nel vassoio di uscita.



4.5 Alimentatore per foto/buste

Utilizzare l'alimentatore per foto/buste per stampare i seguenti documenti:

- Buste
- Foto
- Cartoline



1. Alimentatore per foto/buste

Buste

Per utilizzare l'alimentatore per foto/buste per stampare una busta singola, effettuare le seguenti operazioni:

1. Inserire la busta con il lato da stampare rivolto verso il basso e la linguetta rivolta verso sinistra.

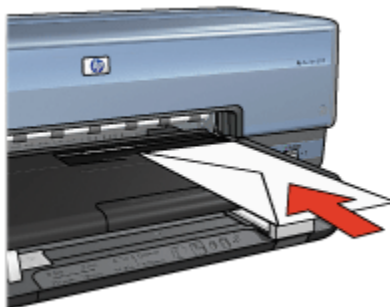

2. Spingere la busta nella stampante fino a quando entra senza piegarsi.
3. Stampare la **busta**.

Foto

Per utilizzare l'alimentatore per foto/buste per stampare una foto singola, effettuare le seguenti operazioni:

1. Inserire la carta fotografica nell'alimentatore per foto/buste con il lato da stampare rivolto verso il basso.

2. Spingere con delicatezza la carta fotografica nell'alimentatore per foto/buste fino a quando non entra senza piegarsi.



3. Far scorrere l'alimentatore per foto/buste quanto più possibile in avanti.

Nota: se la carta fotografica è in contatto con il vassoio della carta, l'alimentatore è stato spinto più del necessario.



4. Stampare la foto.

Cartoline

Per utilizzare l'alimentatore per foto/buste per stampare una cartolina singola, effettuare le seguenti operazioni:

1. Inserire la cartolina nell'alimentatore per foto/buste con il lato da stampare rivolto verso il basso.
2. Spingere con delicatezza la cartolina nell'alimentatore per foto/buste fino a quando non entra senza piegarsi.



3. Far scorrere l'alimentatore per foto/buste quanto più possibile in avanti.



4. Stampare la [cartolina](#).

4.6 Cartucce

Per la stampante sono disponibili quattro cartucce.



1. Del nero
2. In tricromia
3. Fotografica
4. Per stampe fotografiche in grigio

Nota: la disponibilità delle cartucce varia a seconda dei paesi o delle aree geografiche.

Uso delle cartucce

Stampa per uso quotidiano

Per i processi di stampa per uso quotidiano, utilizzare le cartucce del nero e in tricromia.

Foto a colori di qualità

Per ottenere colori più vivaci nelle stampe di foto a colori o di altri documenti particolari, rimuovere la cartuccia del nero e utilizzare una [cartuccia fotografica](#) in combinazione con la cartuccia in tricromia.

Foto in bianco e nero di qualità

Per ottenere foto in bianco e nero eccezionali, rimuovere la cartuccia del nero e utilizzare una [cartuccia per stampe fotografiche in grigio](#) in combinazione con la cartuccia in tricromia.

Sostituzione delle cartucce

Prima di acquistare le cartucce, controllarne il numero di selezione.

Il numero di selezione può essere riportato nelle seguenti posizioni:

- Etichetta del numero di selezione: guardare l'etichetta apposta sulla cartuccia da sostituire.

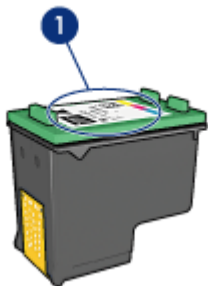

1. Etichetta del numero di selezione

- Documentazione della stampante: per un elenco di numeri di selezione delle cartucce, consultare la guida di riferimento fornita con la stampante.
- Casella degli strumenti di HP Inkjet: aprire la [casella degli strumenti di HP Inkjet](#), quindi selezionare il pannello **Materiali di consumo**.

Se una cartuccia esaurisce l'inchiostro, la stampante può funzionare in [modalità Backup dell'inchiostro](#).

Per informazioni sull'installazione di una cartuccia, vedere la pagina [Installazione delle cartucce](#).

4.7 Modalità Backup dell'inchiostro

In modalità Backup dell'inchiostro la stampante funziona utilizzando solo una cartuccia. La modalità Backup dell'inchiostro viene attivata quando viene rimossa una cartuccia dal supporto delle cartucce.

Per rimuovere una cartuccia, consultare la pagina [Installazione delle cartucce](#).

Stampa in modalità Backup dell'inchiostro

La stampa in modalità Backup dell'inchiostro è più lenta e di qualità inferiore.

Cartuccia installata	Risultato
Cartuccia del nero	I colori vengono stampati in scala di grigi.
Cartuccia in tricromia	I colori vengono stampati, ma il nero tende al grigio e non è realmente nero.
Cartuccia fotografica.	I colori vengono stampati in scala di grigi.
Cartuccia per stampe fotografiche in grigio.	I colori vengono stampati in scala di grigi.

Nota: si sconsiglia l'uso della cartuccia fotografica o della cartuccia per stampe fotografiche in grigio per la modalità Backup dell'inchiostro.

Disattivazione della modalità Backup dell'inchiostro

Per disattivare la modalità Backup dell'inchiostro, installare due cartucce.

Per installare una cartuccia, consultare la pagina [Installazione delle cartucce](#).

4.8 Sensore automatico del tipo di carta

Il sensore automatico del tipo di carta seleziona automaticamente le impostazioni di stampa appropriate per il supporto su cui si stampa, in particolare i supporti HP.

Quando è attivo il sensore automatico del tipo di carta, la stampante analizza la prima pagina di un documento con la luce di un sensore ottico per determinare l'impostazione ottimale in base al tipo di carta. Una volta determinata l'impostazione, la pagina viene stampata.

Non esporre la stampante alla luce solare diretta che può alterare la lettura del sensore automatico del tipo di carta.

Per utilizzare il sensore automatico del tipo di carta, consultare la pagina [Selezione di un tipo di carta](#).

Nota: il sensore automatico del tipo di carta non è disponibile per i documenti che vengono stampati dall'[accessorio del vassoio da 250 fogli per carta comune](#) o dall'[accessorio di stampa automatica in fronte/retro con vassoio per la carta di piccole dimensioni](#).

5 Collegamento della stampante

- [Collegamento di una fotocamera digitale](#)
- [USB](#)
- [Collegamento in rete senza fili](#)
- [Collegamento cablato](#)

5.1 Stampa di foto da una fotocamera digitale

Istruzioni per la stampa di foto direttamente da una fotocamera digitale:

- [Descrizione di PictBridge](#)
- [Istruzioni per la stampa con PictBridge](#)
- [Risoluzione dei problemi di PictBridge](#)
- [Utilizzo dell'accessorio di stampa automatica in fronte/retro con vassoio per la carta di piccole dimensioni e PictBridge](#)

5.2 USB

Il collegamento della stampante al computer avviene mediante un cavo USB (Universal Serial Bus).

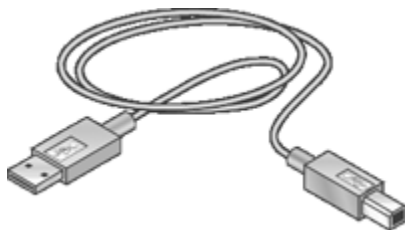

Per istruzioni sul collegamento della stampante mediante un cavo USB, consultare la guida di riferimento o lo schema di configurazione fornito con la stampante.

5.3 Collegamento in rete senza fili

Per informazioni sull'impostazione, fare clic su una delle seguenti opzioni:

- [Informazioni di base sui collegamenti in rete senza fili](#)
- [Sicurezza senza fili](#)
- [Installazione della stampante in una rete senza fili](#)

Per una descrizione della funzione senza fili della stampante, fare clic su una delle seguenti opzioni:

- Spia di stato senza fili e indicatore della potenza del segnale
- Pulsante Pagina rapporto
- Icona di rete
- Trasmettitore radio senza fili
- Pagina di rapporto HP
- Server Web incorporato (EWS)

Altre informazioni:

- Reimpostazione dei valori predefiniti della stampante
- Risoluzione dei problemi
- Glossario

5.3.1 Informazioni di base sui collegamenti in rete senza fili

La funzione di comunicazione senza fili incorporata alla stampante consente di collegare direttamente la stampante a una rete senza fili 802.11g o 802.11b senza l'ausilio di un server di stampa esterno.

Per installare la stampante in una rete senza fili, attenersi alle istruzioni di installazione senza fili.

Wi-Fi

802.11g e 802.11b

Wi-Fi è una tecnologia di comunicazioni senza fili che consente di collegare computer e altre periferiche, come le stampanti, tra di essi e a Internet senza l'ausilio di fili. La stampante è compatibile con due tipi di tecnologia Wi-Fi: 802.11g e 802.11b.

Sia 802.11g sia 802.11b operano tramite trasmissioni radio nella banda di frequenza dei 2,4 gigahertz al secondo (GHz). Le periferiche 802.11g comunicano a una velocità massima di 54 megabit al secondo (Mb/s) mentre le periferiche 802.11b comunicano a una velocità massima di 11 Mb/s.

In **modalità infrastruttura**, la stampante funziona in modalità 802.11g o 802.11b, a seconda del tipo di rete senza fili. In **modalità ad hoc**, la stampante passa per impostazione predefinita alla modalità 802.11b.

802.11a

802.11a è una tecnologia emergente di collegamento in rete senza fili che opera nella banda di frequenza dei 5 GHz e offre velocità di comunicazione simili a quelle di 802.11g. La stampante non può comunicare con periferiche 802.11a tramite un collegamento senza fili.

Se si dispone di una rete senza fili 802.11a, si **deve** utilizzare un **cavo Ethernet** per collegare la stampante al **WAP (Wireless Access Point, punto di accesso senza fili)** della rete al fine di ottenere una velocità di elaborazione paragonabile a quella della rete 802.11a.

Per collegare la stampante a una rete Ethernet, attenersi alle **istruzioni di installazione della rete Ethernet**.

Schede e punti di accesso

Schede

In alcune periferiche, come nella stampante, la funzione Wi-Fi è incorporata, mentre altre periferiche necessitano di una scheda per essere abilitate a Wi-Fi.

Per i prodotti Macintosh sono disponibili da Apple le schede AirPort®. Per le istruzioni di installazione e configurazione, consultare la documentazione delle schede.

Punti di accesso

Un tipo di rete senza fili ad ampia diffusione viene denominato **rete di infrastruttura**. Una rete di infrastruttura richiede l'uso di un **WAP (Wireless Access Point, punto di accesso senza fili)**.

Un WAP opera come un hub centrale per una rete senza fili o come un router che collega la rete senza fili a un'altra rete, come Internet o una rete Ethernet. Le periferiche della rete comunicano tramite il WAP.



Gli utenti Macintosh possono utilizzare come WAP una AirPort® Base Station.



Riduzione delle interferenze in una rete senza fili

I suggerimenti indicati di seguito consentono di ridurre le possibilità di interferenze in una rete senza fili:

- Tenere le periferiche senza fili lontano da grandi oggetti metallici, ad esempio gli archivi, e da altri dispositivi elettromagnetici, ad esempio i forni a microonde e i telefoni senza fili, poiché tali oggetti possono interferire sui segnali radio.
- Tenere le periferiche senza fili lontano da grandi strutture murarie e altre strutture edilizie poiché questi possono assorbire le onde radio e ridurre la potenza del segnale.
- Nel caso di una rete di infrastruttura, collocare il WAP (Wireless Access Point, punto di accesso senza fili) in una posizione centrale sulla stessa linea visiva rispetto alle periferiche senza fili della rete.
- Tenere tutte le periferiche senza fili della rete a distanza ravvicinata l'una dall'altra.

Esempi di reti senza fili

Per vedere alcuni esempi di reti senza fili, vedere la pagina [Esempi di reti senza fili](#).

Modalità di comunicazione

Sono disponibili due tipi di modalità di comunicazione per le periferiche senza fili:

- [Modalità infrastruttura](#)
- [Modalità ad hoc](#)

Modalità infrastruttura

Quando la stampante è impostata in modalità di comunicazione **infrastruttura**, comunica con le altre periferiche della rete, indipendentemente dal fatto che siano cablate o senza fili, mediante un [WAP \(Wireless Access Point, punto di accesso senza fili\)](#). Gli WAP svolgono generalmente la funzione di [router](#) o di [gateway](#) nelle reti di piccole dimensioni.



In modalità infrastruttura, la stampante rileva automaticamente se la rete senza fili utilizza 802.11b o 802.11g.

Modalità ad hoc

Quando la stampante è impostata in modalità di comunicazione **ad hoc**, o da computer a computer, comunica direttamente con le altre periferiche senza fili della rete mediante un **WAP (Wireless Access Point, punto di accesso senza fili)**.

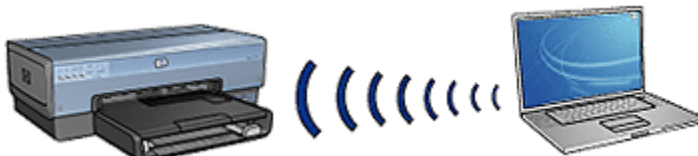

La modalità di comunicazione **ad hoc** utilizza per impostazione predefinita 802.11b. Per utilizzare 802.11g in modalità ad hoc, effettuare le seguenti operazioni:

1. Aprire il **server Web incorporato (EWS)** della stampante.
2. Fare clic sulla scheda **Colleg rete**.
3. Nell'area **Connessioni**, fare clic su **Wireless (802.11)**.
4. Fare clic sulla scheda **Avanzate**.
5. Nell'area **Compatibilità**, deselezionare la casella di controllo **In una rete ad hoc utilizzare 802.11b**.
6. Fare clic su **Applica**, quindi chiudere il server EWS.

Impostazioni della rete senza fili

Le periferiche, come i computer e le stampanti, di una rete senza fili devono condividere le seguenti impostazioni:

Nome di rete (SSID)

Un nome di rete, o SSID (Service Set Identifier), identifica una determinata rete senza fili. Per poter essere utilizzata in una rete, una periferica deve conoscerne il nome.

Per una spiegazione dettagliata dei nomi di rete, vedere la pagina [Nome di rete](#).

Percorsi di rete

Un percorso di rete è un insieme di impostazioni di rete esclusivo per una determinata rete senza fili. Una periferica senza fili può avere percorsi di rete per diverse reti senza fili. Per poter utilizzare la stampante, il computer deve essere impostato sul percorso di rete della rete senza fili della stampante.

Ad esempio, un computer utilizzato sia al lavoro sia a casa può avere un percorso di rete per una rete senza fili situata presso la sede di lavoro e un altro percorso di rete per la rete senza fili domestica.

La stampante non supporta più percorsi di rete.

Per una spiegazione dettagliata dei percorsi di rete, fare clic [qui](#).

Sicurezza senza fili

Le periferiche di una rete senza fili devono condividere le stesse impostazioni di sicurezza.

Per una descrizione delle opzioni di sicurezza senza fili disponibili per la stampante, vedere la pagina [Sicurezza senza fili](#).

Stampa

I computer della rete inviano i processi di stampa direttamente alla stampante che li stamperà nell'ordine ricevuto.

La stampante può accettare processi di stampa inviati da quattro utenti simultaneamente.

Ad esempio, se cinque utenti inviano simultaneamente un processo di stampa, la stampante accetta quattro processi di stampa e rifiuta il quinto. L'utente che ha inviato il quinto processo di stampa deve attendere qualche minuto, quindi inviarlo nuovamente.

5.3.2 Esempi di reti senza fili

Esistono tre configurazioni molto diffuse per le reti senza fili:

- [Ad hoc](#)
- [Infrastruttura](#)
- [Reti miste cablate e senza fili](#)

Reti ad hoc

Una rete ad hoc, detta anche rete da computer a computer, è un tipo di rete senza fili in cui le periferiche comunicano le une con le altre direttamente invece che tramite un WAP (Wireless Access Point, punto di accesso senza fili).

Ad esempio, una semplice rete senza fili ad hoc può essere costituita da un computer portatile e da una stampante che comunicano direttamente tra di loro.

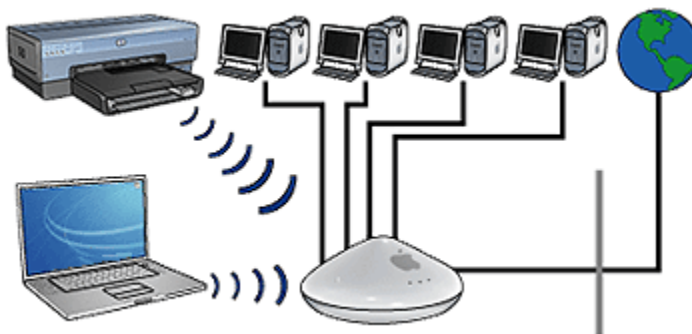

Le reti ad hoc generalmente sono semplici e di piccole dimensioni. Le prestazioni in questi tipi di reti possono deteriorarsi se la rete contiene oltre sei periferiche.

Reti di infrastruttura

In una rete di infrastruttura, le periferiche, quali computer e stampanti, comunicano tramite un WAP (Wireless Access Point, punto di accesso senza fili). Gli WAP svolgono generalmente la funzione di router o di gateway nelle reti di piccole dimensioni.

Ad esempio, una semplice rete di infrastruttura può essere costituita da un computer portatile e da una stampante che comunicano tramite un WAP.



Reti miste cablate e senza fili

Nelle grandi reti cablate spesso si trovano periferiche senza fili.

In tal caso viene collegato un WAP (Wireless Access Point, punto di accesso senza fili) alla rete principale tramite un cavo Ethernet inserito nella porta WAN del WAP. Il WAP opera come elemento intermedio tra le periferiche cablate e quelle senza fili. Le periferiche cablate comunicano con il WAP tramite il cavo Ethernet, mentre le periferiche senza fili comunicano con il WAP tramite onde radio.

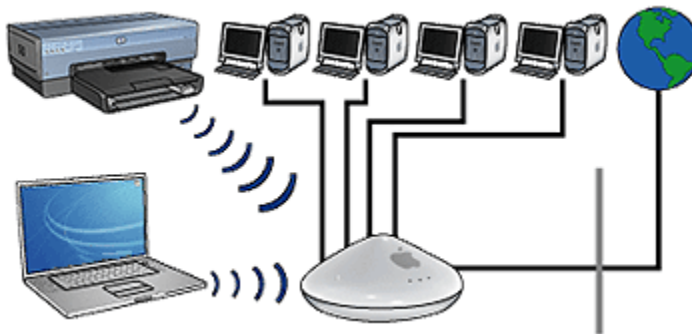

Ad esempio, una rete mista cablata e senza fili può essere costituita dai seguenti elementi:

- Numerosi computer desktop.
- Un WAP collegato ad una rete Ethernet.
- Una stampante collegata senza fili al WAP.

Per utilizzare una stampante, un PC desktop invia un processo di stampa tramite il cavo Ethernet al WAP. Il WAP trasmette quindi con il sistema senza fili questo processo di stampa alla stampante.

5.3.3 Percorsi di rete

Un percorso di rete è un insieme di impostazioni di rete esclusivo per una determinata rete senza fili.

Molte periferiche senza fili dispongono di utility di configurazione che le consentono di avere percorsi di rete per diverse reti senza fili. Per poter utilizzare la stampante, il computer deve essere impostato sul percorso di rete della rete senza fili della stampante.

Per creare e modificare i percorsi di rete, utilizzare il pannello di controllo **Gestione Postazioni**.

Nota: non tutte le periferiche senza fili supportano più percorsi di rete.



La stampante supporta un solo percorso di rete.

Esempio

Una persona utilizza lo stesso computer portatile abilitato alle comunicazioni senza fili in ufficio e a casa. Dispone di una rete senza fili presso la sede di lavoro e di un'altra rete senza fili presso la propria abitazione.

Ogni rete ha un insieme univoco di impostazioni senza fili. La persona crea i seguenti percorsi di rete nel computer portatile:

- **al_lavoro**: contiene le impostazioni di rete per la rete senza fili dell'ufficio
- **a_casa**: contiene le impostazioni di rete per la rete senza fili presso la propria abitazione

Se la rete senza fili è denominata	Impostazioni del percorso di rete
<p data-bbox="199 435 265 456">Ufficio</p> 	<p data-bbox="618 527 715 548">al_lavoro</p> <ul data-bbox="643 569 958 701" style="list-style-type: none">• Nome di rete: ufficio• Modalità di comunicazione: infrastruttura• Sicurezza: WPA
<p data-bbox="199 812 257 833">Casa</p> 	<p data-bbox="618 921 694 942">a_casa</p> <ul data-bbox="643 963 1040 1064" style="list-style-type: none">• Nome di rete: casa• Modalità di comunicazione: ad hoc• Sicurezza: WEP

Quando il computer portatile viene utilizzato al lavoro, questa persona deve impostare il percorso di rete su **al_lavoro** per collegarsi alla rete del proprio ufficio.

Al contrario, il computer portatile deve essere impostato sul percorso di rete **a_casa** quando questa persona si trova a casa e desidera collegare il computer alla rete domestica.

5.3.4 Nome di rete (SSID)

Un nome di rete, o SSID (Service Set Identifier), identifica una determinata rete senza fili. Per poter essere utilizzata in una rete, una periferica deve conoscerne il nome.

Una rete senza fili ha solo un nome di rete.

Una determinata sede, quale un ufficio, può avere numerose reti senza fili, ciascuna delle quali ha un diverso nome di rete. Le periferiche senza fili utilizzano i nomi di rete per identificare eventuali sovrapposizioni di reti senza fili.

Esempio

La stampante è in un ufficio con due reti di **infrastruttura** senza fili. Ciascuna rete ha un **WAP (Wireless Access Point, punto di accesso senza fili)**.

Nota: in questo esempio, le due reti senza fili hanno le stesse impostazioni di sicurezza.



1. Nome di rete uguale a rete_1
2. Nome di rete uguale a rete_2

Il nome di una delle reti senza fili è **rete_1**. Il nome dell'altra rete senza fili è **rete_2**.

La stampante riceve segnali da entrambe le reti, **rete_1** e **rete_2**.

La stampante è configurata per rete_1

L'impostazione del nome di rete della stampante (SSID) è stata configurata per **rete_1**. La stampante può comunicare solo con **rete_1**. In altre parole, la stampante può accettare solo processi di stampa da **rete_1**.



La stampante comunica con rete_1.

Il computer portatile è configurato per rete_2

L'impostazione del nome di rete della stampante (SSID) è stata configurata per **rete_2**. Il computer portatile non riesce a comunicare con la stampante e non può inviare processi di stampa alla stampante.



Il computer portatile non può comunicare con la stampante.

Il computer portatile viene riconfigurato per rete_1

L'impostazione del nome di rete della stampante (SSID) è stata configurata per **rete_1**. Il computer portatile riesce a comunicare con la stampante ed è pronto ad inviare processi di stampa a **rete_1**.



Il computer portatile e la stampante possono comunicare.

5.3.5 Sicurezza senza fili

La stampante può essere configurata con più opzioni di sicurezza senza fili a seconda del tipo di rete senza fili di cui fa parte.

Reti di infrastruttura

- WPA
- WEP
- Sistema aperto

Reti ad hoc (da computer a computer)

- WEP
- Sistema aperto

Informazioni di base sulla sicurezza senza fili

Per ulteriori informazioni sulla sicurezza senza fili, vedere la pagina [Autenticazione e cifratura](#).

5.3.6 Autenticazione e cifratura

La sicurezza senza fili è un argomento complesso e in continua evoluzione. Questa pagina contiene una breve panoramica delle informazioni di base necessarie per rendere sicura una rete senza fili.

La sicurezza senza fili include essenzialmente due strategie: autenticazione e cifratura.

Un metodo di sicurezza senza fili, quale [WEP](#) o [WPA](#), comporta vari livelli di autenticazione e cifratura.

Autenticazione

Definizione

L'autenticazione verifica l'identità di un utente o di una periferica prima di concedere l'accesso a una rete, rendendo così più difficile l'accesso alle risorse di rete da parte di utenti non autorizzati.

Per essere autenticata e autorizzata a utilizzare una rete, una periferica deve fornire una password nota alle altre periferiche della rete. Se la periferica non è in grado di fornire la password corretta non potrà utilizzare le altre periferiche della rete.

Tipi di autenticazione

La stampante supporta tre tipi di autenticazione. Ogni tipo di autenticazione presenta vantaggi e limitazioni.

Tipo di autenticazione	Descrizione	Vantaggi	Limitazioni
Sistema aperto	Le periferiche di una rete si identificano solo con il nome di rete (SSID).	Strategia meno complicata.	Fornisce poca protezione contro gli utenti non autorizzati.

Tipo di autenticazione	Descrizione	Vantaggi	Limitazioni
Chiave condivisa	Le periferiche utilizzano un codice segreto principale condiviso per identificarsi come utenti autorizzati della rete.	Comoda da utilizzare in combinazione con WEP poiché una chiave WEP può servire da chiave di autenticazione condivisa.	Tutte le periferiche devono disporre della chiave. La chiave condivisa non cambia automaticamente.
WPA/PSK	Le periferiche utilizzano un'unica chiave precondivisa (PSK, Pre-Shared Key) per identificarsi come utenti autorizzati della rete e per generare una chiave di cifratura.	La chiave precondivisa (PSK, Pre-Shared Key) e le chiavi di cifratura non sono identiche. Consente l'uso di WPA a reti di dimensioni inferiori senza necessità di un server di autorizzazione.	Tutte le periferiche devono disporre della chiave.

Cifratura

Definizione

La cifratura comporta l'uso di una password per codificare i dati inviati tramite una rete senza fili per renderli inintelligibili per gli utenti non autorizzati. I dati possono essere decodificati solo dalle periferiche che conoscono la password.

Tipi di cifratura

La stampante supporta quattro tipi di cifratura. Ogni tipo di cifratura presenta vantaggi e limitazioni.

Tipo di cifratura	Descrizione	Vantaggi	Limitazioni
Sistema aperto	Le periferiche di una rete non codificano i dati.	Strategia meno complicata.	Non fornisce protezione contro gli utenti non autorizzati.

Tipo di cifratura	Descrizione	Vantaggi	Limitazioni
Cifratura WEP	Le periferiche di una rete condividono una password, detta chiave WEP, per codificare e decodificare i dati.	La strategia più semplice che fornisce un metodo di cifratura.	Tutte le periferiche devono disporre della chiave. La chiave WEP non cambia automaticamente. La cifratura WEP fornisce meno protezione dei metodi AES o TKIP.
AES	L'Advanced Encryption Standard (AES) è un metodo di cifratura, sponsorizzato dal governo degli Stati Uniti, che utilizza un algoritmo complesso detto Rijndael. AES utilizza delle chiavi di cifratura per codificare i dati e le cambia automaticamente dopo un determinato periodo di tempo, rendendo pertanto la rete senza fili meno vulnerabile alle intercettazioni.	Poiché la chiave di cifratura cambia automaticamente, i dati sono più difficili da decodificare per gli utenti non autorizzati.	Tutte le periferiche devono disporre della chiave.

Tipo di cifratura	Descrizione	Vantaggi	Limitazioni
TKIP	Temporal Key Integrity Protocol (TKIP) utilizza delle chiavi di cifratura per codificare i dati e le cambia automaticamente dopo un determinato periodo di tempo, rendendo pertanto la rete senza fili meno vulnerabile alle intercettazioni.	Poiché la chiave di cifratura cambia automaticamente, i dati sono più difficili da decodificare per gli utenti non autorizzati.	Tutte le periferiche devono disporre della chiave.

5.3.7 Wi-Fi Protected Access (WPA)

Wi-Fi Protected Access (WPA) fornisce protezione tramite:

- Codifica dei dati inviati tramite onde radio da una periferica senza fili a un'altra.
- Controllo dell'accesso alle risorse di rete tramite protocolli di autenticazione.

Saranno in grado di comunicare con la stampante solo le periferiche che ne condividono le impostazioni WPA.

Ad esempio, se la rete della stampante utilizza WPA, saranno in grado di comunicare con la stampante solo le periferiche che hanno le stesse impostazioni WPA.

WPA fornisce una protezione migliore rispetto a [WEP](#).

WPA è una funzione di rete

WPA è una funzione opzionale di rete senza fili. Il protocollo WPA non viene utilizzato in tutte le reti senza fili.

Configurare la stampante per WPA solo se nella rispettiva rete viene utilizzata tale funzione. Le impostazioni WPA della stampante devono corrispondere alle impostazioni di rete.

Se nella rete della stampante non viene utilizzato il protocollo WPA, non configurare la stampante per il suo uso.

Se non si è certi che nella rete venga utilizzato il protocollo WPA, consultare la utility di configurazione della scheda NIC del computer o del [WAP \(Wireless Access Point, punto di accesso senza fili\)](#) della rete.

Cifratura

WPA utilizza delle chiavi di cifratura per codificare i dati.

La stampante supporta due tipi di cifratura WPA: TKIP e AES.

Per ulteriori informazioni su TKIP e AES, vedere la pagina [Autenticazione e cifratura](#).

Configurazione della stampante all'uso di WPA

Per configurare la stampante all'uso di WPA, effettuare le seguenti operazioni:

1. Aprire il [server Web incorporato \(EWS\)](#) della stampante.
2. Fare clic sulla scheda **Colleg rete**.
3. Nell'area **Connessioni**, fare clic su **Wireless (802.11)**.
4. Nella scheda **Impostazione wireless**, fare clic sul pulsante **Avvia procedura guidata**, quindi seguire le istruzioni visualizzate.
5. Dopo aver configurato la stampante, chiudere il server EWS.

5.3.8 Wired equivalent privacy (WEP)

Wired Equivalent Privacy (WEP) fornisce protezione codificando i dati inviati tramite onde radio da una periferica senza fili a un'altra.

WEP può fornire protezione anche tramite l'autenticazione. Per ulteriori informazioni sull'autenticazione e la cifratura, vedere la pagina [Autenticazione e cifratura](#).

Con WEP i dati inviati tramite una rete senza fili vengono codificati per essere resi inintelligibili per gli utenti non autorizzati. Saranno in grado di comunicare con la stampante solo le periferiche che ne condividono le impostazioni WEP.

Ad esempio, se la rete della stampante utilizza WEP, saranno in grado di comunicare con la stampante solo le periferiche che hanno le stesse impostazioni WEP.

WEP è una funzione di rete

WEP è una funzione opzionale di rete senza fili. Il protocollo WEP non viene utilizzato in tutte le reti senza fili.

Configurare la stampante per WEP solo se nella rispettiva rete viene utilizzata tale funzione. Le impostazioni WEP della stampante **devono** corrispondere alle impostazioni di rete. Se la rete adotta il protocollo WEP, è necessario utilizzare un cavo Ethernet per collegare la stampante alla rete al fine di installare il software della stampante.

Se nella rete della stampante non viene utilizzato il protocollo WEP, non configurare la stampante per il suo uso.

Se non si è certi che nella rete venga utilizzato il protocollo WEP, consultare la utility di configurazione della scheda NIC del computer o del [WAP \(Wireless Access Point, punto di accesso senza fili\)](#) della rete.

Chiavi WEP

Le periferiche delle reti abilitate all'uso di WEP utilizzano delle [chiavi WEP](#) per codificare i dati.

Le chiavi WEP possono essere utilizzate anche per l'autenticazione.

Una volta creata una serie di chiavi WEP è necessario registrarle e conservarle in un luogo sicuro. Se le si perde, potrebbe non essere possibile recuperarle.



Attenzione: se si perdono le chiavi WEP, non sarà possibile aggiungere una nuova periferica nella rete senza riconfigurare le impostazioni WEP per ciascuna periferica della rete.

Una rete abilitata WEP può utilizzare più chiavi WEP. A ogni chiave WEP viene assegnato un numero di chiave, ad esempio Chiave 2. Ogni periferica della rete deve riconoscere tutte le chiavi WEP della rete e i numeri di chiave assegnati a ciascuna di esse.

Configurazione della stampante all'uso di WEP

Per configurare la stampante all'uso di WEP, effettuare le seguenti operazioni:

1. Aprire il [server Web incorporato \(EWS\)](#) della stampante.
2. Fare clic sulla scheda **Colleg rete**.
3. Nell'area **Conessioni**, fare clic su **Wireless (802.11)**.
4. Nella scheda **Impostazione wireless**, fare clic sul pulsante **Avvia procedura guidata**, quindi seguire le istruzioni visualizzate.
5. Dopo aver configurato la stampante, chiudere il server EWS.

5.3.9 Sistema aperto

Una rete senza fili che non utilizza metodi di autenticazione o di cifratura è detta sistema aperto.

Anche un sistema aperto può disporre di un livello di sicurezza di base se il punto o i punti di accesso senza fili non trasmettono il nome di rete (SSID). In questo caso, per potersi collegare a una rete, una periferica deve conoscerne il nome.

Per ulteriori informazioni sui nomi di rete, vedere la pagina [Nome di rete \(SSID\)](#).

Un sistema aperto è molto vulnerabile alle intercettazioni e alle intrusioni.

Configurazione della stampante per un sistema aperto

Per configurare la stampante per un sistema aperto, effettuare le seguenti operazioni:

1. Aprire il [server Web incorporato \(EWS\)](#) della stampante.
2. Fare clic sulla scheda **Colleg rete**.
3. Nell'area **Connessioni**, fare clic su **Wireless (802.11)**.
4. Nella scheda **Impostazione wireless**, fare clic sul pulsante **Avvia procedura guidata**, quindi seguire le istruzioni visualizzate.
5. Dopo aver configurato la stampante, chiudere il server EWS.

5.3.10 Installazione della stampante in una rete senza fili

Per istruzioni sull'installazione della stampante in una rete senza fili, consultare la guida di rete fornita con la stampante.

5.3.11 Spia di stato senza fili

La spia di stato senza fili indica lo stato del trasmettitore radio per le comunicazioni senza fili interno della stampante.

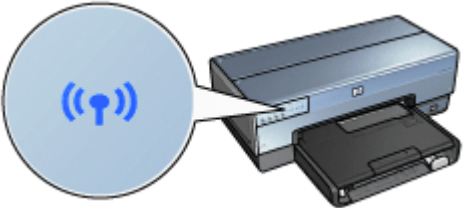
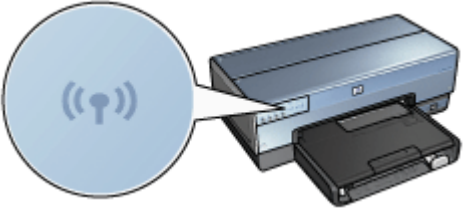
Stato della spia di stato senza fili	Stato della stampante
 Accesa	In grado di ricevere e trasmettere i dati senza fili.
 Spenta	Impossibilitata a ricevere e trasmettere i dati senza fili.

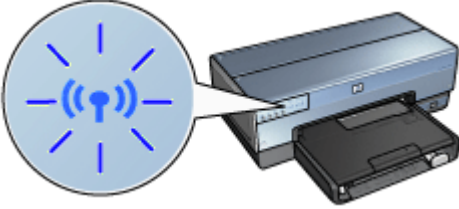
Stato della spia di stato senza fili	Stato della stampante
 <p>Lampeggiante</p>	Ricezione dei dati in corso.

Indicatore della potenza del segnale

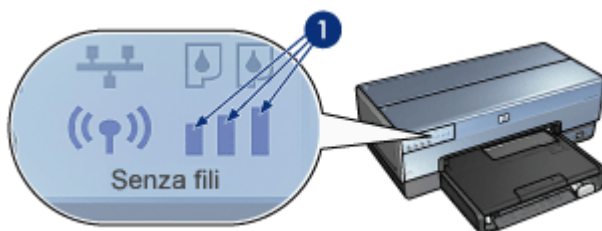

L'indicatore della potenza del segnale mostra l'intensità del segnale radio ricevuto dalla stampante. Quando sono illuminate tutte le barre, il segnale è forte. Quando non è illuminata nessuna barra, il segnale è debole.

5.3.12 Pulsante Pagina rapporto

Utilizzare il pulsante Pagina rapporto della stampante per effettuare le seguenti operazioni:

- Stampare una pagina di rapporto HP
- Reimpostare la stampante ai valori predefiniti

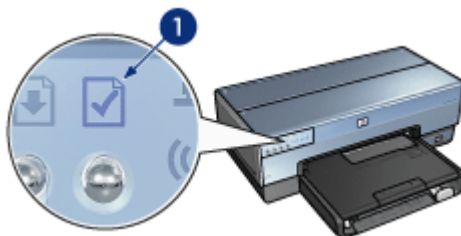



1. Pulsante Pagina rapporto

5.3.13 Icona di rete

L'icona di rete si illumina quando la stampante è collegata a:

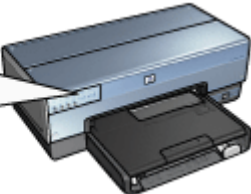
- Una rete **Ethernet**
- Una rete attiva **senza fili**
- Un collegamento senza fili attivo a un computer o a un'altra periferica senza fili

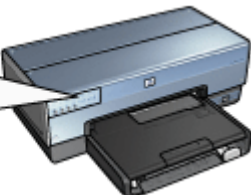
Stato dell'icona	Stato della connessione di rete della stampante
  <p data-bbox="196 831 278 855">Accesa</p>	<p data-bbox="694 682 1063 734">Collegata a una rete Ethernet o ad una rete senza fili.</p>
  <p data-bbox="196 1152 275 1177">Spenta</p>	<p data-bbox="694 999 1063 1052">Non collegata a una rete Ethernet o ad una rete senza fili.</p>

5.3.14 Trasmettitore radio senza fili

La stampante dispone di un trasmettitore radio senza fili interno per le comunicazioni senza fili.

Funzionamento del trasmettitore radio senza fili

Il trasmettitore radio senza fili, quando acceso e attivato, trasmette sulla frequenza 2,4 Ghz.

Il trasmettitore radio senza fili si attiva automaticamente quando la stampante viene spenta o scollegata dall'alimentazione.

Se la stampante è collegata a una rete Ethernet attiva con un cavo Ethernet, il trasmettitore radio senza fili rimane attivo, ma la stampante non tenta di effettuare un collegamento senza fili.

Nota: le connessioni USB non influiscono sulla funzionalità del trasmettitore radio.

Spia di stato senza fili

La spia di stato senza fili indica lo stato del trasmettitore radio senza fili. Per una descrizione della spia di stato senza fili, vedere la [pagina spia di stato senza fili](#).

Disattivazione e attivazione del trasmettitore radio senza fili

La disattivazione del trasmettitore radio disattiva il trasmettitore radio senza fili. Quando è disattivato, il trasmettitore radio senza fili non invia segnali anche se la stampante è accesa.

L'attivazione del trasmettitore radio attiva il trasmettitore radio senza fili. Quando è attivato, il trasmettitore radio senza fili invia segnali se la stampante è accesa.

Disattivazione del trasmettitore radio senza fili

Per disattivare il trasmettitore radio senza fili, effettuare le seguenti operazioni:

1. Verificare che la stampante sia accesa e inattiva.
2. Premere e tenere premuto il pulsante **Pagina rapporto**.
3. Mentre si tiene premuto il pulsante **Pagina rapporto**, premere una volta il pulsante **Annulla**, quindi una volta il pulsante **Riprendi**.
4. Rilasciare il pulsante **Pagina rapporto**.

Attivazione del trasmettitore radio senza fili

Per riattivare il trasmettitore radio senza fili, effettuare le seguenti operazioni:

1. Verificare che la stampante sia accesa e inattiva.
2. Premere e tenere premuto il pulsante **Pagina rapporto**.
3. Mentre si tiene premuto il pulsante **Pagina rapporto**, premere una volta il pulsante **Annulla**.
4. Rilasciare il pulsante **Pagina rapporto**.

5.3.15 Pagina di rapporto HP

La pagina di rapporto HP contiene informazioni utili sui collegamenti [senza fili](#), [cablati](#) e [PictBridge](#) della stampante.

Stampa di una pagina di rapporto HP

Per stampare una pagina di rapporto HP, verificare che la stampante sia accesa e inattiva, quindi premere il pulsante **Pagina rapporto**.

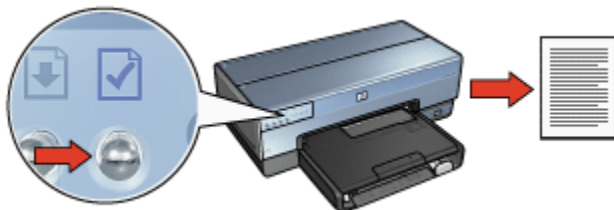

Se la stampante è stata appena collegata a una rete, attendere alcuni minuti prima di stampare la pagina di rapporto HP per consentire alla stampante di ottenere impostazioni valide.

Selezione della lingua

La lingua predefinita per la pagina di rapporto HP è l'inglese. Per stampare la pagina in un'altra lingua, effettuare le seguenti operazioni:

1. Premere il pulsante **Pagina rapporto** per stampare la versione in inglese della pagina.
2. Individuare la lingua desiderata nella parte inferiore della pagina.
3. Per stampare la pagina in quella lingua, attenersi alle istruzioni corrispondenti.

Per stampare la pagina in francese, ad esempio, premere e tenere premuto il pulsante **Pagina rapporto**, premere due volte il pulsante **Riprendi**, quindi rilasciare il pulsante **Pagina rapporto**.

Informazioni sulla pagina di rapporto HP

Nella pagina di rapporto HP sono riportate le seguenti informazioni che potrebbero spesso rivelarsi utili:

Informazioni generiche

Le informazioni generiche riguardano sia le reti Ethernet sia le reti senza fili:

Voce	Significato
Stato della rete	Lo stato della rete della stampante: <ul style="list-style-type: none">• Pronta: la stampante è pronta a stampare.• Offline: la stampante non è collegata a una rete.

Voce	Significato
Tipo di connessione attiva	<p>Il tipo di rete a cui è collegata la stampante:</p> <ul style="list-style-type: none"> • Cablata: la stampante è collegata a una rete Ethernet. • Wireless: la stampante è collegata a una rete senza fili. • Disattivata: la stampante non è collegata a una rete.
URL	L'indirizzo da utilizzare per aprire il server Web incorporato della stampante.
Indirizzo hardware (MAC)	L' indirizzo MAC (Media Access Control) della stampante.
Revisione firmware	<p>Il numero di revisione del software interno della stampante.</p> <p>Questa voce potrebbe venire richiesta dai tecnici dell'Assistenza HP.</p>
Nome host	Il nome host della stampante sulla rete.
Indirizzo IP	L' indirizzo IP attuale della stampante sulla rete.
Subnet mask	La maschera di sottorete della stampante.
Gateway predefinito	L'indirizzo del gateway della stampante.
Origine configurazione	<p>La modalità con cui la stampante ha ottenuto l'indirizzo IP:</p> <ul style="list-style-type: none"> • Automatico: AutoIP o DHCP • Manuale: indirizzo IP statico
DNS Server	L'indirizzo IP del server dei nomi di dominio della stampante. Non specificato indica che non è stato impostato alcun indirizzo IP. Questa impostazione non si applica alla stampante.
mDNS	<p>Il nome del servizio mDNS della stampante nella rete.</p> <p>Questo nome viene utilizzato da Apple Rendezvous per identificare la stampante su Mac OS X versione 10.2.3 e versioni successive.</p>
Password amministratore	<p>Indica se il server Web incorporato della stampante è protetto da password.</p> <ul style="list-style-type: none"> • Definita: è necessaria una password. • Non definita: non è necessaria una password.

Voce	Significato
Tipo di connessione	<p>La configurazione del collegamento della rete:</p> <ul style="list-style-type: none"> • 802.11 • 10T-Full • 10T-Half • 100TX-Full • 100TX-Half

Wireless 802.11

Le informazioni su Wireless 802.11 si applicano solo al collegamento senza fili della stampante:

Voce	Significato
Stato wireless	<p>Lo stato della rete senza fili della stampante:</p> <ul style="list-style-type: none"> • Connessa: la stampante è collegata alla rete senza fili. • Disconnessa: la stampante non è collegata alla rete senza fili. • Disattivata: il trasmettitore radio senza fili è disattivato e la stampante è collegata a una rete Ethernet.
Modalità di comunicazione	<p>La modalità di comunicazione per cui è configurata la stampante.</p> <ul style="list-style-type: none"> • Infrastructure • Adhoc
Nome di rete (SSID)	<p>L'impostazione SSID con cui è configurata la stampante.</p>
Potenza segnale (1-5 massima)	<p>La potenza del segnale radio 802.11 ricevuto dalla stampante:</p> <ul style="list-style-type: none"> • Da 1 a 5: 5 indica un segnale eccellente mentre 1 ne indica uno insufficiente. • Non applicabile: la stampante è impostata sulla modalità di comunicazione ad hoc oppure la rete senza fili è disattivata.

Voce	Significato
Canale	<p>Una delle numerose frequenze preimpostate alla quale comunicano le periferiche abilitate a 802.11b allo scopo di ridurre le interferenze.</p> <p>Il numero di canali disponibili varia a seconda del paese/regione.</p> <p>Non applicabile indica che la rete senza fili è disattivata.</p>
Tipo di autenticazione	<p>Le impostazioni di autenticazione della stampante sono:</p> <ul style="list-style-type: none"> • Sistema aperto: non è utilizzata alcuna autenticazione. • Chiave condivisa: la stampante utilizza una chiave WEP per l'autenticazione. • WPA-PSK: autenticazione che utilizza una chiave precondivisa (PSK, Pre-Shared Key). Utilizzata come parte di WPA per le reti di piccole dimensioni. • Nessuna: non è utilizzata alcuna autenticazione.
Cifratura	<ul style="list-style-type: none"> • 64-bit WEP: la stampante è configurata con una chiave WEP di cinque caratteri o dieci cifre. • 128-bit WEP: la stampante è configurata con una chiave WEP di 13 caratteri o 26 cifre. • AES: un metodo di cifratura che è possibile utilizzare con WPA. • TKIP: un metodo di cifratura che è possibile utilizzare con WPA. • Nessuna: non è utilizzata alcuna cifratura.

Voce	Significato
Indirizzo hardware del punto di accesso	L'indirizzo MAC del WAP (Wireless Access Point, punto di accesso senza fili) della rete della stampante. Questa impostazione si applica solo alle reti di infrastruttura . Non applicabile indica che la stampante è impostata sulla modalità di comunicazione ad hoc .

Varie

La sezione Varie contiene informazioni applicabili alle reti Ethernet, ai collegamenti senza fili e ai collegamenti PictBridge:

Voce	Significato
Totale pacchetti trasmessi	Numero di pacchetti inviati senza errori. Questa voce potrebbe venire richiesta dai tecnici dell'Assistenza HP.
Totale pacchetti ricevuti	Numero di pacchetti ricevuti senza errori. Questa voce potrebbe venire richiesta dai tecnici dell'Assistenza HP.
Stato PictBridge	<ul style="list-style-type: none"> • Connesso: la stampante è collegata a una fotocamera digitale. • Errore: si è verificato un problema con il collegamento PictBridge.
Ultimo errore PictBridge	L'ultimo errore noto verificatosi nella funzione PictBridge della stampante dall'ultima accensione.

5.3.16 Server Web incorporato (EWS)

Il server Web incorporato (EWS) rappresenta un modo semplice di gestire la stampante in una rete.

	<p>Utilizzare il server EWS della stampante per effettuare le seguenti operazioni:</p> <ul style="list-style-type: none">• Verificare lo stato della stampante.• Regolare la configurazione di rete della stampante.• Verificare i livelli di inchiostro stimati nelle cartucce della stampante.• Visualizzare le statistiche della rete.• Configurare le impostazioni di sicurezza senza fili della stampante.• Visitare il sito Web HP per informazioni sull'assistenza e per acquisti.
---	---



Attenzione: si consiglia di inserire nella stessa sottorete la stampante e i computer che la utilizzano. A seconda del tipo di router in uso, l'installazione della stampante su sottoreti diverse può creare problemi.

Prima di utilizzare il server EWS, verificare che la stampante e il computer siano accessi e collegati alla rete.

Per aprire il server EWS, effettuare le seguenti operazioni:

1. Avviare il browser Internet.

Utilizzare Microsoft Internet Explorer 5.0 o versioni successive oppure Netscape 4.75 o versioni successive.

2. Immettere nella casella degli indirizzi del browser l'**indirizzo IP**.

Nota: se il computer utilizza un server proxy per accedere a Internet, è possibile che sia necessario configurare il browser in modo che il server proxy venga bypassato per poter accedere al server EWS.

Se non si conosce l'indirizzo IP della stampante, [stampare una pagina di rapporto HP](#).

Nota: per istruzioni sull'uso del server EWS della stampante, vedere la Guida in linea. Per aprire la Guida in linea, fare clic su **Guida** sotto l'intestazione **Altri collegamenti**.



Attenzione: prestare attenzione quando si modificano le impostazioni di rete senza fili del server di stampa perché si potrebbe perdere il collegamento. Se si perde il collegamento è possibile che per ripristinarlo sia necessario utilizzare le nuove impostazioni. Se la stampante perde il collegamento in rete è possibile che sia necessario ripristinarne le impostazioni predefinite e ripetere l'installazione del software.

5.3.17 Reimpostazione dei valori predefiniti della stampante

Una volta configurata una stampante per una rete, le impostazioni di configurazione vengono salvate nella memoria della stampante.

La reimpostazione dei valori predefiniti della stampante cancellerà dalla memoria della stampante tutte le impostazioni per la rete. Questa soluzione deve essere utilizzata solo come ultima risorsa durante la risoluzione dei problemi della stampante.

La reimpostazione dei valori predefiniti della stampante potrebbe richiedere la reinstallazione del software. Inoltre, sarà necessario riconfigurare le impostazioni di sicurezza della stampante.

Le impostazioni predefinite della stampante sono:

Opzione	Impostazione predefinita
Modalità di comunicazione	Ad hoc
Nome di rete (SSID)	hpsetup
Cifratura	Nessuna
Trasmettitore radio senza fili	Accesa
Password amministratore EWS	[vuoto]

Per reimpostare i valori predefiniti della stampante, effettuare queste operazioni:

1. Verificare che la stampante sia accesa.
2. Premere e tenere premuto il pulsante **Pagina rapporto**.
3. Mentre si tiene premuto il pulsante **Pagina rapporto**, premere tre volte il pulsante **Annulla**.
4. Rilasciare il pulsante **Pagina rapporto**.

5.3.18 Glossario del collegamento in rete

numeri

10/100 Base-T: termine tecnico per Ethernet. 10/100 si riferisce alla velocità a cui funziona la rete Ethernet. 10 indica 10 megabit al secondo (Mb/s) per Ethernet normale e 100 indica 100 Mb/s per Fast Ethernet.

802.11a: tipo di collegamento in rete senza fili che fornisce trasmissioni fino a 54 Mb/s nella banda a 5 GHz.

802.11b: tipo di collegamento in rete senza fili che fornisce trasmissioni fino a 11 Mb/s (con un fallback a 5,5, 2 e 1 Mb/s) nella banda a 2,4 GHz.

802.11g: tipo di collegamento in rete senza fili che fornisce trasmissioni fino a 54 Mb/s nella banda a 2,4 GHz.

a

AES: acronimo di Advanced Encryption Standard, un metodo di cifratura, sponsorizzato dal governo degli Stati Uniti, che utilizza un algoritmo complesso detto Rijndael. Il metodo AES utilizza delle chiavi di cifratura per codificare i dati e le cambia automaticamente dopo un determinato periodo di tempo, rendendo pertanto la rete senza fili meno vulnerabile alle intercettazioni.

Autenticazione: l'autenticazione è una strategia di sicurezza della rete senza fili. In una rete con autenticazioni, le periferiche utilizzano una chiave condivisa come password e comunicano esclusivamente con le periferiche che conoscono tale chiave. Con l'autenticazione i dati inviati tra periferiche senza fili non vengono codificati. Tuttavia, è possibile utilizzare l'autenticazione in combinazione con WEP. Le chiavi di autenticazione e le chiavi WEP possono essere identiche.

AutoIP: processo con il quale una periferica di una rete assegna automaticamente un indirizzo IP a se stessa.

b

BOOTP: il protocollo BOOTP (Bootstrap Protocol) è un protocollo Internet che consente a una periferica di identificare il proprio indirizzo IP, l'indirizzo IP di un server BOOTP nella rete e un file da caricare in memoria per avviare il computer. In questo modo si consente l'avvio della periferica senza unità a disco rigido o floppy.

c

Canale: una delle numerose frequenze preimpostate alla quale comunicano le periferiche abilitate a 802.11b allo scopo di ridurre le interferenze. Il numero di canali disponibili varia a seconda del paese/regione.

Cavo Ethernet: esistono due tipi di cavi Ethernet. Il cavo passante diretto (straight-through) è il tipo più comune e viene utilizzato per collegare le periferiche di una rete a un hub o a un router. Il cavo incrociato (crossover) viene utilizzato per collegare due periferiche che dispongono di porte Ethernet, ma non sono hub o router. Utilizzare un cavo CAT-5 con una spina RJ-45 per collegare la stampante a una rete Ethernet.

Chiave WEP: chiave di cifratura rappresentata da una sequenza di caratteri alfanumerici o cifre esadecimali. Una volta creata una chiave WEP è necessario ricordarla o conservarla in un luogo sicuro. Se la si perde, potrebbe non essere possibile recuperarla. Una chiave WEP è lunga 64 o 128 bit. I primi 24 bit della chiave vengono forniti automaticamente. La persona che crea la chiave WEP fornisce i bit rimanenti, 40 in caso di una chiave a 64 bit o 104 in caso di una chiave a 128 bit.

Chiavi di cifratura: sequenza di caratteri o cifre utilizzata da una periferica senza fili per codificare i dati. Le chiavi di cifratura possono essere statiche, ad esempio in [WEP](#), o dinamiche, ad esempio in [WPA](#).

Cifratura: sistema di sicurezza di rete che codifica i dati inviati tramite una rete senza fili rendendoli inintelligibili per gli utenti non autorizzati. La stampante supporta [WEP](#), [TKIP](#) e [AES](#).

Condivisione connessione Internet: programma di Windows che consente a un computer di svolgere la funzione di gateway tra Internet e una rete. Condivisione connessione Internet utilizza DHCP per assegnare gli indirizzi IP. Per ulteriori informazioni su Condivisione connessione Internet, consultare la documentazione di Windows.

Condivisione Internet: programma di Macintosh OSX che consente a un computer di svolgere la funzione di gateway tra Internet e una rete. Per ulteriori informazioni su Condivisione Internet, consultare la documentazione Macintosh.

d

DHCP (Dynamic Host Configuration Protocol): protocollo utilizzato per assegnare automaticamente un indirizzo IP a ogni periferica di una rete.

e

EAP: acronimo di Extensible Authentication Protocol (EAP). Protocollo generico di autenticazione che supporta più metodi di autenticazione, quali schede token, password monouso, certificati e autenticazione con chiave pubblica. [WPA](#) utilizza EAP.

Ethernet: forma diffusa di collegamenti in rete di computer cablati per reti LAN (Local Area Network).

f

Firewall: combinazione di strumenti hardware e software che protegge una rete dall'accesso non autorizzato.

g

Gateway: periferica dedicata (router o computer) che collega due reti diverse. Ad esempio, un computer di una rete Ethernet potrebbe svolgere la funzione di gateway tra la rete e Internet.

h

Hub: periferica semplice che serve da centro di una rete Ethernet. Le altre periferiche della rete sono collegate all'hub.

i

Indirizzo IP (Internet Protocol, protocollo Internet): numero univoco che identifica una periferica in una rete. L'indirizzo IP viene spesso assegnato automaticamente da DHCP o AutoIP. Tuttavia, è possibile assegnare manualmente a una periferica un indirizzo IP statico.

Indirizzo IP statico: indirizzo IP assegnato manualmente a una periferica di una rete. Un indirizzo IP statico rimane fisso finché non viene modificato manualmente. Metodi alternativi di assegnazione di indirizzi IP sono DHCP e AutoIP.

Indirizzo MAC (Media Access Control): indirizzo hardware di una periferica in una rete. L'indirizzo MAC della stampante è visualizzato nella pagina di rapporto HP.

l

LAN (Local Area Network): tipo di rete di computer ad alta velocità che collega le periferiche che si trovano a una distanza relativamente breve le une dalle altre. Una rete Ethernet è un tipo di LAN.

m

Maschera di sottorete: numero che identifica gli indirizzi IP che appartengono a una sottorete.

Mb/s (megabit al secondo): misura della velocità di funzionamento di una rete. Ad esempio, 1 Mb/s equivale a 1.000.000 di bit al secondo o a 125.000 byte al secondo.

mDNS: in alternativa a un DNS (Domain Name Server, server di nomi di dominio), una periferica emette una notifica mDNS (Multicast Domain Name Server) allo scopo di fornire informazioni relative al proprio servizio. Nella notifica sono inclusi il tipo di servizio, ad esempio stampa, il nome del servizio, ad esempio stampante, gli indirizzi IP e della porta e altre informazioni necessarie. Ogni periferica della rete riceve la notifica e memorizza le informazioni in un server DNS personale.

n

Nome di rete: stringa di caratteri alfanumerici in cui viene fatta distinzione tra maiuscole e minuscole. Fornisce il controllo dell'accesso di base a una rete senza fili. Un nome di rete è detto anche SSID (Service Set Identifier).

Nome host: nome con cui la stampante si identifica nella rete. Il nome host della stampante è visualizzato nella pagina di rapporto HP. Utilizzare il nome host per aprire il server Web incorporato (EWS) della stampante.

p

Pacchetto broadcast: pacchetto inviato da una periferica della rete a tutte le altre periferiche della stessa rete.

Pacchetto unicast: pacchetto inviato da una periferica della rete a un'altra periferica della stessa rete.

Pacchetto: messaggio inviato da una periferica della rete alle altre periferiche della stessa rete.

Profilo senza fili: insieme di impostazioni di rete senza fili che si applica a una determinata rete senza fili. Ad esempio, una scheda LAN senza fili può disporre di un profilo per una rete domestica e di un altro profilo per una rete aziendale. Quando si installa una periferica in una rete, accertarsi di selezionare il profilo appropriato.

Protocollo: linguaggio utilizzato dalle periferiche di una rete per comunicare le une con le altre. Un protocollo di rete diffuso è TCP/IP.

r

Rete ad hoc: tipo di rete senza fili in cui le periferiche comunicano le une con le altre direttamente invece che tramite un WAP (Wireless Access Point, punto di accesso senza fili). Le reti ad hoc sono generalmente reti semplici e di piccole dimensioni, ad esempio due PC senza fili o un PC senza fili e una stampante senza fili. Le prestazioni in questi tipi di reti possono deteriorarsi se la rete contiene oltre sei periferiche. Le reti ad hoc sono anche dette reti peer-to-peer, IBSS (Independent Basic Service Stations, stazioni di servizio di base indipendenti) o reti senza fili a collegamento diretto.

Rete di infrastruttura: tipo di rete senza fili in cui le periferiche comunicano le une con le altre tramite un WAP (Wireless Access Point, punto di accesso senza fili), ad esempio un hub, un router o un gateway di rete senza fili.

RJ-45: tipo di spina all'estremità di un cavo Ethernet.

Router: periferica complessa di collegamento in rete che indirizza i pacchetti da una rete a un'altra. Un router può svolgere la funzione di gateway tra una LAN e Internet.

s

Sottorete: rete di piccole dimensioni che fa parte di una rete più ampia. Si consiglia di inserire nella stessa sottorete la stampante e i computer che la utilizzano.

Switch: periferica di rete che gestisce il traffico di rete allo scopo di ridurre al minimo le collisioni e ottimizzare la velocità.

t

TCP/IP: acronimo di Transmission Control Protocol/Internet Protocol. È il protocollo di comunicazione di rete utilizzato su Internet. La funzione di collegamento in rete incorporata della stampante supporta le LAN che utilizzano TCP/IP.

TKIP: acronimo di Temporal Key Integrity Protocol. È un metodo di cifratura utilizzato in [WPA](#).

W

WAP (Wireless Access Point, punto di accesso senza fili): dispositivo che consente alle periferiche, ad esempio computer e stampanti, di una rete senza fili di infrastruttura di comunicare le une con le altre. Un WAP è detto anche stazione di base.

WEP: Wired Equivalent Privacy (WEP) fornisce protezione codificando i dati inviati tramite onde radio da una periferica senza fili a un'altra. Con WEP i dati inviati tramite una rete senza fili vengono codificati per essere resi inintelligibili per gli utenti non autorizzati. Saranno in grado di comunicare con la stampante solo le periferiche che ne condividono le impostazioni WEP. WEP si basa su chiavi di cifratura statiche e fornisce una protezione inferiore rispetto a [WPA](#).

WPA: acronimo di Wi-Fi Protected Access. È un sistema di sicurezza che codifica i dati inviati tramite onde radio da una periferica senza fili a un'altra e controlla l'accesso alle risorse di rete tramite protocolli di autenticazione. Saranno in grado di comunicare con la stampante solo le periferiche che ne condividono le impostazioni WPA. WPA utilizza chiavi di cifratura che cambiano spesso. WPA fornisce una protezione migliore rispetto a [WEP](#).

5.4 Collegamenti in rete Ethernet cablata

Per informazioni sull'impostazione, fare clic su una delle seguenti opzioni:

- [Informazioni di base su Ethernet](#)
- [Installazione della stampante in una rete Ethernet](#)

Per una descrizione della funzione Ethernet della stampante, fare clic su una delle seguenti opzioni:

- [Spie Ethernet](#)
- [Pulsante Pagina rapporto](#)
- [Icona di rete](#)
- [Pagina di rapporto HP](#)
- [Server Web incorporato \(EWS\)](#)

Altre informazioni:

- [Reimpostazione dei valori predefiniti della stampante](#)
- [Risoluzione dei problemi](#)
- [Glossario](#)

5.4.1 Informazioni di base su Ethernet

La funzione Ethernet incorporata alla stampante consente di collegare direttamente la stampante a una rete Ethernet **10/100 Base-T** senza l'ausilio di un server di stampa esterno.

Per installare la stampante su una rete Ethernet, attenersi alle [istruzioni di installazione Ethernet](#).

Hardware

Hub, switch e router

Su una rete Ethernet, ciascuna periferica, ad esempio un computer o una stampante, è collegata a un **hub**, uno **switch** o un **router** di rete.

Hub, switch e router potrebbero sembrare simili, ma presentano differenze importanti:

- Gli hub svolgono una funzione passiva, ossia le altre periferiche della rete si collegano a un hub per comunicare le une con le altre. Un hub non gestisce la rete.
- Uno switch consente alle periferiche di una rete di comunicare direttamente le une con le altre in modo semplice ed efficace. Uno switch controlla e dirige il traffico di rete per consentire a ogni trasmissione la maggior parte possibile di larghezza di banda. Controllando il traffico di rete, gli switch riducono al minimo le collisioni e ottimizzano la velocità.
- I router collegano principalmente reti diverse, ad esempio un rete domestica a Internet. I router svolgono una funzione attiva e dispongono di strumenti di amministrazione di rete, quali **firewall** e **DHCP**. Un router può svolgere la funzione di **gateway**, mentre un hub e uno switch no.

Cavi

Utilizzare un cavo Ethernet CAT-5 per collegare la stampante a una rete Ethernet. I cavi Ethernet dispongono di spine RJ-45.

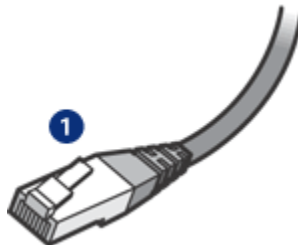

1. Spina RJ-45

Comunicazione di rete

TCP/IP

Le periferiche di una rete comunicano le une con le altre utilizzando un linguaggio detto [protocollo](#). La stampante è concepita per essere utilizzata su reti che utilizzano un protocollo di ampia diffusione detto [TCP/IP](#).

Indirizzo IP

Ogni periferica di una rete si identifica con un indirizzo IP univoco. La maggior parte delle reti utilizza uno strumento software, ad esempio [DHCP](#) o [AutoIP](#), per assegnare automaticamente gli indirizzi IP.

Connessioni Internet

Le reti potrebbero essere collegate o meno a Internet.

Se si inserisce la stampante in una rete collegata a Internet, si consiglia di utilizzare un [gateway](#) in modo che l'[indirizzo IP](#) della stampante sia assegnato tramite [DHCP](#).

Un gateway può essere un [router](#) o un computer Macintosh OSX con [Condivisione Internet](#). Per ulteriori informazioni su Condivisione Internet, vedere la documentazione in dotazione con il computer.

Esempi di reti Ethernet

Per vedere alcuni esempi di reti Ethernet, vedere la pagina [Esempi di reti Ethernet](#).

Stampa

I computer della rete inviano i processi di stampa direttamente alla stampante che li stamperà nell'ordine ricevuto.

La stampante può accettare processi di stampa inviati da quattro utenti simultaneamente.

Ad esempio, se cinque utenti inviano simultaneamente un processo di stampa, la stampante accetta quattro processi di stampa e rifiuta il quinto. L'utente che ha inviato il quinto processo di stampa deve attendere qualche minuto, quindi inviarlo nuovamente.

5.4.2 Esempi di reti Ethernet

Di seguito sono riportate alcune configurazioni tipiche di reti Ethernet:

Connessione Internet condivisa con un router che funge da gateway

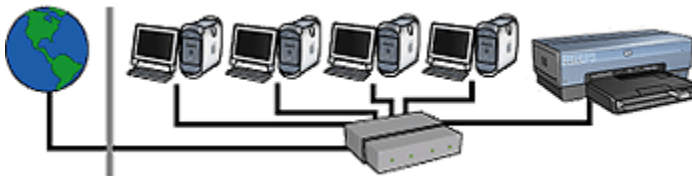

In questo esempio, un **router** gestisce i collegamenti di rete e funge da **gateway** tra la rete e Internet.

Connessione Internet condivisa con un computer che svolge la funzione di gateway

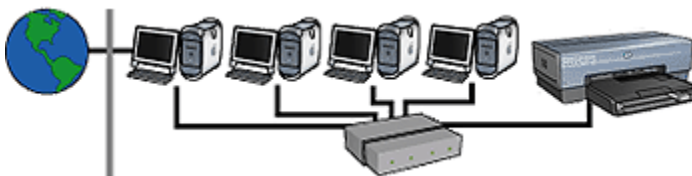

In questo esempio, le periferiche di rete sono collegate a un **hub**. Un computer Macintosh OSX della rete svolge la funzione **gateway** tra la rete e Internet. Il computer gateway utilizza **Condivisione Internet** per gestire i collegamenti di rete e fornire accesso a Internet alle altre periferiche.

DSL o connessione Internet cablata senza gateway

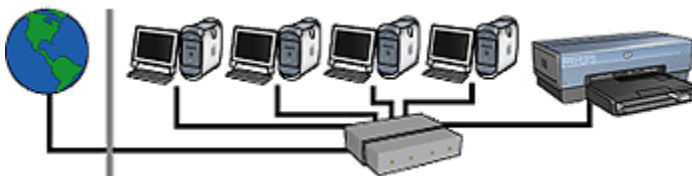

In apparenza questo esempio è simile al primo. Tuttavia qui le periferiche di rete sono collegate a un **hub** invece che a un **router**. L'hub è collegato direttamente a Internet.



Attenzione: HP non consiglia questa configurazione. Se possibile, gestire l'accesso a Internet della rete utilizzando un gateway, in modo da limitare l'esposizione a virus e proteggersi da eventuali accessi indesiderati.

Rete Ethernet senza una connessione Internet



In questo esempio, le periferiche di rete sono collegate a un **hub**. Le periferiche utilizzano **AutoIP** per ottenere gli indirizzi IP.

5.4.3 Installazione della stampante in una rete Ethernet

L'installazione della stampante in una rete Ethernet è un processo suddiviso in due parti.

Innanzitutto occorre collegare la stampante alla rete. Quindi occorre installare il software della stampante su ogni computer che utilizzerà la stampante.

- [Collegamento della stampante a una rete Ethernet](#)
- [Installazione del software della stampante](#)

5.4.4 Collegamento della stampante a una rete Ethernet

Per collegare la stampante a una rete Ethernet, effettuare le seguenti operazioni:

1. Se necessario, impostare l'hardware della stampante.
Per le istruzioni sull'impostazione dell'hardware della stampante, vedere il poster di installazione fornito con la stampante.
2. Verificare che la stampante sia accesa.
3. Collegare il **cavo Ethernet** a una porta disponibile di un **hub** o **router** della rete.

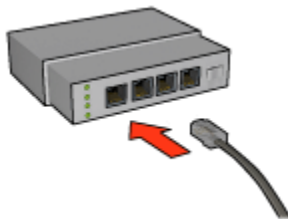



Nota: non collegare il cavo Ethernet alle porte contrassegnate dalle etichette **WAN** o **Uplink**.

4. Collegare il cavo Ethernet alla porta Ethernet sul retro della stampante.

Nota: se alla stampante è collegato un cavo Ethernet, il trasmettitore radio senza fili della stampante viene disattivato.

5. Effettuare una delle seguenti operazioni:

Stato della spia di collegamento	Attività
Accesa 	Andare al passaggio 6.
Spenta 	Ripetere le operazioni da 2 a 4. Se le spie sono ancora spente, verificare i seguenti aspetti: <ul style="list-style-type: none">• La stampante è accesa.• L'hub o il router di rete sono accesi.• Tutti i cavi sono inseriti saldamente.• Si sta utilizzando un cavo Ethernet.

6. Stampare una pagina di rapporto HP.

7. Installare quindi il software della stampante su ogni computer che utilizzerà la stampante.



Attenzione: si consiglia di inserire nella stessa sottorete la stampante e i computer che la utilizzano. A seconda del tipo di router in uso, l'installazione della stampante su sottoreti diverse può creare problemi.

5.4.5 Installazione del software della stampante

Prima di installare il software della stampante in un computer collegato in rete, verificare che siano soddisfatte le seguenti condizioni:

- La stampante è configurata e accesa.
- L'hub, lo switch o il router della rete sono accesi e funzionano correttamente.
- Tutti i computer della rete sono accesi e collegati alla rete.
- La stampante è installata nella rete.

Installazione del software



Per istruzioni sull'installazione del software della stampante, consultare la guida della rete in dotazione con la stampante.

5.4.6 Spie Ethernet

Le spie Ethernet della stampante indicano lo stato del collegamento Ethernet della stampante.

Spia di collegamento

La spia di collegamento emette una luce fissa quando la stampante è collegata a una rete Ethernet ed è accesa.

Stato della spia di collegamento	Stato della stampante
Accesa 	Collegata a una rete Ethernet e accesa. se alla stampante è collegato un cavo Ethernet, il trasmettitore radio senza fili della stampante viene disattivato.
Spenta 	Non collegata a una rete Ethernet o spenta.

Spia di attività

La spia di attività lampeggia quando la stampante riceve o trasmette dati tramite il collegamento Ethernet.

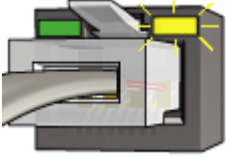
Stato della spia di attività	Stato della stampante
Lampeggiante 	Sta ricevendo o trasmettendo dati tramite il collegamento Ethernet.

Stato della spia di attività	Stato della stampante
<p data-bbox="196 239 278 265">Spenta</p> 	<p data-bbox="480 322 992 378">Non sta ricevendo o trasmettendo dati tramite il collegamento Ethernet.</p>

6 Stampa di foto da un computer

Selezionare il tipo di fotografia da stampare:

Foto senza bordi



Foto di piccole dimensioni senza bordi



Foto di grandi dimensioni senza bordi



Foto panoramiche senza bordi

Foto con bordo bianco



Foto di piccole dimensioni con bordo bianco



Foto di grandi dimensioni con bordo bianco



Foto panoramiche con bordo bianco

Ottimizzazione delle foto

L'utilizzo delle [funzioni di stampa delle fotografie](#) della stampante consente di ottimizzare le fotografie.

PictBridge

Utilizzare la [porta PictBridge](#) della stampante per stampare le foto direttamente da una fotocamera digitale.

6.1 Ottimizzazione delle foto

Il software della stampante offre numerose funzioni per facilitare la stampa delle foto digitali e per migliorare la qualità delle foto:

- Per ritoccare le foto, utilizzare le [opzioni di fotografia digitale HP](#).
- Per raggiungere la massima risoluzione, utilizzare la modalità [Max dpi](#).
- Per risparmiare denaro e inchiostro quando si stampano le foto, utilizzare [carta fotografica per uso quotidiano HP, semilucida](#).

Istruzioni per dare un tocco professionale alle foto digitali:

- Utilizzare la **cartuccia fotografica** per ottenere colori perfetti.
- Utilizzare le **impostazioni colore** per modificare i colori nelle stampe.
- Per foto in bianco e nero di ottima qualità, utilizzare la **cartuccia per stampe fotografiche in grigio**.
- Stampare le **foto in bianco e nero**.
- Stampare fino ai bordi della carta fotografica con **stampa senza bordi**.

Per impedire alla carta fotografica di arricciarsi, seguire le **indicazioni per la conservazione della carta fotografica**.

6.2 Opzioni di fotografia digitale HP

La stampante dispone di numerose funzioni che consentono di migliorare la qualità delle fotografie digitali.

Per accedere al pannello **Fotografia digitale**, effettuare le seguenti operazioni.

1. Aprire la finestra di dialogo **Stampa**.
2. Selezionare il pannello **Fotografia digitale**.

Descrizione

Utilizzare il pannello **Fotografia digitale** per impostare queste opzioni:



1. **Menu Opzioni:** selezionare una delle seguenti opzioni:
 - **Flash digitale:** schiarisce le immagini scure. Per regolare automaticamente la luminosità, fare clic su **Automatico**.

- **Miglioramento contrasto:** consente di regolare il contrasto in base alle proprie preferenze. Per regolare automaticamente il contrasto, fare clic su **Automatico**.
 - **SmartFocus:** consente di migliorare la qualità e la definizione dell'immagine. Per rendere più nitidi i dettagli nelle immagini, fare clic su **Attivato**.
 - **Uniformità:** consente di riprodurre un'immagine in modo uniforme. Per consentire al driver della stampante di impostare automaticamente il livello di uniformità dell'immagine, fare clic su **Automatico**.
 - **Definizione dettagli:** consente di regolare la nitidezza dell'immagine in base alle proprie preferenze. Per consentire al driver della stampante di impostare automaticamente il livello di definizione dei dettagli dell'immagine, fare clic su **Automatico**.
2. **Menu Imposta tutte le impostazioni:** selezionare una delle seguenti opzioni di impostazione:
- **Disattiva tutto:** disattiva tutte le opzioni di fotografia digitale.
 - **Imposta tutto su Automatico:** imposta tutte le opzioni di fotografia digitale su **Automatico**.
 - **Usa predef di fabbrica:** imposta tutte le opzioni di fotografia digitale su una serie di opzioni di stampa predefinite.

6.3 Max dpi

L'impostazione della qualità di stampa **Max dpi** offre una stampa a 4800 x 1200 dpi ottimizzati.

La modalità di stampa 4800 x 1200 dpi ottimizzati è la risoluzione più alta supportata dalla stampante. Quando si seleziona la risoluzione 4800 x 1200 dpi ottimizzati nel driver della stampante, la cartuccia in tricromia stampa in modalità 4800 x 1200 dpi ottimizzati (fino a 4800 x 1200 dpi ottimizzati a colori e 1200 dpi in ingresso). Se è installata anche una [cartuccia fotografica](#), la qualità della stampa risulta ancora più elevata. Se la cartuccia fotografica non viene fornita con la stampante, è possibile acquistarla separatamente.

Per stampare in modalità 4800 x 1200 dpi ottimizzati, effettuare le seguenti operazioni:

1. Aprire la finestra di dialogo **Stampa**.
2. Selezionare il pannello **Tipo di carta/Qualità**.



3. Nell'elenco a discesa **Qualità di stampa**, fare clic su **Max dpi**.
4. Selezionare eventuali altre impostazioni di stampa desiderate, quindi fare clic su **Stampa**.

6.4 Stampa economica delle fotografie

Carta fotografica per uso quotidiano HP

Per risparmiare denaro e inchiostro quando si stampano le foto, utilizzare **carta fotografica per uso quotidiano HP, semilucida** e impostare la **Qualità di stampa** su **Normale**.

La **carta fotografica per uso quotidiano HP, semilucida** è stata pensata per realizzare foto di qualità con meno inchiostro.

Nota: per foto di qualità superiore, utilizzare carta fotografica HP massima qualità e impostare la **Qualità di stampa** su **Ottima** o **Max dpi**.

6.5 Cartuccia fotografica

La cartuccia fotografica utilizzata in combinazione con la cartuccia in tricromia consente di produrre fotografie a sei inchiostri, praticamente prive di difetti e che non sbiadiscono.



Se la cartuccia fotografica non viene fornita con la stampante, è possibile acquistarla separatamente.

Installazione della cartuccia fotografica

Per installare la cartuccia fotografica, rimuovere la cartuccia del nero dalla stampante, quindi installare la cartuccia fotografica nello scomparto a destra del supporto delle cartucce.

Per ulteriori informazioni, vedere la pagina [Installazione delle cartucce](#).

Uso della cartuccia fotografica

Per stampare in modalità di stampa a colori con sei inchiostri, effettuare le seguenti operazioni:

1. Aprire la finestra di dialogo [Stampa](#).
2. Selezionare il pannello **Tipo di carta/Qualità**.
3. Scegliere il tipo di carta fotografica appropriato nell'elenco a discesa **Tipo di carta**.
4. Fare clic su una delle seguenti modalità di qualità di stampa nell'elenco a discesa **Qualità di stampa**:
 - **Normale**
 - **Ottima**
 - **Max dpi**
5. Selezionare eventuali altre impostazioni di stampa desiderate, quindi fare clic su **Stampa**.

Conservazione della cartuccia fotografica

Per conservare la cartuccia in buono stato, attenersi alle [indicazioni per la conservazione delle cartucce](#).

6.6 Uso delle impostazioni di colore

Utilizzare il pannello **Colore** per regolare l'aspetto dei colori sul documento stampato.

Se si regolano queste impostazioni, i colori stampati saranno diversi da quelli visualizzati sul monitor del computer.

Per specificare le impostazioni di colore, effettuare le seguenti operazioni:

1. Aprire la finestra di dialogo **Stampa**.
2. Selezionare il pannello **Colore**.

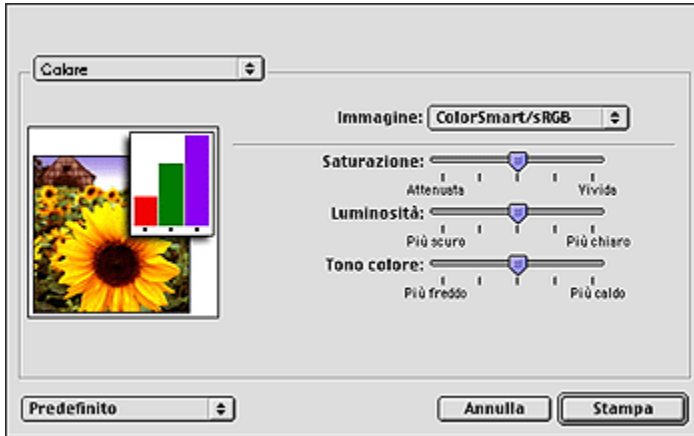

3. Verificare che nell'elenco a discesa **Immagine** sia selezionato **ColorSmart/sRGB**.
4. Regolare **Saturazione**, **Luminosità** e **Tono colore** per modificare la stampa dei colori.
5. Selezionare eventuali altre impostazioni di stampa desiderate, quindi fare clic su **Stampa**.

6.7 Cartuccia per stampe fotografiche in grigio

La cartuccia per stampe fotografiche in grigio, utilizzata in combinazione con la cartuccia in tricromia, consente di stampare fotografie in bianco e nero di alta qualità.



Se la cartuccia per stampe fotografiche in grigio non viene fornita con la stampante, è possibile acquistarla separatamente.

Installazione della cartuccia per stampe fotografiche in grigio

Per installare la cartuccia per stampe fotografiche in grigio, rimuovere la cartuccia del nero dalla stampante, quindi installare la cartuccia per stampe fotografiche in grigio nello scomparto a destra del supporto delle cartucce.

Per ulteriori informazioni, vedere la pagina [Installazione delle cartucce](#).

Uso della cartuccia per stampe fotografiche in grigio

Per utilizzare la cartuccia per stampe fotografiche in grigio, attenersi alla [procedura per stampare una foto in bianco e nero](#).

Conservazione della cartuccia per stampe fotografiche in grigio

Per conservare la cartuccia in buono stato, attenersi alle [indicazioni per la conservazione delle cartucce](#).

6.8 Stampa di foto in bianco e nero

Con la stampante è possibile effettuare le seguenti operazioni:

- [Stampare una foto in bianco e nero](#)
- [Stampare una foto a colori in bianco e nero](#)

Per ottenere foto in bianco e nero di ottima qualità, installare nella stampante una [cartuccia per stampe fotografiche in grigio](#) e una cartuccia in tricromia.

Stampa di una foto in bianco e nero

Per stampare una foto già in bianco e nero, seguire le istruzioni per il [tipo e il formato della foto](#) che si desidera stampare.

Stampa di una foto a colori in bianco e nero

Per stampare una foto a colori in bianco e nero, effettuare le seguenti operazioni:

1. Aprire la finestra di dialogo **Stampa**.
2. Selezionare il pannello **Colore**.

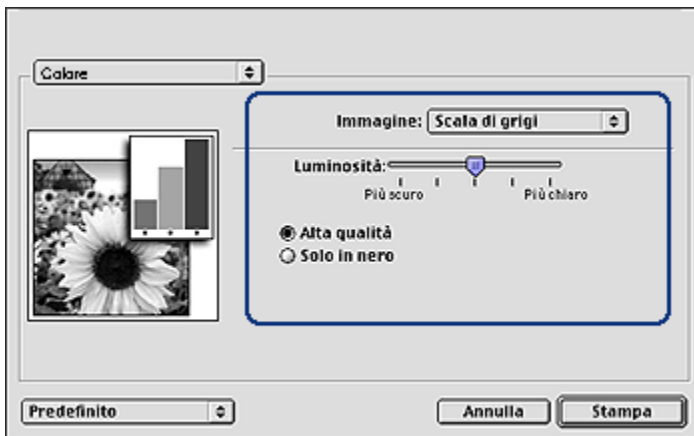

3. Nell'elenco a discesa **Immagine**, fare clic su **Scala di grigi**.
4. Fare clic su **Alta qualità**.
5. Selezionare eventuali altre impostazioni di stampa desiderate, quindi fare clic su **Stampa**.

6.9 Stampa di foto senza bordi

Utilizzare la stampa senza bordi per stampare fino ai bordi di alcuni tipi di carta e su una gamma di formati di carta standard.

Indicazioni utili

- Non stampare i documenti senza bordi in **modalità Backup dell'inchiostro**. Tenere sempre due cartucce installate nella stampante.
- Aprire il file in un'applicazione software e assegnare il formato per le immagini. Accertarsi che tale formato corrisponda al formato della carta su cui si desidera stampare l'immagine.

Stampa

Per stampare un documento senza bordi, effettuare le seguenti operazioni:

1. Aprire il file da stampare.
2. Aprire la finestra di dialogo **Formato di stampa**.



3. Fare clic sul formato carta senza bordi appropriato nell'elenco **Formato carta**.
4. Fare clic su **OK**.
5. Aprire la finestra di dialogo **Stampa**.
6. Selezionare eventuali altre impostazioni di stampa desiderate, quindi fare clic su **Stampa**.

Se si stampa su carta fotografica con linguetta a strappo, rimuovere la linguetta per rendere il documento completamente privo di bordi.

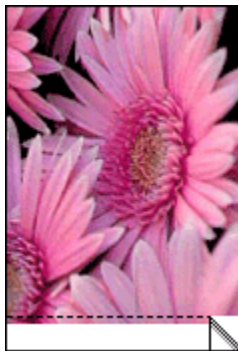

6.10 Conservazione e gestione della carta fotografica

Per mantenere inalterata la qualità della carta fotografica HP, attenersi alle seguenti istruzioni.

Conservazione

- Tenere la carta fotografica inutilizzata in una busta di plastica richiudibile all'interno della confezione originale. Conservare la confezione della carta fotografica su una superficie piana in un luogo fresco.
- Quando si è pronti a stampare, estrarre dalla busta di plastica solo la carta che si intende utilizzare immediatamente. Al termine della stampa, riporre nella busta di plastica eventuale carta fotografica inutilizzata.
- Non lasciare la carta fotografica inutilizzata nel vassoio della carta della stampante per evitare che inizi ad arricciarsi compromettendo la qualità delle fotografie.

Gestione

- Tenere sempre la carta fotografica per i bordi. Impronte digitali sulla carta fotografica possono ridurre la qualità di stampa.
- Verificare che la carta fotografica non sia arricciata. Se la carta fotografica è arricciata, inserirla in una busta di plastica e piegarla delicatamente nella direzione opposta fino a farla tornare piana. Se il problema persiste, utilizzare carta fotografica non arricciata.

6.11 Foto di piccole dimensioni senza bordi

Indicazioni utili

- Per ottenere risultati di alta qualità, utilizzare una [cartuccia fotografica](#) in combinazione con una cartuccia in tricromia.
- Per ottenere stampe che non sbiadiscano, utilizzare carta fotografica HP massima qualità e installare una cartuccia per la stampa su carta fotografica.
- Per istruzioni sull'utilizzo delle funzioni di stampa di foto, vedere la pagina [Ottimizzazione delle foto](#).
- Per risparmiare denaro e inchiostro quando si stampano le foto, utilizzare [carta fotografica per uso quotidiano HP, semilucida](#).
- Verificare che la carta fotografica che si utilizza non sia ondulata. Per informazioni su come impedire alla carta fotografica di arricciarsi, vedere le [istruzioni per la conservazione della carta fotografica](#).
- Non superare la capacità del vassoio di alimentazione: fino a 25 fogli.

Preparazione per la stampa

Per stampare una foto singola, utilizzare [l'alimentatore per foto/buste](#).

Per stampare più foto, effettuare le seguenti operazioni:

1. Verificare che la stampante sia accesa.
2. Estrarre il vassoio di uscita, quindi rimuovere tutta la carta dal vassoio di alimentazione.
3. Far scorrere verso sinistra la guida della larghezza della carta, quindi estrarre la guida della lunghezza della carta.
4. Verificare che la carta fotografica non sia ondulata.

Se la carta fotografica è ondulata, vedere le [istruzioni per la conservazione della carta fotografica](#).

5. Inserire nel vassoio di alimentazione la carta fotografica con il lato da stampare rivolto verso il basso. Se si utilizza una carta fotografica con linguetta a strappo, verificare che la linguetta sia rivolta in direzione opposta alla stampante.

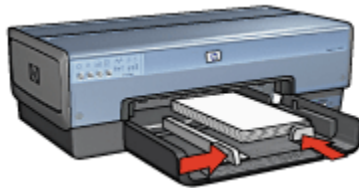

6. Far scorrere le guide della carta in modo che siano a stretto contatto con la carta.
7. Reinserire il vassoio di uscita.

Stampa

1. Aprire la finestra di dialogo [Formato di stampa](#), quindi selezionare le seguenti impostazioni:
 - **Formato carta:** il formato carta senza bordi appropriato
 - **Orientamento:** l'orientamento appropriato.
2. Fare clic su **OK**.
3. Aprire la finestra di dialogo [Stampa](#).
4. Selezionare il pannello **Generale**, quindi fare clic su **Vassoio superiore** nell'elenco a discesa **Alimentazione carta**.
5. Selezionare il pannello **Tipo di carta/Qualità**, quindi selezionare le seguenti impostazioni:
 - **Tipo di carta:** fare clic su **Carta fotografica**, quindi sul tipo di carta fotografica appropriato
 - **Qualità di stampa:** **Ottima** o **Max dpi**.
6. Se lo si desidera, è possibile impostare le [opzioni di fotografia digitale HP](#).

7. Selezionare eventuali altre impostazioni di stampa desiderate, quindi fare clic su **Stampa**.

6.12 Foto di grandi dimensioni senza bordi

Indicazioni utili

- Per ottenere risultati di alta qualità, utilizzare una [cartuccia fotografica](#) in combinazione con una cartuccia in tricromia.
- Per ottenere stampe che non sbiadiscano, utilizzare carta fotografica HP massima qualità e installare una cartuccia per la stampa su carta fotografica.
- Per istruzioni sull'utilizzo delle funzioni di stampa di foto, vedere la pagina [Ottimizzazione delle foto](#).
- Per risparmiare denaro e inchiostro quando si stampano le foto, utilizzare [carta fotografica per uso quotidiano HP, semilucida](#).
- Verificare che la carta fotografica che si utilizza non sia ondulata. Per informazioni su come impedire alla carta fotografica di arricciarsi, vedere le [istruzioni per la conservazione della carta fotografica](#).
- Non superare la capacità del vassoio di alimentazione: fino a 25 fogli.

Preparazione per la stampa

1. Verificare che la stampante sia accesa.
2. Sollevare il vassoio di uscita, quindi rimuovere tutta la carta dal vassoio di alimentazione.
3. Far scorrere verso sinistra la guida della larghezza della carta, quindi estrarre la guida della lunghezza della carta.
4. Verificare che la carta fotografica non sia ondulata.

Se la carta fotografica è ondulata, vedere le [istruzioni per la conservazione della carta fotografica](#).

5. Inserire nel vassoio di alimentazione la carta fotografica con il lato da stampare rivolto verso il basso.

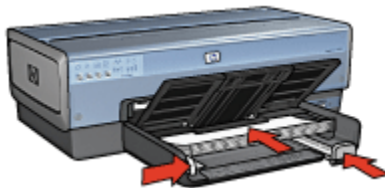

6. Far scorrere le guide della carta in modo che siano a stretto contatto con la carta.
7. Abbassare il vassoio di uscita.

Stampa

1. Aprire la finestra di dialogo **Formato di stampa**, quindi selezionare le seguenti impostazioni:
 - **Formato carta**: il formato carta senza bordi appropriato
 - **Orientamento**: l'orientamento appropriato.
2. Fare clic su **OK**.
3. Aprire la finestra di dialogo **Stampa**.
4. Selezionare il pannello **Generale**, quindi fare clic su **Vassoio superiore** nell'elenco a discesa **Alimentazione carta**.
5. Selezionare il pannello **Tipo di carta/Qualità**, quindi selezionare le seguenti impostazioni:
 - **Tipo di carta**: fare clic su **Carta fotografica**, quindi sul tipo di carta fotografica appropriato
 - **Qualità di stampa**: **Ottima** o **Max dpi**.
6. Se lo si desidera, è possibile impostare le **opzioni di fotografia digitale HP**.
7. Selezionare eventuali altre impostazioni di stampa desiderate, quindi fare clic su **Stampa**.

6.13 Foto panoramiche senza bordi

Indicazioni utili

- Per ottenere risultati di alta qualità, utilizzare una **cartuccia fotografica** in combinazione con una cartuccia in tricromia.
- Per ottenere stampe che non sbiadiscano, utilizzare carta fotografica HP massima qualità e installare una cartuccia per la stampa su carta fotografica.
- Per istruzioni sull'utilizzo delle funzioni di stampa di foto, vedere la pagina **Ottimizzazione delle foto**.
- Per risparmiare denaro e inchiostro quando si stampano le foto, utilizzare **carta fotografica per uso quotidiano HP, semilucida**.
- Verificare che la carta fotografica che si utilizza non sia ondulata. Per informazioni su come impedire alla carta fotografica di arricciarsi, vedere le **istruzioni per la conservazione della carta fotografica**.
- Non superare la capacità del vassoio di alimentazione: fino a 25 fogli.

Preparazione per la stampa

1. Verificare che la stampante sia accesa.
2. Sollevare il vassoio di uscita, quindi rimuovere tutta la carta dal vassoio di alimentazione.
3. Far scorrere verso sinistra la guida della larghezza della carta, quindi estrarre la guida della lunghezza della carta.
4. Verificare che la carta fotografica non sia ondulata.

Se la carta fotografica è ondulata, vedere le [istruzioni per la conservazione della carta fotografica](#).

5. Inserire nel vassoio di alimentazione la carta fotografica con il lato da stampare rivolto verso il basso.

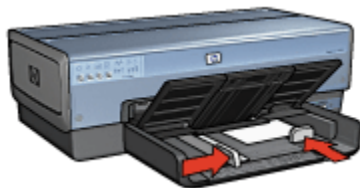

6. Far scorrere le guide della carta in modo che siano a stretto contatto con la carta.

Nota: alcuni formati carta panoramici potrebbero fuoriuscire dal bordo del vassoio di alimentazione. Quando si stampa su queste carte, accertarsi di far scorrere la guida della larghezza della carta in modo che sia a stretto contatto con il bordo della carta.

7. Abbassare il vassoio di uscita.

Stampa

1. Aprire la finestra di dialogo **Formato di stampa**, quindi selezionare le seguenti impostazioni:
 - **Formato carta**: il formato carta senza bordi appropriato
 - **Orientamento**: l'orientamento appropriato.
2. Fare clic su **OK**.
3. Aprire la finestra di dialogo **Stampa**.
4. Selezionare il pannello **Generale**, quindi fare clic su **Vassoio superiore** nell'elenco a discesa **Alimentazione carta**.
5. Selezionare il pannello **Tipo di carta/Qualità**, quindi selezionare le seguenti impostazioni:

- **Tipo di carta:** fare clic su **Carta fotografica**, quindi sul tipo di carta fotografica appropriato
 - **Qualità di stampa:** **Ottima** o **Max dpi**.
6. Se lo si desidera, è possibile impostare le **opzioni di fotografia digitale HP**.
 7. Selezionare eventuali altre impostazioni di stampa desiderate, quindi fare clic su **Stampa**.

6.14 Foto di piccole dimensioni con bordo bianco

Indicazioni utili

- Per ottenere risultati di alta qualità, utilizzare una **cartuccia fotografica** in combinazione con una cartuccia in tricromia.
- Per ottenere stampe che non sbiadiscano, utilizzare carta fotografica HP massima qualità e installare una cartuccia per la stampa su carta fotografica.
- Per istruzioni sull'utilizzo delle funzioni di stampa di foto, vedere la pagina [Ottimizzazione delle foto](#).
- Per risparmiare denaro e inchiostro quando si stampano le foto, utilizzare **carta fotografica per uso quotidiano HP, semilucida**.
- Verificare che la carta fotografica che si utilizza non sia ondulata. Per informazioni su come impedire alla carta fotografica di arricciarsi, vedere le [istruzioni per la conservazione della carta fotografica](#).
- Non superare la capacità del vassoio di alimentazione: fino a 25 fogli.

Preparazione per la stampa

Per stampare una foto singola, utilizzare l'[alimentatore per foto/buste](#).

Per stampare più foto, effettuare le seguenti operazioni:

1. Verificare che la stampante sia accesa.
2. Estrarre il vassoio di uscita, quindi rimuovere tutta la carta dal vassoio di alimentazione.
3. Far scorrere verso sinistra la guida della larghezza della carta, quindi estrarre la guida della lunghezza della carta.
4. Verificare che la carta fotografica non sia ondulata.

Se la carta fotografica è ondulata, vedere le [istruzioni per la conservazione della carta fotografica](#).

5. Inserire nel vassoio di alimentazione la carta fotografica con il lato da stampare rivolto verso il basso. Se si utilizza una carta fotografica con linguetta a strappo, verificare che la linguetta sia rivolta in direzione opposta alla stampante.

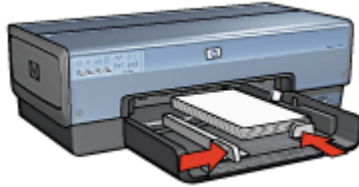

6. Far scorrere le guide della carta in modo che siano a stretto contatto con la carta.
7. Reinserire il vassoio di uscita.

Stampa

1. Aprire la finestra di dialogo **Formato di stampa**, quindi selezionare le seguenti impostazioni:
 - **Formato carta**: il formato carta appropriato
 - **Orientamento**: l'orientamento appropriato.
2. Fare clic su **OK**.
3. Aprire la finestra di dialogo **Stampa**.
4. Selezionare il pannello **Generale**, quindi fare clic su **Vassoio superiore** nell'elenco a discesa **Alimentazione carta**.
5. Selezionare il pannello **Tipo di carta/Qualità**, quindi selezionare le seguenti impostazioni:
 - **Tipo di carta**: fare clic su **Carta fotografica**, quindi sul tipo di carta fotografica appropriato
 - **Qualità di stampa**: **Ottima** o **Max dpi**.
6. Se lo si desidera, è possibile impostare le **opzioni di fotografia digitale HP**.
7. Selezionare eventuali altre impostazioni di stampa desiderate, quindi fare clic su **Stampa**.

6.15 Foto di grandi dimensioni con bordo bianco

Indicazioni utili

- Per ottenere risultati di alta qualità, utilizzare una **cartuccia fotografica** in combinazione con una cartuccia in tricromia.
- Per ottenere stampe che non sbiadiscano, utilizzare carta fotografica HP massima qualità e installare una cartuccia fotografica.

- Per istruzioni sull'utilizzo delle funzioni di stampa di foto, vedere la pagina [Ottimizzazione delle foto](#).
- Per risparmiare denaro e inchiostro quando si stampano le foto, utilizzare [carta fotografica per uso quotidiano HP, semilucida](#).
- Verificare che la carta fotografica che si utilizza non sia ondulata. Per informazioni su come impedire alla carta fotografica di arricciarsi, vedere le [istruzioni per la conservazione della carta fotografica](#).
- Non superare la capacità del vassoio di alimentazione: fino a 25 fogli.

Preparazione per la stampa

1. Verificare che la stampante sia accesa.
2. Sollevare il vassoio di uscita, quindi rimuovere tutta la carta dal vassoio di alimentazione.
3. Far scorrere verso sinistra la guida della larghezza della carta, quindi estrarre la guida della lunghezza della carta.
4. Verificare che la carta fotografica non sia ondulata.

Se la carta fotografica è ondulata, vedere le [istruzioni per la conservazione della carta fotografica](#).

5. Inserire nel vassoio di alimentazione la carta fotografica con il lato da stampare rivolto verso il basso.

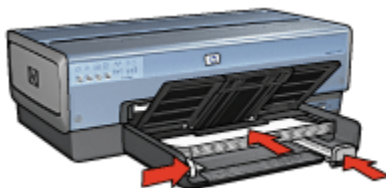

6. Far scorrere le guide della carta in modo che siano a stretto contatto con la carta.
7. Abbassare il vassoio di uscita.

Stampa

1. Aprire la finestra di dialogo [Formato di stampa](#), quindi selezionare le seguenti impostazioni:
 - **Formato carta:** il formato carta appropriato
 - **Orientamento:** l'orientamento appropriato.
2. Fare clic su **OK**.
3. Aprire la finestra di dialogo [Stampa](#).

4. Selezionare il pannello **Generale**, quindi fare clic su **Vassoio superiore** nell'elenco a discesa **Alimentazione carta**.
5. Selezionare il pannello **Tipo di carta/Qualità**, quindi selezionare le seguenti impostazioni:
 - **Tipo di carta**: fare clic su **Carta fotografica**, quindi sul tipo di carta fotografica appropriato
 - **Qualità di stampa**: **Ottima** o **Max dpi**.
6. Se lo si desidera, è possibile impostare le [opzioni di fotografia digitale HP](#).
7. Selezionare eventuali altre impostazioni di stampa desiderate, quindi fare clic su **Stampa**.

6.16 Foto panoramiche con bordo bianco

Indicazioni utili

- Per ottenere risultati di alta qualità, utilizzare una [cartuccia fotografica](#) in combinazione con una cartuccia in tricromia.
- Per ottenere stampe che non sbiadiscano, utilizzare carta fotografica HP massima qualità e installare una cartuccia per la stampa su carta fotografica.
- Per istruzioni sull'utilizzo delle funzioni di stampa di foto, vedere la pagina [Ottimizzazione delle foto](#).
- Per risparmiare denaro e inchiostro quando si stampano le foto, utilizzare [carta fotografica per uso quotidiano HP, semilucida](#).
- Verificare che la carta fotografica che si utilizza non sia ondulata. Per informazioni su come impedire alla carta fotografica di arricciarsi, vedere le [istruzioni per la conservazione della carta fotografica](#).
- Non superare la capacità del vassoio di alimentazione: fino a 25 fogli.

Preparazione per la stampa

1. Verificare che la stampante sia accesa.
2. Sollevare il vassoio di uscita, quindi rimuovere tutta la carta dal vassoio di alimentazione.
3. Far scorrere verso sinistra la guida della larghezza della carta, quindi estrarre la guida della lunghezza della carta.
4. Verificare che la carta fotografica non sia ondulata.
Se la carta fotografica è ondulata, vedere le [istruzioni per la conservazione della carta fotografica](#).
5. Inserire nel vassoio di alimentazione la carta fotografica con il lato da stampare rivolto verso il basso.

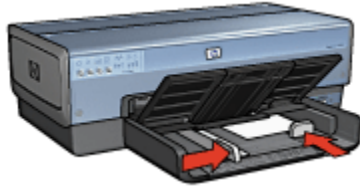

6. Far scorrere le guide della carta in modo che siano a stretto contatto con la carta.

Nota: alcuni formati carta panoramici potrebbero fuoriuscire dal bordo del vassoio di alimentazione. Quando si stampa su queste carte, accertarsi di far scorrere la guida della larghezza della carta in modo che sia a stretto contatto con il bordo della carta.

7. Abbassare il vassoio di uscita.

Stampa

1. Aprire la finestra di dialogo **Formato di stampa**, quindi selezionare le seguenti impostazioni:
 - **Formato carta:** il formato carta appropriato
 - **Orientamento:** l'orientamento appropriato.
2. Fare clic su **OK**.
3. Aprire la finestra di dialogo **Stampa**.
4. Selezionare il pannello **Generale**, quindi fare clic su **Vassoio superiore** nell'elenco a discesa **Alimentazione carta**.
5. Selezionare il pannello **Tipo di carta/Qualità**, quindi selezionare le seguenti impostazioni:
 - **Tipo di carta:** fare clic su **Carta fotografica**, quindi sul tipo di carta fotografica appropriato
 - **Qualità di stampa:** **Ottima** o **Max dpi**.
6. Se lo si desidera, è possibile impostare le **opzioni di fotografia digitale HP**.
7. Selezionare eventuali altre impostazioni di stampa desiderate, quindi fare clic su **Stampa**.

7 Stampa di altri documenti



Messaggi di posta elettronica



Lettere



Documenti



Buste



Cartoline



Brochure



Biglietti d'auguri



Lucidi



Etichette



Schede



Opuscoli



Poster



Striscioni continui



Supporti per
il trasferimento a caldo

Suggerimenti per la stampa

I [suggerimenti per la stampa](#) consentono di ridurre al minimo costi e tempi ottimizzando la qualità delle stampe.

Software della stampante

Informazioni sul [software della stampante](#).

7.1 Messaggi di posta elettronica

Indicazioni utili

Non superare la capacità del vassoio di alimentazione: fino a 150 fogli.

Preparazione per la stampa

1. Verificare che la stampante sia accesa.
2. Sollevare il vassoio di uscita.
3. Far scorrere verso sinistra la guida della larghezza della carta, quindi estrarre la guida della lunghezza della carta.
4. Inserire carta comune nel vassoio di alimentazione spingendola nella stampante finché non si blocca.
5. Far scorrere le guide della carta in modo che siano a stretto contatto con la carta.

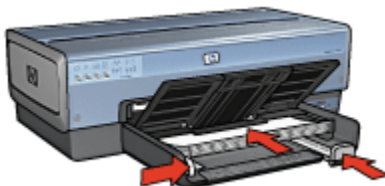

6. Abbassare il vassoio di uscita.

Stampa

1. Se necessario, aprire la finestra di dialogo **Formato di stampa** e impostare le opzioni di formato carta, scala e orientamento.
2. Aprire la finestra di dialogo **Stampa**.
3. Selezionare il pannello **Tipo di carta/Qualità**.
4. Nell'elenco a discesa **Tipo di carta**, fare clic su **Automatico** o **Carta comune**.
5. Selezionare le seguenti impostazioni di stampa in base alle proprie esigenze:
 - **Qualità di stampa**
 - **Alimentazione carta**
6. Selezionare eventuali altre impostazioni di stampa desiderate, quindi fare clic su **Stampa**.

7.2 Lettere

Indicazioni utili

- Per istruzioni relative alla stampa su una busta, consultare la pagina [Buste](#).
- Non superare la capacità del vassoio di alimentazione: fino a 150 fogli.

Preparazione per la stampa

1. Verificare che la stampante sia accesa.
2. Sollevare il vassoio di uscita.
3. Far scorrere verso sinistra la guida della larghezza della carta, quindi estrarre la guida della lunghezza della carta.
4. Inserire carta comune nel vassoio di alimentazione spingendola nella stampante finché non si blocca.
5. Far scorrere le guide della carta in modo che siano a stretto contatto con la carta.

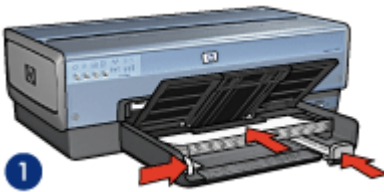

1. Carta Lettera o A4

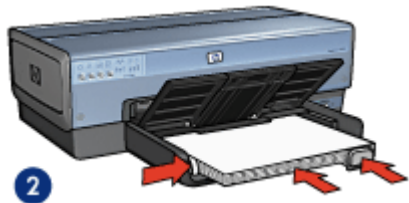

2. Carta Legale

Nota: se si utilizza carta intestata, verificare che sia rivolta verso il basso e verso l'interno della stampante.

6. Abbassare il vassoio di uscita.

Non aprire il fermo dell'estensione del vassoio di uscita quando si stampa su carta in formato Legale.

Stampa

1. Se necessario, aprire la finestra di dialogo [Formato di stampa](#) e impostare le opzioni di formato carta, scala e orientamento.
2. Aprire la finestra di dialogo [Stampa](#).
3. Selezionare il pannello **Tipo di carta/Qualità**.
4. Nell'elenco a discesa **Tipo di carta**, fare clic su **Automatico** o **Carta comune**.

5. Selezionare le seguenti impostazioni di stampa in base alle proprie esigenze:
 - Qualità di stampa
 - Alimentazione carta
6. Selezionare eventuali altre impostazioni di stampa desiderate, quindi fare clic su **Stampa**.

7.3 Documenti

Indicazioni utili

- Risparmiare carta con la [stampa in fronte/retro](#).
- Non superare la capacità del vassoio di alimentazione: fino a 150 fogli.

Preparazione per la stampa

1. Verificare che la stampante sia accesa.
2. Sollevare il vassoio di uscita.
3. Far scorrere verso sinistra la guida della larghezza della carta, quindi estrarre la guida della lunghezza della carta.
4. Inserire carta comune nel vassoio di alimentazione spingendola nella stampante finché non si blocca.
5. Far scorrere le guide della carta in modo che siano a stretto contatto con la carta.

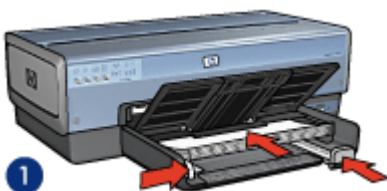

1. Carta Lettera o A4

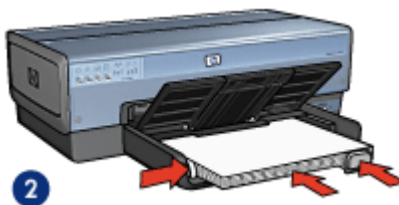

2. Carta Legale

6. Abbassare il vassoio di uscita.

Non aprire il fermo dell'estensione del vassoio di uscita quando si stampa su carta in formato Legale.

Stampa

1. Se necessario, aprire la finestra di dialogo [Formato di stampa](#) e impostare le opzioni di formato carta, scala e orientamento.
2. Aprire la finestra di dialogo [Stampa](#).
3. Selezionare il pannello **Tipo di carta/Qualità**.
4. Nell'elenco a discesa **Tipo di carta**, fare clic su **Automatico** o **Carta comune**.
5. Selezionare le seguenti impostazioni di stampa in base alle proprie esigenze:
 - [Qualità di stampa](#)
 - [Alimentazione carta](#)
 - [Stampa in fronte/retro](#)
6. Selezionare eventuali altre impostazioni di stampa desiderate, quindi fare clic su **Stampa**.

7.4 Buste

Indicazioni utili

- Evitare di utilizzare le buste che presentano le seguenti caratteristiche:
 - Contengono fermagli o aree trasparenti
 - Presentano bordi spessi, irregolari o piegati
 - Sono in materiale lucido o in rilievo
 - Sono gualcite, strappate o comunque danneggiate
- Prima di inserire le buste nel vassoio di alimentazione, allinearne i bordi.
- Non superare la capacità del vassoio di alimentazione: fino a 20 buste.

Preparazione per la stampa

Se si stampa una busta singola, utilizzare [l'alimentatore per foto/buste](#).

Se si stampano più buste, effettuare le seguenti operazioni:

1. Verificare che la stampante sia accesa.
2. Estrarre il vassoio di uscita, quindi rimuovere tutta la carta dal vassoio di alimentazione.
3. Far scorrere verso sinistra la guida della larghezza della carta, quindi estrarre la guida della lunghezza della carta.
4. Posizionare le buste sulla parte destra del vassoio di alimentazione, con il lato da stampare rivolto verso il basso e la linguetta rivolta verso sinistra. Spingere le buste nella stampante finché non si bloccano.

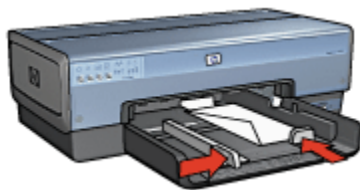

5. Far scorrere le guide della carta in modo che siano a stretto contatto con le buste.
6. Reinscrivere il vassoio di uscita.

Stampa

1. Se necessario, aprire la finestra di dialogo [Formato di stampa](#) e impostare le opzioni di formato carta, scala e orientamento.
2. Aprire la finestra di dialogo [Stampa](#).
3. Selezionare il pannello **Tipo di carta/Qualità**.
4. Nell'elenco a discesa **Tipo di carta**, fare clic su **Automatico** o **Carta comune**.
5. Selezionare eventuali altre impostazioni di stampa desiderate, quindi fare clic su **Stampa**.

7.5 Cartoline



Se alla stampante è collegato l'accessorio opzionale di stampa automatica in fronte/retro con vassoio per la carta di piccole dimensioni, attenersi alla [procedura per la stampa di cartoline con l'accessorio di stampa automatica in fronte/retro con vassoio per la carta di piccole dimensioni](#).

Indicazioni utili

- Utilizzare soltanto cartoline e supporti di stampa di piccole dimensioni compatibili con le specifiche dei formati carta della stampante. Per le specifiche, consultare la guida di riferimento fornita con la stampante.
- Non superare la capacità del vassoio di alimentazione: fino a 60 cartoline.

Preparazione per la stampa

Per stampare una cartolina singola, utilizzare l'[alimentatore per foto/buste](#).

Per stampare più cartoline, effettuare le seguenti operazioni:

1. Verificare che la stampante sia accesa.
2. Estrarre il vassoio di uscita, quindi rimuovere tutta la carta dal vassoio di alimentazione.
3. Far scorrere verso sinistra la guida della larghezza della carta, quindi estrarre la guida della lunghezza della carta.
4. Inserire le cartoline nella parte destra del vassoio di alimentazione, con il lato da stampare rivolto verso il basso e uno dei lati corti rivolto verso la stampante. Spingere le cartoline nella stampante finché non si bloccano.

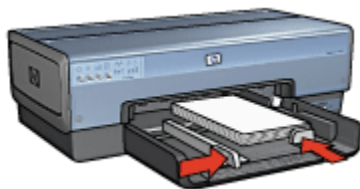

5. Far scorrere le guide della carta in modo che siano a stretto contatto con le cartoline.
6. Reinserire il vassoio di uscita.

Stampa

1. Aprire la finestra di dialogo **Formato di stampa**, quindi selezionare le seguenti impostazioni:
 - **Formato carta**: il formato carta appropriato

Nota: per stampare una scheda senza bordi, fare clic sul formato fotografico senza bordi che corrisponde al formato della scheda.

 - **Orientamento**: l'orientamento appropriato.
2. Fare clic su **OK**.
3. Aprire la finestra di dialogo **Stampa**.
4. Selezionare il pannello **Generale**, quindi fare clic su **Vassoio superiore** nell'elenco a discesa **Alimentazione carta**.
5. Selezionare il pannello **Tipo di carta/Qualità**, quindi selezionare le seguenti impostazioni:
 - **Tipo di carta**: il tipo di carta appropriato
 - **Qualità di stampa**: **Normale**, **Ottima** o **Max dpi**.
6. Se lo si desidera, è possibile impostare le **opzioni di fotografia digitale HP**.
7. Selezionare eventuali altre impostazioni di stampa desiderate, quindi fare clic su **Stampa**.

Nota: se viene visualizzato un messaggio di esaurimento della carta, verificare che le schede siano inserite correttamente nel vassoio della carta.

7.6 Brochure

Indicazioni utili

- Istruzioni per stampare [brochure senza bordi](#).
- Per ottenere risultati ottimali, utilizzare la carta HP per brochure e pieghevoli.
- Non superare la capacità del vassoio di alimentazione: fino a 25 fogli.

Preparazione per la stampa

1. Verificare che la stampante sia accesa.
2. Sollevare il vassoio di uscita.
3. Far scorrere verso sinistra la guida della larghezza della carta, quindi estrarre la guida della lunghezza della carta.
4. Posizionare la carta comune nel vassoio di alimentazione spingendola nella stampante finché non si blocca.
5. Far scorrere le guide della carta in modo che siano a stretto contatto con la carta.

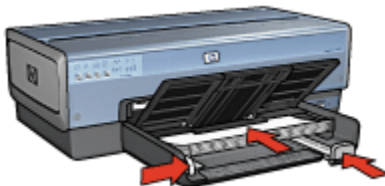

6. Abbassare il vassoio di uscita.

Stampa

1. Se necessario, aprire la finestra di dialogo [Formato di stampa](#) e impostare le opzioni di formato carta, scala e orientamento.
2. Aprire la finestra di dialogo [Stampa](#).
3. Selezionare il pannello **Generale**, quindi fare clic su **Vassoio superiore** nell'elenco a discesa **Alimentazione carta**.
4. Selezionare il pannello **Tipo di carta/Qualità**, quindi specificare le seguenti impostazioni:

- **Tipo di carta:** il tipo di carta da brochure appropriato
 - **Qualità di stampa:** **Normale**, **Ottima** o **Max dpi**.
5. Selezionare eventuali altre impostazioni di stampa desiderate, quindi fare clic su **Stampa**.

7.7 Biglietti d'auguri

Indicazioni utili

- Aprire i biglietti già piegati, quindi inserirli nel vassoio di alimentazione.
- Per ottenere risultati ottimali, utilizzare carta per biglietti d'auguri HP.
- Non superare la capacità del vassoio di alimentazione: fino a 30 biglietti d'auguri.

Preparazione per la stampa

1. Verificare che la stampante sia accesa.
2. Sollevare il vassoio di uscita, quindi rimuovere tutta la carta dal vassoio di alimentazione.
3. Far scorrere verso sinistra la guida della larghezza della carta, quindi estrarre la guida della lunghezza della carta.
4. Aprire a ventaglio i biglietti d'auguri per separarli, quindi allinearne i bordi.
5. Inserire nel vassoio di alimentazione i biglietti d'auguri con il lato da stampare rivolto verso il basso. Spingere i biglietti d'auguri nella stampante finché non si bloccano.
6. Far scorrere le guide della carta in modo che siano a stretto contatto con la carta.

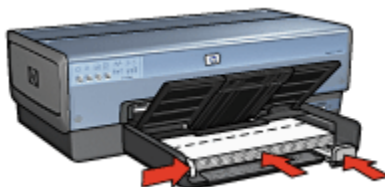

7. Abbassare il vassoio di uscita.

Stampa

1. Se necessario, aprire la finestra di dialogo **Formato di stampa** e impostare le opzioni di formato carta, scala e orientamento.

2. Aprire la finestra di dialogo **Stampa**.
3. Selezionare il pannello **Generale**, quindi fare clic su **Vassoio superiore** nell'elenco a discesa **Alimentazione carta**.
4. Selezionare il pannello **Tipo di carta/Qualità**, quindi specificare le seguenti impostazioni:
 - **Tipo di carta**: il tipo di carta per biglietti d'auguri appropriato
 - **Qualità di stampa**: **Normale**, **Ottima** o **Max dpi**.
5. Selezionare eventuali altre impostazioni di stampa desiderate, quindi fare clic su **Stampa**.

7.8 Lucidi

Indicazioni utili

- Per ottenere risultati ottimali, utilizzare pellicola per lucidi per stampanti a getto d'inchiostro HP alta qualità.
- Non superare la capacità del vassoio di alimentazione: fino a 30 lucidi.

Preparazione per la stampa

1. Verificare che la stampante sia accesa.
2. Sollevare il vassoio di uscita, quindi rimuovere tutta la carta dal vassoio di alimentazione.
3. Far scorrere verso sinistra la guida della larghezza della carta, quindi estrarre la guida della lunghezza della carta.
4. Inserire i lucidi nel vassoio di alimentazione, con il lato da stampare rivolto verso il basso e la striscia adesiva rivolta verso l'alto e verso la stampante.

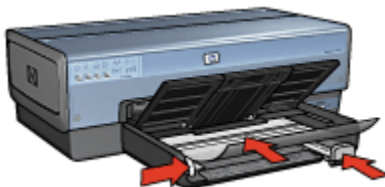

5. Spingere con delicatezza i lucidi nella stampante finché non si bloccano, facendo attenzione che le strisce adesive non aderiscano tra loro.
6. Far scorrere le guide della carta in modo che siano a stretto contatto con la carta.
7. Abbassare il vassoio di uscita.

Stampa

1. Se necessario, aprire la finestra di dialogo **Formato di stampa** e impostare le opzioni di formato carta, scala e orientamento.
2. Aprire la finestra di dialogo **Stampa**.
3. Selezionare il pannello **Generale**, quindi fare clic su **Vassoio superiore** nell'elenco a discesa **Alimentazione carta**.
4. Selezionare il pannello **Tipo di carta/Qualità**, quindi specificare le seguenti impostazioni:
 - **Tipo di carta**: il tipo di pellicola per lucido appropriato
 - **Qualità di stampa**: **Normale** o **Ottima**.
5. Selezionare eventuali altre impostazioni di stampa desiderate, quindi fare clic su **Stampa**.

7.9 Etichette

Indicazioni utili

- Utilizzare soltanto etichette specifiche per le stampanti a getto d'inchiostro.
- Utilizzare soltanto fogli di etichette completi.
- Accertarsi che le etichette non siano appiccicose, piegate o arricciate e che non si stacchino dal foglio di protezione.
- Non superare la capacità del vassoio di alimentazione: fino a 30 fogli di etichette (utilizzare solo fogli di etichette in formato Lettera o A4).

Preparazione per la stampa

1. Verificare che la stampante sia accesa.
2. Sollevare il vassoio di uscita, quindi rimuovere tutta la carta dal vassoio di alimentazione.
3. Far scorrere verso sinistra la guida della larghezza della carta, quindi estrarre la guida della lunghezza della carta.
4. Aprire a ventaglio i fogli di etichette per separarli, quindi allinearne i bordi.
5. Posizionare i fogli di etichette nel vassoio di alimentazione con il lato da stampare rivolto verso il basso. Spingere i fogli nella stampante finché non si bloccano.

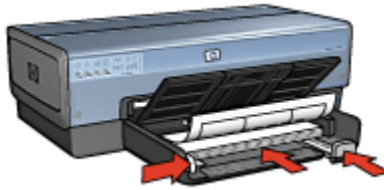

6. Far scorrere le guide della carta in modo che siano a stretto contatto con il bordo dei fogli.
7. Abbassare il vassoio di uscita.

Stampa

1. Aprire la finestra di dialogo **Formato di stampa**, quindi selezionare le seguenti impostazioni:
 - **Formato carta: A4 o Lettera**
 - **Orientamento:** l'orientamento appropriato.
2. Fare clic su **OK**.
3. Aprire la finestra di dialogo **Stampa**.
4. Selezionare il pannello **Generale**, quindi fare clic su **Vassoio superiore** nell'elenco a discesa **Alimentazione carta**.
5. Selezionare il pannello **Tipo di carta/Qualità**.
6. Nell'elenco a discesa **Tipo di carta**, fare clic su **Automatico** o **Carta comune**.
7. Selezionare eventuali altre impostazioni di stampa desiderate, quindi fare clic su **Stampa**.

7.10 Schede e altri supporti di stampa di piccole dimensioni

Indicazioni utili

- Utilizzare soltanto schede e supporti di stampa di piccole dimensioni compatibili con le specifiche dei formati carta della stampante. Per le specifiche, consultare la guida di riferimento fornita con la stampante.
- Non superare la capacità del vassoio di alimentazione: fino a 60 schede.

Preparazione per la stampa

Per stampare una singola scheda, utilizzare l'**alimentatore per foto/buste**.

Per stampare più schede, effettuare le seguenti operazioni:

1. Verificare che la stampante sia accesa.
2. Estrarre il vassoio di uscita, quindi rimuovere tutta la carta dal vassoio di alimentazione.
3. Far scorrere verso sinistra la guida della larghezza della carta, quindi estrarre la guida della lunghezza della carta.
4. Inserire le schede nella parte destra del vassoio di alimentazione, con il lato da stampare rivolto verso il basso e uno dei lati corti rivolto verso la stampante. Spingere le schede nella stampante finché non si bloccano.

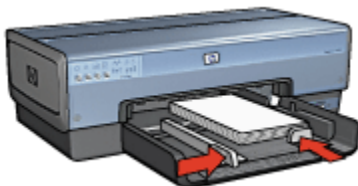

5. Far scorrere le guide della carta in modo che siano a stretto contatto con le schede.
6. Reinserire il vassoio di uscita.

Stampa

1. Aprire la finestra di dialogo **Formato di stampa**, quindi selezionare le seguenti impostazioni:
 - **Formato carta**: il formato carta appropriato

Nota: per stampare una scheda senza bordi, fare clic sul formato fotografico senza bordi che corrisponde al formato della scheda.

 - **Orientamento**: l'orientamento appropriato.
2. Fare clic su **OK**.
3. Aprire la finestra di dialogo **Stampa**.
4. Selezionare il pannello **Generale**, quindi fare clic su **Vassoio superiore** nell'elenco a discesa **Alimentazione carta**.
5. Selezionare il pannello **Tipo di carta/Qualità**, quindi selezionare le seguenti impostazioni:
 - **Tipo di carta**: il tipo di carta appropriato
 - **Qualità di stampa**: **Normale**, **Ottima** o **Max dpi**.
6. Se lo si desidera, è possibile impostare le opzioni di **fotografia digitale HP**.

7. Selezionare eventuali altre impostazioni di stampa desiderate, quindi fare clic su **Stampa**.

Nota: se viene visualizzato un messaggio di esaurimento della carta, verificare che le schede siano inserite correttamente nel vassoio della carta.

7.11 Opuscoli

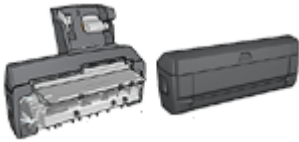

Se alla stampante è collegato un accessorio di stampa in fronte/retro, seguire la [procedura per stampare automaticamente un opuscolo](#).

Con questo tipo di stampa, le pagine vengono disposte e ridimensionate automaticamente, in modo da risultare nell'ordine corretto quando le pagine vengono ripiegate in forma di opuscolo.

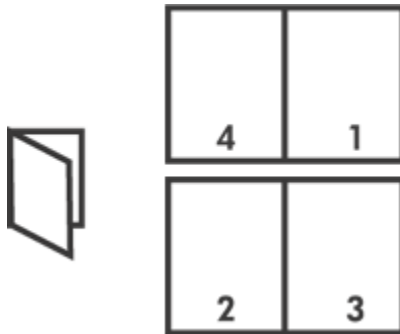

Indicazioni utili

Non superare la capacità del vassoio di alimentazione: fino a 150 fogli.

Preparazione per la stampa

1. Verificare che la stampante sia accesa.
2. Sollevare il vassoio di uscita.
3. Far scorrere verso sinistra la guida della larghezza della carta, quindi estrarre la guida della lunghezza della carta.

4. Inserire carta comune nel vassoio di alimentazione spingendola nella stampante finché non si blocca.
5. Far scorrere le guide della carta in modo che siano a stretto contatto con la carta.

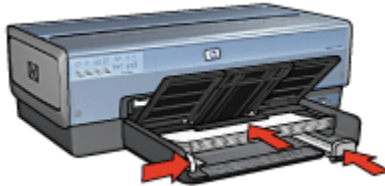

6. Abbassare il vassoio di uscita.

Stampa

Per stampare un opuscolo, effettuare le seguenti operazioni:

1. Aprire la finestra di dialogo **Stampa**.
2. Selezionare il pannello **Formato**.

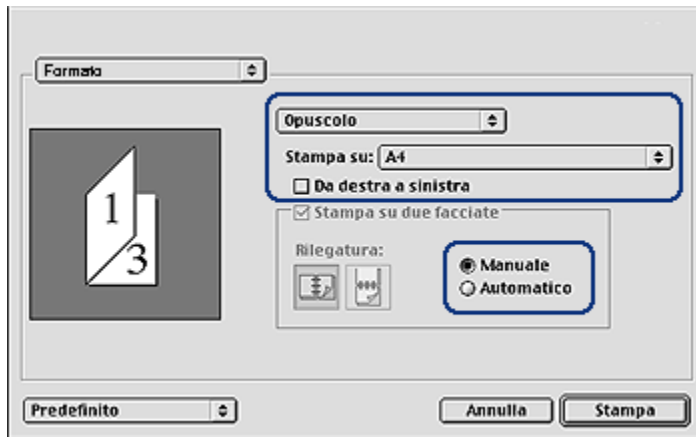

3. Nel menu fare clic su **Opuscolo**.
4. Nell'elenco a discesa **Stampa su**, fare clic sul formato carta appropriato.
5. Per ordinare le pagine da destra a sinistra, selezionare la casella di controllo **Da destra a sinistra**.

Nota: per la maggior parte delle lingue lasciare deselezionata la casella **Da destra a sinistra**.

6. Selezionare eventuali altre impostazioni della stampante desiderate, quindi fare clic su **Stampa**.
7. Quando richiesto, ricaricare le pagine stampante nel vassoio di alimentazione come mostrato di seguito.

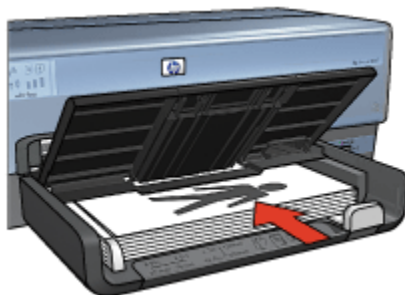

8. Fare clic su **Continua** per completare la stampa dell'opuscolo.

7.12 Poster

Indicazioni utili

- Una volta stampate le sezioni di un poster, unire con nastro adesivo i vari fogli dopo averne ritagliato i bordi.



- Non superare la capacità del vassoio di alimentazione: fino a 150 fogli.

Preparazione per la stampa

1. Verificare che la stampante sia accesa.
2. Sollevare il vassoio di uscita.
3. Far scorrere verso sinistra la guida della larghezza della carta, quindi estrarre la guida della lunghezza della carta.

4. Inserire carta comune nel vassoio di alimentazione spingendola nella stampante finché non si blocca.
5. Far scorrere le guide della carta in modo che siano a stretto contatto con la carta.

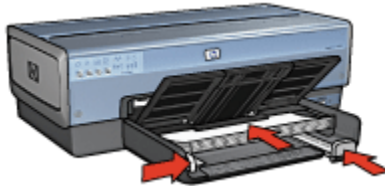

6. Abbassare il vassoio di uscita.

Stampa

1. Se necessario, aprire la finestra di dialogo **Formato di stampa** e impostare le opzioni di formato carta, scala e orientamento.
2. Aprire la finestra di dialogo **Stampa**.
3. Selezionare il pannello **Tipo di carta/Qualità**.
4. Nell'elenco a discesa **Tipo di carta**, fare clic su **Automatico** o **Carta comune**.
5. Selezionare il pannello **Formato**, quindi selezionare le seguenti opzioni:
 - **Menu Più pagine per foglio: Stampa a sezioni**
 - **Dimensione sezioni: 2x2, 3x3 o 4x4**
6. Selezionare eventuali altre impostazioni di stampa desiderate, quindi fare clic su **Stampa**.

7.13 Striscioni continui

Indicazioni utili

- Per ottenere risultati ottimali, utilizzare la carta per striscione continuo HP.
- Rimuovere eventuali strisce perforate dalla carta per striscione continuo prima di caricarla nel vassoio di alimentazione.

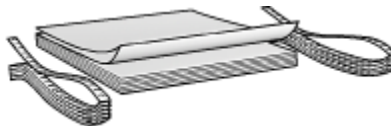

- Non superare la capacità del vassoio di alimentazione: fino a 20 fogli.

Preparazione per la stampa

1. Verificare che la stampante sia accesa.
2. Estrarre il vassoio di uscita, quindi rimuovere tutta la carta dal vassoio di alimentazione.
3. Far scorrere verso sinistra la guida della larghezza della carta, quindi estrarre la guida della lunghezza della carta.
4. Posizionare la carta per striscione continuo nel vassoio di alimentazione in modo tale che il bordo non attaccato si trovi sopra la risma di carta e rivolto verso la stampante.

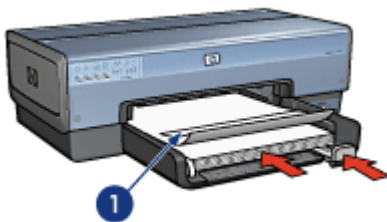

1. Bordo non attaccato
5. Far scorrere la guida della larghezza della carta in modo che sia a stretto contatto con la carta.

Nota: quando si stampa uno striscione continuo, non inserire il vassoio di uscita nella stampante.

Stampa

1. Aprire la finestra di dialogo **Formato di stampa**.
2. Nell'elenco a discesa **Formato carta**, fare clic su **Carta per striscione continuo A4** o **Carta per striscione continuo Lettera**.
3. Fare clic su **OK**.
4. Aprire la finestra di dialogo **Stampa**.
5. Selezionare il pannello **Generale**, quindi fare clic su **Vassoio superiore** nell'elenco a discesa **Alimentazione carta**.
6. Selezionare il pannello **Tipo di carta/Qualità**.
7. Nell'elenco a discesa **Tipo di carta**, fare clic su **Automatico** o **Carta comune**.
8. Selezionare eventuali altre impostazioni di stampa desiderate, quindi fare clic su **Stampa**.

7.14 Supporti per il trasferimento a caldo

Indicazioni utili

- Per ottenere risultati ottimali, utilizzare supporti di stampa HP per il trasferimento a caldo.
- Quando si stampa un'immagine speculare, il testo e le immagini vengono invertiti orizzontalmente rispetto a come appaiono sullo schermo del computer.



- Non superare la capacità del vassoio di alimentazione: fino a 20 fogli.

Preparazione per la stampa

1. Verificare che la stampante sia accesa.
2. Sollevare il vassoio di uscita.
3. Far scorrere verso sinistra la guida della larghezza della carta, quindi estrarre la guida della lunghezza della carta.
4. Inserire nel vassoio di alimentazione il supporto per il trasferimento a caldo con il lato da stampare rivolto verso il basso.
5. Spingere la carta nella stampante finché non si blocca.
6. Far scorrere le guide della carta in modo che siano a stretto contatto con la carta.

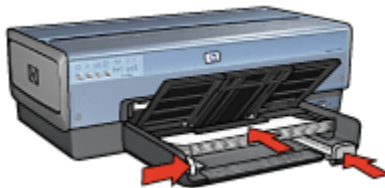

7. Abbassare il vassoio di uscita.

Stampa

1. Aprire la finestra di dialogo **Formato di stampa**, quindi selezionare le seguenti impostazioni:

Nota: alcuni tipi di carta per il trasferimento a caldo non richiedono la stampa di un'immagine speculare. Per verificare se è richiesta la stampa di un'immagine speculare, consultare le istruzioni fornite con la carta per il trasferimento a caldo.

- **Formato carta:** **A4** o **Lettera**
 - **Stampa speculare:** selezionata.
2. Fare clic su **OK**.
 3. Aprire la finestra di dialogo **Stampa**.
 4. Selezionare il pannello **Generale**, quindi fare clic su **Vassoio superiore** nell'elenco a discesa **Alimentazione carta**.
 5. Selezionare il pannello **Tipo di carta/Qualità**.
 6. Nell'elenco a discesa **Tipo di carta**, fare clic su **Automatico** o sul tipo di carta per il trasferimento a caldo appropriato.
 7. Selezionare eventuali altre impostazioni di stampa desiderate, quindi fare clic su **Stampa**.

8 Suggerimenti per la stampa

Per risparmiare tempo

- Utilizzare l'[accessorio del vassoio da 250 fogli per carta comune](#) per ricaricare la stampante con frequenza minore.
- Stampare [dalla prima all'ultima pagina](#).
- Stampare [copie fascicolate](#).

Per risparmiare denaro

- Stampare un documento in fronte/retro [automaticamente](#) o [manualmente](#).
- Stampare [più pagine su un unico foglio](#).

Per ottimizzare la qualità delle stampe

- Selezionare il [tipo di carta](#) corretto.
- Selezionare la [qualità di stampa](#) corretta.
- [Ridimensionare](#) il documento se necessario.
- Stampare una [brochure senza bordi](#).

8.1 Uso dell'accessorio del vassoio da 250 fogli per carta comune

Se l'accessorio del vassoio da 250 fogli per carta comune non è installato sulla stampante, eseguire le [operazioni di installazione](#).

Nota: l'accessorio del vassoio da 250 fogli per carta comune non è disponibile in tutti i paesi o aree geografiche.

Per utilizzare l'accessorio del vassoio da 250 fogli per carta comune, effettuare le seguenti operazioni:

1. Aprire la finestra di dialogo [Stampa](#).

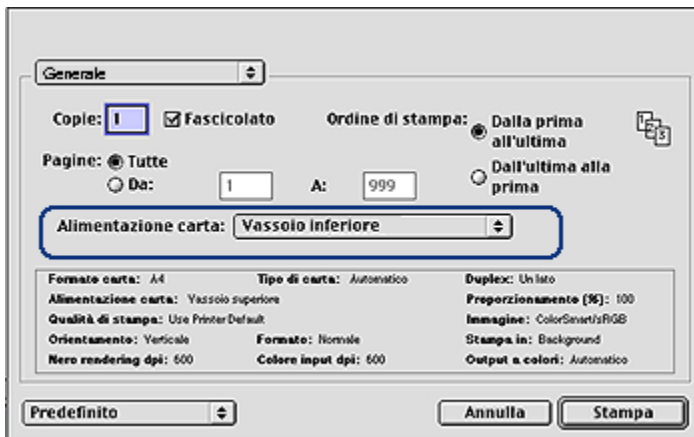

2. Nel pannello **Generale**, fare clic su una delle seguenti opzioni nell'elenco a discesa **Alimentazione carta**:

- **Vassoio inferiore**: stampa dall'accessorio del vassoio da 250 fogli per carta comune.
- **Sup., quindi inferiore**: stampa dal vassoio di alimentazione. Se il vassoio di alimentazione è vuoto, la stampante stampa dall'accessorio del vassoio da 250 fogli per carta comune.
- **Inf., quindi superiore**: stampa dall'accessorio del vassoio da 250 fogli per carta comune. Se l'accessorio è vuoto, la stampante stampa dal vassoio di alimentazione.

8.2 Impostazione dell'ordine di stampa

L'impostazione dell'ordine di stampa determina l'ordine con cui verrà stampato il documento. Spesso è più pratico stampare per ultima la prima pagina di un documento in modo tale che il documento completo si presenti nell'ordine corretto nel vassoio di uscita.

Per impostare l'ordine di stampa, effettuare le seguenti operazioni:

1. Aprire la finestra di dialogo **Stampa**.
2. Selezionare il pannello **Generale**.

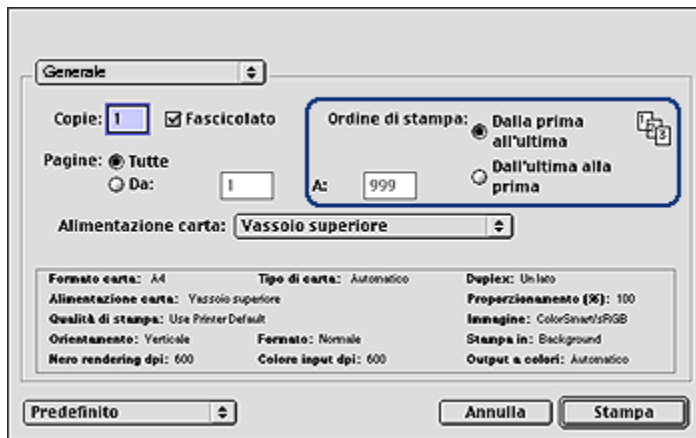

3. Selezionare una delle seguenti opzioni per l'**Ordine di stampa**:
 - **Dalla prima all'ultima**: stampa per prima la prima pagina del documento.
 - **Dall'ultima alla prima**: stampa per ultima la prima pagina del documento. È l'impostazione appropriata per la maggior parte dei processi di stampa.
4. Selezionare eventuali altre impostazioni di stampa desiderate, quindi fare clic su **Stampa**.

8.3 Stampa di copie fascicolate

Se si stampano contemporaneamente più copie di un documento, utilizzare la funzione di fascicolatura per non dover riorganizzare le copie dopo la stampa.

Nota: alcuni programmi software non consentono di utilizzare il software della stampante per specificare il numero di copie da stampare. Se il programma in uso consente di farlo, specificare il numero di copie da stampare nell'applicazione.

Per stampare copie fascicolate, effettuare le seguenti operazioni:

1. Aprire la finestra di dialogo **Stampa**.
2. Selezionare il pannello **Generale**.



3. Nella casella **Copie**, digitare il numero di copie da stampare.
4. Selezionare la casella di controllo **Fascicolato**.
5. Selezionare eventuali altre impostazioni di stampa desiderate, quindi fare clic su **Stampa**.

8.4 Stampa automatica in fronte/retro

Per stampare automaticamente un documento in fronte/retro, è necessario collegare alla stampante uno dei seguenti accessori:



Accessorio di stampa automatica in fronte/retro



Accessorio di stampa automatica in fronte/retro con vassoio per la carta di piccole dimensioni

Gli accessori di stampa in fronte/retro supportano solo certi tipi di carta. Per un elenco dei tipi di carta supportati, consultare la documentazione fornita con l'accessorio.

Se alla stampante non è collegato un accessorio di stampa in fronte/retro oppure si stampa su un tipo di carta non supportato, utilizzare la [stampa in fronte/retro manuale](#).

Stampa

Per stampare un documento in fronte/retro, effettuare le seguenti operazioni:

1. Aprire la finestra di dialogo [Stampa](#), quindi selezionare il pannello **Formato**.

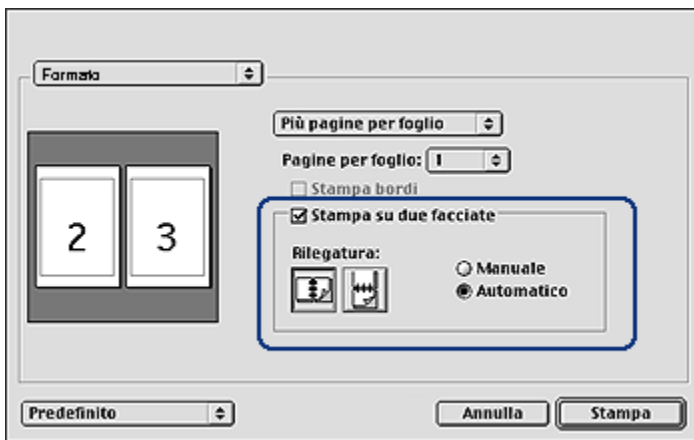

2. Selezionare **Stampa su due facciate**.
3. Selezionare **Automatico**.
4. Selezionare la rilegatura appropriata:



Rilegatura a libro



Rilegatura a calendario

5. Modificare eventuali altre impostazioni di stampa desiderate, quindi fare clic su **Stampa**.

Una volta stampata la prima pagina, la stampante si mette in pausa mentre si asciuga l'inchiostro. Quando l'inchiostro è asciutto, la carta viene inserita nuovamente nell'accessorio di stampa automatica in fronte/retro e viene stampato il lato opposto della pagina.

Nota: non rimuovere la carta dalla stampante fino a quando non sono stati stampati entrambi i lati della pagina.

8.5 Stampa in fronte/retro manuale

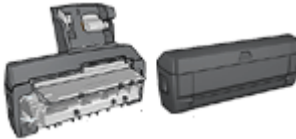

Se alla stampante è collegato un accessorio di stampa in fronte/retro, attenersi alle [istruzioni per la stampa automatica in fronte/retro](#).

Per stampare un documento in fronte/retro, effettuare le seguenti operazioni:

1. Aprire la finestra di dialogo **Formato di stampa**, quindi fare clic sull'opzione di orientamento appropriata.
2. Fare clic su **OK**.
3. Aprire la finestra di dialogo **Stampa**.
4. Selezionare il pannello **Formato**.

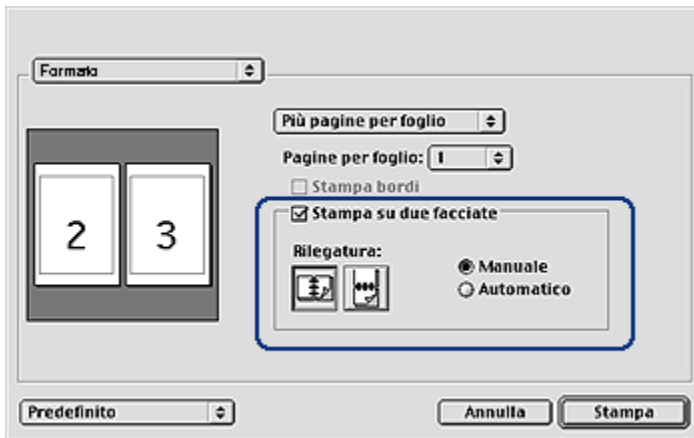

5. Selezionare **Stampa su due facciate**, quindi **Manuale**.
6. Selezionare la rilegatura appropriata:



Rilegatura a libro



Rilegatura a calendario

7. Selezionare eventuali altre impostazioni di stampa desiderate, quindi fare clic su **Stampa**.

Vengono stampate automaticamente prima le pagine dispari.

8. Una volta stampate le pagine dispari, ricaricare la carta con il lato stampato rivolto verso l'alto, secondo il tipo di rilegatura e l'orientamento selezionati:
 - **Per la rilegatura a libro con orientamento verticale**, ricaricare la carta come illustrato nella figura che segue:

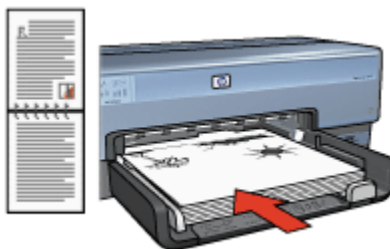

- **Per la rilegatura a libro con orientamento orizzontale**, ricaricare la carta come illustrato nella figura che segue:

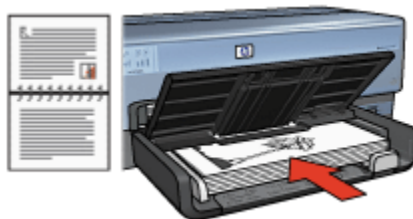

- **Per la rilegatura a calendario con orientamento verticale**, ricaricare la carta come illustrato nella figura che segue:

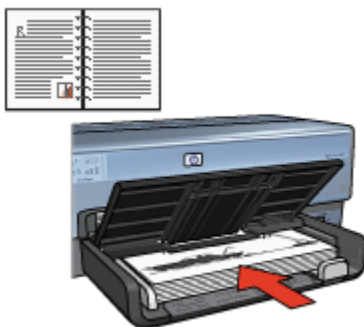

- Per la rilegatura a calendario con orientamento orizzontale, ricaricare la carta come illustrato nella figura che segue:

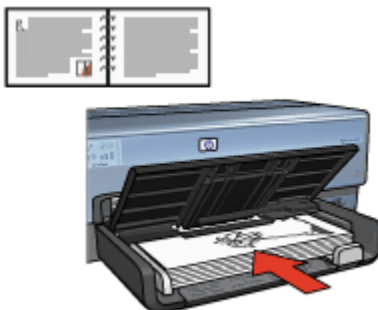

8.6 Stampa di più pagine su un unico foglio

Il software della stampante consente di stampare più pagine di un documento su un singolo foglio. Il testo e le immagini del documento vengono ridimensionati automaticamente in modo da rientrare tutti nella pagina stampata.

Per stampare più pagine su un unico foglio, effettuare le seguenti operazioni:

1. Aprire la finestra di dialogo **Stampa**.
2. Selezionare il pannello **Formato**.



3. Nell'elenco a discesa, fare clic su **Più pagine per foglio**.
4. Nell'elenco a discesa **Pagine per foglio**, selezionare il numero di pagine da stampare su ogni foglio.
5. Se si desidera delimitare con un bordo l'immagine di ciascuna pagina stampata sul foglio, selezionare la casella di controllo **Stampa bordi**.
6. Selezionare eventuali altre impostazioni di stampa desiderate, quindi fare clic su **Stampa**.

8.7 Selezione di un tipo di carta

Nel software della stampante sono disponibili le seguenti opzioni per selezionare un tipo di carta:

- [Uso del sensore automatico del tipo di carta](#)
- [Selezione di un tipo di carta specifico](#)

Uso del sensore automatico del tipo di carta

Il [sensore automatico del tipo di carta](#) seleziona automaticamente le impostazioni di stampa appropriate per il supporto su cui si stampa, in particolare se utilizzato con la carta e i supporti HP.

Nota: non è possibile utilizzare il **sensore automatico del tipo di carta** per i documenti stampati dall'[accessorio del vassoio da 250 fogli per carta comune](#).

Per utilizzare il sensore automatico del tipo di carta, effettuare le seguenti operazioni:

1. Aprire la finestra di dialogo **Stampa**.
2. Selezionare il pannello **Tipo di carta/Qualità**.



3. Nell'elenco a discesa **Tipo di carta**, fare clic su **Automatico**.
4. Selezionare eventuali altre impostazioni di stampa desiderate, quindi fare clic su **Stampa**.

Selezione di un tipo di carta specifico

Quando si stampa un documento di qualità superiore, si consiglia di selezionare un tipo di carta specifico.

Per selezionare un tipo di carta specifico, effettuare le seguenti operazioni:

1. Aprire la finestra di dialogo **Stampa**.
2. Selezionare il pannello **Tipo di carta/Qualità**.



3. Nell'elenco a discesa **Tipo di carta**, fare clic su un tipo di carta specifico.

Nota: le opzioni dell'elenco a discesa di selezione del tipo di carta variano a seconda della categoria di carta selezionata. Se il gruppo di carta selezionato è Carta comune, l'elenco a discesa di selezione del tipo di carta risulta disattivato.

4. Selezionare eventuali altre impostazioni di stampa desiderate, quindi fare clic su **Stampa**.

8.8 Selezione della qualità di stampa

Per selezionare una qualità di stampa dal software della stampante, effettuare le seguenti operazioni:

1. Aprire la finestra di dialogo **Stampa**.
2. Selezionare il pannello **Tipo di carta/Qualità**.



3. Selezionare una delle seguenti opzioni nell'elenco a discesa **Qualità di stampa**:

- **Bozza veloce**: stampa alla massima velocità.
- **Normale veloce**: stampa più rapidamente che in modalità Normale e a una qualità di stampa superiore che in modalità Bozza veloce.
- **Normale**: fornisce il rapporto ottimale tra qualità di stampa e velocità. È l'impostazione appropriata per la maggior parte dei documenti.
- **Ottima**: fornisce una stampa di alta qualità.
- **Max dpi**: fornisce la stampa di qualità migliore, ma richiede tempi di stampa più lunghi della modalità Ottima nonché una maggiore quantità di spazio su disco.

8.9 Ridimensionamento di un documento

Utilizzare questa funzione per ridurre o ingrandire testo e immagini stampati senza modificare il formato carta.

Per ridurre o ingrandire testo e immagini, effettuare le seguenti operazioni:

1. Aprire la finestra di dialogo [Formato di stampa](#).

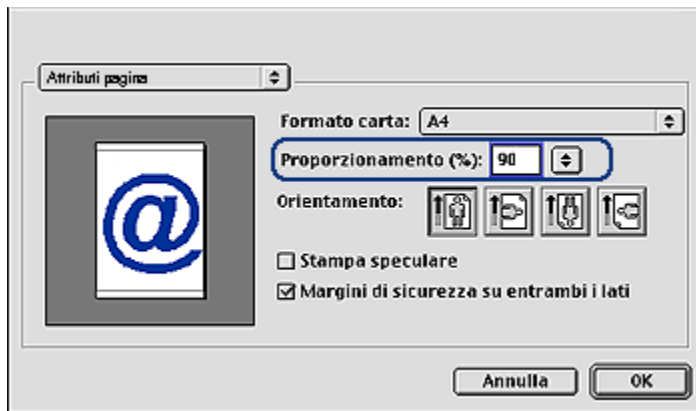

2. Digitare nella casella **Proporzionamento (%)** la percentuale di cui ridurre o ingrandire il documento.
 - Per ridurre l'immagine di un documento, digitare un numero compreso tra 25 e 99.
 - Per ingrandire l'immagine di un documento, digitare un numero compreso tra 101 e 400.
3. Fare clic su **OK**, quindi stampare il documento.

8.10 Selezione dell'alimentazione della carta

La stampante dispone di tre alimentazioni per la carta:



vassoio di alimentazione



Accessorio del vassoio da 250 fogli per carta comune



Accessorio di stampa automatica in fronte/retro con vassoio per la carta di piccole dimensioni

Per selezionare l'alimentazione della carta, effettuare le seguenti operazioni:

1. Aprire la finestra di dialogo **Stampa**.
2. Selezionare il pannello **Generale**.

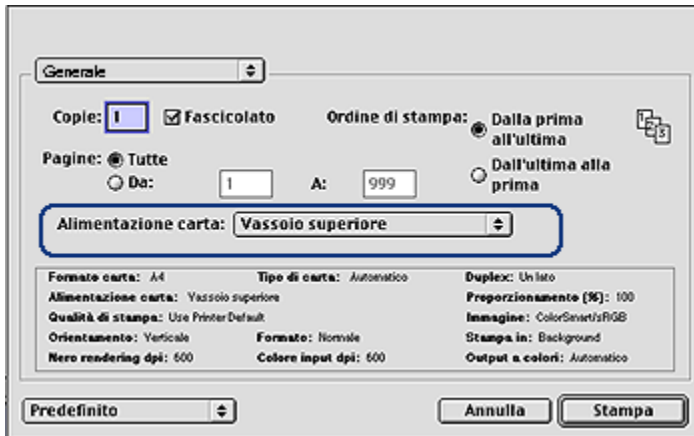

3. Nell'elenco a discesa **Alimentazione carta**, fare clic su una delle seguenti opzioni:

- **Vassoio superiore**: stampa dal vassoio di alimentazione.
- **Vassoio inferiore**: stampa dall'accessorio del vassoio da 250 fogli per carta comune.
- **Sup., quindi inferiore**: stampa dal vassoio di alimentazione. Se il vassoio di alimentazione è vuoto, la stampante stampa dall'accessorio del vassoio da 250 fogli per carta comune.
- **Inf., quindi superiore**: stampa dall'accessorio del vassoio da 250 fogli per carta comune. Se l'accessorio è vuoto, la stampante stampa dal vassoio di alimentazione.
- **Vassoio posteriore**: stampa dall'accessorio di stampa automatica in fronte/retro con vassoio per la carta di piccole dimensioni. Questa opzione è disponibile solo se l'accessorio è collegato alla stampante.

8.11 Stampa di una brochure senza bordi

È possibile stampare una brochure senza bordi su carta per brochure lucida.

Per istruzioni sulla stampa senza bordi, consultare la pagina [Foto senza bordi](#).

Indicazioni utili

- Non stampare i documenti senza bordi in [modalità Backup dell'inchiostro](#). Tenere sempre due cartucce installate nella stampante.

- Aprire il file in un'applicazione software e assegnare il formato per le immagini. Accertarsi che tale formato corrisponda al formato della carta su cui si desidera stampare l'immagine.

Stampa

Per stampare un documento senza bordi, effettuare le seguenti operazioni:

1. Aprire il file da stampare.
2. Aprire la finestra di dialogo **Formato di stampa**.
3. Fare clic sul formato carta senza bordi appropriato nell'elenco **Formato carta**.
4. Fare clic su **OK**.
5. Aprire la finestra di dialogo **Stampa**.
6. Selezionare il pannello **Tipo di carta/Qualità**.
7. Nell'elenco a discesa **Tipo di carta**, fare clic sulla carta da brochure appropriata.
8. Selezionare eventuali altre impostazioni di stampa desiderate, quindi fare clic su **Stampa**.

9 Software della stampante

- Impostazioni di stampa
- Finestra di dialogo Formato di stampa
- Finestra di dialogo Stampa
- Gestione della stampante
- Visualizzazione e modifica dello stato di un processo di stampa
- Stampa dal desktop del computer

9.1 Impostazioni di stampa

La stampante è controllata dal software installato nel computer. Utilizzare questo software, noto anche come *driver della stampante*, per modificare le impostazioni di stampa di un documento.

Per specificare il formato carta, la scala e l'orientamento di un documento, utilizzare la finestra di dialogo [Formato di stampa](#).

Per specificare altre impostazioni di stampa per un documento e inviarlo alla stampante, utilizzare la finestra di dialogo [Stampa](#).

Mac OS X Classic

Mac OS X Classic è una funzione Mac OS X che consente alle applicazioni create per Mac OS 9.x di essere eseguite su un computer Mac OS X. Le applicazioni Mac OS X Classic hanno un'interfaccia Mac OS 9.x.

9.2 Finestra di dialogo Formato di stampa

La finestra di dialogo **Formato di stampa** consente di modificare il formato di un documento.

Per aprire la finestra di dialogo **Formato di stampa**, aprire il programma utilizzato per creare il documento, fare clic su **File**, quindi su **Formato di stampa**.



È possibile utilizzare la finestra di dialogo **Formato di stampa** per effettuare le seguenti operazioni:

- Impostare il formato della carta per un documento.
- [Ridimensionare](#) un documento.
- Specificare l'orientamento del documento.
- Impostare margini sicuri per la [stampa automatica in fronte/retro](#).

9.3 Finestra di dialogo Stampa

La finestra di dialogo **Stampa** consente di modificare le impostazioni di stampa per il documento da stampare. Le opzioni visualizzate dipendono dal pannello selezionato.

Per aprire la finestra di dialogo **Stampa**, aprire il documento da stampare, fare clic su **File**, quindi su **Stampa**.

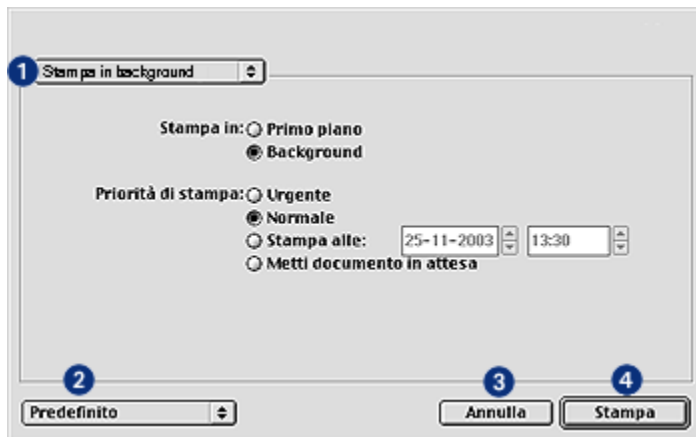

Utilizzare i menu e i pulsanti per eseguire le seguenti funzioni:

1. **Menu Pannello:** alterna la visualizzazione dei pannelli delle impostazioni di stampa e un pannello specifico dell'applicazione.
2. **Predefinito:** selezionare una delle seguenti opzioni:
 - **Registra Impostazioni:** salva le impostazioni di stampa correnti senza stampare il documento.
 - **Ripristina Default:** ripristina le impostazioni di stampa predefinite.
3. **Annulla:** chiude la finestra di dialogo senza salvare le nuove impostazioni.
4. **Stampa:** fare clic su questa opzione per stampare il documento.

9.4 Gestione della stampante

La gestione della stampante comprende le seguenti operazioni:

- [Scelta della stampante](#)
- [Impostazione della stampante come predefinita](#)
- [Controllo dello stato della stampante](#)

Scelta della stampante

Per scegliere la stampante, effettuare le seguenti operazioni:

1. Selezionare **Scelta Risorse** dal menu Apple.
2. Fare clic sull'icona della stampante HP nella parte sinistra della finestra di dialogo **Scelta Risorse**.

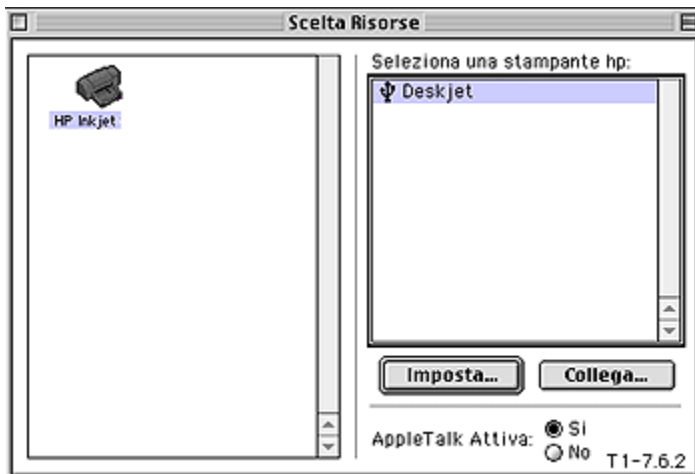

3. Fare clic sul nome della stampante HP nella parte destra della finestra di dialogo **Scelta Risorse**.
4. Chiudere **Scelta Risorse**.

Impostazione della stampante come predefinita

L'impostazione della stampante come predefinita consente di indirizzare automaticamente tutti i processi di stampa alla stampante prescelta.

È possibile selezionare un'altra stampante per un determinato documento. Il cambio di stampante tuttavia potrebbe influire sulla formattazione e sull'impaginazione del documento. Se si seleziona una stampante, controllare sempre le eventuali modifiche di formattazione e impaginazione del documento prima di stampare.

Per impostare la stampante come predefinita per il computer, effettuare le seguenti operazioni:

1. Utilizzare **Scelta Risorse** per selezionare la stampante.
2. Effettuare una delle seguenti operazioni:
 - Fare clic sull'icona della stampante nella barra dei menu nella parte superiore della schermata, quindi selezionare il nome della stampante.
 - Fare clic sull'icona della stampante nei moduli di controllo, quindi selezionare il nome della stampante.
 - Fare clic sull'icona della stampante sulla scrivania, quindi fare clic su **Imposta stampante predefinita** nel menu **Stampa**.

Controllo dello stato della stampante

L'icona della stampante sulla scrivania mostra lo stato della stampante:

Icona Significato



La stampante è inattiva e impostata come predefinita.



La stampante è inattiva e non è impostata come predefinita.



Si sta stampando sulla stampante predefinita.



La stampa sulla stampante predefinita è stata interrotta.



Si è verificato un errore sulla stampante predefinita.



Il driver della stampante non è disponibile.

9.5 Visualizzazione e modifica dello stato di un processo di stampa

Quando si stampa un documento in background, utilizzare la finestra di dialogo **Stato stampante** per vedere lo stato del documento stampato.

Apertura della finestra di dialogo Stato stampante

Per aprire la finestra di dialogo **Stato stampante**, fare doppio clic sull'icona della stampante HP sul desktop.

Uso della finestra di dialogo Stato stampante

Nella finestra di dialogo **Stato stampante** sono disponibili le seguenti opzioni:

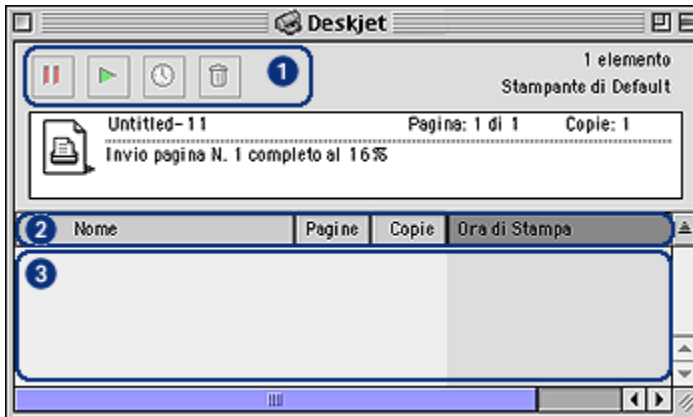

1. **Pulsanti di controllo:** selezionare un processo di stampa nella coda, quindi fare clic su uno dei seguenti pulsanti per controllare la stampa:



Consente di mettere in pausa un processo di stampa.



Consente di riavviare la stampa.



Consente di impostare la priorità di stampa.



Consente di eliminare un processo di stampa.

2. **Titoli delle colonne:** fare clic sul titolo di una colonna per ordinare i processi di stampa.
3. **Coda di stampa:** selezionare un processo di stampa, quindi trascinarlo in un'altra posizione nella coda di stampa.

9.6 Stampa dalla scrivania del computer

La stampa dalla scrivania è utile quando si desidera stampare più documenti contemporaneamente oppure un documento formattato per una stampante particolare.

Per stampare dalla scrivania, utilizzare uno dei metodi riportati di seguito:

- Trascinare le icone dei documenti da stampare sull'icona della stampante sulla scrivania.

- Selezionare le icone dei documenti da stampare, quindi fare clic su **Archivio** e successivamente su **Stampa**. Selezionare le opzioni desiderate dalla finestra di dialogo **Stampa**, quindi fare clic su **Stampa**.

10 Manutenzione

- Installazione delle cartucce
- Allineamento delle cartucce
- Calibrazione del colore
- Pulizia automatica delle cartucce
- Pulizia manuale delle cartucce
- Stampa di una pagina di prova
- Visualizzazione dei livelli di inchiostro stimati
- Rimozione di inchiostro da pelle e indumenti
- Manutenzione delle cartucce
- Manutenzione del corpo della stampante
- Uso della casella degli strumenti di HP Inkjet

10.1 Installazione delle cartucce

Cartucce

Combinazioni di cartucce

Per la stampa della maggior parte dei documenti, utilizzare la cartuccia in tricromia e la cartuccia del nero. Per la stampa di fotografie, è possibile utilizzare la [cartuccia fotografica](#) o la [cartuccia per stampe fotografiche in grigio](#) insieme al supporto della cartuccia in tricromia.

Installare sempre la cartuccia in tricromia nello scomparto di *sinistra* del supporto delle cartucce.

Installare le cartucce del nero, fotografica o per stampe fotografiche in grigio nello scomparto di *destra* del supporto delle cartucce.

Numeri di selezione

Prima di acquistare le cartucce di ricambio, verificare i numeri di selezione nella guida di riferimento fornita con la stampante.

Il numero di selezione è riportato anche sulla cartuccia da sostituire.



1. Etichetta del numero di selezione

Modalità Backup dell'inchiostro

La stampante può funzionare anche con una sola cartuccia installata. Per ulteriori informazioni, vedere la pagina [Modalità Backup dell'inchiostro](#).

Istruzioni di installazione

Per installare una cartuccia, effettuare le seguenti operazioni:

1. Verificare che la stampante sia accesa.
2. Caricare una risma di carta comune bianca formato Lettera o A4 nel vassoio di alimentazione.
3. Aprire il coperchio della stampante.
4. Attendere che il supporto delle cartucce sia inattivo e non emetta rumori, quindi sollevare il fermo della cartuccia in posizione di apertura.

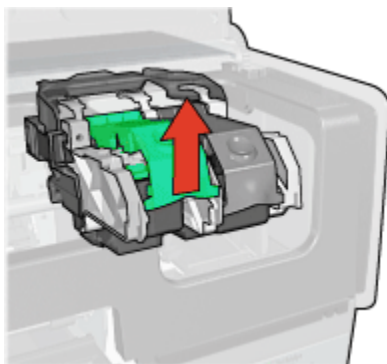

5. Estrarre la cartuccia dal supporto.

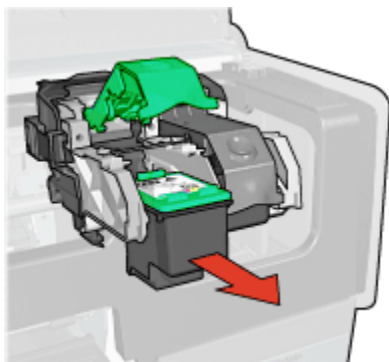

6. Estrarre la cartuccia di ricambio dalla confezione e rimuovere con cautela il nastro di protezione in plastica rosa.



1. Rimuovere solo il nastro rosa



Attenzione: non toccare gli ugelli dell'inchiostro o i contatti di rame della cartuccia. Intervenendo su queste parti, la cartuccia può otturarsi o possono verificarsi problemi di inchiostro e di connessioni elettriche. Non rimuovere le strisce di rame, in quanto sono contatti elettrici necessari.



1. Non toccare le strisce di rame

7. Tenere la cartuccia in modo che le strisce di rame si trovino in basso e siano rivolte verso la stampante, quindi far scorrere la cartuccia nel supporto come illustrato.

Nota: una volta inserita la cartuccia, verificare che le strisce di rame della cartuccia siano in contatto con il retro del supporto delle cartucce.

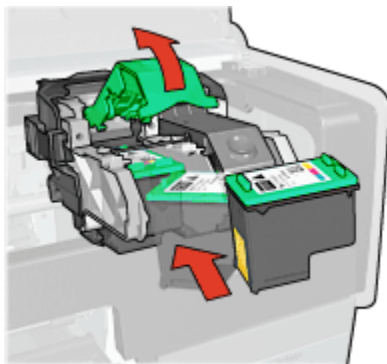

8. Spingere verso il basso il fermo della cartuccia finché scatta in posizione di chiusura.

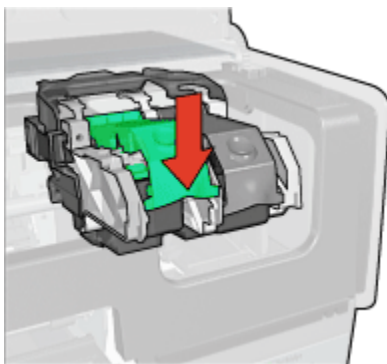

9. Chiudere il coperchio della stampante.

Viene automaticamente stampata una pagina di calibrazione.

Per informazioni sulla conservazione delle cartucce, vedere la pagina [Manutenzione delle cartucce](#).

Per informazioni sul riciclo delle cartucce vuote, vedere la pagina [Recupero delle cartucce](#).



Avvertenza: tenere le cartucce nuove e usate fuori dalla portata dei bambini.

10.2 Allineamento delle cartucce

La stampante allinea automaticamente le cartucce dopo l'installazione di una nuova cartuccia. È comunque possibile allineare le cartucce in altri momenti per garantire una qualità di stampa ottimale.

Per calibrare le cartucce:

1. Caricare carta comune bianca formato Lettera o A4 nel vassoio di alimentazione.
2. Aprire la [casella degli strumenti di HP Inkjet](#).
3. Selezionare il pannello **Calibra**.
4. Fare clic sul pulsante **Allinea**, quindi seguire le istruzioni visualizzate.

10.3 Calibrazione del colore

Eseguire una calibrazione del colore solo se i colori delle fotografie stampate con la [cartuccia fotografica](#) risultano costantemente retinati.

Prima di eseguire una calibrazione del colore, [allineare le cartucce](#), quindi ristampare la fotografia. Se il colore è ancora retinato, eseguire una calibrazione del colore.

Per calibrare il colore:

1. Caricare carta comune bianca formato Lettera o A4 nel vassoio di alimentazione.
2. Verificare che nella stampante sia installata una [cartuccia fotografica](#).
3. Aprire la [casella degli strumenti di HP Inkjet](#).
4. Selezionare il pannello **Calibra colore**.
5. Seguire le istruzioni visualizzate.

10.4 Pulizia automatica delle cartucce

Se nelle pagine non vengono stampate righe o punti oppure sono presenti striature di inchiostro, è possibile che le cartucce abbiano quasi [esaurito l'inchiostro](#) o che debbano essere pulite.

Se le cartucce contengono ancora inchiostro sufficiente, effettuare le seguenti operazioni per pulirle automaticamente:

1. Aprire la [casella degli strumenti di HP Inkjet](#).
2. Selezionare il pannello **Pulisci**.
3. Fare clic sul pulsante **Pulisci**, quindi seguire le istruzioni visualizzate.



Attenzione: pulire le cartucce soltanto quando è necessario. Le operazioni di pulizia non necessarie consumano inchiostro e riducono la durata della cartuccia.

10.5 Pulizia manuale delle cartucce

Se la stampante viene utilizzata in ambienti polverosi, è probabile che una piccola quantità di particelle si accumuli sui contatti della cartuccia.

Articoli per la pulizia

Per la pulizia delle cartucce sono necessari:

- Acqua distillata (l'acqua del rubinetto può contenere sostanze che possono danneggiare la cartuccia).
- Bastoncini di cotone o altro materiale soffice che non lasci residui e che non si attacchi alle cartucce.

Fare attenzione a non sporcare [le mani o gli indumenti di inchiostro](#) durante la pulizia.

Preparazione per la pulizia

1. Premere il pulsante di **accensione** per accendere la stampante, quindi sollevare il coperchio.
2. Estrarre le cartucce e sistemarle su un foglio di carta con la piastra degli ugelli rivolta verso l'alto.



1. Piastra degli ugelli



Attenzione: non lasciare le cartucce all'esterno della stampante per più di 30 minuti.

Istruzioni per la pulizia

1. Inumidire leggermente un bastoncino di cotone con acqua distillata e strizzarlo per togliere l'acqua in eccesso.
2. Pulire i contatti di rame della cartuccia con il bastoncino di cotone.



Attenzione: non toccare gli ugelli dell'inchiostro. Intervenendo sugli ugelli dell'inchiostro, la cartuccia può otturarsi o possono verificarsi problemi di inchiostro e di connessione elettrica.



1. Pulire solo i contatti di rame.

Ripetere la procedura fino a quando sul bastoncino di cotone utilizzato per pulire i contatti non rimangono residui di inchiostro o polvere.

3. Inserire le cartucce nella stampante, quindi chiudere il coperchio.

10.6 Stampa di una pagina di prova

Per stampare una pagina di prova, effettuare le seguenti operazioni:

1. Aprire la [casella degli strumenti di HP Inkjet](#).
2. Selezionare il pannello **Test**.
3. Fare clic sul pulsante **Verifica comunicazioni della stampante**, quindi attenersi alle istruzioni visualizzate.

10.7 Visualizzazione dei livelli di inchiostro stimati

Per visualizzare i livelli di inchiostro stimati delle cartucce installate nella stampante, effettuare le seguenti operazioni:

1. Aprire la [casella degli strumenti di HP Inkjet](#).
2. Selezionare il pannello **Livelli di inchiostro**.

10.8 Rimozione di inchiostro da pelle e indumenti

Per rimuovere eventuali macchie di inchiostro da pelle e indumenti, attenersi alle seguenti istruzioni:

Superficie	Rimedio
Pelle	Lavare la parte interessata con un sapone abrasivo.
Tessuto bianco	Lavare il tessuto con candeggina diluita in acqua fredda .
Tessuto colorato	Lavare il tessuto in acqua fredda saponata e ammoniacata.



Attenzione: per eliminare le macchie di inchiostro dai tessuti, utilizzare sempre acqua fredda. L'uso di acqua tiepida o calda potrebbe fissare il colore dell'inchiostro sul tessuto.

10.9 Manutenzione delle cartucce

I suggerimenti riportati di seguito consentono di conservare le cartucce HP e garantiscono una qualità di stampa costante.

- Conservare tutte le cartucce nelle rispettive confezioni sigillate fino al momento del loro utilizzo. Conservare le cartucce a temperatura ambiente (da 15 a 35° C).
- Non rimuovere il nastro adesivo di plastica dall'ugello dell'inchiostro finché non si è pronti a installare la cartuccia. Qualora il nastro in plastica sia già stato rimosso, non cercare di riapplicarlo sulla cartuccia. Questa operazione potrebbe danneggiare la cartuccia.

Conservazione delle cartucce

Quando si rimuovono le cartucce dalla stampante, inserirle nell'apposito supporto di protezione o in un contenitore di plastica a chiusura ermetica.

Un supporto di protezione di questo tipo viene fornito con la cartuccia fotografica e la cartuccia per stampe fotografiche in grigio. Se si conserva la cartuccia in un contenitore di plastica a chiusura ermetica, accertarsi che gli ugelli dell'inchiostro siano rivolti verso il basso, ma non a contatto con il contenitore.

Inserimento della cartuccia nel supporto di protezione

Far scorrere la cartuccia leggermente inclinata all'interno del supporto di protezione, quindi farla scattare in posizione.



Estrazione della cartuccia dal supporto di protezione

Esercitare una pressione verso il basso e indietro sulla parte superiore del supporto di protezione in modo da sbloccare la cartuccia. Far scorrere la cartuccia fino ad estrarla dal supporto.



Attenzione: non far cadere la cartuccia; una caduta potrebbe danneggiarla.

10.10 Manutenzione del corpo della stampante

Poiché l'inchiostro viene spruzzato sulla carta in piccolissime gocce, sul rivestimento esterno della stampante e sulle superfici adiacenti possono formarsi delle sbavature di inchiostro. Per rimuovere sbavature, macchie o inchiostro secco dall'esterno della stampante, utilizzare un panno morbido inumidito con acqua.

Quando si pulisce la stampante, osservare le seguenti precauzioni:

- Non pulire l'interno della stampante. Non devono penetrare liquidi all'interno dell'unità.
- Non utilizzare detersivi o detersivi per uso domestico. Se si utilizza un detersivo o un detersivo di questo tipo, pulire le superfici esterne della stampante con un panno morbido inumidito con acqua.

- Non lubrificare l'asta su cui scorre il supporto delle cartucce. È normale avvertire un rumore quando il supporto si sposta avanti e indietro.

10.11 Uso della casella degli strumenti di HP Inkjet

La **casella degli strumenti di HP Inkjet** contiene gli strumenti che consentono di calibrare la stampante, pulire le cartucce, stampare una pagina di prova e trovare informazioni di supporto sul sito Web.

Apertura della casella degli strumenti di HP Inkjet

1. Fare doppio clic sull'icona **Macintosh HD** sulla scrivania.
2. Fare doppio clic su **Applicazioni**, su **Utility**, quindi su **HP** e infine su **Selettore stampante HP**.
3. A seconda del collegamento della stampante, fare clic su **Locale** o su **Network**.

Nota: se la stampante è collegata tramite un cavo USB, fare clic su **Locale**.

4. Selezionare la stampante, quindi fare clic sul pulsante **Utility**.

Pannelli della casella degli strumenti di HP Inkjet

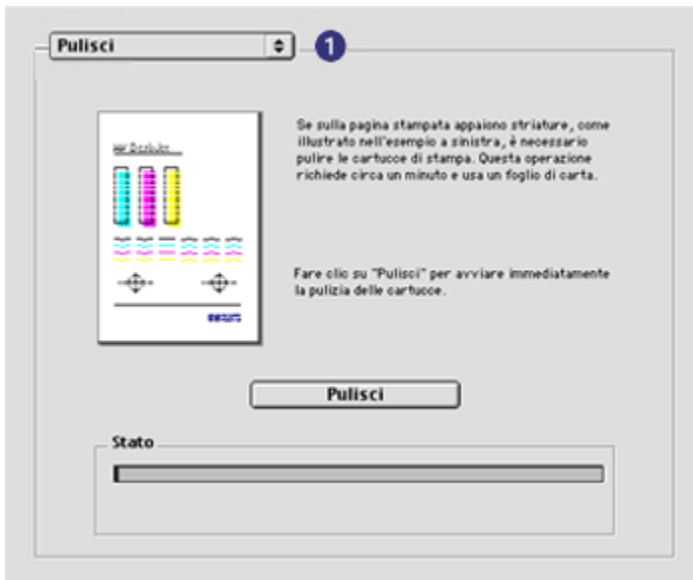

Selezionare il pannello appropriato per visualizzare le opzioni della casella degli strumenti di HP Inkjet:

- **WOW!:** stampa una pagina di prova per verificare la qualità dell'output della stampante.
- **Test:** stampa una pagina di prova per confermare le comunicazioni con la stampante.
- **Pulisci:** pulisce le cartucce.
- **Livello di inchiostro:** fornisce i livelli di inchiostro stimati.
- **Calibra:** calibra le cartucce.
- **Calibra colore:** [regola il colore](#) per risolvere i problemi di retinatura.
- **Materiali di consumo:** fornisce i numeri di selezione delle cartucce.
- **Supporto:** fornisce l'accesso al sito Web di HP in cui è possibile trovare assistenza per la stampante e informazioni sui prodotti e sui materiali di consumo HP.
- **Registra:** accede al sito Web di HP alla pagina che consente di registrare la stampante.

11 Risoluzione dei problemi

- Problemi della rete Ethernet
- Problemi della connessione di rete senza fili
- La stampante non stampa
- Inceppamento della carta
- Problemi con la carta
- Qualità di stampa scadente
- Documento non stampato correttamente
- Fotografie non stampate correttamente
- Striscioni continui non stampati correttamente
- Problemi con la stampa senza bordi
- Messaggi di errore
- Spia della stampante accesa o lampeggiante
- Stampa lenta dei documenti
- Problemi di PictBridge
- Se i problemi persistono

11.1 Problemi della rete Ethernet

La stampante non stampa

Stampare una [pagina di rapporto HP](#).

Se la pagina di rapporto HP **non** viene stampata, verificare che siano soddisfatte le seguenti condizioni:



- La stampante è configurata e accesa.
- Le [cartucce sono installate](#) correttamente.
- La stampante è accesa e il vassoio della carta è stato caricato.
- Non sono presenti inceppamenti della carta nella stampante.

Se si verificano problemi relativi ai punti appena descritti, vedere la pagina [La stampante non stampa](#).

Se la pagina di rapporto HP **viene** stampata, provare a effettuare le seguenti operazioni:

Spia di collegamento

Se la stampante non stampa ancora, controllare la spia di collegamento sul retro della stampante:

Stato della spia di collegamento	Attività
Accesa 	Inviare nuovamente il documento, quindi controllare la spia di attività .
Spenta 	Verificare che siano soddisfatte le seguenti condizioni: <ul style="list-style-type: none">• Il cavo Ethernet è saldamente collegato alla stampante.• L'hub, lo switch o il router della rete sono accesi e funzionano correttamente.• La stampante è collegata alla rete.

Spia di attività

Se la spia di collegamento è accesa, ma la stampante non stampa ancora, effettuare le seguenti operazioni:

1. Attendere che la stampante sia inattiva.
2. Provare a ristampare il documento.
3. Controllare la spia di attività sul retro della stampante.

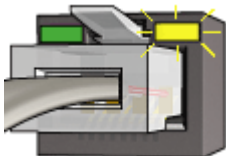
Stato della spia di attività	Attività
Lampeggiante 	Il collegamento Ethernet funziona correttamente. Provare nuovamente queste soluzioni .

Stato della spia di attività	Attività
Spenta 	Verificare che siano soddisfatte le seguenti condizioni: <ul style="list-style-type: none">• La stampante è selezionata nell'applicazione dalla quale si prova a stampare.• Il computer è collegato alla rete.• È possibile che un software firewall personale blocchi le comunicazioni tra la stampante e il computer. Effettuare queste operazioni.

Impossibile trovare la stampante

Per istruzioni sulla ricerca della stampante, consultare la *guida della rete* in dotazione con la stampante.

Impossibile aprire il server Web incorporato (EWS) della stampante

Verificare che siano soddisfatte le seguenti condizioni:

- La stampante non è collegata alla rete mediante un cavo telefonico.
- Il [cavo Ethernet](#) è saldamente collegato alla stampante.
- L'[hub](#), lo [switch](#) o il [router](#) della rete sono accesi e funzionano correttamente.
- Il computer in uso è collegato alla rete.

Se non è ancora possibile accedere al server EWS della stampante, effettuare le seguenti operazioni:

1. Stampare una [pagina di rapporto HP](#).
2. Trovare l'[indirizzo IP](#) della stampante.
3. Avviare il browser Internet.

Nota: utilizzare Microsoft Internet Explorer 5.0 o versioni successive, Netscape 4.75 o versioni successive oppure Safari 1.0 o versioni successive.

4. Immettere l'indirizzo IP nella relativa casella, quindi premere **Invio**.

È possibile che un software firewall personale blocchi le comunicazioni tra la stampante e il computer

Il software firewall personale è un programma di sicurezza che protegge il computer dalle intrusioni. Tuttavia, il software firewall personale può bloccare le comunicazioni tra la stampante e il computer.

Se non è possibile comunicare con la stampante, provare a disattivare il firewall personale. Se non è ancora possibile comunicare con la stampante, riattivare il firewall.

Se la disattivazione del firewall consente di comunicare con la stampante, è opportuno assegnare alla stampante un indirizzo IP statico e quindi riattivare il firewall. Per assegnare alla stampante un indirizzo IP statico, consultare la guida della rete in dotazione con la stampante.

11.2 Problemi delle comunicazioni senza fili

Stampare una [pagina di rapporto HP](#).

Se la pagina di rapporto HP **non** viene stampata, verificare che siano soddisfatte le seguenti condizioni:

- La stampante è configurata e accesa.
- Le **cartucce sono installate** correttamente.
- La stampante è accesa e il vassoio della carta è stato caricato.
- Non sono presenti inceppamenti della carta nella stampante.

Se si verificano problemi relativi ai punti appena descritti, vedere la pagina [La stampante non stampa](#).

Se la pagina di rapporto HP **viene** stampata, provare a effettuare le seguenti operazioni:

Verificare la spia di stato senza fili

Controllare la [spia di stato senza fili](#) della stampante:

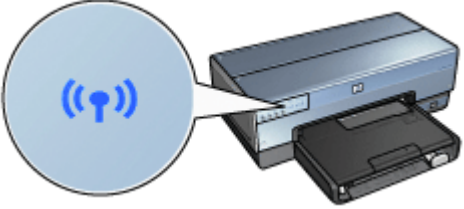
Stato della spia di stato senza fili	Attività
Accesa 	Effettuare queste operazioni .

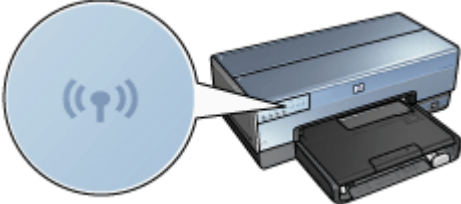
Stato della spia di stato senza fili	Attività
<p data-bbox="199 244 274 270">Spenta</p> 	<p data-bbox="694 239 1059 291">Verificare che siano soddisfatte le seguenti condizioni:</p> <ul data-bbox="721 314 1047 548" style="list-style-type: none"><li data-bbox="721 314 1047 513">• Il cavo Ethernet non è collegato alla stampante. Il collegamento di un cavo Ethernet alla stampante disattiva automaticamente il trasmettitore radio senza fili. Scollegare il cavo.<li data-bbox="721 522 1047 548">• La stampante è collegata.

Se la spia di stato senza fili è accesa, provare a ristampare il documento, quindi controllare nuovamente la spia:

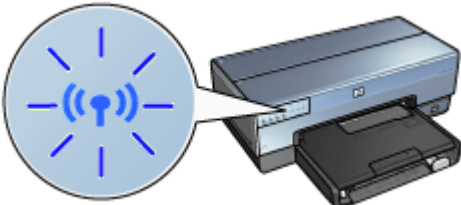
Stato della spia di stato senza fili	Attività
<p data-bbox="199 734 320 760">Lampeggia</p> 	<p data-bbox="694 808 1015 947">La funzione di comunicazione senza fili della stampante sta funzionando correttamente. Provare nuovamente queste soluzioni.</p>

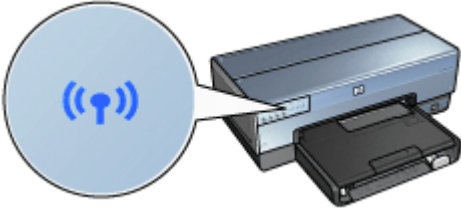
Stato della spia di stato senza fili	Attività
<p>Non lampeggia</p> 	<p>Il trasmettitore radio senza fili funziona, ma la stampante e il computer non riescono a comunicare.</p> <ul style="list-style-type: none"> • Le impostazioni di rete della stampante non corrispondono a quelle della propria rete. Effettuare queste operazioni. • Il percorso di rete sul quale è impostato il computer potrebbe essere errato. Effettuare queste operazioni. • È possibile che un software firewall personale blocchi le comunicazioni tra la stampante e il computer. Effettuare queste operazioni.

Le impostazioni di rete della stampante non corrispondono a quelle dalla propria rete

Le impostazioni di rete della stampante devono corrispondere a quelle della propria rete.

La stampante ha le impostazioni di rete errate

1. Effettuare una delle seguenti operazioni per individuare le impostazioni della propria rete:

Modalità di comunicazione della stampante	Attività
Rete di infrastruttura	Aprire la utility di configurazione del WAP (Wireless Access Point, punto di accesso senza fili).
Rete ad hoc	Aprire il pannello di controllo TCP/IP.

2. Confrontare le impostazioni di rete con quelle visualizzate nella pagina di rapporto HP. Annotare eventuali differenze. Tra i possibili problemi sono compresi:

Problema	Soluzione
Gli indirizzi hardware dei filtri WAP (indirizzi MAC)	Effettuare queste operazioni .

Problema	Soluzione
Una di queste impostazioni della stampante potrebbe essere errata: <ul style="list-style-type: none">• Modalità di comunicazione• Nome di rete (SSID)• Canale (solo reti ad hoc)• Tipo di autenticazione• Cifratura• WPA	Effettuare queste operazioni.

3. Ristampare il documento.

Se non è ancora possibile stampare il documento, reimpostare i [valori predefiniti della stampante](#) e utilizzare il CD del software della stampante per reinstallare il software.

Il computer è impostato sul percorso di rete errato

Un [percorso di rete](#) è un insieme di impostazioni di rete esclusivo per una determinata rete. Un unico computer può avere diversi percorsi di rete, ad esempio uno per la rete domestica e uno per la rete dell'ufficio.

Per creare e modificare i percorsi di rete, utilizzare il pannello di controllo **Gestione Postazioni**.

Il segnale radio è debole

Se la stampa procede lentamente, è possibile che il segnale radio sia debole. Controllare l'[indicatore della potenza del segnale](#). Se non è illuminata nessuna barra o se ne è illuminata una sola, seguire le istruzioni riportate di seguito.

Riduzione delle interferenze in una rete senza fili

I suggerimenti indicati di seguito consentono di ridurre le possibilità di interferenze in una rete senza fili:

- Tenere le periferiche senza fili lontano da grandi oggetti metallici, ad esempio gli archivi, e da altri dispositivi elettromagnetici, ad esempio i forni a microonde e i telefoni senza fili, poiché tali oggetti possono interferire sui segnali radio.
- Tenere le periferiche senza fili lontano da grandi strutture murarie e altre strutture edilizie poiché questi possono assorbire le onde radio e ridurre la potenza del segnale.
- Nel caso di una rete di infrastruttura, collocare il WAP (Wireless Access Point, punto di accesso senza fili) in una posizione centrale sulla stessa linea visiva rispetto alle periferiche senza fili della rete.

- Tenere tutte le periferiche senza fili della rete a distanza ravvicinata l'una dall'altra.

È possibile che un software firewall personale blocchi le comunicazioni tra la stampante e il computer

Il software firewall personale è un programma di sicurezza che protegge il computer dalle intrusioni. Tuttavia, il software firewall personale può bloccare le comunicazioni tra la stampante e il computer.

Se non è possibile comunicare con la stampante, provare a disattivare il firewall personale. Se non è ancora possibile comunicare con la stampante, riattivare il firewall.

Se la disattivazione del firewall consente di comunicare con la stampante, è opportuno assegnare alla stampante un indirizzo IP statico e quindi riattivare il firewall. Per assegnare alla stampante un indirizzo IP statico, consultare la guida della rete in dotazione con la stampante.

Il WAP filtra gli indirizzi MAC

L'operazione di filtro degli indirizzi MAC è una funzione di sicurezza nella quale un **WAP (Wireless Access Point, punto di accesso senza fili)** viene configurato con un elenco di **indirizzi MAC**, anche detti "indirizzi hardware", delle periferiche alle quali è consentito l'accesso alla rete tramite il WAP.

Se il WAP non dispone dell'indirizzo hardware di una periferica che tenta di accedere alla rete, negherà l'accesso alla rete a tale periferica.

Se il WAP filtra gli indirizzi MAC, occorre aggiungere l'indirizzo MAC della stampante all'elenco di quelli accettati dal WAP.

1. Stampare una [pagina di rapporto HP](#).
2. Trovare l'indirizzo hardware della stampante nella pagina di rapporto HP.
3. Aprire la utility di configurazione del WAP, quindi aggiungere l'indirizzo hardware della stampante all'elenco degli indirizzi MAC accettati.

La stampante ha le impostazioni di rete errate

Se una di queste impostazioni di rete non è corretta, non è possibile comunicare con la stampante:

- [Modalità di comunicazione](#)
- [Nome di rete \(SSID\)](#)
- [Canale \(solo reti ad hoc\)](#)
- [Tipo di autenticazione](#)
- [Cifratura](#)

- [WPA](#)

Per correggere le impostazioni di rete della stampante, effettuare le seguenti operazioni:

1. Collegare la stampante alla rete o al computer tramite un cavo Ethernet.
2. Aprire il [server Web incorporato \(EWS\)](#) della stampante.
3. Fare clic sulla scheda **Colleg rete**, quindi su **Wireless (802.11)** sotto l'intestazione **Connessioni**.
4. Utilizzare la procedura guidata di configurazione senza fili nella scheda **Impostazione wireless** per modificare le impostazioni della stampante e farle corrispondere a quelle della rete.
5. Chiudere il server EWS della stampante, quindi scollegare il cavo Ethernet dalla stampante.

11.3 La stampante non stampa

Verificare quanto segue

- La stampante è collegata alla rete di alimentazione.
- I cavi sono collegati saldamente.
- La stampante è accesa.
- Le cartucce sono [installate correttamente](#).
- La carta o un altro supporto di stampa è caricato correttamente nel vassoio di alimentazione.
- Il coperchio della stampante è chiuso.
- Lo sportello di accesso posteriore è chiuso o l'accessorio di stampa automatica in fronte/retro opzionale è collegato.

Controllare le spie della stampante

Le spie della stampante indicano lo stato della stampante e segnalano eventuali problemi.

Per ulteriori informazioni, consultare la pagina [Spie della stampante accese o lampeggianti](#).

Controllare il collegamento del cavo della stampante

Se il cavo della stampante è collegato a un hub USB, potrebbe verificarsi un conflitto di stampa. Per risolvere il conflitto, utilizzare uno di questi metodi:

- Collegare il cavo USB della stampante direttamente al computer.
- Durante la stampa non usare altre periferiche USB collegate all'hub.

Se la stampante ancora non stampa

Fare clic sull'argomento più appropriato in base al tipo di problema riscontrato:

- [Inceppamento della carta](#)
- [Avviso di carta esaurita](#)
- [La stampante espelle la carta](#)

11.4 Inceppamento della carta

Non rimuovere la carta inceppata dal lato anteriore della stampante.

Per rimuovere la carta inceppata, effettuare le seguenti operazioni:

1. Premere il pulsante **Riprendi**.
Se non si riesce a rimuovere la carta, procedere al passo successivo.
2. Spingere l'uno verso l'altro i due fermi dello sportello posteriore di accesso alla stampante, quindi rimuovere lo sportello.

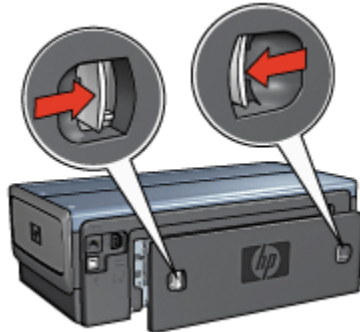

3. Rimuovere la carta inceppata dentro la stampante tirandola dal lato posteriore della stampante.
Se è in corso la stampa di etichette, verificare che nessuna etichetta si sia staccata dal foglio gommato durante il passaggio nella stampante.
4. Reinscrivere lo sportello di accesso posteriore.

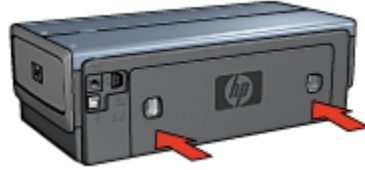

5. Premere il pulsante **Riprendi**.

Accessori



Se alla stampante è collegato l'accessorio di stampa in fronte/retro, attenersi alla [procedura per la rimozione della carta inceppata dall'accessorio per la stampa in fronte/retro](#).



Se alla stampante è collegato l'accessorio di stampa automatica in fronte/retro con vassoio per la carta di piccole dimensioni, attenersi alla [procedura per la rimozione della carta inceppata dall'accessorio di stampa automatica in fronte/retro con vassoio per la carta di piccole dimensioni](#).

11.5 Problemi con la carta

La stampa viene eseguita su più fogli contemporaneamente

Grammatura della carta

Se la stampa viene eseguita su più fogli contemporaneamente, è possibile che la grammatura della carta sia inferiore ai valori consigliati. Utilizzare carta conforme alla grammatura consigliata. Per le specifiche sulla grammatura della carta, consultare la guida di riferimento fornita con la stampante.

La carta è caricata in maniera non corretta

Se la stampa viene eseguita su più fogli contemporaneamente, è possibile che la carta sia posizionata troppo lontano, verso il retro della stampante. Ricaricare la carta nel vassoio di alimentazione, spingendola fino ad incontrare una certa resistenza.

È anche possibile che la stampa venga eseguita su più fogli contemporaneamente se nella stampante sono caricati tipi di carta diversi, ad esempio carta fotografica e carta comune. Svuotare il vassoio della carta e caricare solo il tipo di carta appropriato per il documento da stampare.

Mancata alimentazione della carta nella stampante

Provare una o più delle seguenti soluzioni:

- Ridurre il numero di fogli nel vassoio della carta.
- Rimuovere la carta dal vassoio, quindi ricaricarla.
- Utilizzare un tipo di carta diverso.

La stampante espelle la carta

Se la stampante espelle la carta, provare una delle seguenti soluzioni:

- Allontanare la stampante dalla luce solare diretta. È possibile che la stampante sia esposta alla luce solare diretta che può alterare la lettura del [sensore automatico del tipo di carta](#).
- Selezionare una categoria di carta diversa da **Automatico**.
- Se si sta effettuando una [calibrazione del colore](#), installare entrambe le [cartucce](#), in tricromia e fotografica.
- Se si sta stampando un documento senza bordi, seguire queste [indicazioni](#).

Altri problemi con la carta

- Per informazioni su come rimuovere la carta inceppata, vedere la pagina [Inceppamento della carta](#).
- Se viene visualizzato un messaggio di carta esaurita, vedere la pagina [Messaggi di errore](#).

11.6 Qualità di stampa scadente

Per assistenza per la qualità di stampa delle foto, vedere la pagina [Fotografie non stampate correttamente](#).

Striature e righe non stampate

Se nelle pagine non vengono stampate righe o punti oppure sono presenti striature di inchiostro, è possibile che le cartucce abbiano [quasi esaurito l'inchiostro](#) o che debbano essere [pulite](#).

Stampa sbiadita

1. Verificare che nessuna delle cartucce stia per [esaurire l'inchiostro](#).

Se l'inchiostro sta per esaurirsi in una delle cartucce, è opportuno [sostituirla](#) quando la qualità di stampa comincia a deteriorarsi.

Se la cartuccia non sta per esaurire l'inchiostro, [pulirla](#).

2. Verificare che sia installata una cartuccia del nero.

Se le immagini e il testo in nero appaiono sbiaditi, è possibile che si stia stampando solo con la cartuccia in tricromia. Per ottenere una qualità di stampa in nero ottimale, inserire una cartuccia del nero, in aggiunta alla cartuccia in tricromia.

3. Verificare che il nastro di protezione in plastica sia stato rimosso dalle cartucce.



1. Nastro in plastica

4. Prendere in considerazione la possibilità di selezionare una qualità di stampa superiore.

Aumentare la densità dell'inchiostro

1. Aprire la finestra di dialogo [Stampa](#).
2. Selezionare il pannello **Inchiostro**.
3. Spostare il dispositivo di scorrimento **Densità inchiostro** verso **Pesante**.
4. Spostare il dispositivo di scorrimento **Tempo di asciugatura** verso **Superiore**.
5. Fare clic su **Stampa**.

Stampa di pagine vuote

- Il nastro di protezione in plastica potrebbe essere ancora attaccato alle cartucce. Verificare che il nastro di plastica sia stato rimosso dalle cartucce.
- È possibile che le cartucce abbiano esaurito l'inchiostro. Sostituire una o entrambe le cartucce vuote.
- La stampante potrebbe essere esposta alla luce solare diretta che può alterare la lettura del sensore automatico del tipo di carta. Allontanare la stampante dalla luce solare diretta.
- È possibile che si stia tentando di stampare un documento senza bordi con installata solo la cartuccia del nero. Quando si stampa un documento senza bordi devono essere sempre installate la cartuccia in tricromia e un'altra cartuccia.

La quantità di inchiostro sulla pagina è eccessiva o insufficiente

Per regolare la densità dell'inchiostro, effettuare le seguenti operazioni:

1. Aprire la finestra di dialogo [Stampa](#).
2. Selezionare il pannello **Inchiostro**.
3. Spostare il dispositivo di scorrimento **Densità inchiostro** verso **Chiaro** o **Pesante**.
4. Fare clic su **Stampa**.

11.7 Documento non stampato correttamente

Testo e immagini disallineati

In caso di disallineamento tra il testo e le immagini, [allineare](#) le cartucce.

La busta stampata è storta

1. Inserire la linguetta nella busta prima di caricarla nella stampante.
2. Confermare che la guida della carta sia a stretto contatto con la busta.
3. Ristampare la busta.

Parti del documento mancano o sono stampate in una posizione non corretta

1. Aprire la finestra di dialogo [Formato di stampa](#) e verificare le seguenti impostazioni:
 - **Formato carta**: il formato carta appropriato.
 - **Proporzionamento**: selezionare la casella in modo che il testo e le immagini vengano adattati al formato della carta.
 - **Orientamento**: verificare che sia stato impostato l'orientamento appropriato.
2. Aprire la finestra di dialogo [Stampa](#).
3. Selezionare il pannello **Formato**.
4. Se è selezionata l'opzione **Stampa a sezioni** e non si sta stampando un poster, fare clic su **Più pagine per foglio**, quindi su **1 (Normale)** nella casella **Pagine per foglio**.

La stampa non riflette le impostazioni selezionate

Alcune applicazioni software consentono di impostare determinate opzioni di stampa che potrebbero differire dalle impostazioni della stampante specificate nelle finestre di dialogo **Stampa** o **Formato di stampa**.

Modificare le impostazioni di stampa appropriate nell'applicazione software per farle corrispondere alle impostazioni delle finestre di dialogo **Stampa** o **Formato di stampa**.

11.8 Fotografie non stampate correttamente

Controllare il vassoio della carta

1. Inserire nel vassoio di alimentazione la carta fotografica con il lato da stampare rivolto verso il basso.
2. Far scorrere la carta in avanti finché non si blocca.
3. Far scorrere la guida della carta in modo che sia a stretto contatto con i fogli.

Controllare le impostazioni della stampante

1. Aprire la finestra di dialogo **Formato di stampa** e verificare le seguenti impostazioni:

Pannello	Impostazione
Attributi pagina	Formato carta: il formato carta appropriato Orientamento: l'orientamento appropriato.

2. Aprire la finestra di dialogo **Stampa** e verificare le seguenti impostazioni:

Pannello	Impostazione
Generale	Origine: Vassoio superiore
Tipo di carta/Qualità	Tipo di carta: il tipo di carta fotografica appropriato Qualità di stampa: Ottima o Max dpi .
Fotografia digitale	Se desiderata per le opzioni di ottimizzazione delle foto (vedere Fotografia digitale)

I colori sono retinati o errati

Se i colori delle fotografie appaiono retinati o errati, effettuare le seguenti operazioni:

1. **Allineare** le cartucce.
2. Ristampare la fotografia.

3. Se i colori sono ancora retinati o errati, eseguire la [calibrazione del colore](#).
Per la calibrazione del colore è necessario installare una cartuccia fotografica.
4. Ristampare la fotografia.
5. Se i colori continuano ad apparire retinati o errati, aprire la finestra di dialogo [Stampa](#), selezionare il pannello **Colore**, quindi effettuare una delle seguenti operazioni:
 - Se i colori sono troppo gialli, spostare il dispositivo di scorrimento **Tono colore** verso **Più freddo**.
 - Se i colori sono troppo blu, spostare il dispositivo di scorrimento **Tono colore** verso **Più caldo**.
6. Ristampare la fotografia.
7. Se i colori sono ancora retinati o errati, [allineare](#) le cartucce.

Una parte della foto è sbiadita

I bordi della stampa sono sbiaditi



Verificare che la carta fotografica non sia arricciata. Se la carta fotografica è arricciata, inserirla in una busta di plastica e piegarla delicatamente nella direzione opposta fino a farla tornare piana. Se il problema persiste, utilizzare carta fotografica non arricciata.

Per istruzioni su come impedire alla carta fotografica di arricciarsi, consultare la pagina [Conservazione della carta fotografica](#).

Le aree vicino ai bordi della stampa sono sbiadite



Provare ad effettuare le seguenti operazioni:

- Installare una [cartuccia fotografica](#) nella stampante.
- Ruotare l'immagine di 180 gradi.

11.9 Striscioni continui non stampati correttamente

Controllare il vassoio della carta

- Quando si inseriscono contemporaneamente più fogli nella stampante, aprire e richiudere la carta.
- Verificare che il bordo non attaccato della risma di carta per striscione continuo si trovi in alto e rivolto verso la stampante.
- Verificare che sia utilizzata la carta per striscione continuo corretta.

Controllare le impostazioni della stampante

Aprire la finestra di dialogo [Formato di stampa](#) e verificare le seguenti impostazioni:

Pannello	Impostazione
Attributi pagina	Formato carta: selezionare Carta per striscione continuo A4 o Carta per striscione continuo Lettera

Controllare il software

Verificare che l'applicazione in uso stampi gli striscioni continui. Non tutte le applicazioni stampano gli striscioni continui.

11.10 Problemi con la stampa senza bordi

Indicazioni utili

Per stampare senza bordi, effettuare le seguenti operazioni:

- Verificare che il formato carta specificato nella finestra di dialogo [Formato di stampa](#) corrisponda al formato carta caricato nel vassoio di alimentazione.
- Selezionare il tipo di carta appropriato nel pannello **Tipo di carta/Qualità**.
- Non stampare i documenti senza bordi in [modalità Backup dell'inchiostro](#).
Tenere sempre due cartucce installate nella stampante.

Una parte della foto è sbiadita

I bordi della stampa sono sbiaditi

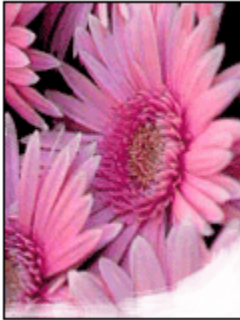

Verificare che la carta fotografica non sia arricciata. Se la carta fotografica è arricciata, inserirla in una busta di plastica e piegarla delicatamente nella direzione opposta fino a farla tornare piana. Se il problema persiste, utilizzare carta fotografica non arricciata.

Per istruzioni su come impedire alla carta fotografica di arricciarsi, consultare la pagina [Conservazione della carta fotografica](#).

Le aree vicino ai bordi della stampa sono sbiadite



Provare a effettuare le seguenti operazioni:

- Installare una [cartuccia fotografica](#) nella stampante.
- Ruotare l'immagine di 180 gradi.

Sono presenti striature in una parte chiara di una stampa



Provare a effettuare le seguenti operazioni:

- Installare una [cartuccia fotografica](#) nella stampante.
- Ruotare l'immagine di 180 gradi.

L'immagine stampata è storta



Se l'immagine stampata è storta, effettuare le seguenti operazioni:

1. Rimuovere tutta la carta dal vassoio di alimentazione.
2. Caricare correttamente la carta fotografica nel vassoio di alimentazione.
3. Verificare che le guide della carta siano a stretto contatto con il supporto di stampa.

La stampa ha un bordo indesiderato

Per la maggior parte dei tipi di carta fotografica



Se la stampa ha un bordo indesiderato, [allineare le cartucce](#).

Per carta fotografica con una linguetta a strappo

Se il bordo appare sotto la linguetta a strappo, rimuovere la linguetta.

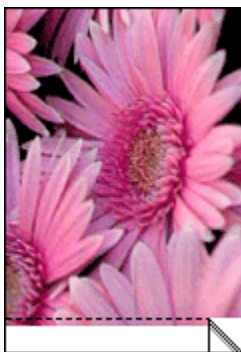

Se il bordo appare sopra la linguetta a strappo, [allineare le cartucce](#).

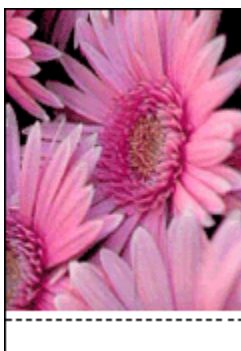

11.11 Messaggi di errore

Avviso di carta esaurita

Se il vassoio di alimentazione o il vassoio inferiore opzionale contiene carta

1. Verificare che siano soddisfatte le seguenti condizioni:
 - Il vassoio contiene carta sufficiente (almeno dieci fogli).
 - Il vassoio non è troppo pieno.
 - La risma di carta è a contatto con la parte posteriore del vassoio.
2. Far scorrere le guide della carta in modo che siano a *stretto contatto* con la carta.
3. Per continuare la stampa, premere il pulsante **Riprendi**.

Se il vassoio di alimentazione o il vassoio inferiore opzionale è vuoto

1. Caricare la carta nel vassoio.
2. Per continuare la stampa, premere il pulsante **Riprendi**.

Viene visualizzato il messaggio di errore che indica che si è verificato un problema con le cartucce

La spia dello stato delle cartucce si accende quando una o entrambe le cartucce stanno per esaurire l'inchiostro.

La spia lampeggia quando una o entrambe le cartucce sono installate in modo errato o non funzionano correttamente.

Per istruzioni sulla risoluzione del problema, vedere la pagina [Spie della stampante accese o lampeggianti](#).

11.12 Spia della stampante accesa o lampeggiante

Cosa indicano le spie

Le spie della stampante indicano lo stato della stampante.

La spia di stato senza fili lampeggia

Per informazioni sulla spia di stato senza fili, vedere la [pagina spia di stato senza fili](#).

La spia di accensione lampeggia

La stampante si prepara a stampare.

La spia smette di lampeggiare quando la stampante ha ricevuto tutti i dati.

La spia Riprendi lampeggia

La carta potrebbe essersi inceppata.

Attenersi a queste istruzioni per [rimuovere la carta inceppata](#).

La spia di stato delle cartucce emette una luce fissa o lampeggiante

Se la spia è accesa e non lampeggia

Controllare se la cartuccia sta per [esaurire l'inchiostro](#).

Se l'inchiostro sta per esaurirsi in una delle cartucce, è opportuno [sostituire la cartuccia](#).

Se l'inchiostro non sta per esaurirsi in nessuna delle due cartucce, premere il pulsante **Riprendi**. Se la spia di stato della cartuccia di stampa rimane accesa, spegnere e riaccendere la stampante.

Se la spia è accesa e lampeggia

Verificare che siano installate le [cartucce corrette](#).

Se quando la spia ha iniziato a lampeggiare si stava eseguendo la stampa di un documento senza margini, seguire queste [linee guida](#).

In caso contrario, effettuare le seguenti operazioni:

1. Aprire il coperchio superiore della stampante, rimuovere la cartuccia nera o la cartuccia di stampa su carta fotografica, quindi richiudere il coperchio.
2. Effettuare una delle seguenti operazioni:
 - *Se la spia lampeggia*: aprire il coperchio superiore, reinserire la cartuccia di stampa rimossa, quindi rimuovere l'altra cartuccia di stampa. Andare al passaggio 3.
 - *Se la spia è spenta*: si è verificato un problema con la cartuccia di stampa rimossa. Andare al passaggio 3.
3. [Pulire manualmente](#) la cartuccia.

Al termine, reinserirla nella stampante.

Se la spia di stato della cartuccia di stampa continua a lampeggiare, [sostituire la cartuccia](#).

Lampeggiano tutte le spie

Riavviare la stampante.

1. Premere il pulsante di **accensione** per spegnere la stampante, quindi premerlo di nuovo per riavviare la stampante.

Se le spie continuano a lampeggiare, andare al passaggio 2.
2. Premere il pulsante di **accensione** per spegnere la stampante.
3. Scollegare il cavo di alimentazione della stampante dalla presa elettrica.
4. Ricollegare il cavo di alimentazione della stampante alla presa elettrica.
5. Premere il pulsante di **accensione** per accendere la stampante.

Spia del cavo di alimentazione

La spia sul cavo di alimentazione si accende quando l'elettricità passa nel cavo. Se la spia è spenta, il cavo non è alimentato.

11.13 Stampa lenta dei documenti

È possibile che le prestazioni della stampante vengano rallentate in diverse situazioni.

Sono aperte più applicazioni contemporaneamente

Il computer non dispone di risorse sufficienti per consentire alla stampante di funzionare alla velocità ottimale.

Per aumentare la velocità della stampante, chiudere tutti i programmi software non necessari durante la stampa.

È in corso la stampa di immagini, fotografie o documenti complessi

I documenti contenenti immagini o fotografie vengono stampati più lentamente rispetto ai documenti di testo.

Sono selezionate le modalità di stampa Ottima o Max dpi

La stampa risulta più lenta se come qualità di stampa sono selezionate le opzioni **Ottima** o **Max dpi**. Per aumentare la velocità della stampante, selezionare una modalità di qualità di stampa diversa.

Il driver della stampante è obsoleto

È possibile che il driver della stampante installato sia obsoleto.

Per informazioni sull'aggiornamento del driver della stampante, visitare il sito Web HP all'indirizzo www.hp.com/support.

È in corso la stampa di documenti in fronte/retro

La stampa di documenti in fronte/retro richiede più tempo della stampa di documenti solo fronte.

Il computer non è conforme ai requisiti di sistema

Se il computer non dispone di memoria RAM sufficiente o di un'adeguata quantità di spazio libero sul disco rigido, i tempi di elaborazione della stampante sono più lunghi.

1. Verificare che le caratteristiche del computer in termini di spazio sul disco rigido, memoria RAM e velocità del processore soddisfino i requisiti di sistema previsti.
Per i requisiti di sistema, consultare la guida di riferimento fornita con la stampante.
2. Eliminare i file non necessari per liberare spazio sul disco rigido.

La stampante è in modalità Backup dell'inchiostro

Se la stampante è in **modalità Backup dell'inchiostro**, la stampa può risultare più lenta.

Per aumentare la velocità di stampa, utilizzare due cartucce.

11.14 Se i problemi persistono

Se i problemi persistono anche dopo aver letto gli argomenti relativi alla risoluzione dei problemi e aver eseguito le procedure suggerite, spegnere e riavviare il computer.

Se i problemi si ripresentano dopo aver riavviato il computer, visitare il sito Web dell'assistenza tecnica HP all'indirizzo www.hp.com/support.

12 Accessori opzionali

Per questa stampante HP sono disponibili i seguenti accessori opzionali.



Accessorio di stampa automatica in fronte/retro

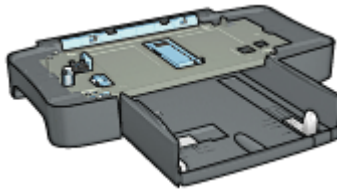

Accessorio del vassoio da 250 fogli per carta comune

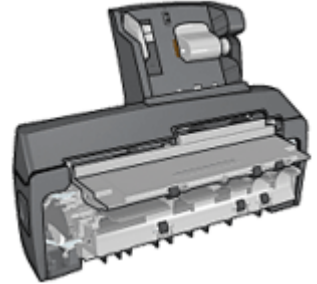

Accessorio di stampa automatica in fronte/retro con vassoio per la carta di piccole dimensioni

Se un accessorio non viene fornito con il prodotto, è possibile acquistarlo separatamente da un rivenditore HP autorizzato.

Per i numeri di catalogo degli accessori, consultare l'[elenco degli accessori e dei materiali di consumo](#).

Nota: la disponibilità degli accessori varia a seconda dei paesi o delle aree geografiche.

12.1 Accessorio di stampa automatica in fronte/retro

L'accessorio di stampa automatica in fronte/retro è un dispositivo hardware speciale che consente alla stampante di stampare automaticamente entrambi i lati di una pagina.

L'utilizzo dell'accessorio di stampa automatica in fronte/retro offre numerosi vantaggi. Consente di effettuare le seguenti operazioni:

- Stampare su entrambi i lati di una pagina senza ricaricare manualmente la pagina.
- Utilizzare meno carta stampando su entrambi i lati dei fogli di carta.
- Creare brochure, rapporti, newsletter e altri documenti professionali.

Se questo accessorio non viene fornito con il prodotto, è possibile acquistarlo separatamente da un rivenditore HP autorizzato.

Nota: questo accessorio non è disponibile in tutti i paesi o aree geografiche.



L'accessorio di stampa automatica in fronte/retro supporta alcuni tipi di carta. Per un elenco di tipi e formati di carta supportati, vedere le [specifiche dell'accessorio di stampa automatica in fronte/retro](#).

Istruzioni per [installare](#) e [attivare](#) l'accessorio di stampa automatica in fronte/retro.

Utilizzare l'accessorio di stampa automatica in fronte/retro per stampare automaticamente un [documento in fronte/retro](#) o un [opuscolo](#).

Attenersi ai seguenti suggerimenti per risolvere i [problemi con la stampa automatica in fronte/retro](#).

12.1.1 Installazione dell'accessorio di stampa automatica in fronte/retro

Per collegare alla stampante l'accessorio di stampa automatica in fronte/retro, effettuare le seguenti operazioni:

1. Spingere l'uno verso l'altro i due fermi dello sportello posteriore di accesso alla stampante, quindi rimuovere lo sportello.

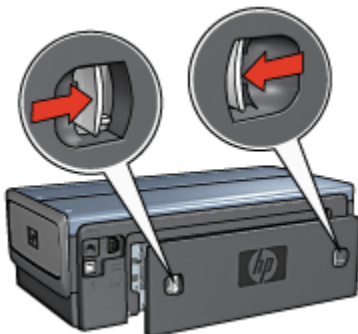

Nota: non eliminare lo sportello di accesso posteriore. L'accessorio o lo sportello di accesso posteriore devono essere collegati alla stampante per poter stampare.

2. Inserire l'accessorio nel retro della stampante fino a quando entrambi i lati scattano in posizione.



Nota: quando si installa l'accessorio nella stampante, non premere i pulsanti presenti su entrambi i lati. Utilizzare questi pulsanti solo quando si deve rimuovere l'accessorio dalla stampante.

12.1.2 Stampa automatica di un opuscolo

Per stampare automaticamente un opuscolo, è necessario collegare alla stampante uno dei seguenti accessori:



Accessorio di stampa automatica in fronte/retro



Accessorio di stampa automatica in fronte/retro con vassoio per la carta di piccole dimensioni

Gli accessori di stampa in fronte/retro supportano solo certi tipi di carta. Per un elenco dei tipi di carta supportati, consultare la documentazione relativa all'[accessorio di stampa automatica in fronte/retro](#) o all'[accessorio di stampa automatica in fronte/retro con vassoio per la carta di piccole dimensioni](#).

Se alla stampante non è collegato un accessorio di stampa in fronte/retro oppure si stampa su un tipo di carta non supportato, utilizzare la [stampa in fronte/retro manuale](#).

Indicazioni utili

Non superare la capacità del vassoio di alimentazione: fino a 150 fogli.

Stampa

Per stampare un opuscolo, effettuare le seguenti operazioni:

1. Aprire la finestra di dialogo **Stampa**.
2. Selezionare il pannello **Formato**.

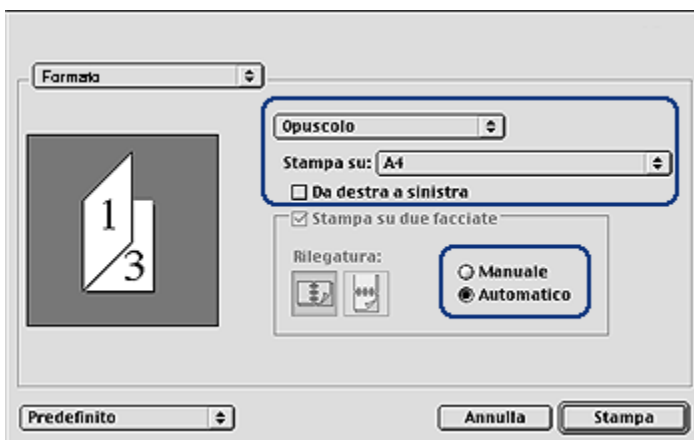

3. Nel menu fare clic su **Opuscolo**.
4. Nell'elenco a discesa **Stampa su**, fare clic sul formato carta appropriato.
5. Per ordinare le pagine da destra a sinistra, selezionare la casella di controllo **Da destra a sinistra**.

Nota: per la maggior parte delle lingue, lasciare al casella di controllo **Da destra a sinistra** deselezionata.

6. Selezionare eventuali altre impostazioni della stampante desiderate, quindi fare clic su **Stampa**.

Una volta stampata la prima pagina, la stampante si mette in pausa mentre si asciuga l'inchiostro. Quando l'inchiostro è asciutto, la carta viene inserita nuovamente nell'accessorio di stampa automatica in fronte/retro e viene stampato il lato opposto della pagina.

Nota: non rimuovere la carta dalla stampante fino a quando non sono stati stampati entrambi i lati della pagina.

12.1.3 Problemi con la stampa automatica in fronte/retro

Impossibile selezionare l'opzione di stampa automatica in fronte/retro

Verificare che siano soddisfatte le seguenti condizioni:

- L'accessorio di stampa automatica in fronte/retro è collegato alla stampante ed è **attivato** in **Scelta Risorse**.
- Nella finestra di dialogo **Formato di stampa** è selezionato un formato carta supportato.
- Nel pannello **Tipo di carta/Qualità** della finestra di dialogo **Stampa** è selezionato un tipo di carta supportato.

Per un elenco di tipi e formati di carta supportati, vedere le [specifiche dell'accessorio di stampa automatica in fronte/retro](#).

Viene stampato solo un lato della pagina quando è attivata l'opzione di stampa in fronte/retro

Verificare che siano soddisfatte le seguenti condizioni:

- La carta fotografica non è arricciata, se si sta stampando su carta fotografica per stampa in fronte/retro. La carta fotografica non deve essere ondulata perché sia possibile stampare. Per ulteriori informazioni, vedere [Conservazione e gestione della carta fotografica](#).
- Il formato carta selezionato nella finestra di dialogo **Formato di stampa** è supportato dall'accessorio di stampa automatica in fronte/retro.
- Il tipo di carta selezionato nel pannello **Tipo di carta/Qualità** è supportato dall'[accessorio di stampa automatica in fronte/retro](#).

Se il tipo o il formato di supporto non sono supportati dall'accessorio di stampa automatica in fronte/retro, è possibile stampare il documento seguendo le [istruzioni per la stampa in fronte/retro manuale](#).

Il margine di rilegatura si trova in posizione errata

È possibile che sia stato scelto un orientamento errato.

1. Aprire la finestra di dialogo **Stampa**.
2. Selezionare il pannello **Formato**.
3. Verificare che sia stata selezionata la rilegatura corretta:
 - Per la rilegatura lungo il lato è selezionato il pulsante **Libro**.
 - Per la rilegatura lungo il margine superiore è selezionato il pulsante **Calendario**.

12.1.4 Specifiche dell'accessorio di stampa automatica in fronte/retro

Dimensioni una volta collegato alla stampante

Altezza 124,6 mm (4,9 in) x larghezza 320,5 mm (12,62 in) x profondità 77,7 mm (3,06 in)

Disallineamento (secondo lato della pagina stampata)

Carta comune: +/- 0,009 mm/mm (0,009 in/in)

Biglietti d'auguri/cartoline: +/- 0,006 mm/mm (0,006 in/in)

Buste: +/- 0,012 mm/mm (0,012 in/in)

Grammatura dei supporti

Lettera/A4: da 60 a 90 g/m² (da 16 a 24 lb)

Biglietti d'auguri/cartoline: fino a 200 g/m² (max 110 lb schede)

Carta speciale: fino a 160 g/m² (44 lb fine)

Formati dei supporti

Gamma dei supporti: da 81 x 117 mm a 216 x 297 mm (da 3,2 x 4,6 in a 8,5 x 11 in)

Carta:

- Lettera: 216 x 279 mm (8,5 x 11 in)
- Executive: 184 x 267 mm (7,25 x 10,5 in)
- A4: 210 x 297 mm
- A5: 148 x 210 mm
- B5: 182 x 257 mm

Biglietti d'auguri/cartoline:

- 127 x 203 mm (5 x 8 in)
- 102 x 152 mm (4 x 6 in)
- A6: 105 x 148,5 mm
- Hagaki: 100 x 148 mm
- Formato L: 89 x 127 mm

12.2 Accessorio del vassoio da 250 fogli per carta comune

L'accessorio del vassoio da 250 fogli per carta comune porta la capacità della stampante a 400 fogli. È utile per le stampe di volumi elevati e per i casi in cui si desidera utilizzare il vassoio di alimentazione per supporti speciali, ad esempio la carta intestata, pur avendo subito disponibile anche la carta comune.

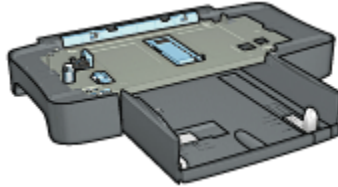

L'accessorio del vassoio da 250 fogli per carta comune supporta solo alcuni formati di carta. Per un elenco dei formati di carta supportati, vedere le [specifiche dell'accessorio del vassoio da 250 fogli per carta comune](#).

Se l'accessorio del vassoio da 250 fogli per carta comune non è compreso con la stampante, può essere acquistato separatamente da un rivenditore HP autorizzato.

Nota: l'accessorio del vassoio da 250 fogli per carta comune non è disponibile in tutti i paesi o aree geografiche.

Istruzioni per [installare l'accessorio del vassoio da 250 fogli per carta comune](#).

Istruzioni per [caricare la carta nell'accessorio del vassoio da 250 fogli per carta comune](#).

[Utilizzare l'accessorio del vassoio da 250 fogli per carta comune](#) per risparmiare tempo quando si stampa.

12.2.1 Installazione dell'accessorio del vassoio da 250 fogli per carta comune

Per installare l'accessorio del vassoio da 250 fogli per carta comune, effettuare le seguenti operazioni:

1. Spegnerla stampante.
2. Selezionare una posizione per la stampante e mettervi l'accessorio del vassoio da 250 fogli per carta comune.
3. Sollevare con cautela la stampante e orientarla sopra il vassoio della carta.

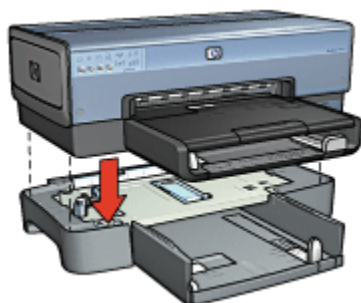

4. Posizionare con delicatezza la stampante sopra il vassoio della carta.

12.2.2 Caricamento dell'accessorio del vassoio da 250 fogli per carta comune

Due parti

L'accessorio del vassoio da 250 fogli per carta comune è costituito da due parti.

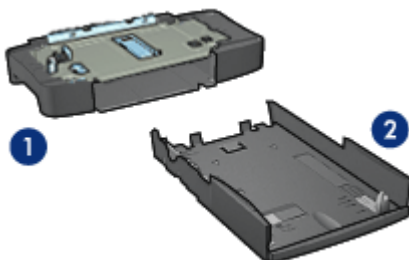

1. Base
2. Vassoio inferiore

Il vassoio inferiore dispone di tre regolatori di formato.

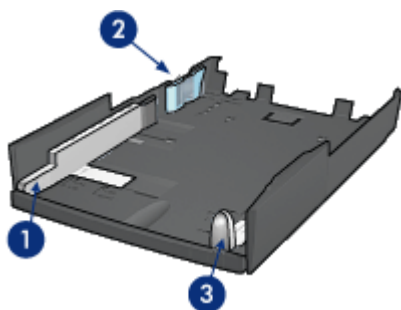

1. Guida della larghezza della carta
2. Guida di appoggio della larghezza della carta
3. Guida della lunghezza della carta

Nota: quando si cambia il formato carta nel vassoio, è necessario impostare tutte e tre le guide della carta.

Impostazione del formato carta

Quando si cambia il formato carta nel vassoio, è necessario impostare tutte e tre le guide della carta sulla posizione corretta.

Per impostare il formato carta, effettuare le seguenti operazioni:

1. Rimuovere il vassoio inferiore dalla base.

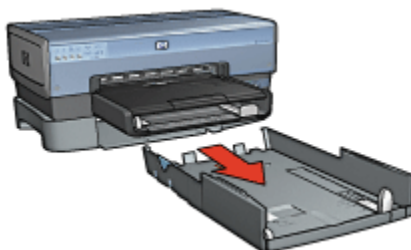

2. Far scorrere la guida della larghezza della carta finché la freccia si trova a livello dell'impostazione corretta.



1. Allineare le frecce

Nota: per stampare su carta in formato Legale, impostare la guida della larghezza della carta su **LTR**.

3. Per impostare la guida di appoggio della larghezza della carta, inserirla con cautela nelle apposite fessure.

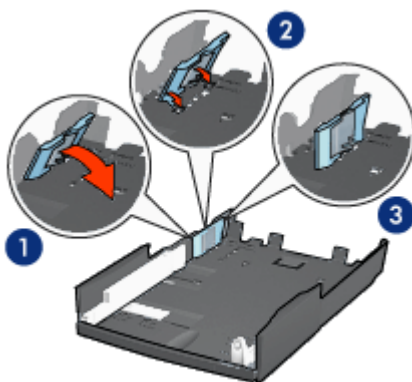

1. Ribaltare la guida di appoggio in avanti
2. Inserire la guida di appoggio nelle apposite fessure
3. Ribaltare la guida di appoggio indietro fino a bloccarla in posizione

Nota: per stampare su carta in formato Legale, impostare la guida di appoggio della larghezza della carta su **LTR**.

4. Per impostare la guida della lunghezza della carta, tirarla fino ad allineare la freccia con il formato carta.



1. Allineare le frecce

Nota: per stampare su carta in formato Legale, estrarre completamente la guida della lunghezza della carta.

Caricamento della carta

Per caricare la carta, effettuare le seguenti operazioni:

1. Rimuovere il vassoio inferiore dalla base.
2. Verificare che **tutte e tre le guide della carta** si trovino nelle posizioni corrette.
3. Inserire la carta nel vassoio inferiore.



4. Inserire il vassoio inferiore nella base fino a bloccarlo in posizione.

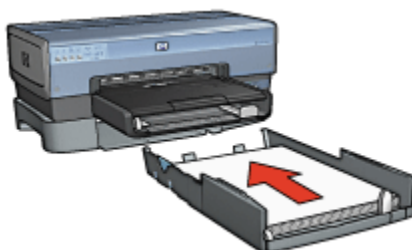

12.2.3 Specifiche dell'accessorio del vassoio da 250 fogli per carta comune

Dimensioni

Larghezza 448 mm (17,64 in) x altezza 65 mm (2,56 in) x profondità 384 mm (15,12 in)

Peso

1,99 kg (4,40 lb)

Grammatura dei supporti

Carta Lettera/A4: da 60 a 105 g/m² (da 16 a 28 lb)

Formati dei supporti

Lettera: 216 x 279 mm (8,5 x 11 in)

Executive: 184 x 267 mm (7,25 x 10,5 in)

A4: 210 x 297 mm

A5: 148 x 210 mm

B5: 182 x 257 mm

12.3 Accessorio di stampa automatica in fronte/retro con vassoio per la carta di piccole dimensioni

L'accessorio di stampa automatica in fronte/retro con vassoio per la carta di piccole dimensioni è un dispositivo hardware che contiene un vassoio posteriore per i supporti di piccole dimensioni e un modulo di stampa automatica in fronte/retro per la stampa su entrambi i lati di supporti a grandezza intera e di piccole dimensioni.

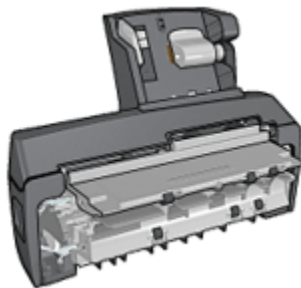

- Le **cartoline** e gli altri supporti di piccole dimensioni possono essere stampati automaticamente in fronte/retro se vengono alimentati dal vassoio posteriore.
- La **carta fotografica** e le **buste** possono essere stampate su un lato utilizzando il vassoio per la carta di piccole dimensioni.
- È possibile stampare i **documenti automaticamente in fronte/retro**.

Se l'accessorio di stampa automatica in fronte/retro con vassoio per la carta di piccole dimensioni non è compreso con la stampante, può essere acquistato separatamente da un rivenditore HP autorizzato.

L'accessorio supporta solo alcuni tipi di carta. Per un elenco dei tipi di carta supportati, vedere le [specifiche dell'accessorio di stampa automatica in fronte/retro con vassoio per la carta di piccole dimensioni](#).

Nota: l'accessorio di stampa automatica in fronte/retro con vassoio per la carta di piccole dimensioni non è disponibile in tutti i paesi o aree geografiche.

Istruzioni per [installare](#) e [attivare](#) l'accessorio.

Istruzioni per [configurare la stampante per l'uso dell'accessorio quando si stampa da una fotocamera digitale](#).

Attenersi ai seguenti suggerimenti per risolvere i [problemi di stampa](#) quando si utilizza l'accessorio.

12.3.1 Installazione dell'accessorio di stampa automatica in fronte/retro con vassoio per la carta di piccole dimensioni

Per installare l'accessorio di stampa automatica in fronte/retro con vassoio per la carta di piccole dimensioni, effettuare le seguenti operazioni:

1. Spingere l'uno verso l'altro i due fermi dello sportello posteriore di accesso alla stampante, quindi rimuovere lo sportello.

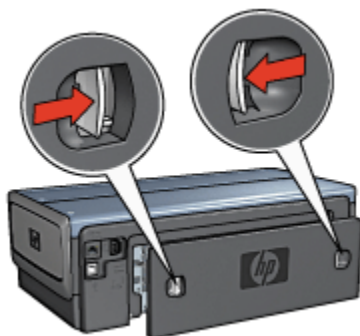

Non eliminare lo sportello di accesso posteriore. L'accessorio o lo sportello di accesso posteriore devono essere collegati alla stampante per poter stampare.

2. Inserire l'accessorio nel retro della stampante fino a quando entrambi i lati scattano in posizione.



Nota: quando si installa l'accessorio nella stampante, non premere i pulsanti presenti su entrambi i lati. Utilizzare questi pulsanti solo quando si deve togliere l'accessorio dalla stampante.

12.3.2 Attivazione dell'accessorio di stampa automatica in fronte/retro

1. Aprire **Scelta Risorse** e selezionare la stampante.
2. Fare clic su **Imposta**.

Viene visualizzata la finestra di dialogo **Imposta stampante**.

3. Selezionare **Installato** dal menu **Modulo**, quindi fare clic su **OK**.
4. Chiudere **Scelta Risorse**.

Nota: una volta attivato l'accessorio di stampa automatica in fronte/retro, non è necessario riattivarlo ogni volta che si stampa.

12.3.3 Stampa di cartoline

Indicazioni utili

- Utilizzare solo cartoline che soddisfino le specifiche per l'accessorio di stampa automatica in fronte/retro con vassoio per la carta di piccole dimensioni. Per ulteriori informazioni, vedere le [specifiche dell'accessorio di stampa automatica in fronte/retro con vassoio per la carta di piccole dimensioni](#).
- Quando si stampa una grande quantità di cartoline, rimuovere il materiale stampato dal vassoio di uscita della stampante a circa metà del processo di stampa.
- Non superare la capacità massima del vassoio posteriore: 100 cartoline.

Preparazione per la stampa

1. Far scorrere verso sinistra la guida della larghezza della carta.
2. Spostare in avanti la leva della carta e inserire le cartoline.
Il lato dell'indirizzo delle cartoline deve essere rivolto verso l'esterno.

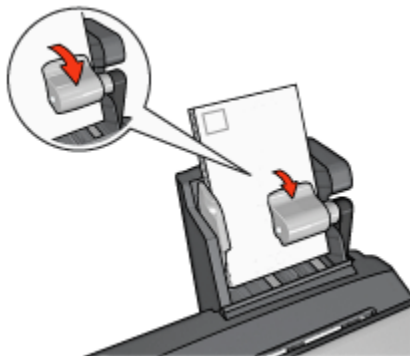

3. Rilasciare la levetta della carta.
4. Far scorrere la guida della larghezza della carta in modo che sia a stretto contatto con le cartoline.

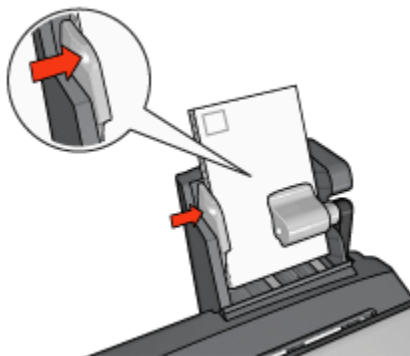

Stampa

1. Aprire la finestra di dialogo **Formato di stampa**, quindi selezionare le seguenti impostazioni:
 - **Formato carta**: il formato carta appropriato

Nota: per stampare una cartolina senza bordi, fare clic sul formato fotografico senza bordi che corrisponde al formato della cartolina.

- **Orientamento:** l'orientamento appropriato.
2. Fare clic su **OK**.
 3. Aprire la finestra di dialogo **Stampa**.
 4. Selezionare il pannello **Generale**, quindi fare clic su **Vassoio posteriore** nell'elenco a discesa **Alimentazione carta**.
 5. Selezionare il pannello **Tipo di carta/Qualità**, quindi selezionare le seguenti impostazioni:
 - **Tipo di carta:** **Carta comune** o il tipo di carta appropriato
 - **Qualità di stampa:** **Normale**, **Ottima** o **Max dpi**.
 6. Se lo si desidera, è possibile impostare le **opzioni di fotografia digitale HP**.
 7. Selezionare eventuali altre impostazioni di stampa desiderate, quindi fare clic su **Stampa**.

12.3.4 Foto di piccole dimensioni

Indicazioni utili

- Per ottenere risultati di alta qualità, **utilizzare una cartuccia fotografica** in combinazione con una cartuccia in tricromia.
- Per ottenere stampe che non sbiadiscano, utilizzare carta fotografica HP massima qualità e installare una cartuccia per la stampa su carta fotografica.
- Per istruzioni sull'utilizzo delle funzioni di stampa di foto, vedere la pagina **Ottimizzazione delle foto**.
- Per risparmiare denaro e inchiostro quando si stampano le foto, utilizzare **carta fotografica per uso quotidiano HP, semilucida**.
- Verificare che la carta fotografica che si utilizza non sia ondulata. Per informazioni su come impedire alla carta fotografica di arricciarsi, vedere le **istruzioni per la conservazione della carta fotografica**.
- Non superare la capacità massima del vassoio posteriore: 80 fogli di carta fotografica.

Preparazione per la stampa

1. Far scorrere verso sinistra la guida della larghezza della carta.
2. Spostare in avanti la leva della carta e inserire la carta fotografica.

Il lato da stampare deve essere rivolto verso l'esterno.

Nota: l'eventuale linguetta a strappo della carta fotografica deve essere rivolta verso l'alto invece che verso la stampante.

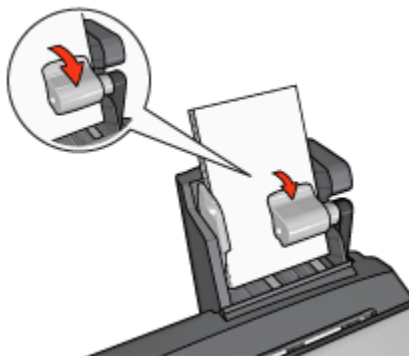

3. Rilasciare la levetta della carta.
4. Far scorrere la guida della larghezza della carta in modo che sia a stretto contatto con la carta fotografica.

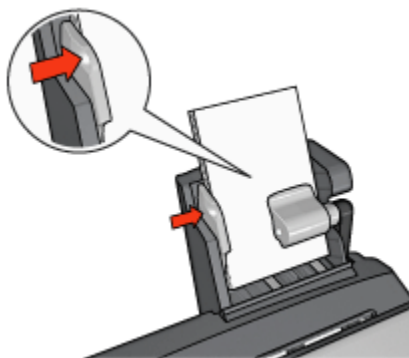

Stampa

1. Aprire la finestra di dialogo **Formato di stampa**, quindi selezionare le seguenti impostazioni:
 - **Formato carta**: il formato carta appropriato

Nota: per stampare una foto senza bordi, selezionare un formato di carta fotografica senza bordi.

 - **Orientamento**: l'orientamento appropriato.
2. Fare clic su **OK**.
3. Aprire la finestra di dialogo **Stampa**.
4. Selezionare il pannello **Generale**, quindi fare clic su **Vassoio posteriore** nell'elenco a discesa **Alimentazione carta**.

5. Selezionare il pannello **Tipo di carta/Qualità**, quindi selezionare le seguenti impostazioni:
 - **Tipo di carta**: il tipo di carta fotografica appropriato
 - **Qualità di stampa**: **Ottima** o **Max dpi**.
6. Se lo si desidera, è possibile impostare le **opzioni di fotografia digitale HP**.
7. Selezionare eventuali altre impostazioni di stampa desiderate, quindi fare clic su **Stampa**.

12.3.5 Buste

Indicazioni utili

- Evitare di utilizzare le buste che presentano le seguenti caratteristiche:
 - Contengono fermagli o aree trasparenti
 - Presentano bordi spessi, irregolari o piegati
 - Sono in materiale lucido o in rilievo
 - Sono gualcite, strappate o comunque danneggiate
- Prima di inserire le buste nel vassoio posteriore, allinearne i bordi.
- Non superare la capacità massima del vassoio posteriore: 80 buste.

Preparazione per la stampa

1. Far scorrere verso sinistra la guida della larghezza della carta.
2. Spostare in avanti la leva della carta e inserire le buste.

Le buste devono essere inserite con il lato dell'indirizzo rivolto verso l'esterno e la linguetta verso sinistra.

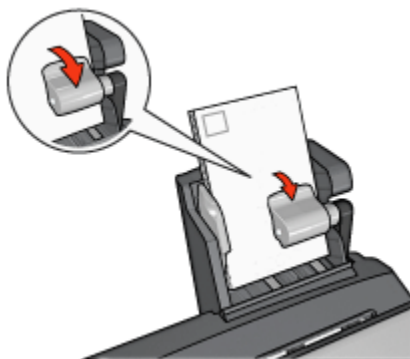

3. Rilasciare la levetta della carta.

4. Far scorrere la guida della larghezza della carta in modo che sia a stretto contatto con le buste.

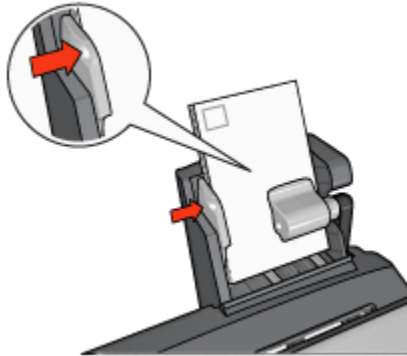

Stampa

1. Se necessario, aprire la finestra di dialogo **Formato di stampa** e impostare le opzioni di formato carta, scala e orientamento.
2. Aprire la finestra di dialogo **Stampa**.
3. Selezionare il pannello **Tipo di carta/Qualità**.
4. Nell'elenco a discesa **Tipo di carta**, fare clic su **Carta comune**.
5. Selezionare eventuali altre impostazioni di stampa desiderate, quindi fare clic su **Stampa**.

12.3.6 Problemi con l'accessorio di stampa automatica in fronte/retro con vassoio per la carta di piccole dimensioni

Inceppamento della carta

Non rimuovere la carta inceppata dal lato anteriore della stampante.

Per rimuovere la carta inceppata dall'accessorio di stampa automatica in fronte/retro con vassoio per la carta di piccole dimensioni, effettuare le seguenti operazioni.

1. Spegnerne la stampante.
2. Premere i pulsanti sui lati sinistro e destro dell'accessorio, quindi rimuoverlo dalla stampante.

-  **Avvertenza:** rimuovere l'accessorio di stampa automatica in fronte/retro con vassoio per la carta di piccole dimensioni prima di aprirlo per eliminare un inceppamento.

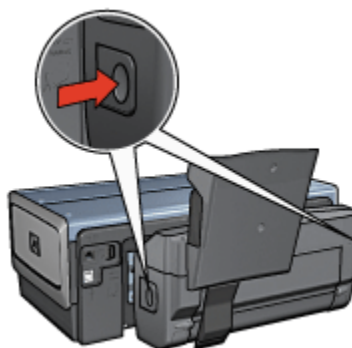

3. Rimuovere eventuale carta che si trovi all'interno della stampante.
4. Sollevare la levetta posteriore dell'accessorio, quindi sganciare il vassoio per la carta di piccole dimensioni.

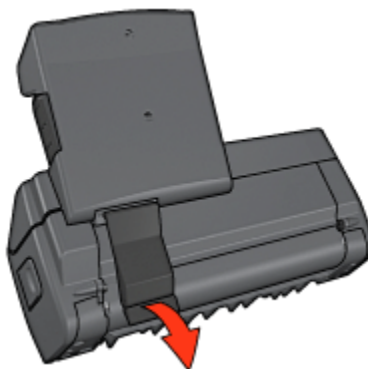

5. Ribaltare in avanti il vassoio per la carta di piccole dimensioni e aprire lo sportello inferiore dell'accessorio.

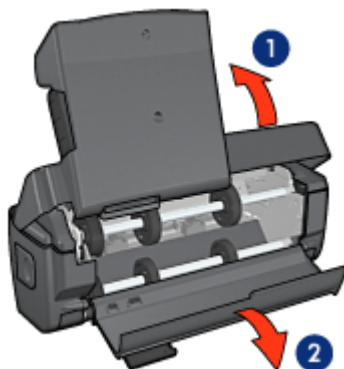

1. Ribaltare il vassoio per la carta di piccole dimensioni
 2. Aprire lo sportello inferiore
6. Rimuovere eventuale carta che si trovi all'interno dell'accessorio.
 7. Chiudere l'accessorio, quindi fissare la levetta posteriore in posizione di chiusura.
 8. Ricollegare l'accessorio alla stampante.



Impossibile selezionare l'opzione di stampa automatica in fronte/retro

Verificare che siano soddisfatte le seguenti condizioni:

- L'accessorio di stampa automatica in fronte/retro è collegato alla stampante ed è **attivato** in **Scelta Risorse**.
- Nella finestra di dialogo **Formato di stampa** è selezionato un formato carta supportato.
- Nel pannello **Tipo di carta/Qualità** della finestra di dialogo **Stampa** è selezionato un tipo di carta supportato.

Per un elenco di tipi e formati di carta supportati, vedere le [specifiche dell'accessorio di stampa automatica in fronte/retro](#).

Il formato carta cambia quando si seleziona l'opzione di stampa in fronte/retro

Il formato carta non è supportato dall'[accessorio di stampa automatica in fronte/retro](#).

Il margine di rilegatura si trova in posizione errata

È possibile che sia stato scelto un orientamento errato.

1. Aprire la finestra di dialogo [Stampa](#).
2. Selezionare il pannello **Formato**.
3. Verificare che sia stata selezionata la rilegatura corretta:
 - Per la rilegatura lungo il lato è selezionato il pulsante **Libro**.
 - Per la rilegatura lungo il margine superiore è selezionato il pulsante **Calendario**.

Viene stampato solo un lato della pagina quando è attivata l'opzione di stampa in fronte/retro

Verificare che siano soddisfatte le seguenti condizioni:

- La carta fotografica non è arricciata, se si sta stampando su carta fotografica per stampa in fronte/retro. La carta fotografica non deve essere ondulata perché sia possibile stampare. Per ulteriori informazioni, vedere [Conservazione e gestione della carta fotografica](#).
- Il formato carta selezionato nella finestra di dialogo [Formato di stampa](#) è supportato dall'[accessorio di stampa automatica in fronte/retro](#).
- Il tipo di carta selezionato nel pannello **Tipo di carta/Qualità** è supportato dall'[accessorio di stampa automatica in fronte/retro](#).

Se il tipo o il formato di supporto non sono supportati dall'[accessorio di stampa automatica in fronte/retro](#), è possibile stampare il documento seguendo le [istruzioni per la stampa in fronte/retro manuale](#).

I colori sono sbiaditi

Se i colori sono sbiaditi, provare a stampare il documento in fronte/retro seguendo le [istruzioni per la stampa in fronte/retro manuale](#).

12.3.7 Specifiche dell'accessorio di stampa automatica in fronte/retro con vassoio per la carta di piccole dimensioni

Dimensioni una volta collegato alla stampante

Altezza 219,3 mm (8,63 in) x larghezza 320,5 mm (12,62 in) x profondità 142,1 mm (5,6 in)

Specifiche per la stampa in fronte/retro

Per le specifiche per la stampa in fronte/retro, compreso disallineamento, grammatura dei supporti e formati dei supporti per la carta inserita nella stampante mediante il vassoio di alimentazione, consultare la sezione [Specifiche dell'accessorio di stampa automatica in fronte/retro](#).

Specifiche del vassoio per la carta di piccole dimensioni

Spessore dei supporti: 7-12 millesimi di pollice

Formati dei supporti:

- Gamma dei supporti:
 - Larghezza: da 81,3 a 106 mm (da 3,2 a 4,17 in)
 - Lunghezza: da 116,8 a 304,8 mm (da 4,6 a 12 in)
- Biglietti d'auguri/cartoline:
 - 10x15 cm, 10x15 cm con linguetta
 - 4x6 in, 4x6 in con linguetta
 - A6, 105x148 mm
 - Scheda 4x6 in
 - Formato L, 89x127 mm
- Carta fotografica:
 - 10x15 cm, 10x15 cm con linguetta
 - 4x6 in, 4x6 in con linguetta
 - A6, 105x148 mm
 - Formato L, 89x127 mm, L, 89x127 mm con linguetta
 - Panoramica 4x10 in, 4x11 in, 4x12 in
- Buste:
 - Busta n. 10, 4,12x9,5 in
 - Busta giapponese n. 4, 90x205 mm
- Hagaki:

- Hagaki 100x148 mm

Capacità del vassoio:

- Carta fotografica:
 - 4x6, formato L: fino a 80 fogli
 - Panoramica: fino a 5 fogli
- Hagaki:
 - Foto: fino a 80.
- Biglietti d'auguri/cartoline:
 - 4x6: fino a 100
 - A6: fino a 100
- Buste:
 - N. 10: fino a 20
 - Busta giapponese n. 4: fino a 20

13 Specifiche

- [Specifiche della stampante](#)
- [Dichiarazione di compatibilità ambientale](#)
- [Recupero delle cartucce](#)

13.1 Specifiche della stampante

Per le specifiche complete della stampante, comprese le informazioni riportate di seguito, consultare la guida di riferimento fornita con la stampante:

- Tipi, formati e grammature della carta e di altri supporti di stampa che è possibile utilizzare con la stampante
- Velocità e risoluzioni di stampa
- Requisiti di alimentazione

13.2 Dichiarazione di compatibilità ambientale

La Hewlett-Packard migliora continuamente la progettazione delle stampanti Deskjet per ridurre al minimo l'impatto negativo sull'ambiente di lavoro e sulle comunità in cui le stampanti vengono fabbricate, consegnate e utilizzate.

Riduzione ed eliminazione

Uso della carta. La funzione di [stampa in fronte/retro](#) della stampante comporta una riduzione del consumo di carta e del conseguente sfruttamento di risorse naturali. Inoltre, il [pulsante di annullamento della stampa](#) consente all'utente di risparmiare carta in quanto permette di annullare un processo di stampa secondo le esigenze. Infine, questa apparecchiatura è adatta per l'uso di carta riciclata (in conformità alla specifica EN 12281:2002).

Carta riciclata. Tutta la documentazione cartacea per questa stampante è stampata su carta riciclata.

Ozono. I processi di fabbricazione della Hewlett-Packard non prevedono più l'impiego di sostanze chimiche che distruggono l'ozono, quali i CFC.

Riciclaggio

Questa stampante è stata progettata in modo da facilitare il riciclaggio del prodotto. Il numero di materiali è stato mantenuto al minimo, pur garantendo un funzionamento accurato e un'affidabilità assoluta. Materiali di tipo diverso sono stati progettati in modo da facilitarne la separazione. I dispositivi di bloccaggio e gli altri connettori sono facilmente individuabili, accessibili e rimovibili usando utensili comuni. I componenti più importanti sono stati progettati in modo da essere rapidamente accessibili per ottimizzarne il disassemblaggio e la riparazione.

Imballaggio della stampante. I materiali per l'imballaggio della stampante sono stati selezionati in modo da fornire la massima protezione al minor costo possibile, cercando al contempo di ridurre al minimo l'impatto ambientale e facilitarne il riciclaggio. La solida struttura della stampante HP Deskjet contribuisce a ridurre al minimo sia la quantità di materiali d'imballaggio, sia la frequenza dei danni.

Parti in plastica. Tutti i pezzi principali in plastica sono contrassegnati secondo le norme internazionali. Tutti i componenti in plastica del rivestimento esterno e del telaio sono tecnicamente riciclabili e utilizzano un unico polimero.

Durata del prodotto. Per garantire una buona durata della stampante Deskjet, la HP offre quanto segue:

- **Garanzia estesa.** Per i dettagli, consultare la guida di riferimento fornita con la stampante.
- **Restituzione del prodotto.** Per istruzioni su come restituire questo prodotto alla HP al termine del ciclo di vita utile, visitare il sito Web all'indirizzo www.hp.com/recycle. Per la restituzione delle cartucce vuote, consultare la pagina [Recupero delle cartucce](#).

Nota: la garanzia estesa e le opzioni per la restituzione del prodotto non sono disponibili in tutti i paesi o aree geografiche.

Consumo di energia

Consumo energetico con la stampante spenta. Anche quando è spenta, la stampante consuma una minima quantità di energia. Per evitare tale consumo energetico, spegnere la stampante e scollegare il cavo di alimentazione dalla presa elettrica.

13.3 Recupero delle cartucce

I clienti interessati al riciclaggio delle cartucce HP hanno la possibilità di partecipare al programma di restituzione e riciclaggio delle cartucce vuote Planet Partner's Program di HP. La HP promuove questo programma in più paesi o aree geografiche di qualsiasi altro produttore di cartucce a getto d'inchiostro al mondo. Il programma viene offerto come servizio gratuito a tutti i clienti HP per i prodotti al termine del ciclo di vita, nell'assoluto rispetto dell'ambiente.

Per partecipare, seguire le istruzioni fornite nel sito Web di HP a questo indirizzo: www.hp.com/recycle. Questo servizio non è disponibile in tutti i paesi o aree geografiche. I clienti dovranno fornire nome, numero di telefono e indirizzo.

I processi di riciclaggio eseguiti dalla HP sono particolarmente sensibili alla contaminazione dei materiali; non è quindi possibile accettare e riciclare le cartucce di altri produttori. Poiché i prodotti finali ottenuti dal processo di riciclaggio vengono utilizzati per la fabbricazione di prodotti nuovi, la HP deve garantire la qualità della composizione del materiale. Pertanto, vengono riciclate solo le cartucce originali HP. Questo programma non è applicabile per le cartucce ricaricate.

Le cartucce restituite vengono separate ai fini della depurazione e della trasformazione in materiali grezzi da utilizzare in altri settori per la fabbricazione di prodotti nuovi. I componenti delle automobili, le piastre utilizzate nei processi di fabbricazione dei microchip, i fili di rame, le lastre d'acciaio e i materiali preziosi utilizzati in elettronica sono esempi di prodotti fabbricati utilizzando i materiali ricavati dal riciclaggio delle cartucce HP. A seconda del modello, la HP è in grado di riciclare fino al 65% della cartuccia. Le parti che non possono essere riciclate, ad esempio l'inchiostro, il polistirolo e i materiali compositi, vengono smaltite nel totale rispetto dell'ambiente.

14 Materiali di consumo

- [Carta](#)
- [Cavi USB](#)
- [Accessori](#)
- [Cartucce](#)

Nota: la disponibilità dei materiali di consumo e degli accessori varia a seconda dei paesi o delle aree geografiche.

14.1 Carta

Per ordinare supporti quali carta HP alta qualità, pellicola per lucidi HP per stampanti a getto d'inchiostro alta qualità, supporti di stampa HP per il trasferimento a caldo o carta HP per biglietti d'auguri, visitare il sito www.hp.com.

Scegliere il paese o l'area geografica, quindi selezionare **Compra** o **Acquisti**.

14.2 Cavi USB

Nota: la disponibilità degli articoli varia a seconda dei paesi o delle aree geografiche.

C6518A Cavo USB HP A-B 2 M

14.3 Accessori

Se un accessorio non viene fornito con il prodotto, è possibile acquistarlo separatamente da un rivenditore HP autorizzato.

Nota: la disponibilità degli accessori varia a seconda dei paesi o delle aree geografiche.

Accessorio di stampa automatica in fronte/retro

Q5712A Accessorio di stampa automatica in fronte/retro

Accessorio di stampa automatica in fronte/retro con vassoio per la carta di piccole dimensioni

Q3032A Accessorio di stampa automatica in fronte/retro con vassoio per la carta di piccole dimensioni

Accessorio del vassoio da 250 fogli per carta comune

Q3447A Accessorio del vassoio da 250 fogli per carta comune

Indice

A

accessorio di stampa automatica in fronte/retro con vassoio per la carta di piccole dimensioni

- buste

- foto di piccole dimensioni

- inceppamento della carta

- installazione

- numero di catalogo

- opuscolo

- problemi di stampa

- stampa da una fotocamera digitale

accessorio di stampa automatica in fronte/retro

accessorio di stampa automatica in fronte/retro

- installazione

- numero di catalogo

- opuscolo

accessorio opzionale del vassoio da 250 fogli per carta comune

- caricamento

- installazione

- numero di catalogo

- specifiche

- uso

AES

alimentatore per foto/buste

allineamento delle cartucce

autenticazione

avvisi

C

calibrazione del colore

carta

cartucce

- allineare

- cartuccia del nero

- cartuccia fotografica
- cartuccia in tricromia
- cartuccia per stampe fotografiche in grigio
- conservazione
- installazione
- manutenzione
- pulizia automatica
- pulizia manuale
- recupero
- riciclaggio
- sostituzione
- cartuccia fotografica
- cartuccia per stampe fotografiche in grigio
- casella degli strumenti di HP Inkjet
- cifratura
- connessione di rete wi-fi 802.11b
 - di base
 - percorsi di rete
 - spiegazione
 - stampa su una rete Wi-Fi
- connessione di rete Wi-Fi
- connessione di rete wi-fi
 - esempi di reti
 - glossario delle connessioni di rete
 - installazione della stampante in una rete
 - modalità di comunicazione
 - nome di rete (SSID)
 - pagina di rapporto HP
 - server Web incorporato (EWS)
 - sicurezza senza fili
 - sistema aperto
 - spia di stato
 - trasmettitore radio senza fili
 - valori predefiniti
 - WEP
 - WPA
- connessioni di rete senza fili
 - di base

- esempi di reti
- glossario delle connessioni di rete
- installazione della stampante in una rete
- modalità di comunicazione
- nome di rete (SSID)
- pagina di rapporto HP
- percorsi di rete
- server Web incorporato (EWS)
- spia di stato
- stampa in una rete senza fili
- trasmettitore radio senza fili
- valori predefiniti
- Wi-Fi
- connettività
 - connessione di rete Wi-Fi
 - connessioni di rete senza fili
 - Ethernet
- consumo di energia
- convenzioni
- copie fascicolate
- corpo della stampante

D

- definizione dettagli
- dichiarazione di compatibilità ambientale

E

- Ethernet
 - cavo Ethernet
 - collegamento della stampante a una rete di base
 - esempi di reti
 - glossario delle connessioni di rete
 - hardware
 - installazione del software della stampante
 - pagina di rapporto HP
 - server Web incorporato (EWS)
 - spie

stampa in una rete Ethernet
valori predefiniti

F

flash digitale
foto senza bordi
foto senza bordi
foto di grandi dimensioni senza bordi
foto di piccole dimensioni senza bordi
foto panoramiche senza bordi
foto, stampa
foto di grandi dimensioni con bordo bianco
foto di grandi dimensioni senza bordi
foto di piccole dimensioni con bordo bianco
foto di piccole dimensioni senza bordi
foto panoramiche con bordo bianco
foto panoramiche senza bordi
foto
bianco e nero
conservazione della carta fotografica
digitale
impostazioni colore
max dpi
ottimizzazione
problemi di stampa
senza bordi
stampa a 4800 x 1200 dpi ottimizzati
funzioni della stampante
modalità Backup dell'inchiostro
sensore automatico del tipo di carta

G

glossario delle connessioni di rete

I

icona di rete
immagine speculare
impostazione della stampante come predefinita

- impostazioni colore
- impostazioni di stampa
- inceppamento della carta
- inchiostro, rimozione di inchiostro da pelle e indumenti
- installazione delle cartucce

L

- la busta stampata è storta

M

- max dpi
- messaggi di errore
- miglioramento contrasto
- modalità ad hoc
- modalità Backup dell'inchiostro
- modalità di comunicazione
 - modalità ad hoc
 - modalità infrastruttura
- modalità infrastruttura

N

- nome di rete (SSID)

O

- opzioni di fotografia digitale HP
- ordine di stampa
- orientamento

P

- pagina di rapporto HP
- percorsi di rete
- PictBridge
 - fotografie non stampate
 - spie lampeggianti
 - stampa dall'accessorio di stampa automatica in fronte/retro con vassoio per la carta di piccole dimensioni
 - stampa
- pulsante Allinea

- pulsante Pagina rapporto
- pulsanti
 - Accensione
 - Annulla
 - Annullamento della stampa
 - Pagina rapporto
 - Riprendi

Q

- qualità di stampa

R

- riciclaggio
 - cartucce
- ridimensionamento dei documenti
- rimozione dell'inchiostro da pelle e indumenti
- risoluzione dei problemi
 - fotografie non stampate correttamente
 - inceppamento della carta
 - la quantità di inchiostro sulla pagina è eccessiva
 - la quantità di inchiostro sulla pagina è insufficiente
 - la stampa viene eseguita su più fogli contemporaneamente
 - la stampante non stampa
 - mancata alimentazione della carta nella stampante
 - messaggi di errore
 - parti del documento mancano
 - parti del documento sono stampate in una posizione non corretta
 - stampa di pagine vuote
 - stampa lenta dei documenti
 - stampa non riflette le nuove impostazioni
 - stampa sbiadita
 - striature e righe non stampate
 - testo e immagini disallineati
- rotazione di 180 gradi

S

- scala
- sensore automatico del tipo di carta

- server Web incorporato (EWS)
- sicurezza senza fili
 - autenticazione
 - cifratura
 - sistema aperto
 - WEP
 - WPA
- SmartFocus
- spie di stato delle cartucce
- spie
 - Accensione
 - Icona di rete
 - lampeggiano
 - Riprendi
 - spie di stato delle cartucce
 - Spie Ethernet
- stampa fronte/retro
 - manuale
- stampa senza bordi
 - problemi
- stampa
 - alimentazione carta, selezione
 - brochure, senza bordi
 - opuscoli, stampa con accessorio di stampa automatica
 - più pagine su un unico foglio
 - selezione di un tipo di carta
 - stampa in fronte/retro, automatica
 - stampa in fronte/retro, manuale
- stampante predefinita, impostazioni
- stampante
 - lenta
 - non riflette le nuove impostazioni
 - stato del processo di stampa
 - stato del processo di stampa
 - stato della stampante

T

- termini

titolarità dei marchi

TKIP

U

uniformità

USB

numero di catalogo del cavo

V

vassoi della carta

vassoio di alimentazione

vassoio di uscita

W

WEP

WPA