



Lexmark 1400 Series

Guida per l'utente



Febbraio 2007

www.lexmark.com

Lexmark e Lexmark con il simbolo del diamante sono marchi di Lexmark International, Inc., registrati negli Stati Uniti e/o in altri Paesi. Tutti gli altri marchi appartengono ai rispettivi proprietari.

© 2007 Lexmark International, Inc.

Tutti i diritti riservati.

740 West New Circle Road
Lexington, Kentucky 40550

Norme di sicurezza importanti

Utilizzare esclusivamente l'alimentatore e il cavo forniti in dotazione o un alimentatore e un cavo di ricambio autorizzati dal produttore.

Collegare il cavo di alimentazione a una presa elettrica messa a terra, posta in prossimità dell'apparecchio e facile da raggiungere.

Per riparazioni di tipo diverso dagli interventi descritti nella documentazione per l'utente, rivolgersi a un tecnico specializzato.

Questo prodotto è stato progettato, testato e approvato per essere conforme con i rigidi standard di sicurezza globali con l'uso di specifici componenti Lexmark. Le funzioni di sicurezza di alcune parti possono non sempre risultare ovvie. Lexmark non è responsabile per l'uso di altre parti sostitutive.



ATTENZIONE

Non posizionare o utilizzare questo prodotto in prossimità di acqua o superfici bagnate.

Non installare questo prodotto né effettuare collegamenti elettrici o operazioni di cablaggio (cavo dell'alimentatore, telefono e simili) durante un temporale.

SALVARE QUESTE ISTRUZIONI.

Avviso sul sistema operativo

Tutte le caratteristiche e le funzioni dipendono dal sistema operativo. Per descrizioni complete:

- **Utenti Windows:** vedere la *Guida per l'utente*.
- **Utenti Macintosh:** se il prodotto supporta Macintosh, vedere l'Aiuto Mac installato con il software della stampante.

Sommario

Ricerca di informazioni sulla stampante.....	7
Installazione della stampante.....	11
Controllo del contenuto della confezione.....	11
Connessione in rete della stampante.....	12
Installazione della stampante in rete.....	12
Individuazione dell'indirizzo MAC.....	12
Guida all'utilizzo della stampante.....	13
Informazioni sulle parti della stampante.....	13
Informazioni sul software.....	15
Utilizzo del software della stampante.....	15
Utilizzo di Lexmark Imaging Studio.....	15
Utilizzo di Centro soluzioni.....	16
Utilizzo di Proprietà di stampa.....	18
Apertura di Proprietà di stampa.....	18
Utilizzo del menu Salva impostazioni.....	18
Utilizzo del menu Desidero.....	18
Utilizzo del menu Opzioni.....	18
Utilizzo delle schede di Proprietà di stampa.....	19
Uso della barra degli strumenti.....	19
Reimpostazione dei valori predefiniti del software della stampante.....	20
Caricamento della carta e vari tipi di carta.....	21
Caricamento della carta.....	21
Caricamento di vari tipi di carta.....	21
Stampa.....	25
Stampa di un documento.....	25
Stampa di striscioni.....	25
Stampa di cartoline.....	25
Stampa di copie fascicolate.....	26
Stampa di buste.....	26
Stampa di trasferibili a caldo.....	27
Stampa di grafica di alta qualità.....	27
Stampa di più pagine su un foglio.....	27
Stampa dell'ultima pagina per prima (in ordine inverso).....	28

Stampa di lucidi.....	28
Stampa di una pagina Web.....	28
Stampa di foto o immagini da una pagina Web.....	29
Operazioni con le foto.....	30
Utilizzo di Proprietà di stampa per stampare foto senza bordi.....	30
Stampa delle foto dalla Libreria di foto.....	30
Stampa di pacchetti di foto.....	31
Creazione di progetti fotografici.....	31
Creazione di biglietti d'auguri fotografici.....	31
Creazione e visualizzazione di una presentazione.....	32
Visualizzazione di una presentazione salvata.....	32
Stampa di un'immagine in formato poster a più pagine.....	32
Manutenzione della stampante.....	33
Sostituzione delle cartucce di stampa.....	33
Rimozione di una cartuccia di stampa usata.....	33
Installazione delle cartucce di stampa.....	34
Ottimizzazione della qualità di stampa.....	35
Miglioramento della qualità di stampa.....	35
Allineamento delle cartucce di stampa.....	35
Pulizia degli ugelli delle cartucce di stampa.....	36
Pulizia manuale degli ugelli e dei contatti delle cartucce di stampa.....	36
Conservazione delle cartucce di stampa.....	37
Ordinazione di materiali di consumo.....	37
Uso di cartucce di stampa Lexmark originali.....	38
Ricarica di una cartuccia di stampa.....	39
Riciclaggio dei prodotti Lexmark.....	39
Risoluzione dei problemi.....	40
Risoluzione dei problemi di installazione.....	40
Spia di accensione non illuminata.....	40
L'installazione del software non viene completata.....	40
La pagina non viene stampata.....	41
Risoluzione dei problemi di stampa.....	43
Miglioramento della qualità di stampa.....	43
La velocità di stampa è bassa.....	43
La stampante non stampa o non risponde.....	44
Qualità scadente lungo i bordi della pagina.....	44
Qualità di testo e grafica non soddisfacente.....	45
Stampa parziale di documenti o foto.....	46
Risoluzione dei problemi di inceppamento e di alimentazione non corretta.....	46
Inceppamento della carta nella stampante.....	46
Inceppamento della carta nel supporto carta.....	46

Alimentazione non corretta della carta o dei supporti speciali.....	46
La carta, le buste o i supporti speciali non vengono alimentati	47
La carta per striscioni si è inceppata	47
Risoluzione dei problemi della spia di accensione lampeggiante.....	48
La spia di accensione lampeggia lentamente.....	48
La spia di accensione lampeggia rapidamente	48
Risoluzione dei problemi dei messaggi di errore.....	48
Avviso cartuccia	48
Sostituzione necessaria della cartuccia nera	48
Sostituzione necessaria della cartuccia a colori	48
Sostituzione necessaria della cartuccia nera e a colori	49
Inceppamento carta	49
Carta esaurita	49
Disinstallazione e reinstallazione del software.....	49
Avvisi	50
Avviso edizione.....	50
Consumo elettrico.....	52
Indice	53

Ricerca di informazioni sulla stampante

Documentazione di *Installazione rapida*

Descrizione	Posizione
Nel documento <i>Istruzioni di installazione rapida</i> vengono fornite istruzioni relative all'installazione di hardware e software.	È possibile trovare questo documento nella confezione della stampante o sul sito Web Lexmark all'indirizzo www.lexmark.com .

Guida introduttiva o *Soluzioni di installazione* Opuscolo

Descrizione	Posizione
<p>L'opuscolo <i>Guida introduttiva</i> fornisce istruzioni per l'impostazione di hardware e software (sui sistemi operativi Windows) e alcune istruzioni di base per l'uso della stampante.</p> <p>Nota: se la stampante supporta i sistemi operativi Macintosh, consultare l'Aiuto Mac:</p> <ol style="list-style-type: none">1 Dal Finder, fare doppio clic sulla cartella Lexmark 1400 Series.2 Fare doppio clic sull'icona ? della stampante. <p>L'opuscolo <i>Soluzioni di installazione</i> fornisce informazioni per la risoluzione dei problemi di installazione.</p> <p>Nota: questi documenti non vengono forniti con tutte le stampanti. Se non viene fornito un opuscolo <i>Guida introduttiva</i> o <i>Soluzioni di installazione</i>, vedere invece la <i>Guida per l'utente</i>.</p>	È possibile trovare questo documento nella confezione della stampante o sul sito Web Lexmark all'indirizzo www.lexmark.com .

Guida per l'utente

Descrizione	Posizione
<p>Nella <i>Guida per l'utente</i> vengono fornite istruzioni sull'utilizzo della stampante e altre informazioni relative a:</p> <ul style="list-style-type: none">• Utilizzo del software (sui sistemi operativi Windows)• Caricamento della carta• Stampa• Operazioni su fotografie• Acquisizione (se supportata dalla stampante)• Esecuzione di copie (se supportata dalla stampante)• Invio di fax (se supportato dalla stampante)• Manutenzione della stampante• Connessione della stampante a una rete (se supportato dalla stampante)• Risoluzione di problemi relativi a stampa, copia, acquisizione, invio di fax nonché inceppamenti della carta e alimentazione non corretta <p>Nota: se la stampante supporta i sistemi operativi Macintosh, consultare l'Aiuto Mac:</p> <ol style="list-style-type: none">1 Dal Finder, fare doppio clic sulla cartella Lexmark 1400 Series.2 Fare doppio clic sull'icona ? della stampante.	<p>Quando si installa il software della stampante, viene installata anche la <i>Guida per l'utente</i>.</p> <ol style="list-style-type: none">1 Fare clic su Start → Programmi o Tutti i programmi → Lexmark 1400 Series.2 Fare clic su Guida per l'utente. <p>Se il collegamento alla <i>Guida per l'utente</i> non è sul desktop, seguire le istruzioni riportate di seguito:</p> <ol style="list-style-type: none">1 Inserire il CD. Viene visualizzata la schermata del programma di installazione. Nota: se necessario, fare clic su Start → Esegui, quindi digitare D: \setup, dove D è la lettera dell'unità CD-ROM.2 Fare clic su Documentazione.3 Fare clic su Guida per l'utente (inclusa la sezione Risoluzione dei problemi di installazione).4 Fare clic su Sì. Viene visualizzata un'icona della <i>Guida per l'utente</i> sul desktop e la <i>Guida per l'utente</i> viene visualizzata sullo schermo. <p>È inoltre possibile trovare questo documento sul sito Web Lexmark all'indirizzo www.lexmark.com.</p>

Guida in linea

Descrizione	Posizione
<p>Nella Guida in linea, disponibile se la stampante è collegata al computer, sono riportate istruzioni sull'utilizzo del software.</p>	<p>In qualsiasi programma software Lexmark, fare clic su ?, Suggerimenti → ? o ? → Argomenti della guida.</p>

Centro soluzioni Lexmark

Descrizione	Posizione
<p>Il Centro soluzioni Lexmark è incluso nel CD. Viene installato insieme al software, se la stampante viene collegata a un computer.</p>	<p>Per accedere a Centro soluzioni Lexmark:</p> <ol style="list-style-type: none">1 Fare clic su Start → Programmi o Tutti i programmi → Lexmark 1400 Series.2 Selezionare Centro soluzioni Lexmark.

Assistenza clienti

Descrizione	Posizione (America del nord)	Posizione (resto del mondo)
<p>Assistenza telefonica</p>	<p>Chiamare il numero</p> <ul style="list-style-type: none"> • Stati Uniti: 1-800-332-4120 Dal lunedì al venerdì, dalle 8:00 alle 23:00 (ora Costa orientale) Sabato (mezzogiorno - 18.00 fuso orario orientale) • Canada: 1-800-539-6275 <i>Inglese</i> Dal lunedì al venerdì, dalle 08:00:00 alle 23:00 (ora Costa orientale) Sabato (mezzogiorno - 18.00 fuso orario orientale) <i>Francese</i> Dal lunedì al venerdì, dalle 09:00 alle 19:00 (ora Costa orientale) • Messico: 001-888-377-0063 Dal lunedì al venerdì, dalle 8:00 alle 20:00 (ora Costa orientale) <p>Nota: i numeri e gli orari del supporto possono variare senza preavviso. per informazioni sui numeri di telefono più recenti disponibili, vedere la dichiarazione di garanzia stampata spedita con la stampante.</p>	<p>I numeri di telefono e gli orari di supporto variano da paese a paese.</p> <p>Visitare il sito Web all'indirizzo www.lexmark.com. Selezionare un paese, quindi selezionare il collegamento dell'assistenza clienti.</p> <p>Nota: per informazioni aggiuntive su come contattare Lexmark, vedere la dichiarazione di garanzia stampata spedita con la stampante.</p>
<p>Supporto tramite e-mail</p>	<p>Per il supporto tramite e-mail, visitare il sito Web all'indirizzo www.lexmark.com.</p> <ol style="list-style-type: none"> 1 Fare clic su CONTATTI E CUSTOMER CARE. 2 Fare clic su Supporto tecnico. 3 Selezionare il tipo di stampante. 4 Selezionare il modello di stampante. 5 Nella sezione relativa agli strumenti di supporto, fare clic su Supporto tramite e-mail. 6 Compilare il modulo e fare clic su Invia richiesta. 	<p>Il supporto tramite e-mail varia da paese a paese e in alcuni casi potrebbe non essere disponibile.</p> <p>Visitare il sito Web all'indirizzo www.lexmark.com. Selezionare un paese, quindi selezionare il collegamento dell'assistenza clienti.</p> <p>Nota: per informazioni aggiuntive su come contattare Lexmark, vedere la dichiarazione di garanzia stampata spedita con la stampante.</p>

Garanzia limitata

Descrizione	Posizione (Stati Uniti)	Posizione (resto del mondo)
Informazioni sulla garanzia limitata Lexmark International, Inc. fornisce una garanzia limitata relativa ai difetti nei materiali e di fabbricazione per un periodo di 12 mesi dalla data di acquisto.	Per consultare i termini e le condizioni di questa garanzia limitata, vedere la Dichiarazione di garanzia limitata inclusa con la stampante contattare Lexmark all'indirizzo www.lexmark.com . 1 Fare clic su CONTATTI E CUSTOMER CARE . 2 Fare clic su Informazioni sulla garanzia . 3 Nella sezione Dichiarazione di garanzia limitata, fare clic su Stampanti a getto d'inchiostro e unità multifunzione . 4 Scorrere la pagina Web per leggere la garanzia.	Le informazioni sulla garanzia variano in base al paese. Vedere la garanzia stampata fornita con la stampante.

Annotare le seguenti informazioni (che è possibile trovare sulla ricevuta del negozio e sul retro della stampante) e tenerle a disposizione prima di contattare il supporto per velocizzare il servizio:

- Numero tipo macchina
- Numero di serie
- Data di acquisto
- Punto vendita

Installazione della stampante

Per installare la stampante, seguire le istruzioni sul foglio 1-2-3 forniti con il prodotto.

Controllo del contenuto della confezione

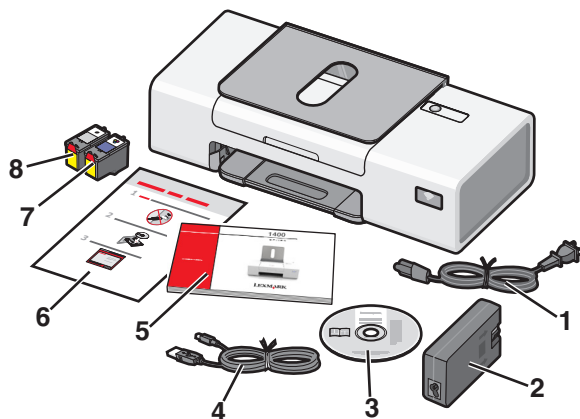

	Nome	Descrizione
1	Cavo di alimentazione	Viene collegato al connettore situato nella parte posteriore della stampante.
2	Alimentatore	Da inserire nell'alloggiamento sul retro della stampante.
3	CD del software di installazione	<ul style="list-style-type: none">• Software di installazione per la stampante• Guida in linea• <i>Guida per l'utente</i> in formato elettronico (la versione stampante della <i>Guida per l'utente</i> è disponibile solo in alcuni paesi)
4	Cavo di installazione	Consente di collegare la stampante al computer.
5	<i>Guida introduttiva</i>	Opuscolo stampato utilizzabile come guida. Nota: è possibile trovare informazioni complete sull'utente (<i>Guida per l'utente</i> o <i>Aiuto di Mac</i>) nei CD del software di installazione.
6	<i>Documentazione di installazione rapida</i>	Istruzioni di installazione iniziale.
7	Cartuccia di stampa a colori	Cartuccia da installare nel supporto della cartuccia di destra. Per ulteriori informazioni, vedere "Installazione delle cartucce di stampa" a pagina 34.
8	Cartuccia di stampa nera	Cartuccia da installare nel supporto della cartuccia di sinistra. Per ulteriori informazioni, vedere "Installazione delle cartucce di stampa" a pagina 34.

Connessione in rete della stampante

Per informazioni complete sulla connessione di rete, fare riferimento all'opuscolo *Guida introduttiva* fornito con il prodotto.

Installazione della stampante in rete

Seguire le istruzioni per il metodo di connessione in rete che si desidera utilizzare. Accertarsi che la rete selezionata sia configurata e che funzioni correttamente, nonché che tutte le principali periferiche siano attivate. Per ulteriori informazioni su una rete specifica, vedere la documentazione di rete o consultare la persona che ha configurato la rete.



Individuazione dell'indirizzo MAC

Per completare la configurazione di rete della stampante, potrebbe essere necessario l'indirizzo MAC (media access control) della stampante o del server di stampa. L'indirizzo MAC è composto da una serie di lettere e numeri situati nella parte posteriore della stampante accanto al numero di serie.

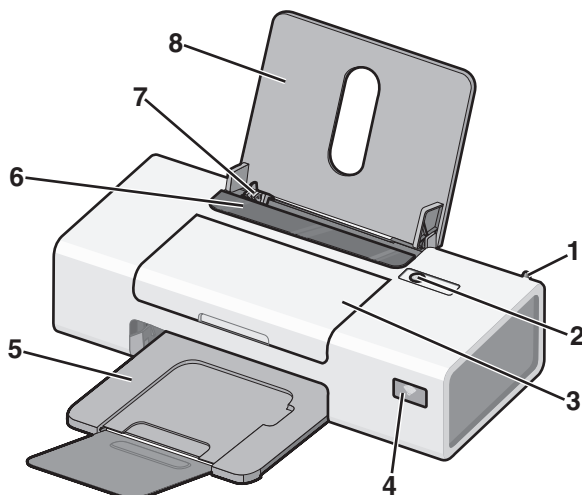

Guida all'utilizzo della stampante

Informazioni sulle parti della stampante

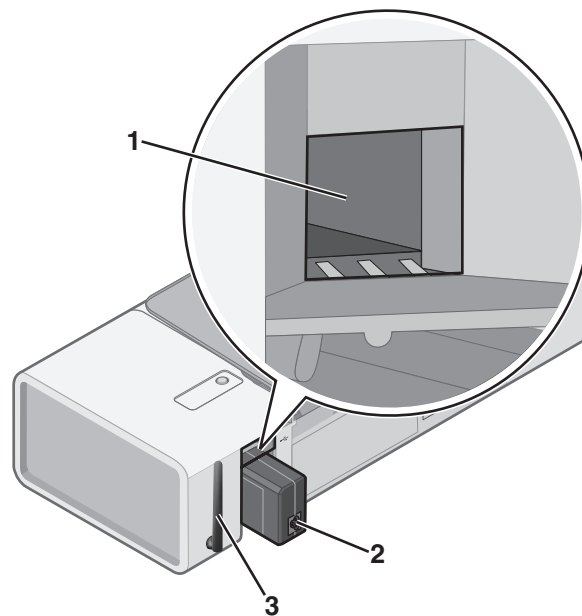

	Utilizzare	Per
1	Scheda di rete interna wireless	Effettuare il collegamento a una rete wireless.
2		<ul style="list-style-type: none"> • Accendere e spegnere la stampante. • Annullare un processo di stampa. Premere  durante un processo di stampa. • Caricare o far espellere la carta. • Risolvere i problemi. Per ulteriori informazioni, vedere "Risoluzione dei problemi della spia di accensione lampeggiante" a pagina 48.
3	Coperchio di accesso	<ul style="list-style-type: none"> • Installare o sostituire le cartucce di stampa. • Rimuovere inceppamenti della carta.
4	Indicatore Wi-Fi	Verificare lo stato wireless: <ul style="list-style-type: none"> • Disattivato indica che la stampante non è accesa o che non è installata alcuna opzione wireless. • Arancione indica che la stampante è pronta per la connessione wireless, ma non è connessa. • Spia arancione lampeggiante indica che la stampante è configurata ma non è in grado di comunicare con la rete wireless. • Verde indica che la stampante è collegata a una rete wireless
5	Vassoio di uscita carta	Impilare i fogli che fuoriescono dalla stampante.
6	Protezione dell'alimentazione carta	Impedire a degli elementi di cadere nell'alloggiamento della carta.
7	Guida carta	Evitare che la carta si pieghi durante l'alimentazione.
8	Supporto carta	Caricare carta.

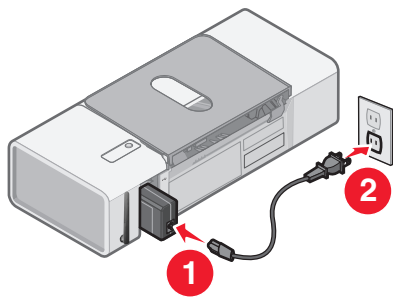

	Utilizzare	Per
1	Porta USB	Collegare la stampante a un computer tramite un cavo USB.
2	Alimentatore	<p>Collegare la stampante all'alimentazione utilizzando il relativo cavo.</p> <p>1 Inserire completamente il cavo nel connettore di alimentazione della stampante.</p> <p>2 Collegare il cavo di alimentazione a una presa elettrica che è stata utilizzata da altri dispositivi elettrici.</p>  <p>3 Se la spia  non è accesa, premere .</p>
3	Scheda di rete interna wireless	Effettuare il collegamento a una rete wireless.

Informazioni sul software

Il presente capitolo illustra come utilizzare la stampante con sistemi operativi Windows. Se si utilizza un sistema operativo Macintosh, consultare l'Aiuto Mac:

- 1 Dal Finder, fare doppio clic sulla cartella **Lexmark 1400 Series**.
- 2 Fare doppio clic sull'icona della **Guida in linea** della stampante.



Utilizzo del software della stampante



Utilizzare questo software	Per
Lexmark Imaging Studio	Stampare documenti e foto.
Centro soluzioni	Reperire informazioni sulla risoluzione dei problemi, la gestione e l'ordinazione delle cartucce.
Proprietà di stampa	Selezionare le migliori impostazioni di stampa per il documento da stampare.
Barra degli strumenti	Creare versioni stampabili di una pagina Web attiva.

Utilizzo di Lexmark Imaging Studio

Per aprire Lexmark Imaging Studio, utilizzare uno dei seguenti metodi:

Metodo 1	Metodo 2
Dal desktop, fare doppio clic sull'icona Lexmark Imaging Studio .	<ol style="list-style-type: none">1 Fare clic su Start → Programmi o Tutti i programmi → Lexmark 1400 Series.2 Selezionare Lexmark Imaging Studio.

Fare clic su	Per accedere	Descrizione
	Visualizza/Stampa librerie di foto	Sfogliare, stampare o condividere foto.
	Trasferisci foto	Scaricare le foto da una scheda di memoria, un'unità flash, un CD o una fotocamera digitale PictBridge al computer nella libreria delle foto.
	Biglietti di auguri fotografici	Creare originali biglietti di auguri utilizzando le proprie foto.

Fare clic su	Per accedere	Descrizione
	Pacchetti di foto	Stampare più foto in vari formati.
	Presentazione	Visualizzare una presentazione delle foto.
	Poster	Stampare foto in formato poster a più pagine.

Dall'angolo in basso a sinistra della schermata introduttiva:

Fare clic su	Per
Configurazione e diagnosi della stampante	<ul style="list-style-type: none"> • Controllare i livelli di inchiostro. • Ordinare cartucce di stampa. • Ricercare informazioni sulla manutenzione. • Per ulteriori informazioni, inclusi i dettagli sulla modifica delle impostazioni e sulla risoluzione dei problemi della stampante, selezionare le altre schede del Centro soluzioni.





Utilizzo di Centro soluzioni

Il Centro soluzioni fornisce supporto e informazioni sullo stato della stampante e il livello di inchiostro.

Per aprire Centro soluzioni, utilizzare uno dei seguenti metodi:

Metodo 1	Metodo 2
<ol style="list-style-type: none"> 1 Dal desktop, fare doppio clic sull'icona Lexmark Imaging Studio. 2 Fare clic su Impostare ed eseguire verifiche sulla stampante. Viene visualizzato il Centro soluzioni con la scheda Manutenzione aperta. 	<ol style="list-style-type: none"> 1 Fare clic su Start → Programmi o Tutti i programmi → Lexmark 1400 Series. 2 Selezionare Centro soluzioni.

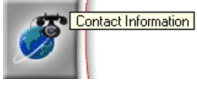
Il Centro soluzioni è costituito da sei schede:

Da qui	È possibile
Stato stampante (finestra di dialogo principale)	<ul style="list-style-type: none"> • Visualizzare lo stato della stampante. Durante l'esecuzione di una stampa, ad esempio, lo stato della stampante è Stampa in corso. • Visualizzare i livelli di inchiostro e ordinare nuove cartucce di stampa.
Come 	<ul style="list-style-type: none"> • Informazioni su come: <ul style="list-style-type: none"> – Stampare. – Utilizzare le funzionalità di base. – Stampare progetti, ad esempio foto, buste, biglietti e cartoline, striscioni, trasferibili a caldo e lucidi. • Trovare la <i>Guida per l'utente in formato elettronico</i> per ulteriori informazioni.
Risoluzione dei problemi 	<ul style="list-style-type: none"> • Suggerimenti relativi allo stato corrente. • Risolvere i problemi della stampante.
Manutenzione 	<ul style="list-style-type: none"> • Installare una nuova cartuccia di stampa. • Visualizzare opzioni per l'acquisto di nuove cartucce. • Stampare una pagina di prova. • Eseguire la pulizia per eliminare strisce orizzontali. • Eseguire l'allineamento per migliorare la definizione dei bordi. • Risolvere altri problemi relativi all'inchiostro.
Informazioni sui contatti 	Informazioni su come contattare Lexmark tramite telefono o sul World Wide Web.
Avanzate 	<ul style="list-style-type: none"> • Modificare l'aspetto della finestra Stato stampante. • Scaricare i file di software più recenti. • Attivare o disattivare le informazioni vocali di stampa. • Modificare le impostazioni di stampa in rete. • Condividere le informazioni sull'utilizzo della stampante. • Visualizzare informazioni sulla versione del software.

Nota: per ulteriori informazioni, fare clic su ? nella parte inferiore destra dello schermo.

Utilizzo di Proprietà di stampa

Apertura di Proprietà di stampa

Proprietà di stampa consente di controllare le funzioni di stampa quando la stampante è collegata al computer. È possibile modificare le impostazioni in Proprietà di stampa in base al tipo di progetto da creare. È possibile aprire la finestra Proprietà di stampa da quasi tutti i programmi:

- 1 Dopo avere aperto il documento, fare clic su **File → Stampa**.
- 2 Nella finestra di dialogo Stampa, fare clic su **Proprietà, Preferenze, Opzioni** o **Imposta**.

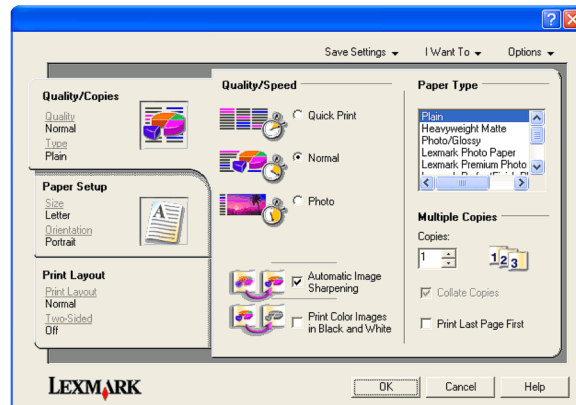

Utilizzo del menu Salva impostazioni

Dal menu Salva impostazioni, è possibile assegnare un nome alle impostazioni correnti di Proprietà di stampa e salvarle per un utilizzo futuro. È possibile salvare fino a cinque impostazioni personalizzate.

Utilizzo del menu Desidero

Nel menu Desidero sono incluse diverse procedure guidate che consentono di eseguire la stampa di foto, buste, striscioni, poster o la stampa su entrambi i lati della carta mediante la selezione delle impostazioni di stampa corrette per il progetto.

Utilizzo del menu Opzioni

Utilizzare il menu Opzioni per modificare le impostazioni relative a opzioni di qualità, di layout e di stato della stampa. Per ulteriori informazioni su queste impostazioni, aprire la finestra di dialogo della scheda dal menu e fare clic sul pulsante ? della finestra di dialogo.

Nel menu Opzioni, inoltre, sono inclusi alcuni collegamenti diretti a diverse sezioni di Centro soluzioni e le informazioni sulla versione del software.

Utilizzo delle schede di Proprietà di stampa

Tutte le impostazioni di stampa sono disponibili nelle tre schede principali del software Proprietà di stampa: Qualità/Copie, Imposta carta e Layout di stampa.

Scheda	Opzioni
Qualità/Copie	<ul style="list-style-type: none"> • Selezionare un'impostazione Qualità/Velocità. • Selezionare un tipo di carta. • Personalizzare la modalità di stampa di più copie di un processo di stampa: fascicolate o normali. • Scegliere Aumento automatico contrasto immagine. • Scegliere di stampare iniziando dall'ultima pagina.
Imposta carta	<ul style="list-style-type: none"> • Specificare il formato della carta caricato. • Selezionare l'orientamento del documento sulla pagina stampata: verticale o orizzontale.
Layout di stampa	<ul style="list-style-type: none"> • Selezionare il layout per la stampa. • Scegliere di stampare su entrambi i lati del foglio e selezionare l'opzione preferita.



Nota: per ulteriori informazioni sulle impostazioni, fare clic con il pulsante destro del mouse su un'impostazione sullo schermo.





Uso della barra degli strumenti

La barra degli strumenti consente di creare versioni stampabili delle pagine Web.



Nota: la barra degli strumenti viene avviata automaticamente ogni volta che si naviga nel Web tramite Microsoft Windows Internet Explorer versione 5.5 o versione successiva.

Fare clic su	Per
	<ul style="list-style-type: none"> • Selezionare le opzioni di impostazione della pagina. • Selezionare le opzioni per personalizzare l'aspetto della barra degli strumenti o selezionare un'altra impostazione per la stampa di foto. • Accedere ai collegamenti al sito Web Lexmark. • Accedere alla Guida in linea per visualizzare informazioni aggiuntive. • Disinstallare la barra degli strumenti.
Normale 	Stampare un'intera pagina Web in qualità normale.
Bozza 	Stampare un'intera pagina Web in qualità bozza.

Fare clic su	Per
Bianco e nero 	Stampare un'intera pagina Web in bianco e nero.
Solo testo 	Stampa di solo testo da una pagina Web.
Fotografie 	Stampa solo di foto o immagini da una pagina Web. Nota: il numero di foto o immagini valide per la stampa viene visualizzato accanto alle foto. 
Anteprima 	Visualizzare l'anteprima di una pagina Web prima della stampa.

Reimpostazione dei valori predefiniti del software della stampante

Solo per gli utenti di Windows 2000, Windows XP o Windows Vista:

- 1 Fare clic su **Start** → **Impostazioni** → **Stampante** o **Stampanti e fax**.
- 2 Fare clic con il pulsante destro del mouse sull'icona **Lexmark 1400 Series**.
- 3 Fare clic su **Preferenze stampa, finestra di dialogo**.
- 4 Fare clic su **Salva impostazioni**.
- 5 Nella sezione Ripristina, selezionare **Impostazioni predefinite (valore predefinito)**.

Nota: le impostazioni predefinite non possono essere eliminate.

Caricamento della carta e vari tipi di carta

Caricamento della carta

- 1 Accertarsi che:
 - la carta sia adatta per le stampanti a getto d'inchiostro;
 - la carta non sia usata o danneggiata;
 - se si utilizza carta speciale, le istruzioni fornite con la carta speciale siano state lette;
 - la carta non sia stata forzata nella stampante.
- 2 Caricare la carta allineandola verticalmente al lato destro del supporto carta.
- 3 Regolare la guida della carta in modo che sia appoggiata contro il bordo sinistro della carta.

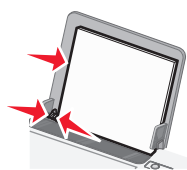

Nota: per evitare inceppamenti della carta, accertarsi che la carta non si incurvi mentre si regolano le relative guide.

Caricamento di vari tipi di carta

Caricare fino a	Accertarsi che
100 fogli di carta normale, a seconda dello spessore	<ul style="list-style-type: none">• La carta sia adatta per l'utilizzo con le stampanti a getto d'inchiostro.• La carta venga caricata allineandola contro il lato destro del relativo supporto.• La guida della carta sia appoggiata contro il bordo sinistro della carta.
25 fogli di carta opaca di spessore maggiore 25 fogli di carta lucida 25 fogli di carta fotografica	<ul style="list-style-type: none">• L'altezza della pila di carta opaca di spessore maggiore non superi i 10 mm o 1 cm.• Il lato lucido o stampabile della carta sia rivolto verso l'alto. Se non si è certi su quale sia il lato stampabile, vedere le istruzioni fornite con la carta.• La carta venga caricata allineandola contro il lato destro del relativo supporto.• La guida della carta sia appoggiata contro il bordo sinistro della carta. <p>Nota: le foto richiedono un tempo di asciugatura maggiore. Rimuovere ciascuna foto appena esce e lasciarla asciugare per evitare sbavature d'inchiostro.</p>

Caricare fino a	Accertarsi che
10 trasferibili a caldo	<ul style="list-style-type: none"> • Siano state seguite le istruzioni per il caricamento fornite con i trasferibili a caldo. • Il lato di stampa dei trasferibili sia rivolto verso l'alto. • I trasferibili vengano caricati allineandoli contro il lato destro del supporto carta. • La guida della carta sia appoggiata al bordo sinistro dei trasferibili. <p>Nota: per risultati ottimali, caricare un trasferibile a caldo per volta.</p>
25 biglietti d'auguri 25 schede 25 cartoline fotografiche 25 cartoline	<ul style="list-style-type: none"> • Lo spessore totale della pila di biglietti e cartoline non superi 10 mm o 0,4 pollici. • Il lato di stampa delle cartoline sia rivolto verso l'alto. • I biglietti e le cartoline vengano caricati allineandoli contro il lato destro del supporto carta. • La guida della carta sia appoggiata contro il bordo sinistro delle cartoline.
10 buste	<ul style="list-style-type: none"> • L'area di affrancatura sia posizionata nell'angolo superiore sinistro. • Il lato di stampa delle buste sia rivolto verso l'alto. • Le buste siano adatte per l'utilizzo con le stampanti a getto d'inchiostro. • Le buste vengano caricate allineandole contro il lato destro del supporto carta. • La guida della carta sia appoggiata contro il bordo sinistro delle buste. <p>Avvertenza: non utilizzare buste con fermagli metallici, lacci o barre di rilegatura metalliche.</p> <p>Note:</p> <ul style="list-style-type: none"> – Non caricare buste che presentino fori, perforazioni, ritagli o rilievi molto spessi. – Non utilizzare buste con lembi adesivi esposti. <div data-bbox="1019 1409 1214 1598" style="text-align: right;"> </div>

Caricare fino a	Accertarsi che
25 fogli di etichette	<ul style="list-style-type: none"> • Siano state seguite le istruzioni per il caricamento fornite con le etichette. • Il lato di stampa delle etichette sia rivolto verso l'alto. • L'adesivo sulle etichette non si estenda oltre 1 mm dal bordo. • Siano utilizzati fogli di etichette completi. I fogli con parti esposte di etichette mancanti potrebbero causare lo scollamento delle etichette durante la stampa con conseguente inceppamento della carta. • Le etichette siano allineate e appoggiate al lato destro del supporto carta. • La guida della carta sia appoggiata contro il bordo sinistro delle etichette.
10 lucidi	<ul style="list-style-type: none"> • Il lato ruvido dei lucidi sia rivolto verso l'alto. • I fogli di protezione siano stati rimossi dai lucidi. • I lucidi vengano caricati allineandoli contro il lato destro del supporto carta. • La guida della carta sia appoggiata contro il bordo sinistro dei lucidi. <p>Nota: i lucidi richiedono un tempo di asciugatura maggiore. Rimuovere ciascun lucido appena esce e lasciarlo asciugare per evitare sbavature d'inchiostro.</p>
20 fogli di carta per striscioni	<ul style="list-style-type: none"> • Tutta la carta sia stata rimossa dal relativo supporto prima di caricare la carta per striscioni. • Sia strappato solo il numero di pagine necessario per lo striscione. • La carta per striscioni sia posizionata su una superficie piana dietro la stampante e alimentata sul supporto carta. • Sia stato selezionato il formato di carta corretto per lo striscione nelle proprietà di stampa. Per ulteriori informazioni, vedere "Utilizzo di Proprietà di stampa" a pagina 18. • La carta venga caricata allineandola contro il lato destro del relativo supporto. • La guida della carta sia appoggiata contro il bordo sinistro della carta. <div data-bbox="1024 1570 1219 1759" style="text-align: right;"> </div>

Caricare fino a	Accertarsi che
<p>100 fogli di carta di formato personalizzato, a seconda dello spessore</p>	<ul style="list-style-type: none"> • Il lato di stampa della carta sia rivolto verso l'alto. • Il formato carta rientri entro queste dimensioni: <ul style="list-style-type: none"> Larghezza: <ul style="list-style-type: none"> – 76–216 mm – 3,0–8,5 pollici Lunghezza: <ul style="list-style-type: none"> – 127–432 mm – 5,0–17,0 pollici • La carta venga caricata allineandola contro il lato destro del relativo supporto. • La guida della carta sia appoggiata contro il bordo sinistro della carta.

Stampa

Stampa di un documento

- 1 Caricare la carta.
- 2 Con il documento aperto, fare clic su **File→Stampa**.
- 3 Fare clic su **Proprietà, Preferenze, Opzioni** o **Imposta**.
- 4 Regolare le impostazioni.
- 5 Fare clic su **OK**.
- 6 Fare clic su **OK** o **Stampa**.

Stampa di striscioni

- 1 Strappare solo il numero di fogli necessario per lo striscione (fino a 20 fogli).
- 2 Collocare la pila di carta su una superficie piana dietro la stampante e alimentata sul supporto carta.
- 3 Con un documento aperto, fare clic su **File → Stampare**.
- 4 Fare clic su **Proprietà, Preferenze, Opzioni** oppure **Installazione**.
- 5 Dall'elenco a discesa Layout, selezionare **Striscione**.
- 6 Dal menu a discesa Formato carta per striscione, selezionare **Striscione Letter** o **Striscione A4**.
- 7 Fare clic su **OK**.
- 8 Fare clic su **OK** o **Stampare**.

Stampa di cartoline

- 1 Caricare biglietti d'auguri, schede o cartoline.
- 2 Dall'applicazione software in uso, fare clic su **File → Stampa**.
- 3 Fare clic su **Proprietà, Preferenze, Opzioni** o **Imposta**.
- 4 Selezionare un'impostazione Qualità/Velocità.
Selezionare **Foto** per le fotografie e i biglietti d'auguri e **Normale** per gli altri tipi di cartoncino.
- 5 Selezionare la scheda **Imposta carta**.
- 6 Selezionare **Carta**.
- 7 Nell'elenco Formato carta, selezionare un formato di cartoncino.
- 8 Fare clic su **OK**.
- 9 Fare clic su **OK** o su **Stampa**.

Note:

- Per evitare inceppamenti della carta, non forzare i cartoncini all'interno della stampante.
- Per evitare il verificarsi di macchie, rimuovere ciascun cartoncino non appena esce dalla stampante e attendere che si asciughi prima di impilarlo.

Stampa di copie fascicolate

Se si stampano più copie di un documento, è possibile scegliere di stampare ogni copia come un set (fascicolata) o stampare le copie come gruppi di pagine (non fascicolate).

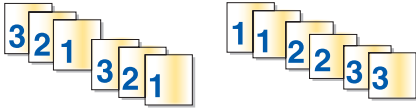
Copie fascicolate Non fascicolate

- 1 Caricare la carta.
- 2 Con il documento aperto, fare clic su **File→Stampa**.
- 3 Fare clic su **Proprietà, Preferenze, Opzioni** o **Imposta**.
- 4 Nella scheda Qualità/Copie, selezionare il numero di copie da stampare.
- 5 Selezionare la casella di controllo **Copie fascicolate**.
- 6 Se si desidera stampare le pagine in ordine inverso, selezionare la casella di controllo **Stampa in ordine inverso**.
- 7 Fare clic su **OK**.
- 8 Fare clic su **OK** o **Stampa**.

Stampa di buste

- 1 Caricare le buste.
- 2 Dall'applicazione software in uso, fare clic su **File → Stampa**.
- 3 Fare clic su **Proprietà, Preferenze, Opzioni** o **Imposta**.
- 4 Nel menu "Desidero", selezionare **Stampare su una busta**.
- 5 Dall'elenco dei formati delle buste, selezionare il formato busta caricato.
- 6 Selezionare l'orientamento **Verticale** o **Orizzontale**.

Note:

- L'orientamento della maggior parte delle buste è orizzontale.
- Accertarsi che lo stesso orientamento sia selezionato anche nell'applicazione software.

- 7 Fare clic su **OK**.
- 8 Fare clic su **OK**.
- 9 Fare clic su **OK** o su **Stampa**.

Stampa di trasferibili a caldo

- 1 Caricare trasferibili a caldo.
- 2 Con un'immagine aperta, fare clic su **File → Stampare**.
- 3 Fare clic su **Proprietà, Preferenze, Opzioni** oppure **Installazione**.
- 4 Nella scheda Layout di stampa selezionare **Speculare** per capovolgere l'immagine.
Selezionare **Normale** Se l'immagine viene capovolta automaticamente nel programma in uso.
- 5 Fare clic su **OK** per chiudere tutte le finestre di dialogo aperte del software della stampante.
- 6 Stampare i trasferibili a caldo.
Nota: non forzare i trasferibili a caldo nella stampante.

Stampa di grafica di alta qualità

- 1 Caricare la carta.
- 2 Con l'immagine aperta, fare clic su **File → Stampa**.
- 3 Fare clic su **Proprietà, Preferenze, Opzioni** o **Imposta**.
- 4 Fare clic sulla scheda **Qualità/Copie**.
- 5 Nella sezione Qualità/Velocità, selezionare **Foto**.
- 6 Nella sezione Tipo di carta, selezionare **Usa sensore della stampante** per far selezionare alla stampante il tipo di carta.
Nota: per scegliere manualmente un'impostazione del tipo di carta, selezionare **Usa scelta personalizzata**.
- 7 Dal menu a discesa, selezionare un carta lucida oppure opaca di spessore maggiore.
- 8 Fare clic su **OK**.
- 9 Fare clic su **OK** o su **Stampa**.

Stampa di più pagine su un foglio

- 1 Caricare la carta.
- 2 Con il documento aperto, fare clic su **File → Stampa**.
- 3 Fare clic su **Proprietà, Preferenze, Opzioni** o **Imposta**.
- 4 Nella scheda Layout di stampa, selezionare **Multi-up**.
- 5 Selezionare il numero di pagine da stampare su ciascun foglio.
- 6 Se si desidera che ogni immagine della pagina sia circondata da un bordo, selezionare **Stampa bordi pagina**.
- 7 Fare clic su **OK**.
- 8 Fare clic su **OK** o **Stampa**.

Stampa dell'ultima pagina per prima (in ordine inverso)

- 1 Caricare la carta.
- 2 Dopo avere aperto il documento, fare clic su **File → Stampa**.
- 3 Fare clic su **Proprietà, Preferenze, Opzioni o Imposta**.
- 4 Dalla scheda Qualità/Copie, selezionare **Stampa in ordine inverso**.
- 5 Fare clic su **OK**.
- 6 Fare clic su **OK** o su **Stampa**.

Stampa di lucidi

- 1 Caricare fino a 10 lucidi.
- 2 Con il documento aperto, fare clic su **File → Stampa**.
- 3 Fare clic su **Proprietà, Preferenze, Opzioni o Imposta**.
- 4 Dalla scheda Qualità/Copie, selezionare **Normale** o **Foto**.
- 5 Dalla sezione Tipo di carta, selezionare **Lucido**.
- 6 Fare clic su **OK** per chiudere tutte le finestre di dialogo aperte del software della stampante.
- 7 Stampare il documento.

Nota: non forzare i lucidi nella stampante.

Stampa di una pagina Web

È possibile utilizzare la barra degli strumenti per creare una versione stampabile di una pagina Web.



- 1 Caricare la carta.
 - 2 Aprire una pagina Web con Microsoft Internet Explorer 5.5 o versioni successive.
 - 3 Per verificare o modificare le impostazioni di stampa:
 - a Dall'area della barra degli strumenti, selezionare **Lexmark → Formato di stampa**.
 - b Regolare le impostazioni di stampa.
 - c Fare clic su **OK**.
- Nota:** per ulteriori opzioni di impostazioni di stampa, vedere "Utilizzo di Proprietà di stampa" a pagina 18.
- 4 Se si desidera visualizzare la pagina Web prima della stampa:
 - a Fare clic su **Anteprima**.
 - b Utilizzare le opzioni della barra degli strumenti per scorrere le pagine, ingrandire o ridurre oppure selezionare se stampare testo e immagini o solo testo.

- c Fare clic su:
- **Stampa**
oppure
 - **Chiudi** e continuare con passo 5.

5 Se necessario, selezionare un'opzione di stampa dalla barra degli strumenti:

- **Normale**
- **Bozza**
- **Bianco e nero**
- **Solo testo**

Stampa di foto o immagini da una pagina Web

1 Caricare la carta. Per risultati ottimali, utilizzare la carta fotografica oppure opaca di spessore maggiore con il lato lucido o stampabile rivolto verso l'alto. (Se non si è certi su quale sia il lato stampabile, vedere le istruzioni fornite con la carta).

2 Aprire una pagina Web con Microsoft Internet Explorer 5.5 o versioni successive.

Sulla barra degli strumenti, il numero di foto valido per la stampa viene visualizzato accanto a Foto.



3 Se non viene visualizzato alcun numero accanto a Foto:

- a Dal menu a discesa del logo Lexmark, selezionare **Opzioni**.
- b Selezionare la scheda **Avanzate**.
- c Selezionare un formato foto minimo inferiore.
- d Fare clic su **OK**.

Il numero di foto valide per la stampa viene visualizzato accanto alle foto.

4 Fare clic su **Foto**.

Viene visualizzata la finestra Fast Pics.

5 Se si desidera stampare tutte le foto o immagini utilizzando le stesse impostazioni, selezionare il formato desiderato, il formato della carta nella stampante e il numero di copie.

6 Se si desidera stampare una foto o un'immagine per volta:

- a Fare clic sulle foto o le immagini che *non* si desidera stampare per deselezionarle.
- b Per apportare delle modifiche comuni:
 - 1 Fare clic con il pulsante destro del mouse sulla foto o l'immagine.
 - 2 Fare clic su **Modifica**.
 - 3 Effettuare le selezioni.
 - 4 Seguire le istruzioni visualizzate sullo schermo.
 - 5 Dopo aver completato le modifiche, fare clic su **Chiudi**.
 - 6 Selezionare il formato desiderato, il formato carta nella stampante e il numero di copie.

7 Fare clic su **Stampa ora**.

Operazioni con le foto

Note:

- Per risultati ottimali, se si sta stampando una foto o altre immagini di qualità elevata, utilizzare la carta fotografica Lexmark.
- per evitare sbavature o graffi, evitare di toccare la superficie stampata con le dita o con oggetti appuntiti. Per risultati ottimali, rimuovere uno per uno i fogli dal vassoio di uscita della carta e lasciare asciugare le stampe almeno 24 ore prima di impilarle, esporle o conservarle.

Utilizzo di Proprietà di stampa per stampare foto senza bordi

Utilizzare Proprietà di stampa per stampare le foto da un programma Windows.

- 1 Caricare la carta. Per risultati ottimali, utilizzare la carta fotografica o lucida con il lato lucido o stampabile rivolto verso l'alto. (Se non si è certi su quale sia il lato stampabile, vedere le istruzioni fornite con la carta).
- 2 Nell'applicazione software, fare clic su **File → Stampa**.
- 3 Fare clic su **Proprietà, Preferenze, Opzioni o Imposta**.
- 4 Dalla scheda Qualità/Copie, selezionare **Foto**.
- 5 Dal menu Tipo di carta, scegliere un tipo di carta.
- 6 Dalla scheda Imposta carta, selezionare **Senza bordi**, quindi scegliere il formato carta e l'orientamento della foto.
- 7 Fare clic su **OK**.
- 8 Fare clic su **OK** o **Stampa**.

Stampa delle foto dalla Libreria di foto

- 1 Caricare carta. Per risultati ottimali, utilizzare la carta fotografica o lucida con il lato lucido o stampabile rivolto verso l'alto. Se non si è certi su quale sia il lato stampabile, vedere le istruzioni fornite con la carta.
- 2 Dal desktop, fare doppio clic sull'icona **Lexmark Imaging Studio**.
- 3 Fare clic su **Visualizza/Stampa librerie di foto**.
- 4 Fare clic sulle foto da stampare.
- 5 Fare clic su **Stampa foto**.
- 6 Modificare le impostazioni di stampa come desiderato.

Note:

- Dall'elenco a discesa Qualità, selezionare una qualità di stampa.
- Dall'elenco a discesa Formato carta nella stampante, selezionare il formato carta.
- È inoltre possibile selezionare altri formati di foto e stampare più copie delle foto.

- 7 Fare clic su **Stampa ora**.

Stampa di pacchetti di foto

- 1 Caricare carta. Per risultati ottimali, utilizzare la carta fotografica o lucida con il lato lucido o stampabile rivolto verso l'alto. Se non si è certi su quale sia il lato stampabile, vedere le istruzioni fornite con la carta.
- 2 Dal desktop, fare doppio clic sull'icona **Lexmark Imaging Studio**.
- 3 Fare clic su **Pacchetti di foto**.
- 4 Fare clic per selezionare le foto che si desidera includere nel pacchetto di foto.
- 5 Fare clic su **Avanti**.
- 6 Dal menu a discesa Qualità, selezionare una qualità di copia.
- 7 Dal menu a discesa Formato carta nella stampante, selezionare il formato carta.
- 8 Per selezionare più stampe di una foto, o per selezionare dei formati foto diversi da 4 x 6 poll. (10 x 15 cm), selezionare le opzioni desiderate nella tabella. Utilizzare l'elenco a discesa nell'ultima colonna per visualizzare e selezionare altri formati.
- 9 Fare clic su **Stampa ora** nell'angolo inferiore destro dello schermo.

Creazione di progetti fotografici

Creazione di biglietti d'auguri fotografici

- 1 Dal desktop, fare doppio clic sull'icona **Lexmark Imaging Studio**.
- 2 Fare clic su **Biglietti d'auguri fotografici**.
- 3 Nella scheda Stile, fare clic per selezionare uno stile per il biglietto d'auguri.
- 4 Nella scheda Foto, selezionare e trascinare una foto nel riquadro di anteprima sul lato destro dello schermo.
- 5 Fare clic nell'area di testo per aggiungere del testo al biglietto d'auguri fotografico.
- 6 Dopo avere specificato il testo desiderato, fare clic su **OK**.
- 7 Se si desidera creare un altro biglietto d'auguri fotografico utilizzando un altro stile e/o foto, fare clic su **Aggiungi nuova cartolina** e ripetere passo 3 a pagina 31 fino al passo 6 a pagina 31.
- 8 Se si desidera stampare il proprio biglietto d'auguri fotografico, selezionare **Stampa biglietto d'auguri fotografico** nella scheda Condividi.
- 9 Dall'elenco a discesa Copie, selezionare il numero di copie.
- 10 Dall'elenco a discesa Qualità, selezionare la qualità di copia.
- 11 Dal menu a discesa Formato carta nella stampante, selezionare il formato carta.

Formati carta supportati	Dimensioni
A4	210 x 297 millimetri
Letter	8,5 x 11 pollici
Biglietti d'auguri	4 x 8 pollici (10,16 x 20,32 centimetri)

- 12 Fare clic su **Stampa ora**.

- 13 Se si desidera inviare tramite e-mail il proprio biglietto d'auguri fotografico, fare clic su **Invia tramite e-mail biglietto d'auguri fotografico** nella scheda Condividi.
- 14 Dall'area dello schermo Qualità e velocità di invio, selezionare il formato dell'immagine.
- 15 Fare clic su **Crea e-mail** per creare un nuovo messaggio di e-mail con i biglietti d'auguri fotografici allegati.

Creazione e visualizzazione di una presentazione

- 1 Dal desktop, fare doppio clic sull'icona **Lexmark Imaging Studio**.
- 2 Fare clic su **Presentazione**.
- 3 Fare clic sulle foto e trascinarle nella posizione in cui si desidera includerle nella presentazione nell'apposita area.

Se si desidera che le foto vengano visualizzate in un ordine specifico, fare clic sulle foto nell'ordine di visualizzazione desiderato.

Note:

- Se si desidera modificare le impostazioni della presentazione, fare clic sulla scheda **Impostazioni**.
- Se si desidera salvare o stampare la presentazione, fare clic sulla scheda **Condividi**.

- 4 Fare clic su **Visualizza presentazione**.

Visualizzazione di una presentazione salvata

- 1 Dal desktop, fare doppio clic sull'icona **Lexmark Imaging Studio**.
- 2 Fare clic su **Presentazione**.
- 3 Seguire le istruzioni visualizzate sullo schermo.

Stampa di un'immagine in formato poster a più pagine

- 1 Caricare carta.
- 2 Dal desktop, fare doppio clic sull'icona **Lexmark Imaging Studio**.
- 3 Fare clic su **Poster**.
- 4 Fare clic e strascinare la foto nell'area per la stampa di poster a più pagine.

Nota: se si desidera modificare le impostazioni del poster, fare clic sulla scheda **Impostazioni**.

- 5 Fare clic su **Stampa ora**.

Manutenzione della stampante

Sostituzione delle cartucce di stampa

Rimozione di una cartuccia di stampa usata

- 1 Verificare che la stampante sia accesa.
- 2 Sollevare il coperchio di accesso.

Il supporto delle cartucce di stampa si sposta e si arresta nella posizione di caricamento, a meno che la stampante non sia occupata.

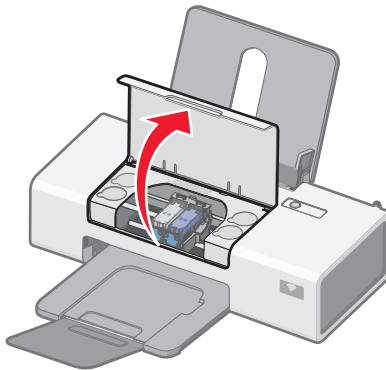

- 3 Premere verso il basso la leva del supporto della cartuccia per sollevare il relativo coperchio.

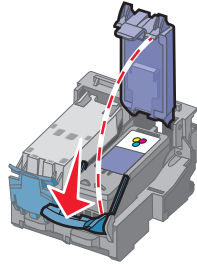

- 4 Rimuovere la cartuccia di stampa usata.

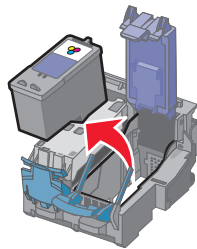

Per riciclare la cartuccia usata, vedere "Riciclaggio dei prodotti Lexmark" a pagina 39.

Se la cartuccia rimossa non è vuota e si desidera utilizzarla in seguito, vedere "Conservazione delle cartucce di stampa" a pagina 37.

Installazione delle cartucce di stampa

- 1 Se si installano delle cartucce di stampa nuove, rimuovere l'adesivo e il nastro dai lati posteriore e inferiore delle cartucce.

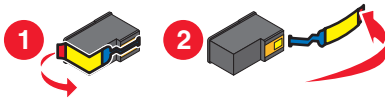

Avvertenza: *non* toccare l'area dei contatti dorata sulla parte posteriore o sugli ugelli metallici nella parte inferiore delle cartucce.

- 2 Premere verso il basso le leve del supporto della cartuccia per sollevare i relativi coperchi.

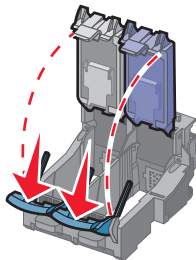

- 3 Inserire la cartuccia nera o la cartuccia fotografica nel supporto di sinistra. Inserire la cartuccia a colori nel supporto di destra.

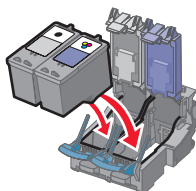

- 4 *Chiudere* i coperchi facendoli scattare.

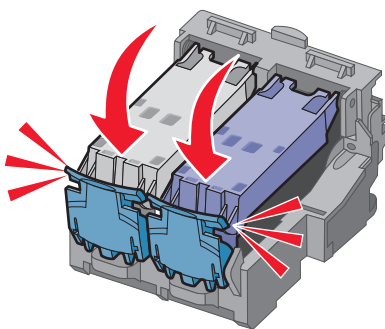

5 Chiudere il coperchio di accesso.

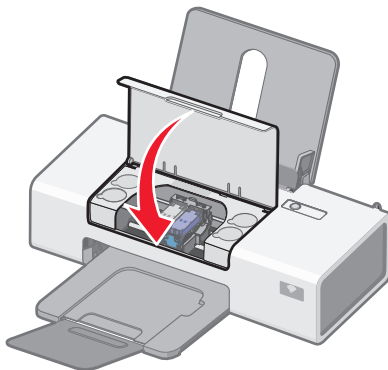

Ottimizzazione della qualità di stampa

Miglioramento della qualità di stampa

Se non si è soddisfatti della qualità di stampa dei documenti, accertarsi di:

- Utilizzare la carta appropriata per il documento. Se si sta stampando una fotografia o altre immagini di qualità elevata, utilizzare carta fotografica Lexmark.

Nota: per evitare sbavature o graffi, evitare di toccare la superficie stampata con le dita o con oggetti appuntiti. Per risultati ottimali, rimuovere uno per uno i fogli dal vassoio di uscita della carta e lasciare asciugare le stampe almeno 24 ore prima di impilarle, esporle o conservarle.

- Utilizzare carta più pesante, bianca o patinata.
- Selezionare una qualità di stampa più alta.

Se la qualità di stampa dei documenti risulta ancora imperfetta, attenersi alla procedura seguente.

1 Allineare le cartucce di stampa. Per ulteriori informazioni, vedere "Allineamento delle cartucce di stampa" a pagina 35.

Se la qualità di stampa non è migliorata, continuare con passo 2.

2 Pulire gli ugelli delle cartucce di stampa. Per ulteriori informazioni, vedere "Pulizia degli ugelli delle cartucce di stampa" a pagina 36.

Se la qualità di stampa non è migliorata, continuare con passo 3.

3 Rimuovere e reinserire le cartucce di stampa. Per ulteriori informazioni, vedere "Rimozione di una cartuccia di stampa usata" a pagina 33 e "Installazione delle cartucce di stampa" a pagina 34.

Se la qualità di stampa non è migliorata, continuare con passo 4.

4 Pulire gli ugelli e i contatti delle cartucce di stampa. Per ulteriori informazioni, vedere "Pulizia manuale degli ugelli e dei contatti delle cartucce di stampa" a pagina 36.

Se la qualità di stampa non è ancora soddisfacente, sostituire le cartucce di stampa. Per ulteriori informazioni, vedere "Ordinazione di materiali di consumo" a pagina 37.

Allineamento delle cartucce di stampa

Viene richiesto automaticamente di allineare le cartucce di stampa:

- Dopo l'installazione del software della stampante.
- Quando si invia il primo processo di stampa alla stampante dopo l'installazione di una nuova cartuccia.

È inoltre possibile allineare le cartucce di stampa manualmente.

- 1 Caricare carta normale.
- 2 Aprire il **Centro soluzioni**.
- 3 Dalla scheda Manutenzione, fare clic su **Allinea per migliore definizione dei bordi**.
- 4 Fare clic su **Stampa**.

Se le cartucce sono state allineate per migliorare la qualità di stampa, ristampare il documento. Se la qualità di stampa non è migliorata, pulire gli ugelli della cartuccia di stampa.

Pulizia degli ugelli delle cartucce di stampa

- 1 Caricare carta normale.
- 2 Aprire il **Centro soluzioni**. Vedere "Utilizzo di Centro soluzioni" a pagina 16.
- 3 Nella scheda Manutenzione, fare clic su **Pulisci per eliminare strisce orizzontali**.
- 4 Fare clic su **Stampa**.

Viene stampata una pagina spingendo l'inchiostro attraverso gli ugelli della cartuccia di stampa per pulirli.

- 5 Stampare nuovamente il documento per verificare che la qualità di stampa sia migliorata.
- 6 Se la qualità di stampa non risulta migliorata, provare a pulire gli ugelli per altre due volte.

Pulizia manuale degli ugelli e dei contatti delle cartucce di stampa

- 1 Rimuovere la cartuccia di stampa.
- 2 Inumidire un panno pulito privo di lanugine.
- 3 Premere delicatamente il panno sugli ugelli per circa tre secondi, quindi pulire nella direzione mostrata.

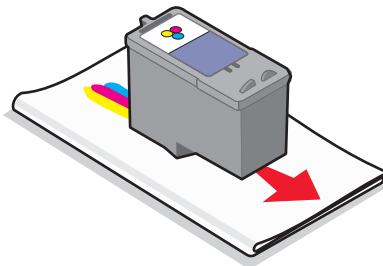

- 4 Utilizzando una parte pulita del panno, premere il panno delicatamente contro i contatti per circa tre secondi, quindi pulire nella direzione mostrata.

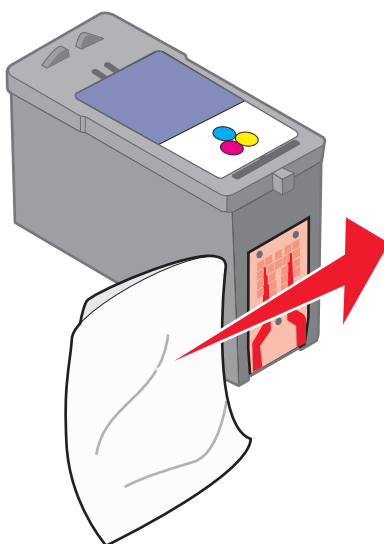

- 5 Utilizzando un'altra sezione pulita del panno, ripetere passo 3 e passo 4.
- 6 Lasciare asciugare completamente gli ugelli e i contatti.
- 7 Reinserire la cartuccia.
- 8 Stampare di nuovo il documento.
- 9 Se la qualità di stampa non è migliorata, pulire gli ugelli di stampa. Per ulteriori informazioni, vedere "Pulizia degli ugelli delle cartucce di stampa" a pagina 36.
- 10 Ripetere passo 9 ancora due volte.
- 11 Se la qualità di stampa non è ancora soddisfacente, sostituire la cartuccia.

Conservazione delle cartucce di stampa

- Conservare le nuove cartucce nella confezione originale fino al momento dell'installazione.
- Rimuovere una cartuccia dalla stampante solo per eseguirne la sostituzione, la pulizia o per conservarla in un contenitore a tenuta stagna. Il corretto funzionamento delle cartucce è compromesso da una prolungata esposizione all'aria.

Ordinazione di materiali di consumo

Per ordinare materiali di consumo per la stampante o per individuare un rivenditore vicino, visitare il sito Web all'indirizzo www.lexmark.com.

Note:

- Per risultati ottimali, utilizzare solo le cartucce di stampa Lexmark.
- Per risultati ottimali, se si sta stampando una fotografia o altre immagini di qualità elevata, utilizzare le carte fotografiche Lexmark.

Articolo	Numero parte
Cavo USB	1021294

Carta	Formato carta
Carta fotografica premium Lexmark	<ul style="list-style-type: none"> • Letter • A4 • 4 x 6 poll. • 10 x 15 cm • L
Carta fotografica Lexmark	<ul style="list-style-type: none"> • Letter • A4 • 4 x 6 poll. • 10 x 15 cm
Carta fotografica PerfectFinish™ Lexmark	<ul style="list-style-type: none"> • Letter • A4 • 4 x 6 poll. • 10 x 15 cm • L
Nota: la disponibilità potrebbe variare in base al paese.	

Per informazioni sull'acquisto di carta fotografica Premium Lexmark, carta fotografica Lexmark o carta fotografica PerfectFinish Lexmark nel proprio paese, andare all'indirizzo www.lexmark.com.

Articolo	Numero parte	Il numero di pagine standard per cartuccia è fino a ¹
Cartuccia nera	23A	215
Cartuccia nera ²	23	215
Cartuccia nera ad alta capacità	34	500
Cartuccia a colori	24A	185
Cartuccia a colori ²	24	185
Cartuccia a colori ad alta capacità	35	500
Cartuccia fotografica	31	Non applicabile
¹ Valori ottenuti con stampa continua. Il valore di capacità viene dichiarato in conformità alla direttiva ISO/IEC 24711 (FDIS)		
² Programma di restituzione delle cartucce con licenza		

Uso di cartucce di stampa Lexmark originali

Le stampanti, le cartucce di stampa e la carta fotografica Lexmark sono progettati per essere utilizzati insieme per fornire una qualità di stampa superiore.

Se si riceve un messaggio **Inchiostro originale Lexmark esaurito**, l'inchiostro Lexmark originale nella cartuccia indicata è esaurito.

Se è stata acquistata una nuova cartuccia di stampa Lexmark originale, ma viene visualizzato il messaggio **Inchiostro originale Lexmark esaurito**:

- 1 Fare clic sul messaggio **Ulteriori informazioni**.
- 2 Fare clic su **Rileva una cartuccia di stampa non Lexmark**.

Per non visualizzare nuovamente il messaggio per le cartucce indicate:

- Sostituire le cartucce di stampa con altre nuove Lexmark.
- Se si sta eseguendo la stampa da un computer, fare clic su **Ulteriori informazioni** sul messaggio, selezionare la casella di controllo e fare clic su **Chiudi**.

La garanzia Lexmark non copre le riparazioni dovute a danni provocati da inchiostro o cartucce di stampa non Lexmark.

Ricarica di una cartuccia di stampa

La garanzia non copre le riparazioni di danni o guasti provocati da una cartuccia ricaricata. Lexmark sconsiglia l'uso di cartucce ricaricate. La ricarica della cartuccia può influire sulla qualità di stampa e causare danni alla stampante. Per risultati ottimali, utilizzare materiali di consumo Lexmark.

Riciclaggio dei prodotti Lexmark

Per restituire a Lexmark i prodotti Lexmark per il riciclaggio:

- 1 Visitare il sito Web all'indirizzo **www.lexmark.com/recycle**.
- 2 Seguire le istruzioni visualizzate sullo schermo del computer.

Risoluzione dei problemi



Risoluzione dei problemi di installazione

Spia di accensione non illuminata

Accertarsi di aver scollegato il cavo di alimentazione dalla presa a muro e dalla stampante.

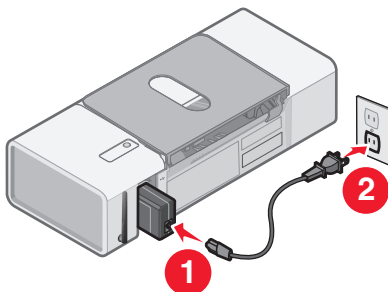
- 1 Inserire completamente il connettore nell'alimentazione della stampante.
- 2 Collegare il cavo a una presa elettrica che è stata utilizzata da altri dispositivi elettrici.



- 3 Se la spia  non è accesa, premere .

L'installazione del software non viene completata

I seguenti sistemi operativi sono supportati:

- Windows 2000 con Service Pack 3 o successivo
- Windows XP
- Windows Vista

Soluzione 1

Verificare che il computer soddisfi i requisiti minimi di sistema elencati nella casella.



Soluzione 2

- 1 Verificare che nel cavo USB non siano presenti danni evidenti.
- 2 Inserire saldamente l'estremità rettangolare del cavo USB nella porta USB del computer.
La porta USB è contrassegnata con il simbolo  USB.
- 3 Collegare saldamente l'estremità quadrata del cavo USB alla parte posteriore della stampante.

Soluzione 3

- 1 Spegner e riaccendere il computer.
- 2 Fare clic su **Annulla** su tutte le schermate Trovato nuovo hardware.
- 3 Inserire il CD, quindi seguire le istruzioni visualizzate per reinstallare il software.

Soluzione 4

- 1 Premere  per spegnere la stampante.
- 2 Scollegare il cavo di alimentazione dalla presa a muro.
- 3 Rimuovere delicatamente il cavo di alimentazione dalla stampante.
- 4 Ricollegare il cavo di alimentazione alla stampante.
- 5 Collegare il cavo di alimentazione alla presa a muro.
- 6 Premere  per accendere la stampante.

Soluzione 5

- 1 Chiudere tutte le applicazioni software aperte.
- 2 Disattivare tutti i programmi antivirus.
- 3 Fare doppio clic sull'icona **Risorse del computer** .
In Windows XP, fare clic su **Start** per accedere all'icona Risorse del computer.
- 4 Fare doppio clic sull'icona **Unità CD-ROM** .
- 5 Se necessario, fare doppio clic su **setup.exe**.
- 6 Attenersi alle istruzioni visualizzate sullo schermo del computer per installare il software.

Soluzione 6

- 1 Visitare il sito Web all'indirizzo **www.lexmark.com** per verificare la versione più recente.
- 2 In tutti i paesi, eccetto gli Stati Uniti, selezionare il paese.
- 3 Fare clic sui collegamenti relativi ai driver o ai download.
- 4 Selezionare il tipo di stampante.
- 5 Selezionare il modello di stampante.
- 6 Selezionare il sistema operativo.
- 7 Selezionare il file che si desidera scaricare e seguire le istruzioni visualizzate sullo schermo del computer.

La pagina non viene stampata

Soluzione 1

Se la spia  non è accesa, vedere "Spia di accensione non illuminata" a pagina 40.

Soluzione 2

Rimuovere e caricare la carta.

Soluzione 3

Verificare i livelli di inchiostro e, se necessario, installare una nuova cartuccia di stampa.

Soluzione 4

- 1 Rimuovere le cartucce di stampa.
- 2 Accertarsi che l'adesivo e il nastro siano stati rimossi completamente dal fondo e dal retro delle cartucce.

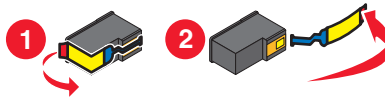

Avvertenza: *non* toccare l'area dei contatti dorata sulla parte posteriore o sugli ugelli metallici nella parte inferiore delle cartucce.

- 3 Reinserire le cartucce di stampa.

Soluzione 5

Accertarsi che la stampante sia impostata come predefinita e che non sia in attesa o in pausa.

- 1 Fare clic su:
 - In Windows XP Pro: **Start → Impostazioni → Stampanti e fax.**
 - In Windows XP Home: **Start → Pannello di controllo → Stampanti e fax.**
 - In Windows 2000 o Windows Vista: **Start → Impostazioni → Stampante.**
- 2 Fare doppio clic sul nome della stampante.
- 3 Fare clic su **Una stampante.**
 - Verificare che non sia presente un segno di spunta accanto all'opzione Interrompi stampa.
 - Accertarsi che sia visualizzato un segno di spunta accanto all'opzione Imposta come predefinita.

Soluzione 6

- 1 Disinstallare il software della stampante e reinstallarlo. Per ulteriori informazioni, vedere "Disinstallazione e reinstallazione del software" a pagina 49.
- 2 Se il software non è stato ancora installato correttamente, visitare il sito Web all'indirizzo **www.lexmark.com** per verificare la versione più recente.
 - a In tutti i paesi, eccetto gli Stati Uniti, selezionare il paese.
 - b Fare clic sui collegamenti relativi ai driver o ai download.
 - c Selezionare il tipo di stampante.
 - d Selezionare il modello di stampante.
 - e Selezionare il sistema operativo.
 - f Selezionare il file che si desidera scaricare e seguire le istruzioni visualizzate sullo schermo del computer.

Risoluzione dei problemi di stampa

Miglioramento della qualità di stampa

Se non si è soddisfatti della qualità di stampa dei documenti, accertarsi di:

- Utilizzare la carta appropriata per il documento. Se si sta stampando una fotografia o altre immagini di qualità elevata, utilizzare carta fotografica Lexmark.

Nota: per evitare sbavature o graffi, evitare di toccare la superficie stampata con le dita o con oggetti appuntiti. Per risultati ottimali, rimuovere uno per uno i fogli dal vassoio di uscita della carta e lasciare asciugare le stampe almeno 24 ore prima di impilarle, esporle o conservarle.

- Utilizzare carta più pesante, bianca o patinata.
- Selezionare una qualità di stampa più alta.

Se la qualità di stampa dei documenti risulta ancora imperfetta, attenersi alla procedura seguente.

- 1** Allineare le cartucce di stampa. Per ulteriori informazioni, vedere "Allineamento delle cartucce di stampa" a pagina 35.

Se la qualità di stampa non è migliorata, continuare con passo 2.

- 2** Pulire gli ugelli delle cartucce di stampa. Per ulteriori informazioni, vedere "Pulizia degli ugelli delle cartucce di stampa" a pagina 36.

Se la qualità di stampa non è migliorata, continuare con passo 3.

- 3** Rimuovere e reinserire le cartucce di stampa. Per ulteriori informazioni, vedere "Rimozione di una cartuccia di stampa usata" a pagina 33 e "Installazione delle cartucce di stampa" a pagina 34.

Se la qualità di stampa non è migliorata, continuare con passo 4.

- 4** Pulire gli ugelli e i contatti delle cartucce di stampa. Per ulteriori informazioni, vedere "Pulizia manuale degli ugelli e dei contatti delle cartucce di stampa" a pagina 36.

Se la qualità di stampa non è ancora soddisfacente, sostituire le cartucce di stampa. Per ulteriori informazioni, vedere "Ordinazione di materiali di consumo" a pagina 37.

La velocità di stampa è bassa

Soluzione 1

Chiudere tutte le applicazioni non in uso.

Soluzione 2

Provare a ridurre il numero e il formato delle immagini del documento.

Soluzione 3

Valutare l'acquisto di ulteriore memoria RAM per il computer.

Soluzione 4

Eliminare i tipi di carattere non utilizzati dal sistema.

Soluzione 5

- 1** Dall'applicazione software, fare clic su **File → Stampa**.
- 2** Fare clic su **Proprietà, Preferenze, Opzioni** o **Imposta**.

- 3 Fare clic su **Qualità/Copie**.
- 4 Nell'area Qualità/Velocità, selezionare una qualità di stampa inferiore.

Soluzione 6

- 1 Disinstallare il software della stampante e reinstallarlo. Per ulteriori informazioni, vedere "Disinstallazione e reinstallazione del software" a pagina 49.
- 2 Se il software non è stato ancora installato correttamente, visitare il sito Web all'indirizzo **www.lexmark.com** per verificare la versione più recente.
 - a In tutti i paesi, eccetto gli Stati Uniti, selezionare il paese.
 - b Fare clic sui collegamenti relativi ai driver e ai download.
 - c Selezionare il tipo di stampante.
 - d Selezionare il modello di stampante.
 - e Selezionare il sistema operativo.
 - f Selezionare il file che si desidera scaricare e seguire le istruzioni sullo schermo del computer.

La stampante non stampa o non risponde

Vedere "La pagina non viene stampata" a pagina 41.

Qualità scadente lungo i bordi della pagina

Soluzione 1

Se non è stata selezionata la stampa senza bordi, utilizzare le seguenti impostazioni per i margini di stampa minimi:

- Margini sinistro e destro:
 - 6,35 mm (0,25 pol.) per il formato Letter
 - 3,37 mm (0,133 pol.) per tutti i formati carta tranne il formato Letter
- Margine superiore: 1,7 mm (0,067 pol.)
- Margine inferiore: 12,7 mm (0,5 pol.)

Soluzione 2

Selezionare la funzione di stampa Senza bordi.

- 1 Dall'applicazione software, fare clic su **File → Stampa**.
- 2 Fare clic su **Proprietà, Preferenze, Opzioni o Imposta**.
- 3 Fare clic su **Layout di stampa**.
- 4 Fare clic su **Senza bordi**.

Soluzione 3

Verificare che il formato carta utilizzato corrisponda all'impostazione della stampante.

- 1 Dall'applicazione software, fare clic su **File → Stampa**.
- 2 Fare clic su **Proprietà, Preferenze, Opzioni o Imposta**.
- 3 Fare clic su **Imposta carta**.
- 4 Controllare il formato carta.

Qualità di testo e grafica non soddisfacente

Esempi di qualità di testo e grafica non soddisfacente includono:

- Pagine vuote
- Stampa scura
- Stampa sbiadita
- Colori errati
- Fasce alterne di stampa chiara e scura
- Linee distorte
- Sbavature
- Strisce
- Righe bianche in stampa

Soluzione 1

Verificare i livelli di inchiostro e, se necessario, installare una nuova cartuccia di stampa.

Soluzione 2

Vedere "Miglioramento della qualità di stampa" a pagina 35.

Soluzione 3

Per evitare le sbavature d'inchiostro quando si utilizzano i seguenti supporti, rimuovere ciascun foglio non appena esce dalla stampante e lasciare che asciughi completamente:

- Documento con grafici o immagini
- Carta fotografica
- Carta opaca di spessore maggiore o lucida
- Lucidi
- Etichette
- Buste
- Trasferibili a caldo

Nota: in genere, è necessario attendere fino a 15 minuti prima che i lucidi siano completamente asciutti.

Soluzione 4

Utilizzare carta di marca differente. Ogni marca di carta assorbe l'inchiostro in modo diverso e riproduce i colori con variazioni. Se si sta stampando una fotografia o altre immagini di qualità elevata, utilizzare carta fotografica Lexmark.

Soluzione 5

Utilizzare solo carta nuova e senza pieghe.

Soluzione 6

- 1 Disinstallare il software della stampante e reinstallarlo. Per ulteriori informazioni, vedere "Disinstallazione e reinstallazione del software" a pagina 49.
- 2 Se il software non è stato ancora installato correttamente, visitare il sito Web all'indirizzo **www.lexmark.com** per verificare la versione più recente.
 - a In tutti i paesi, eccetto gli Stati Uniti, selezionare il paese.
 - b Fare clic sui collegamenti relativi ai driver e ai download.

- c Selezionare il tipo di stampante.
- d Selezionare il modello di stampante.
- e Selezionare il sistema operativo.
- f Selezionare il file che si desidera scaricare e seguire le istruzioni sullo schermo del computer.



Stampa parziale di documenti o foto

Verificare che il formato carta utilizzato corrisponda all'impostazione della stampante.



- 1 Dall'applicazione software in uso, fare clic su **File → Stampare**.
- 2 Fare clic su **Proprietà, Preferenze, Opzione o Installazione**.
- 3 Fare clic su **Imposta carta**.
- 4 Controllare il formato carta.

Risoluzione dei problemi di inceppamento e di alimentazione non corretta

Inceppamento della carta nella stampante

- 1 Premere  per spegnere la stampante.
- 2 Afferrare con fermezza la carta ed estrarla delicatamente.
- 3 Premere  per riaccendere la stampante.

Inceppamento della carta nel supporto carta

- 1 Premere  per spegnere la stampante.
- 2 Afferrare con fermezza la carta ed estrarla delicatamente.
- 3 Premere  per riaccendere la stampante.

Alimentazione non corretta della carta o dei supporti speciali

Se la carta o un supporto speciale viene alimentato in modo non corretto, inclinato o se vengono prelevati più fogli, provare le seguenti soluzioni.

Soluzione 1

Caricare una quantità inferiore di carta nella stampante.

Vedere "Caricamento di vari tipi di carta" a pagina 21 per informazioni su:

- Quantità massima di caricamento per tipo di carta;
- Istruzioni per il caricamento specifiche per i supporti speciali e la carta supportate

Soluzione 2

Caricare la carta con il lato di stampa rivolto verso l'alto.

Soluzione 3

Utilizzare solo carta nuova e senza pieghe.

Soluzione 4

Regolare la guida della carta:

- quando si utilizza un supporto largo meno di 8,5 pollici;
- allineata al bordo sinistro della carta o del supporto, assicurandosi che non si incurvi.

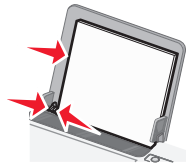

La carta, le buste o i supporti speciali non vengono alimentati

Soluzione 1

Se si sono verificati inceppamenti della carta, vedere "Risoluzione dei problemi di inceppamento e di alimentazione non corretta" a pagina 46.

Soluzione 2

Verificare che i supporti speciali siano caricati correttamente.

Soluzione 3

Provare a caricare una pagina, una busta o un foglio di un supporto speciale alla volta.

Soluzione 4

Accertarsi che la stampante sia impostata come predefinita e che non sia in attesa o in pausa.

1 Fare clic su:

- Per Windows XP Pro: **Start → Impostazioni → Stampanti e fax.**
- Per Windows XP Home: **Start → Pannello di controllo → Stampanti e fax.**
- In Windows 2000 o Windows Vista: **Start → Impostazioni → Stampante.**

2 Fare doppio clic sul nome della stampante.

3 Fare clic su **Una stampante.**

- Verificare che non sia presente un segno di spunta accanto all'opzione Interrompi stampa.
- Accertarsi che sia visualizzato un segno di spunta accanto all'opzione Imposta come predefinita.

La carta per striscioni si è inceppata

1 Premere  per spegnere la stampante.

2 Rimuovere lo striscione inceppato dalla stampante.

Per evitare l'inceppamento durante la stampa di uno striscione:

- Utilizzare solo il numero di fogli necessari per lo striscione.
- Selezionare le seguenti impostazioni per consentire l'alimentazione della carta nella stampante senza inceppamenti:

1 Con il documento aperto, fare clic su **File→Stampa.**

2 Fare clic su **Proprietà, Preferenze, Opzioni o Imposta.**

3 Selezionare la scheda **Imposta carta.**

4 Nell'area Formato carta, selezionare **Striscione.**

- 5 Selezionare **Striscione Letter** o **Striscione A4** come formato carta.
- 6 Selezionare **Verticale** o **Orizzontale**.
- 7 Fare clic su **OK**.
- 8 Fare clic su **OK** o **Stampa**.

Risoluzione dei problemi della spia di accensione lampeggiante

La spia di accensione lampeggia lentamente

La stampante ha esaurito la carta durante la stampa del processo.
Caricare altra carta. Vedere "Caricamento della carta" a pagina 21.

La spia di accensione lampeggia rapidamente

Non si siano verificati inceppamenti della carta.

Rimuovere l'inceppamento della carta. Per ulteriori informazioni, vedere "Risoluzione dei problemi di inceppamento e di alimentazione non corretta" a pagina 46.

Risoluzione dei problemi dei messaggi di errore

Questi messaggi vengono visualizzati sullo schermo del computer.

Avviso cartuccia

Una delle cartucce di stampa dovrà essere sostituita a breve. L'avviso relativo alla cartuccia viene visualizzato quando una cartuccia è piena al 25 per cento, 15 per cento e 5 per cento.

Sostituire la cartuccia di stampa con una nuova cartuccia. Per ulteriori informazioni, vedere "Rimozione di una cartuccia di stampa usata" a pagina 33 e "Installazione delle cartucce di stampa" a pagina 34.

Per ordinare materiali di consumo, fare clic su **Ordina inchiostro**. È anche possibile fare riferimento a "Ordinazione di materiali di consumo" a pagina 37 questa Guida.

Sostituzione necessaria della cartuccia nera

È necessario installare una nuova cartuccia nera.

Se disponibile, fare clic sul pulsante **Continua** sullo schermo del computer per eseguire la stampa utilizzando la cartuccia a colori. Il pulsante Continua è disponibile soltanto all'inizio del processo di stampa.

Nota: al momento della sostituzione, una quantità di inchiostro variabile permarrà nella cartuccia nera.

Attenersi alla seguente procedura per sostituire la cartuccia nera della stampante:

- 1 Annullare il processo di stampa se non è già stato annullato.
- 2 Sostituire la cartuccia di stampa nera con una nuova cartuccia. Per ulteriori informazioni, vedere "Rimozione di una cartuccia di stampa usata" a pagina 33 e "Installazione delle cartucce di stampa" a pagina 34.
- 3 Ristampare.

Per ordinare materiali di consumo, fare clic su **Ordina inchiostro**. È anche possibile fare riferimento a "Ordinazione di materiali di consumo" a pagina 37 questa Guida.

Sostituzione necessaria della cartuccia a colori

È necessario installare una nuova cartuccia a colori.

Se disponibile, fare clic sul pulsante **Continua** sullo schermo del computer per eseguire la stampa utilizzando la cartuccia nera. Il pulsante Continua è disponibile soltanto all'inizio del processo di stampa.

Nota: al momento della sostituzione, una quantità di inchiostro variabile permarrà nella cartuccia a colori.

Attenersi alla seguente procedura per sostituire la cartuccia a colori della stampante:

- 1 Annullare il processo di stampa se non è già stato annullato.
- 2 Sostituire la cartuccia di stampa a colori con una nuova cartuccia. Per ulteriori informazioni, vedere "Rimozione di una cartuccia di stampa usata" a pagina 33 e "Installazione delle cartucce di stampa" a pagina 34.
- 3 Ristampare.

Per ordinare materiali di consumo, fare clic su **Ordina inchiostro**. È anche possibile fare riferimento a "Ordinazione di materiali di consumo" a pagina 37 questa Guida.

Sostituzione necessaria della cartuccia nera e a colori

È necessario installare nuove cartucce di stampa.

Il processo di stampa è stato annullato.

Nota: al momento della sostituzione, una quantità di inchiostro variabile permarrà nella cartuccia nera e a colori.

- 1 Sostituire le cartucce di stampa con nuove cartucce. Per ulteriori informazioni, vedere "Rimozione di una cartuccia di stampa usata" a pagina 33 e "Installazione delle cartucce di stampa" a pagina 34.
- 2 Ristampare.

Per ordinare materiali di consumo, fare clic su **Ordina inchiostro**. È anche possibile fare riferimento a "Ordinazione di materiali di consumo" a pagina 37 questa Guida.

Inceppamento carta

Per ulteriori informazioni, vedere "Risoluzione dei problemi di inceppamento e di alimentazione non corretta" a pagina 46.

Carta esaurita

La stampante ha esaurito la carta durante la stampa del processo.

Caricare carta. Per ulteriori informazioni, vedere "Caricamento della carta" a pagina 21.

Disinstallazione e reinstallazione del software

Se la stampante non funziona correttamente o se viene visualizzato un messaggio di errore di comunicazione quando si prova a utilizzare la stampante, potrebbe essere necessario disinstallare e reinstallare il software della stampante.

- 1 Fare clic su **Start → Programmi** o **Tutti i programmi → Lexmark 1400 Series**.
- 2 Selezionare **Disinstalla**.
- 3 Per disinstallare il software della stampante, attenersi alle istruzioni visualizzate sullo schermo.
- 4 Riavviare il computer prima di reinstallare il software della stampante.
- 5 Fare clic su **Annulla** su tutte le schermate Trovato nuovo hardware.
- 6 Inserire il CD, quindi seguire le istruzioni visualizzate per reinstallare il software.

Nota: se la schermata di installazione non viene visualizzata automaticamente dopo il riavvio del computer, fare clic su **Start → Esegui** e digitare **D:\setup**, dove **D** è la lettera dell'unità CD-ROM.

Avvisi

Nome del prodotto:

Lexmark 1400 Series

Tipo di macchina:

4127

Modelli:

W31, W21, W01

Avviso edizione

Febbraio 2007

Le informazioni incluse nel seguente paragrafo non si applicano a tutti quei paesi in cui tali disposizioni non risultano conformi alle leggi locali: LA PRESENTE DOCUMENTAZIONE VIENE FORNITA DA LEXMARK INTERNATIONAL, INC. NEL SUO STATO DI FATTO, SENZA ALCUNA GARANZIA IMPLICITA O ESPLICITA, INCLUSE LE GARANZIE IMPLICITE DI COMMERCIALIZZABILITÀ O IDONEITÀ A SCOPI SPECIFICI. In alcuni paesi non è consentita la rinuncia di responsabilità esplicita o implicita in determinate transazioni, pertanto la presente dichiarazione potrebbe non essere valida.

La presente pubblicazione potrebbe includere inesattezze di carattere tecnico o errori tipografici. Le presenti informazioni sono soggette a modifiche periodiche che vengono incluse nelle edizioni successive. Miglioramenti o modifiche ai prodotti o ai programmi descritti nel presente documento possono essere apportati in qualsiasi momento.

I riferimenti a prodotti, programmi o servizi contenuti in questa pubblicazione non sottintendono alcuna intenzione del produttore di renderli disponibili in tutti i paesi in cui opera. Qualsiasi riferimento a un prodotto, programma o servizio non implica alcun uso esclusivo di tale prodotto, programma o servizio. Ogni prodotto, programma o servizio funzionalmente equivalente che non violi diritti di proprietà intellettuale può essere utilizzato in sostituzione. La valutazione e la verifica del funzionamento insieme ad altri prodotti, programmi o servizi, tranne quelli espressamente progettati dal produttore, sono di responsabilità dell'utente.

Per il supporto tecnico Lexmark, visitare support.lexmark.com.

Per informazioni sui materiali di consumo e i download, visitare www.lexmark.com.

Se non si è in grado di accedere a Internet, è possibile contattare Lexmark tramite posta:

Lexmark International, Inc.
Bldg 004-2/CSC
740 New Circle Road NW
Lexington, KY 40550

© 2007 Lexmark International, Inc.

Tutti i diritti riservati.

Marchi

Lexmark, Lexmark con il simbolo del diamante e MarkNet sono marchi di Lexmark International, Inc., registrati negli Stati Uniti e/o in altri paesi.

PerfectFinish è un marchio di Lexmark International, Inc.

Tutti gli altri marchi appartengono ai rispettivi proprietari.

Convenzioni

Nota: una *Nota* identifica informazioni che possono essere di aiuto per l'utente.

Avvertenza: un messaggio di *Avvertenza* identifica una situazione che può provocare danni all'hardware o al software del prodotto.



ATTENZIONE: un messaggio di *ATTENZIONE* identifica una situazione che può provocare danni alle persone.



ATTENZIONE: questo tipo di messaggio di *ATTENZIONE* indica che *non si deve toccare* l'area evidenziata.



ATTENZIONE: questo tipo di messaggio di *ATTENZIONE* indica che si tratta di *superficie molto calda*.



ATTENZIONE: questo tipo di messaggio di *ATTENZIONE* indica un *pericolo di scossa*.



ATTENZIONE: questo tipo di messaggio di *ATTENZIONE* indica un *pericolo di pungersi*.

I seguenti avvisi sono validi se nella stampante è installata una scheda di rete wireless.

Livelli di emissione dei rumori

Le seguenti misurazioni sono state effettuate in conformità con ISO 7779 e riportate in base a ISO 9296.

Nota: alcune modalità potrebbero non essere applicabili al prodotto acquistato.

Pressione sonora media a un metro, dBA	
Stampa	52
Acquisizione	non applicabile
Copia	non applicabile
Pronta	non presente

I valori sono soggetti a modifiche. Vedere www.lexmark.com per i valori correnti.

Direttiva WEEE (Waste from Electrical and Electronic Equipment)



Il logo WEEE indica programmi e procedure di riciclaggio specifici per i prodotti di elettronica nei paesi dell'Unione Europea. Il riciclaggio dei prodotti viene incoraggiato. Per ottenere ulteriori informazioni sulle opzioni di riciclaggio, visitare il sito Web Lexmark all'indirizzo www.lexmark.com per i numeri di telefono degli uffici vendita locali.

ENERGY STAR



Consumo elettrico

Consumo elettrico del prodotto

Nella tabella seguente sono documentate le caratteristiche di consumo energetico del prodotto.

Nota: alcune modalità potrebbero non essere applicabili al prodotto acquistato.

Modalità	Descrizione	Consumo elettrico (Watt)
Stampa	Il prodotto sta generando output stampato da input elettronici.	23
Copia	Il prodotto sta generando output stampato da originali stampati.	non applicabile
Acquisizione	Il prodotto sta acquisendo documenti stampati.	non applicabile
Pronta	Il prodotto è in attesa di un processo di stampa.	5.84
Risparmio energetico	Il prodotto è in modalità di consumo ridotto.	non applicabile
Spegnimento attivo	Il prodotto è collegato a una presa a muro, ma l'interruttore di alimentazione è spento.	5.84
Spegnimento completo (<1 W)	Il prodotto è collegato a una presa a muro, l'interruttore di alimentazione è spento ed è nella modalità di consumo minimo possibile.	0.68
Disattivato	Il prodotto è collegato a una presa a muro, ma l'interruttore di alimentazione è spento.	5.84

I livelli di consumo elettrico elencati nella tabella precedente rappresentano misurazioni medie nel tempo. Richieste momentanee possono risultare sostanzialmente superiori alla media.

I valori sono soggetti a modifiche. Vedere www.lexmark.com per i valori correnti.

Risparmio energetico

Questo prodotto è progettato con una modalità di risparmio energetico definita Risparmio energetico. La modalità risparmio energetico è equivalente alla modalità basso consumo EPA. Questa modalità consente di risparmiare energia riducendo il consumo elettrico nei periodi di inattività prolungati. Questa modalità viene attivata automaticamente dopo un periodo di inattività del prodotto specificato, denominato timeout risparmio energetico.

Impostazioni predefinite del timeout di risparmio energetico per questo prodotto (in minuti):	>6 secondi
---	------------

Modalità di spegnimento

Se questo prodotto dispone di una modalità di spegnimento che consuma comunque una minima quantità di corrente, per interrompere completamente il consumo elettrico del prodotto, scollegare l'alimentazione dalla presa a muro.

Utilizzo totale di energia

A volte può risultare utile calcolare l'utilizzo totale di energia del prodotto. Poiché le dichiarazioni sui consumi elettrici sono fornite in Watt, per calcolare l'utilizzo di energia il consumo va moltiplicato per il tempo speso dal prodotto in ciascuna modalità. L'utilizzo totale di energia del prodotto è la somma dell'utilizzo di ciascuna modalità.

Contratto di licenza con l'utente finale

L'apertura della confezione, l'installazione del software della stampante oppure l'utilizzo delle cartucce di stampa in dotazione attestano l'accettazione del seguente contratto/licenza: Le cartucce di stampa brevettate contenute all'interno vengono concesse in licenza esclusivamente per uso singolo e sono state progettate per smettere di funzionare dopo l'erogazione di una quantità di inchiostro prestabilita. Al momento della sostituzione, una quantità di inchiostro variabile permarrà nella cartuccia. Dopo l'utilizzo, la licenza relativa all'utilizzo delle cartucce di stampa termina e la cartuccia usata deve essere restituita esclusivamente a Lexmark per operazioni di ricarica o riciclo. **Se non vengono accettati i termini relativi a questo contratto/licenza di uso singolo, restituire il prodotto nella confezione originale presso il punto vendita.** Una cartuccia sostitutiva in vendita esente da tali condizioni è disponibile all'indirizzo www.lexmark.com.

Indice

A

alimentatore 14
alimentazione non corretta della carta o dei supporti speciali 46
allineamento delle cartucce di stampa 35
Avanzate, scheda 17
avvertenze 50, 51, 52
avvertenze sulle emissioni 51
Avviso cartuccia 48

B

Barra degli strumenti
 stampa di una pagina Web 28
 stampa solo di foto da una pagina Web 29
 utilizzo 19
biglietti d'auguri
 caricamento 22
 stampa 25
biglietti e cartoline
 stampa 25
buste
 caricamento 22
 stampa 26

C

caricamento
 biglietti d'auguri 22
 buste 22
 carta 21
 carta di formato personalizzato 24
 carta fotografica 21
 carta lucida 21
 carta patinata 21
 carta per striscioni 23
 cartoline 22
 cartoline fotografiche 22
 etichette 23
 lucidi 23
 schede 22
 trasferibili a caldo 22
carta, buste o supporti speciali non vengono alimentati 47
carta, caricamento 21
carta di formato personalizzato, caricamento 24
Carta esaurita 49
carta fotografica, caricamento 21
carta lucida, caricamento 21

carta patinata, caricamento 21
carta per striscioni, caricamento 23
carta per striscioni inceppata 47
cartoline
 caricamento 22
 stampa 25
cartoline fotografiche, caricamento 22
cartucce, stampa
 allineamento 35
 conservazione 37
 installazione 34
cartucce di stampa
 allineamento 35
 conservazione 37
 installazione 34
cartucce di stampa, ordinazione 16
cartuccia, stampa
 pulizia 36
 pulizia manuale 36
 rimozione 33
Cartuccia di stampa
 pulizia 36
 pulizia manuale 36
 rimozione 33
Centro soluzioni
 apertura 16
 Avanzate, scheda 17
 Come, scheda 17
 Informazioni contatti, scheda 17
 Manutenzione, scheda 17
 Scheda Risoluzione dei problemi 17
 Stato stampante, finestra di dialogo 17
 utilizzo 16
Come, scheda 17
contenuto, confezione 11
contenuto della confezione 11
coperchio di accesso 13

D

Desidero, menu 18
documenti, stampa 25

E

etichette, caricamento 23

F

fascicolazione delle copie 26
formati carta, specifica 19
fotografie
 stampa 30
 stampa da una pagina Web 29
 stampa senza bordi 30
 stampa utilizzando Proprietà di stampa 30
foto senza bordi, stampa 30
funzione Multi-up 27

G

guida carta 13

I

impossibile eseguire l'installazione del software 40
Imposta carta, scheda
 modifica formato carta 19
 modifica orientamento 19
impostazioni software, stampante
 reimpostazione dei valori predefiniti 20
impostazioni software della stampante
 reimpostazione dei valori predefiniti 20
inceppamento della carta 49
inceppamento della carta nella stampante 46
inceppamento della carta nel supporto carta 46
inchiostro, ordinazione 16
individuazione
 informazioni 7
 pubblicazioni 7
 sito Web 7
informazioni, ricerca 7
Informazioni contatti, scheda 17
installazione
 cartucce di stampa 34
 software della stampante 49

L

layout, selezione 19
Layout di stampa, scheda
 fronte retro 19
 modifica tipo di documento 19
livelli di emissione dei rumori 51
livelli di inchiostro, verifica 16

lucidi
 caricamento 23
 stampa 28

M
Manutenzione, scheda 17
materiali di consumo,
ordinazione 37

N
norme di sicurezza 2

O
ordinazione di materiali di
consumo 37
ordine inverso 28
orientamento, modifica
 orizzontale 19
 verticale 19
orientamento orizzontale,
selezione 19
orientamento verticale,
selezione 19

P
Pacchetti di foto 31
pagina non viene stampata 41
pagina Web
 stampa 28
 stampa solo di foto 29
parti
 alimentatore 14
 coperchio di accesso 13
 guida carta 13
 porta USB 14
 pulsante di accensione 13
 supporto carta 13
 vassoio di uscita carta 13
porta USB 14
Proprietà di stampa
 apertura 18
 Desidero, menu 18
 Imposta carta, scheda 19
 Layout di stampa, scheda 19
 Opzioni, menu 18
 Proprietà di stampa, schede 19
 Qualità/Copie, scheda 19
 Salvare le impostazioni,
 menu 18
pubblicazioni, ricerca 7
pulizia degli ugelli delle cartucce di
stampa 36
pulsante di accensione 13

Q
Qualità/Copie, scheda 19
qualità di stampa scadente ai bordi
della pagina 44
qualità scadente di testo e
grafica 45

R
riciclaggio
 dichiarazione WEEE 51
 prodotti Lexmark 39
rimozione della cartuccia di
stampa 33
risoluzione dei problemi,
inceppamento e alimentazione
 alimentazione non corretta della
 carta o dei supporti speciali 46
 carta, buste o supporti speciali non
 vengono alimentati 47
 carta per striscioni inceppata 47
 inceppamento della carta nella
 stampante 46
 inceppamento della carta nel
 supporto carta 46
risoluzione dei problemi,
installazione
 impossibile eseguire
 l'installazione del software 40
 pagina non viene stampata 41
 spia di accensione non
 illuminata 40
risoluzione dei problemi, messaggi
di errore
 Avviso cartuccia 48
 Carta esaurita 49
 inceppamento della carta 49
 sostituzione necessaria della
 cartuccia a colori 48
 sostituzione necessaria della
 cartuccia nera 48
 sostituzione necessaria della
 cartuccia nera e a colori 49
risoluzione dei problemi, spia di
accensione lampeggiante
 spia di accensione lampeggia
 lentamente 48
 spia di accensione lampeggia
 rapidamente 48
risoluzione dei problemi, stampa
miglioramento della qualità di
stampa 35, 43
qualità di stampa scadente ai bordi
della pagina 44
qualità scadente di testo e
grafica 45

stampante non stampa o non
risponde 44
stampe di documento parziale o
foto 46
 velocità di stampa bassa 43
risoluzione dei problemi dei
messaggi di errore
 Avviso cartuccia 48
 Carta esaurita 49
 inceppamento della carta 49
 sostituzione necessaria della
 cartuccia a colori 48
 sostituzione necessaria della
 cartuccia nera 48
 sostituzione necessaria della
 cartuccia nera e a colori 49
risoluzione dei problemi della spia di
accensione lampeggiante
 spia di accensione lampeggia
 lentamente 48
 spia di accensione lampeggia
 rapidamente 48
risoluzione dei problemi di
inceppamento e alimentazione
 alimentazione non corretta della
 carta o dei supporti speciali 46
 carta, buste o supporti speciali non
 vengono alimentati 47
 carta per striscioni inceppata 47
 inceppamento della carta nella
 stampante 46
 inceppamento della carta nel
 supporto carta 46
risoluzione dei problemi di
installazione
 impossibile eseguire
 l'installazione del software 40
 pagina non viene stampata 41
 spia di accensione non
 illuminata 40
risoluzione dei problemi di stampa
miglioramento della qualità di
stampa 35, 43
qualità di stampa scadente ai bordi
della pagina 44
qualità scadente di testo e
grafica 45
stampante non stampa o non
risponde 44
stampe di documento parziale o
foto 46
 velocità di stampa bassa 43

S

Scheda Risoluzione dei problemi 17
schede
 caricamento 22
 stampa 25
sito Web
 individuazione 7
software
 Barra degli strumenti 19
 Centro soluzioni 16
 Proprietà di stampa 18
 rimozione e reinstallazione 49
 utilizzo 15
software della stampante
 reinstallazione 49
 rimozione 49
 utilizzo 15
sostituzione necessaria della cartuccia a colori 48
sostituzione necessaria della cartuccia nera 48
sostituzione necessaria della cartuccia nera e a colori 49
spia di accensione lampeggia lentamente 48
spia di accensione lampeggia rapidamente 48
spia di accensione non illuminata 40
stampa
 biglietti d'auguri 25
 biglietti e cartoline 25
 buste 26
 cartoline 25
 copie fascicolate 26
 documenti 25
 fotografie 30
 foto utilizzando Proprietà di stampa 30
 lucidi 28
 ordine inverso 28
 Pacchetti di foto 31
 pagina Web 28
 pagina Web, solo foto 29
 più pagine su un singolo foglio 27
 schede 25
 ultima pagina per prima 28
stampante non stampa o non risponde 44
stampe di documento parziale o foto 46
Stato stampante, finestra di dialogo 17

supporto carta 13

T

trasferibili a caldo, caricamento 22

U

ugelli delle cartucce di stampa, pulizia 36
ultima pagina per prima 28

V

vassoio di uscita carta 13
velocità di stampa bassa 43
visualizzazione 32