

ASUS[®]

**Monitor LCD
Serie VX229**

Guida dell'utente

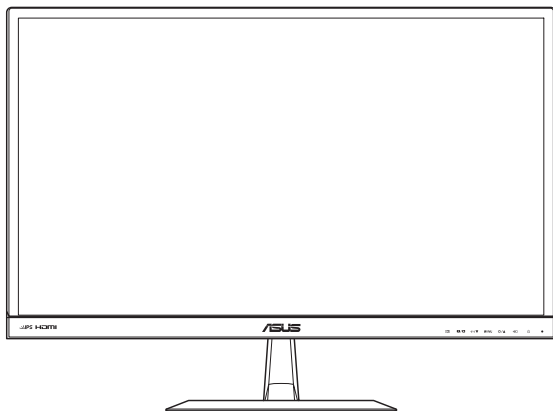

HDMI[™]
HIGH-DEFINITION MULTIMEDIA INTERFACE

Prima edizione
Giugno 2013

Copyright © 2013 ASUSTeK COMPUTER INC. Tutti i diritti riservati.

Nessuna parte di questo manuale, compresi i prodotti e il software in esso descritti, può essere riprodotta, trasmessa, trascritta, salvata in un sistema di archiviazione o tradotta in altra lingua in qualsiasi forma o con qualsiasi mezzo, ad eccezione dei documenti conservati da parte dell'acquirente per il backup, senza l'espresso consenso scritto di ASUSTeK COMPUTER INC. ("ASUS").

La garanzia del prodotto o l'assistenza non sarà estesa se: (1) il prodotto viene riparato, modificato o alterato, a meno che tali riparazioni, modifiche o alterazioni non siano state autorizzate per iscritto da ASUS; oppure (2) il numero di serie del prodotto viene danneggiato o è assente.

ASUS FORNISCE QUESTO MANUALE "COSÌ COM'È" SENZA GARANZIA DI ALCUN TIPO, SIA ESSA IMPLICITA O ESPLICITA, COMPRESA MA NON LE GARANZIE O CONDIZIONI IMPLICITE DI COMMERCIALIZZABILITÀ O IDONEITÀ PER UN PARTICOLARE SCOPO. IN NESSUN CASO ASUS, I SUOI DIRIGENTI, FUNZIONARI, IMPIEGATI O DISTRIBUTORI SONO RESPONSABILI PER QUALSIASI DANNO INDIRETTO, SPECIALE, ACCIDENTALE O CONSEGUENTE (COMPRESI DANNI DERIVANTI DA PERDITA DI PROFITTO, PERDITA DI CONTRATTI, PERDITA D'USO O DI DATI, INTERRUZIONE DELL' ATTIVITÀ E SIMILI), ANCHE SE ASUS È STATA AVVISATA DELLA POSSIBILITÀ CHE TALI DANNI SI POSSANO VERIFICARE IN SEGUITO A QUALSIASI DIFETTO O ERRORE NEL PRESENTE MANUALE O NEL PRODOTTO.

LE SPECIFICHE E LE INFORMAZIONI CONTENUTE IN QUESTO MANUALE SONO FORNITE A SOLO USO INFORMATIVO E SONO SOGGETTE A CAMBIAMENTI IN QUALSIASI MOMENTO, SENZA PREAVVISO, E NON POSSONO ESSERE INTERPRETATE COME UN IMPEGNO DA PARTE DI ASUS. ASUS NON SI ASSUME ALCUNA RESPONSABILITÀ E NON SI FA CARICO DI NESSUN ERRORE O INESATTEZZA CHE POSSA COMPARIRE IN QUESTO MANUALE, COMPRESI I PRODOTTI E I SOFTWARE DESCRITTI AL SUO INTERNO.

I prodotti e nomi delle aziende che compaiono in questo manuale possono o meno essere marchi registrati o copyright delle rispettive aziende, e sono usati solo a scopo identificativo o illustrativo a beneficio dell'utente, senza alcuna intenzione di violare i diritti di alcuno.

Indice

Avvisi	iv
Informazioni sulla sicurezza	v
Cura e pulizia	vi
Servizi di raccolta	vii
1.1 Benvenuto!	1-1
1.2 Contenuti della confezione	1-1
1.3 Presentazione del monitor	1-2
1.3.1 Veduta frontale.....	1-2
1.3.2 Veduta posteriore.....	1-4
1.3.3 Funzione QuickFit.....	1-5
1.3.4 Funzione GamePlus	1-6
2.1 Montaggio della base del monitor	2-1
2.1.1 Assemblaggio della base	2-1
2.1.2 Rimozione della base.....	2-2
2.2 Regolazione del monitor	2-3
2.3 Collegamento dei cavi	2-3
2.4 Accensione del monitor	2-5
3.1 Menu OSD (On-Screen Display).....	3-1
3.1.1 Come effettuare la riconfigurazione	3-1
3.1.2 Introduzione alle funzioni dell'OSD	3-1
3.2 Riepilogo delle specifiche	3-5
3.3 Risoluzione dei problemi (FAQ).....	3-7
3.4 Modalità operative supportate	3-8

Avvisi

Dichiarazione della Commissione Federale per le Comunicazioni

Questo dispositivo è conforme alla Parte 15 delle Norme FCC. Il funzionamento è soggetto alle seguenti due condizioni:

- Questo dispositivo non può provocare interferenze dannose.
- Questo dispositivo deve poter ricevere qualsiasi interferenza, incluse quelle che potrebbero causare un funzionamento indesiderato.

Questa apparecchiatura è stata collaudata e trovata conforme ai limiti di un dispositivo digitale di Classe B, in conformità alla Parte 15 delle Norme FCC. Questi limiti sono designati a fornire una protezione ragionevole da interferenze dannose in un'installazione privata. Questo apparecchio genera, utilizza e può irradiare energia di radiofrequenza e, se non è installato ed utilizzato in accordo alle istruzioni del produttore, può causare interferenze dannose alle comunicazioni radio. Tuttavia, non esiste la certezza che si possano evitare interferenze nel caso di installazioni specifiche. Se questa apparecchiatura provoca interferenze dannose alla ricezione radiofonica o televisiva, che possono essere determinate accendendo o spegnendo l'apparecchiatura, l'utente è incoraggiato a cercare di correggere l'interferenza prendendo una o più delle seguenti misure:

- Riorientare o riposizionare l'antenna di ricezione.
- Aumentare la distanza tra l'attrezzatura ed il ricevitore.
- Collegare l'apparecchiatura ad una presa di corrente su un circuito diverso da quello a cui è collegato il ricevitore.
- Consultare il rivenditore o un tecnico esperto radio/TV per ottenere assistenza.

Questo prodotto implementa una funzionalità di risparmio energia. Se non viene immesso alcun segnale entro 10 secondi, il prodotto entra automaticamente in modalità di sospensione/standby.



In qualità di partner Energy Star[®], la nostra compagnia dichiara che questo prodotto è conforme ai criteri Energy Star[®] per l'ottimizzazione del consumo energetico.

Dichiarazione Ente canadese per le comunicazioni

Questa apparecchiatura è stata trovata conforme ai limiti della Classe B per le emissioni di onde radio da apparecchi digitali come previsto dal Radio Interference Regulations del Canadian Department of Communications.

Questo apparecchio digitale di classe B è conforme all'ICES-003 canadese.

Informazioni sulla sicurezza

- Prima di configurare il monitor, leggere attentamente tutta la documentazione fornita.
- Per prevenire pericoli di incendi o scosse elettriche, non esporre il monitor a pioggia o umidità.
- Non cercare di aprire l'alloggiamento del monitor. Le alte tensioni pericolose all'interno del monitor potrebbero causare gravi lesioni fisiche.
- Se l'alimentatore è rotto, non cercare di ripararlo da soli. Contattare un tecnico qualificato o il proprio rivenditore.
- Prima di utilizzare il prodotto, assicurarsi che tutti i cavi siano collegati correttamente e che i cavi di alimentazione non siano danneggiati. Se si rileva qualche danno, contattare immediatamente il proprio rivenditore.
- Le fessure e le aperture situate sulla parte posteriore o superiore dell'alloggiamento sono per la ventilazione. Non bloccare le fessure. Non posizionare questo prodotto vicino o sopra un radiatore o una fonte di calore a meno che non sia garantita un'adeguata ventilazione.
- Il monitor deve funzionare solo con il tipo di alimentazione indicata nella targhetta. Se non si conosce il tipo di alimentazione domestica di cui si dispone, consultare il rivenditore o il fornitore locale di energia.
- Utilizzare la spina di alimentazione adeguata in conformità allo standard di alimentazione locale.
- Non sovraccaricare le prolunghie e i cavi di estensione. Il sovraccarico può provocare incendi o scosse elettriche.
- Evitare polvere, umidità e temperature estreme. Non posizionare il monitor in un'area in cui potrebbe bagnarsi. Posizionare il monitor su una superficie stabile.
- Scollegare l'unità durante i temporali o se non viene utilizzato per un periodo di tempo prolungato. In tal modo, si proteggerà il monitor dai danni causati da sbalzi di corrente.
- Non inserire oggetti o versare liquidi di alcun tipo nelle fessure dell'alloggiamento del monitor.
- Per garantire un funzionamento soddisfacente, utilizzare il monitor solo con computer UL Listed dotati di connettori configurati con marchio tra 100 e 240 V CA.
- Se si riscontrano problemi tecnici con il monitor, contattare un tecnico qualificato o il proprio rivenditore.

Cura e pulizia

- Prima di sollevare o spostare il monitor, è meglio scollegare i cavi e il cavo di alimentazione. Osservare le corrette tecniche di sollevamento durante il posizionamento del monitor. Quando si solleva o trasporta il monitor, afferrarlo dai bordi. Non sollevare il display dal supporto o dal cavo.
- Pulizia. Spegnerne il monitor e scollegare il cavo di alimentazione. Pulire la superficie del monitor con un panno non abrasivo privo di lanugine. Le macchie difficili possono essere rimosse con un panno inumidito con un detergente delicato.
- Evitare l'utilizzo di detersivi contenenti alcol o acetone. Utilizzare detersivi adeguati per display LCD. Non spruzzare il detergente direttamente sullo schermo, in quanto potrebbe gocciolare all'interno del monitor e causare scosse elettriche.

I seguenti sintomi sono normali con il monitor:

- A causa della natura della luce fluorescente, lo schermo può tremolare durante l'utilizzo iniziale. Spegnerne e riaccendere l'interruttore di alimentazione ed assicurarsi che il tremolio scompaia.
- Si può notare un leggero sbilanciamento della luminosità sullo schermo a seconda del modello di monitor che si utilizza.
- Se la stessa immagine viene visualizzata per ore, quando si cambia schermata si potrà vedere, sulla schermata attuale, l'impressione della schermata precedente. Lo schermo si riprende lentamente o si può spegnere il monitor per alcune ore.
- Quando lo schermo diventa nero o lampeggia, oppure non funziona, contattare il proprio rivenditore o il centro di assistenza per la riparazione. Non riparare lo schermo da soli!

Convenzioni usate nel presente manuale



AVVISO: informazioni per evitare lesioni personali quando si cerca di completare un'operazione.



ATTENZIONE: informazioni per evitare danni ai componenti quando si cerca di completare un'operazione.



IMPORTANTE: informazioni che si DEVONO seguire per completare un'operazione.



NOTA: suggerimenti e informazioni supplementari per aiutare a completare un'operazione.

Dove trovare ulteriori informazioni

Consultare le seguenti fonti per ulteriori informazioni e per gli aggiornamenti su prodotti e software.

1. Siti web ASUS

I siti web ASUS in tutto il mondo forniscono informazioni aggiornate su hardware e software ASUS. Consultare <http://www.asus.com>

2. Documentazione opzionale

La confezione del prodotto potrebbe includere documentazione opzionale aggiunta dal rivenditore. Tali documenti non fanno parte della confezione standard.

Servizi di raccolta

I programmi di riciclo e raccolta ASUS provengono dal nostro impegno verso i più alti standard di protezione del nostro ambiente. Crediamo nella fornitura di soluzioni ai nostri clienti per il riciclo responsabile dei nostri prodotti, delle batterie e di altri componenti, così come dei materiali di imballaggio.

Per informazioni dettagliate sul riciclo in varie regioni, andare al sito <http://csr.asus.com/english/Takeback.htm>.

1.1 Benvenuto!

Congratulazioni per l'acquisto del monitor LCD ASUS®!

L'ultimo monitor LCD widescreen ASUS offre immagini nitide, più ampie e più luminose, oltre ad una miriade di caratteristiche che migliorano la visualizzazione.

Con queste funzioni ci si godrà il comfort e la piacevole esperienza visiva fornita dal monitor!

1.2 Contenuti della confezione

Controllare che la confezione contenga i seguenti elementi:

- ✓ Monitor LCD
- ✓ 1 x Adattatore
- ✓ 1 x Cavo di alimentazione
- ✓ 1 x Cavo VGA
- ✓ 1 x Cavo DVI (**dipende dalle regioni*)
- ✓ 1 x Cavo DVI-HDMI (**dipende dalle regioni*)
- ✓ 1 x Cavo audio (** disponibile solo per VX229H*)
- ✓ 1 x Guida rapida
- ✓ 1 x Scheda garanzia



Se alcuni elementi appaiono danneggiati o sono assenti, contattare immediatamente il proprio rivenditore.



ATTENZIONE

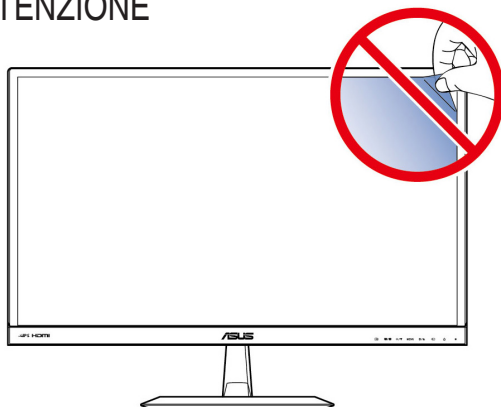

1.3 Presentazione del monitor



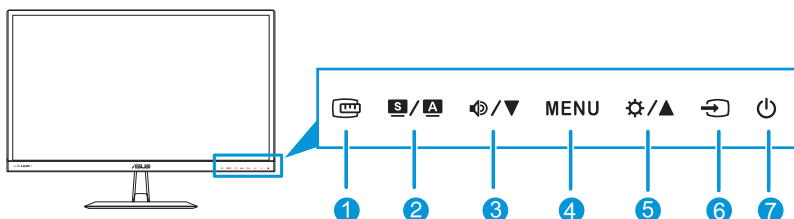

1.3.1 Veduta frontale

VX229H

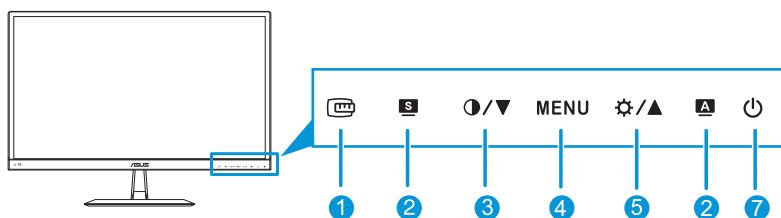

VX229N



1. Tasto :
 - Attiva la funzione QuickFit (fare riferimento a 1.3.3 Funzione QuickFit).
2. Tasto  /  :
 - Premere questo tasto di scelta rapida per passare tra sei modalità video preimpostate (**Modalità Scenario**, **Modalità Standard**, **Modalità Teatro**, **Modalità Gioco**, **Modalità Visualizzazione notturna** e **Modalità sRGB**) con SPLENDID™ Video Intelligence Technology.
 - Consente di uscire dal menu OSD o tornare al menu precedente quando il menu OSD è attivo.
 - Premendo questo tasto per 2~4 secondi si regola automaticamente posizione, frequenza e fase dell'immagine sui valori ottimali.
3. Tasto  /  :
 - Diminuisce il valore oppure sposta la selezione verso sinistra/destra.
 - Tasto di scelta rapida Volume (disponibile solo per i modelli VX229H)

- Tasto di scelta rapida Contrasto (disponibile solo per i modelli VX229N)
4. Tasto MENU:
 - Attiva il menu OSD.
 - Apre la voce selezionata del menu OSD.
 - Premere questo tasto per 5 secondi per attivare la funzione Blocco tasti.
Premerlo di nuovo per 5 secondi per disattivare la funzione.
 5. Tasto ☼ / ▲:
 - Diminuisce il valore oppure sposta la selezione verso destra/l'alto.
 - Tasto di scelta rapida Luminosità
 6. Tasto di selezione ingresso :
 - Seleziona un'origine d'ingresso disponibile (disponibile solo per i modelli VX229H).



Premere  (tasto Selezione input) per visualizzare i segnali VGA/HDMI/DVI una volta collegato un cavo VGA, HDMI o D al monitor.

7.  Tasto alimentazione/Indicatore alimentazione:
 - Premere questo tasto per accendere/spengere il monitor.
 - La definizione del colore dell'indicatore di alimentazione è indicato nella tabella di seguito.

Stato	Descrizione
Bianco	ON
Arancione	Standby / Risparmio energia
OFF	OFF

1.3.2 Veduta posteriore

VX229H

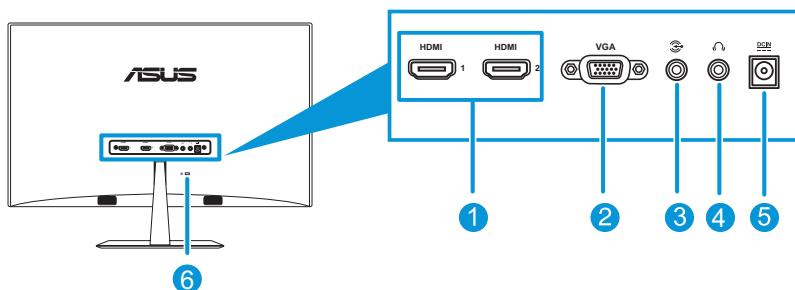

VX229N

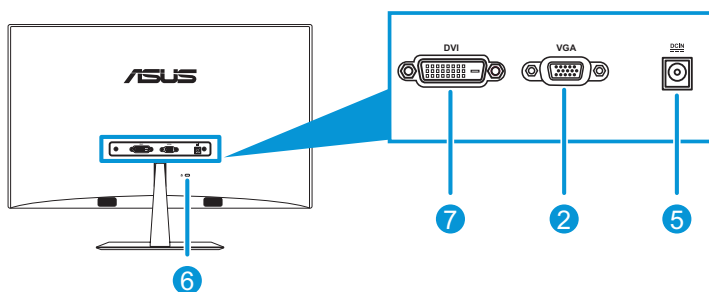

1. **Porta HDMI:** Questa porta serve per collegare i dispositivi HDMI compatibili.
2. **Porta VGA:** Questa porta a 15 pin serve per la connessione VGA al PC.
3. **Porta ingresso audio:** Questa porta collega all'origine audio del PC usando il cavo fornito in dotazione.
4. **Connettore cuffie:** Questa porta collega alle cuffie.
5. **Porta di ingresso CC:** Questa porta collega l'adattatore.
6. **Dispositivo di sicurezza Kensington:** Questa porta consente di collegare un dispositivo + cavo di sicurezza per motivi di protezione.
7. **Porta DVI:** questa porta a 24 pin è per il collegamento segnale digitale PC (Personal Computer) DVI-D.

1.3.3 Funzione QuickFit

La funzione QuickFit consente agli utenti di visualizzare un'anteprima del layout del documento o della foto direttamente sullo schermo senza stampare copie di prova.

QuickFit ha due modelli:

- a. **Griglia:** Facilita ai progettisti ed agli utenti di organizzare i contenuti ed il layout su una pagina, e ad ottenere un aspetto coerente.

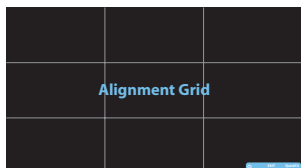

- b. **Dimensioni foto:** Permette ai fotografi e ad altri utenti di visualizzare e modificare accuratamente le foto a dimensioni reali sullo schermo.

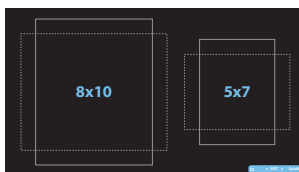
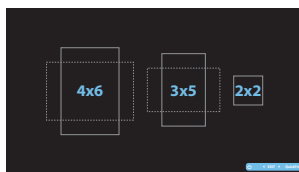

Premere ripetutamente il tasto di scelta rapida QuickFit per passare tra le varie dimensioni dei modelli.

Quando è attivata la funzione QuickFit, premere i tasti di controllo per eseguire le regolazioni. L'OSD QuickFit visualizzato nell'angolo inferiore destro dello schermo guida gli utenti alle selezioni.



1.3.4 Funzione GamePlus

La funzione GamePlus fornisce un kit di strumenti e crea un miglior ambiente di gioco per gli utenti durante l'esecuzione di diversi tipi di giochi. Inoltre, la funzione Bersaglio è appositamente progettata per i nuovi giocatori o principianti interessati ai giochi FPS (First Person Shooter).

Per attivare GamePlus:

1. Premere il tasto MENU per attivare il menu OSD.
2. Premere / e / per selezionare **Impostazione Sistema**, quindi premere il tasto MENU per accedere al menu secondario Impostazione Sistema.
3. Premere / e / per selezionare **GamePlus**, quindi premere il tasto MENU per accedere al relativo menu secondario.
4. Premere / e / per selezionare **ATTIVO**, quindi premere il tasto MENU per accedere al relativo menu secondario.
5. Premere / per selezionare **Bersaglio** o **Timer**, quindi premere il tasto MENU per confermare la selezione.
6. Per uscire dal menu OSD, premere il tasto **S**.



<p>Menu principale GamePlus</p>	<p>GamePlus - Bersaglio</p>
<p>GamePlus - Timer</p>	<p>GamePlus - Timer - Posizione</p>



Per uscire dalla funzione GamePlus, agire come segue:

- Premere il tasto **S** / **A**.
- Premere il tasto MENU e selezionare **Impostazione Sistema > GamePlus > DISATTIVA**.

2.1 Montaggio della base del monitor

2.1.1 Assemblaggio della base

1. Appoggiare il monitor a faccia in giù su un tavolo.
2. Collegare la base al braccio e fissare con la vite per unirli saldamente. Le viti possono essere serrate con le dita.
3. Regolare il monitor in base all'angolo di visione più comodo.



Si consiglia di coprire la superficie del tavolo con un panno morbido per evitare danni al monitor.

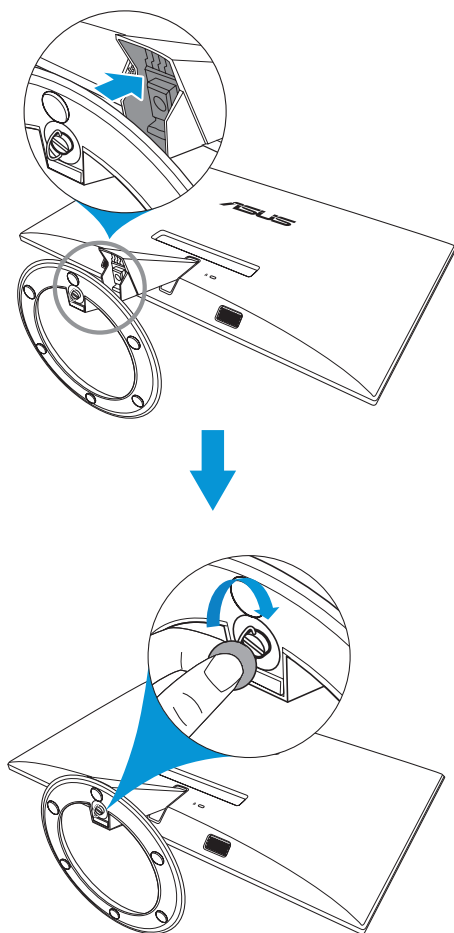

2.1.2 Rimozione della base

1. Scollegare il cavo d'alimentazione ed i cavi segnale. Appoggiare delicatamente il monitor a faccia in giù su una superficie e pulita.
2. Usare le dita per allentare le viti che si trovano sulla parte inferiore della base, quindi rimuovere la base dal supporto.
3. Oppure si può usare direttamente un cacciavite per rimuovere le viti che fissano la base al supporto, e staccare la base dal supporto.

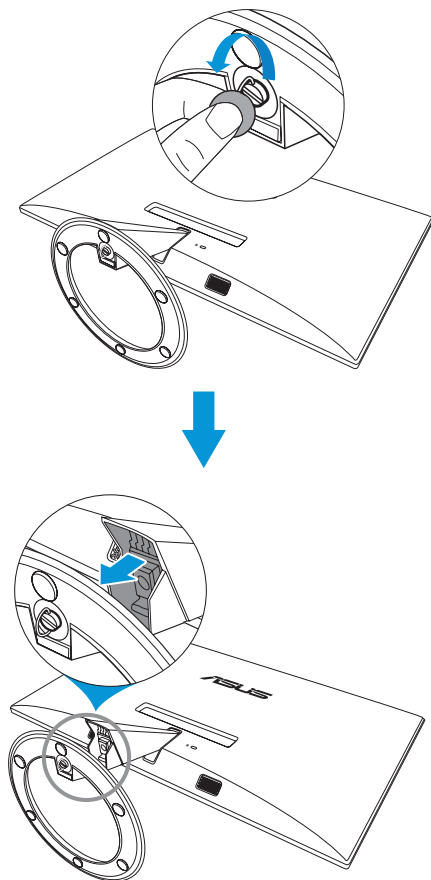

- Si consiglia di coprire la superficie del tavolo con un panno morbido per evitare danni al monitor.
- Tenere la base mentre si rimuovono le viti.

2.2 Regolazione del monitor

- Per una visione ottimale, si consiglia di guardare l'intero monitor, quindi regolare il monitor in base all'angolo di visione più comodo.
- Mantenere il supporto per evitare che il monitor cada mentre si modifica l'angolo.
- L'angolazione del monitor può essere regolata tra -5° e 20° .

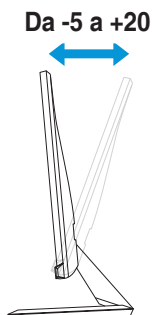

È normale che il monitor tremi leggermente mentre si regola l'angolo di visuale.

2.3 Collegamento dei cavi

Collegare i cavi attenendosi alle seguenti istruzioni:

VX229H

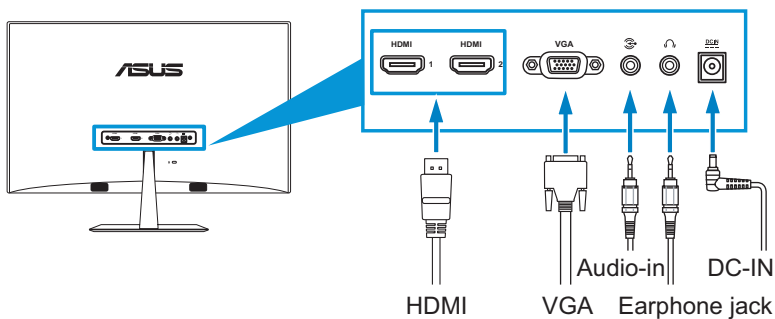

VX229N

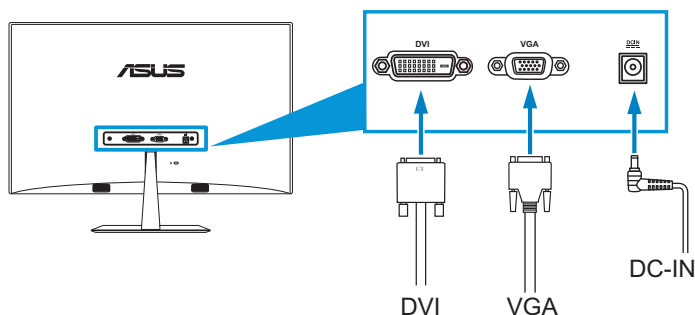



- **Per collegare il cavo di alimentazione:**
 - a. Collegare l'adattatore all'ingresso CC del monitor.
 - b. Collegare un'estremità del cavo di alimentazione all'adattatore e l'altra estremità ad una presa di rete.
- **Collegamento del cavo VGA/HDMI o DVI:**
 - a. Collegare una estremità del cavo VGA, HDMI o DVI alla porta VGA, HDMI o DVI del monitor.
 - b. Collegare l'altra estremità del cavo VGA, HDMI o DVI alla porta VGA, HDMI o DVI del computer.
 - c. Stringere le due viti per fissare il connettore VGA o DVI.
- **Per collegare il cavo audio:** collegare una estremità del cavo audio alla porta di ingresso audio del monitor e l'altra estremità alla porta di uscita audio del computer.
- **Uso delle cuffie:**
 - a. Quando si collega un cavo HDMI collegare l'estremità con la spina al connettore cuffie del monitor.
 - b. Quando è collegato un cavo VGA o ingresso linea audio, collegare l'estremità con lo spinotto al connettore cuffie del monitor.



Quando sono collegati vari cavi di segnale video, è possibile scegliere il segnale desiderato premendo il tasto  Selezione ingresso o selezionare dalla voce Selezione ingresso nel menu OSD.

2.4 Accensione del monitor

Premere il tasto di alimentazione . Vedere 1.3.1 Vista frontale della posizione del tasto di alimentazione. L'indicatore di alimentazione  si illumina di colore bianco, indicando che il monitor è acceso.

3.1 Menu OSD (On-Screen Display)

3.1.1 Come effettuare la riconfigurazione

1. Premere il tasto MENU per attivare il menu OSD.
2. Premere \leftarrow / ∇ e \rightarrow / \blacktriangle per navigare tra le funzioni. Evidenziare e attivare la funzione desiderata premendo il tasto MENU. Se la funzione selezionata dispone di un menu secondario, premere nuovamente \leftarrow / ∇ e \rightarrow / \blacktriangle per navigare tra le funzioni del menu secondario. Evidenziare e attivare la funzione desiderata del menu secondario premendo il tasto MENU.
3. Premere \leftarrow / ∇ e \rightarrow / \blacktriangle per modificare le impostazioni della funzione selezionata.
4. Per uscire dal menu OSD, premere il tasto **S**. Ripetere i passi 2 e 3 per regolare altre funzioni.



3.1.2 Introduzione alle funzioni dell'OSD

1. Splendid

Questa funzione contiene sei funzioni secondarie selezionabili in base alle proprie preferenze. Ogni modalità dispone di una funzione Ripristino che consente di mantenere l'impostazione o tornare alla modalità preimpostata.



- **Modalità scenario:** selezione più indicata per la visualizzazione di foto con SILENDID™ Video Enhancement.
- **Modalità standard:** selezione più indicata per l'elaborazione di testi con SILENDID™ Video Enhancement.
- **Modalità teatro:** selezione più indicata per la visione di film con SILENDID™ Video Enhancement.
- **Modalità gioco:** selezione più indicata per giocare con SILENDID™ Video Enhancement.
- **Modalità notturna:** selezione più indicata per la visione di scene buie di giochi o film con SILENDID™ Video Enhancement.
- **Modalità sRGB:** selezione più indicata per la visione di foto e grafica dai PC.



In **Modalità Standard**, le funzioni **Saturazione**, **Tonalità pelle**, **Nitidezza** e **ASCR** non sono configurabili dall'utente. In **Modalità sRGB**, le funzioni **Luminosità**, **Contrasto**, **Saturazione**, **Colore**, **Tonalità pelle**, **Nitidezza** e **ASCR** non sono configurabili dall'utente.

2. Colore

Da questo menu è possibile regolare Luminosità, Contrasto, Saturazione, Temp. colore e Tonalità pelle.

- **Luminosità:** l'intervallo di regolazione va da 0 a 100. / è un tasto di scelta rapida che attiva questa funzione.
- **Contrasto:** l'intervallo di regolazione va da 0 a 100.
- **Saturazione:** l'intervallo di regolazione va da 0 a 100.
- **Colore:** contiene quattro modalità che includono Freddo, Normale, Caldo ed Modalità Utente.
- **Tonalità pelle:** contiene cinque modalità colore che includono: Rossastro, Naturale e Giallastro.

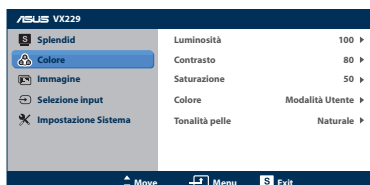

In **Modalità Utente**, i colori di **R (rosso)**, **G (verde)** e **B (blu)** sono configurabili dall'utente; l'intervallo di regolazione è tra 0 e 100.

3. Immagine

Da questo menu è possibile regolare Luminosità, Proporzioni, Immagine vivace, ASCR, Posizione (solo VGA) e Messa a fuoco (solo VGA).

- **Nitidezza:** l'intervallo di regolazione va da 0 a 100.
- **Controlli:** regola il formato immagine su "Schermo intero", "4:3" o "Over Scan" (disponibile solo per ingresso HDMI).
- **Vividpixel:** tecnologia esclusiva ASUS che porta visuali realistiche per una visione cristallina ed orientata ai dettagli. La portata della regolazione va da 0 a 100.
- **ASCR:** attiva/disattiva la funzione ASCR (ASUS Smart Contrast Ratio) (Disponibile solo in Modalità Scenario, Modalità Teatro, Modalità Gioco e Modalità Visualizzazione notturna).
- **Posizione:** regola la posizione orizzontale (Posizione-O.) e la posizione verticale (Posizione-V.) dell'immagine. L'intervallo di regolazione è tra 0 e 100 (disponibile solo per ingresso VGA).



- **Fuoco:** riduce i disturbi orizzontali e verticali dell'immagine regolando separatamente Fase e Frequenza. La gamma di regolazione è tra 0 e 100.



- Fase regola la fase del segnale di frequenza dei pixel. Con una regolazione della fase non corretta, lo schermo presenta disturbi orizzontali.
- Clock (frequenza dei pixel) controlla il numero di pixel analizzati da una scansione orizzontale. Se la frequenza non è corretta, lo schermo mostra strisce verticali e l'immagine non è proporzionata.

Selezione Input

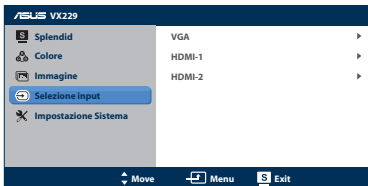

VX229H

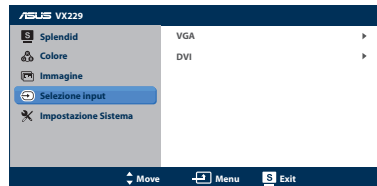

VX229N

Questo menu permette di selezionare l'origine preferita per l'ingresso:

- VX229H: VGA, HDMI-1 o HDMI-2.
- VX229N: VGA o DVI.

4. Impostazione Sistema

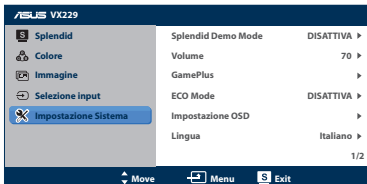

VX229H

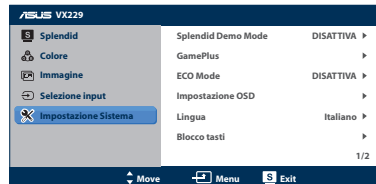

VX229N

Consente di regolare il sistema.

- **Splendid Demo Mode:** divide lo schermo in due per il paragone della modalità Splendid. (disponibile solo in Modalità Scenario, Modalità Teatro, Modalità Gioco e Modalità Visualizzazione notturna)
- **Volume** (disponibile solo per i modelli VX229H): Regola il livello del volume in uscita delle cuffie. La gamma di regolazione è tra 0 e 100.
- **GamePlus:** Attivare la funzione GamePlus.
- **ECO Mode:** Attiva la modalità eco per il risparmio energetico (alcuni livelli di grigio potrebbero non distinguersi con ECO su ON. La luminosità è inferiore rispetto all'impostazione di Rapporto contrasto su 100).

- **Impostazione OSD:** Regola la posizione orizzontale (Posizione-O.), la posizione verticale (Posizione-V.), Tempo attesa OSD, DDD/CI e Trasparenza della schermata OSD.
- **Lingua:** Seleziona la lingua OSD. Le selezioni sono English (Inglese), French (Francese), German (Tedesco), Spanish (Spagnolo), Italian (Italiano), Dutch (Olandese), Russian (Russo), Traditional Chinese (Cinese tradizionale), Simplified Chinese (Cinese semplificato) e Japanese (Giapponese).
- **Blocco tasti:** Abilitare/disabilitare la funzione Blocco tasti.
- **Informazioni:** Visualizza le informazioni del monitor relative a Porta di ingresso, Risoluzione, Freq. O., Freq. V. e Nome modello.
- **Regola Tutto:** Impostare su "Sì" per riportare tutte le impostazioni sullo stato predefinito.

3.2 Riepilogo delle specifiche

Nome modello	VX229H	VX229N
Tipo di pannello	LCD TFT	
Dimensioni schermo	Widescreen 21,5" (16:9, 68,6 cm)	
Risoluzione max.	1920 x 1080	
Luminosità (tipica)	250 cd/m ² (centro 1 punto, tipo)	
Rapporto di contrasto (tipico)	1000:1 (tipico)	
ASCR (ASUS Smart Contrast Ratio)	≥ 80.000.000:1 (con funzione ASCR attiva)	
Saturazione colore (NTSC)	72% (tipico)	
Angolo di visuale (orizzontale/ verticale) CR>10	178° (H) / 178° (V)	
Colori dello schermo	16,7 M colori (6 bit + Advanced-FRC)	
Tempo di risposta	5 ms (grigio a grigio)	
Dimensioni pixel	0,24795 (O) mm x 0,24795 (V) mm	
Full HD	1080P	
SPLENDID™ Video Enhancement	Sì	
Selezione SPLENDID™	6 modalità video predefinite (usando il tasto di scelta rapida)	
Regolazione automatica	Sì (usando il tasto di scelta rapida)	
Selezione della temperatura colore	4 temperature colore	
Selezione tonalità della pelle	3 tonalità pelle	
Ingresso digitale	HDMI (X2)	DVI
Ingresso analogico	D-Sub	
Porta ingresso audio	Connettore mini 3,5 mm	N/A
Connettore cuffie	Sì	N/A
Tecnologia Trace Free	Sì	
Tasto di scelta rapida per la regolazione automatica	Sì	
Tasto di scelta rapida per la regolazione della luminosità	Sì	
Tasto di scelta rapida per la regolazione del volume	Sì	
Tasto di scelta rapida per la sezione dell'ingresso	Sì	
Colori	Nero	
Casse (integrate)	1 W (X2)	N/A
LED alimentazione	Bianco (acceso) / Arancione (Standby)	
Inclinazione	-5° ~ +20°	

Nome modello	VX229H	VX229N
Tensione nominale	Adattatore CC a 40 W 19 V 2,1 A ,100~240 V a 50/60 Hz Adattatore AC: Enertronix, EXA1204YH Adattatore AD: Delta, ADP-40KD BB	
Consumo energetico	Accensione: 26W (massimo) Standby: < 0,5 W a CA 110 V ~ CA 220 V Spegnimento: < 0,5 W a CA 110 V ~ CA 220 V	Accensione: 24W (massimo) Standby: < 0,5 W a CA 110 V ~ CA 220 V Spegnimento: < 0,5 W a CA 110 V ~ CA 220 V
Temperatura (operativa)	0 ~ 40° C	
Temperatura (non operativa)	-30 ~ 65° C	
Dimensioni (L x H x P)	371,3 x 499,8 x 210,1 mm (monitor) 480 x 562 x 123 mm (confezione)	
Peso (stimato)	3,05 ± 1,0 kg (netto), 4,9 ± 1,0 kg (lordo)	
Lingue	21 lingue (Inglese, Francese, Tedesco, Spagnolo, Italiano, Olandese, Russo, Polacco, Ceco, Croato, Ungherese, Rumeno, Portoghese, Turco, Cinese tradizionale, Cinese semplificato, Giapponese, Coreano, Persiano, Tailandese, Indonesiano)	
Accessori	Adattatore, cavo di alimentazione, cavo VGA, cavo DVI (<i>*dipende dalle regioni</i>), cavo DVI-HDMI (<i>*dipende dalle regioni</i>), cavo audio (<i>* disponibile solo per VX229H</i>), Guida rapida, Scheda garanzia	
Approvazioni	UL/cUL, CB, CE, FCC, CCC, BSMI, c- Tick, VCCI, HDMI, Win 7 & 8 WHQL, EuP, Energy Star® 6.0, etichetta di certificazione energetica Cinese, RoHS, WEEE, CU	

*L'adattatore ha le approvazioni dello standard giapponese PSE.

*Le specifiche sono soggette a modifica senza preavviso.

3.3 Risoluzione dei problemi (FAQ)

Problema	Possibile soluzione
Il LED di alimentazione non è acceso (ON)	<ul style="list-style-type: none">• Premere il tasto  per controllare se il monitor è in modalità ON.• Controllare se l'adattatore e il cavo di alimentazione sono collegati correttamente al monitor e alla presa di rete.
Il LED di alimentazione si accende in giallo e non appare alcuna immagine sullo schermo	<ul style="list-style-type: none">• Controllare che il monitor e il computer siano in modalità ON.• Assicurarsi che il cavo del segnale sia collegato correttamente al monitor e al computer.• Ispezionare il cavo del segnale e assicurarsi che nessuno dei piedini sia piegato.• Collegare il computer con un altro monitor per controllare che il computer funzioni correttamente.
Immagine su schermo troppo chiara o scura	<ul style="list-style-type: none">• Regolare le impostazioni di Contrasto e Luminosità tramite l'OSD.
Immagine su schermo non centrata o dimensionata adeguatamente	<ul style="list-style-type: none">• Premere per due secondi il tasto S/A per regolare automaticamente l'immagine.• Regolare le impostazioni Posizione-O. e Posizione-V. tramite l'OSD.
L'immagine sullo schermo sobbalza o nell'immagine è presenta una forma d'onda	<ul style="list-style-type: none">• Assicurarsi che il cavo del segnale sia collegato correttamente al monitor e al computer.• Spostare i dispositivi elettrici che potrebbero causare interferenze elettriche.
L'immagine sullo schermo presenta difetti di colore (il bianco non sembra bianco)	<ul style="list-style-type: none">• Ispezionare il cavo del segnale e assicurarsi che nessuno dei piedini sia piegato.• Eseguire Ripristino tramite l'OSD.• Regolare le impostazioni di colore R/G/B o selezionare Colore tramite l'OSD.
Immagine su schermo sfocata	<ul style="list-style-type: none">• Premere per due secondi il tasto S/A per regolare automaticamente l'immagine (solo per la modalità VGA).• Regolare le impostazioni di Fase e Clock tramite l'OSD.
Nessun audio o audio basso	<ul style="list-style-type: none">• Assicurarsi che il cavo audio sia collegato correttamente al monitor.• Regolare le impostazioni del volume sul monitor e sul computer.• Assicurarsi che il driver della scheda audio del computer sia correttamente installato e attivato.

3.4 Modalità operative supportate

Modalità	Risoluzione	Frequenza di aggiornamento	Frequenza orizzontale (KHz)	Frequenza verticale (Hz)	Pixel (MHz)
DOS	720x400 a 70 Hz	900 x 449	31,469	70,087	28,322
VGA	640x480 a 60 Hz	800 x 525	31,469	59,940	25,175
	640x480 a 72 Hz	832 x 520	37,861	72,809	31,500
	640x480 a 75 Hz	840 x 500	37,500	75,000	31,500
SVGA	800x600 a 56 Hz	1024 x 625	35,156	56,250	36,000
	800x600 a 60 Hz	1056 x 628	37,879	60,317	40,000
	800x600 a 72 Hz	1040 x 666	48,077	72,188	50,000
	800x600 a 75 Hz	1056 x 625	46,875	75,000	49,500
XGA	1024x768 a 60 Hz	1344 x 806	48,363	60,004	65,000
	1024x768 a 70 Hz	1328 x 806	56,476	70,069	75,000
	1024x768 a 75 Hz	1312 x 800	60,023	75,029	78,750
VESA	1152x864 a 75 Hz	1600 x 900	67,5	75,000	108,000
SXGA	1280x1024 a 60 Hz	1688 x 1066	63,981	60,020	108,000
	1280x1024 a 75 Hz	1688 x 1066	79,976	75,025	135,000
	1280x960 a 60 Hz	1800 x 1000	60,000	60,000	108,000
WXGA	1280x800 a 60 Hz	1680 x 831	49,702	59,810	83,500
	1280x720 a 60 Hz	1650 x 750	45,00	60,000	74,25
	1280x768 a 60 Hz	1664 x 798	47,776	59,870	79,5
	1360x768 a 60 Hz	1792 x 795	47,712	60,015	85,500
	1366x768 a 60 Hz	1792 x 798	47,712	59,790	85,500
WXGA+	1440x900 a 60 Hz	1904 x 934	55,935	59,887	106,500
UXGA	1600x1200 a 60 Hz	2160 x 1250	75,000	60,000	162,000
WSXGA+	1680x1050 a 60 Hz	2240 x 1089	65,290	59,954	146,250
WUXGA	1920x1080 a 60 Hz	2200 x 1125	67,500	60,000	148,500
	1920x1080 a 60 Hz	2080 x 1111	66,587	59,934	138,500
MAC	640x480 a 66,66 Hz	864 x 525	35	66,66	30,24
SVGA	832x624 a 75 Hz	1152 x 667	49,714	74,533	57,27

* Le modalità non elencate nella precedente tabella potrebbero non essere supportate. Si raccomanda di scegliere una modalità elencata nella precedente tabella per ottenere la risoluzione ottimale.

* Tramite HDMI, questo monitor supporta contenuti video Full HD (480p, 576p, 720p, 1080i/p) da console giochi, lettori DVD ed altri dispositivi video.