

MFC-215C
MFC-425CN

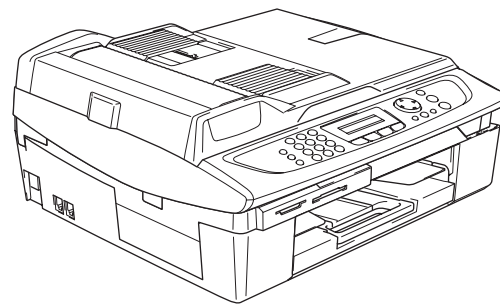

Prima di poter utilizzare l'apparecchio è necessario impostare l'hardware e installare il software. Leggere questa 'Guida di installazione rapida' per la procedura di impostazione corretta e istruzioni sull'installazione.

Punto 1

Predisposizione dell'apparecchio







Punto 2

Installazione driver e software

La procedura di installazione è terminata!

Tenere questa 'Guida d'installazione rapida, la Guida dell'utente e il CD-ROM fornito in dotazione a portata di mano per poterli consultare rapidamente e con facilità in qualunque momento.

Utilizzo dell'apparecchio in modo sicuro

 <p>Avvertenza</p>	 <p>Attenzione</p>	 <p>Guida dell'utente, Guida software dell'utente o Guida dell'utente abilitato alla connessione di rete</p>
<p>Le avvertenze indicano precauzioni da osservare per evitare possibili infortuni.</p>	<p>Procedure specifiche da seguire per evitare possibili danni all'apparecchio o ad altri oggetti.</p>	<p>Indica riferimenti alla Guida dell'utente, alla Guida software dell'utente o alla Guida dell'utente abilitato alla connessione di rete contenute nel CD-ROM fornito in dotazione con l'apparecchio.</p>
 <p>Impostazione Errata</p>	 <p>Nota</p>	
<p>Il simbolo di impostazione errata segnala dispositivi o operazioni non compatibili con l'apparecchio.</p>	<p>Le note forniscono istruzioni da eseguire in determinate situazioni o suggerimenti sul funzionamento dell'operazione corrente con altre funzionalità dell'apparecchio.</p>	

Preparazione all'utilizzo dell'apparecchio

Componenti inclusi nella confezione	2
Pannello di controllo	3

Impostazione dell'apparecchio

Rimozione delle parti protettive	4
Caricamento carta	4
Installazione linea telefonica e alimentazione	5
Installazione delle cartucce d'inchiostro	6
Verifica della qualità di stampa	9
Impostazione della data e dell'ora	10
Impostazione dell'Identificativo	10
Selezione di una Modalità di ricezione	11

CD-ROM in dotazione 'MFL-Pro Suite'

CD-ROM in dotazione 'MFL-Pro Suite'	12
---	----

Installazione driver e software

Windows®

Utenti con interfaccia USB (Windows® 98/98SE/Me/2000 Professional/XP)	14
Utenti con interfaccia di rete (solo modello MFC-425CN) (Windows® 98/98SE/Me/2000 Professional/XP)	17

Macintosh®

Utenti con interfaccia USB	20
Mac OS® X 10.2.4 o versione successiva	20
Mac OS® da 9.1 a 9.2	23
Utenti con interfaccia di rete (solo modello MFC-425CN)	25
Mac OS® X 10.2.4 o versione successiva	25
Mac OS® da 9.1 a 9.2	28

Utenti di rete

Installazione dell'utilità di configurazione BRAdmin Professional (solo per Windows®)	30
Impostazione dell'indirizzo IP, subnet mask e gateway con BRAdmin Professional (solo per Windows®)	30

Materiali di consumo





Materiali di consumo di ricambio	31
Cartucce d'inchiostro	31

Preparazione all'utilizzo dell'apparecchio

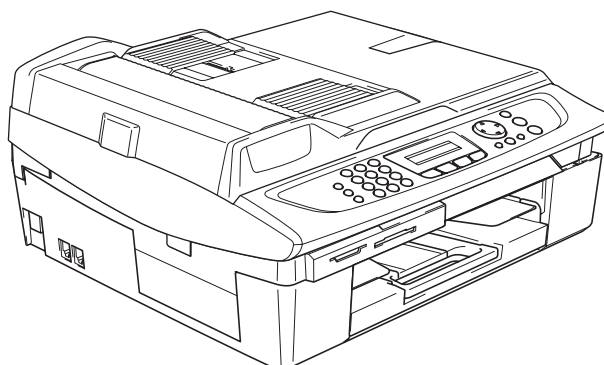
Componenti inclusi nella confezione

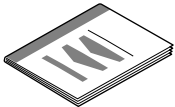
I componenti inclusi nella confezione possono variare da paese a paese.
Conservare tutti i materiali di imballaggio e la scatola nel caso di spedizione dell'apparecchio.

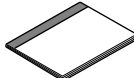

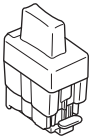
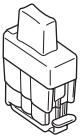
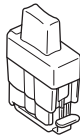
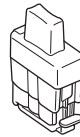
 Guida di installazione rapida	 CD-ROM Per Windows® Per Macintosh®	 Guida dell'utente	 Cavo di alimentazione
 Cavo linea telefonica			
 Nero (LC900 BK)	 Magenta (LC900M)	 Giallo (LC900Y)	 Ciano (LC900C)
Cartucce d'inchiostro			

Se si collega l'apparecchio tramite USB:

- Il cavo di interfaccia non è fornito in dotazione. Acquistare un cavo di interfaccia USB 2.0 adatto.
- Assicurarsi di utilizzare un cavo di interfaccia di lunghezza non superiore a 2 metri.
- L'apparecchio MFC dispone di un'interfaccia USB. L'interfaccia è compatibile con lo standard USB 2.0 Hi-Speed. Tuttavia, la velocità massima di trasferimento dati sarà 12 Mbit/s. L'apparecchio MFC può essere collegato anche a un computer dotato di interfaccia USB 1.1.
- **NON** collegare ancora il cavo di interfaccia a questo punto.
Il collegamento del cavo di interfaccia viene eseguito durante l'installazione del software.

Pannello di controllo

(Per MFC-215C e MFC-425CN)

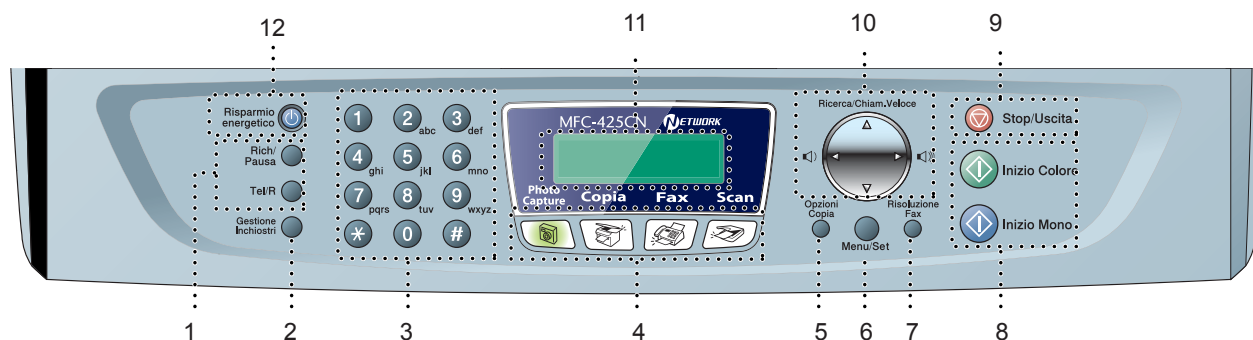

- | | |
|--------------------------------------|--------------------------------------|
| 1 Tasti funzionamento fax e telefono | 7 Tasto Risoluzione Fax |
| 2 Tasto Gestione Inchiostri | 8 Tasti Inizio |
| 3 Tastiera | 9 Tasto Stop/Uscita |
| 4 Tasti modalità | 10 Tasti di navigazione |
| 5 Tasto opzioni | 11 LCD (Display a cristalli liquidi) |
| 6 Tasto Menu/Set | 12 Tasto Risparmio energetico |

 Per i dettagli sul pannello di controllo, vedere "Descrizione del pannello di controllo" nel Capitolo 1 della Guida dell'utente.

- Le illustrazioni in questa Guida di installazione rapida si riferiscono al modello MFC-425CN.
- Le schermate relative a Windows® in questa Guida di installazione rapida si riferiscono a Windows® XP.
- Le schermate relative a Mac OS® in questa Guida di installazione rapida si riferiscono a Mac OS® X 10.3.

1 Rimozione delle parti protettive

- 1 Rimuovere il nastro protettivo e il foglio di protezione del vetro dello scanner.

⊘ Impostazione Errata

NON collegare il cavo USB. Il collegamento del cavo USB viene eseguito durante l'installazione del software.

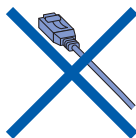

2 Caricamento carta

 È possibile caricare un massimo di 100 fogli di carta da 80 g/m² (20 lb). Per maggiori dettagli, vedere "Informazioni sulla carta" nel Capitolo 1 della Guida dell'utente.

- 1 Estrarre completamente il vassoio carta dall'apparecchio e rimuovere il vassoio di uscita carta.

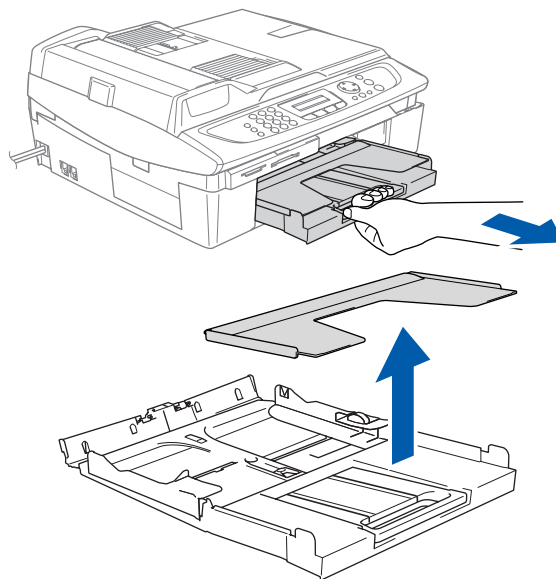

- 2 Premere e spostare la guida carta (1) per adattarla alla larghezza della carta.

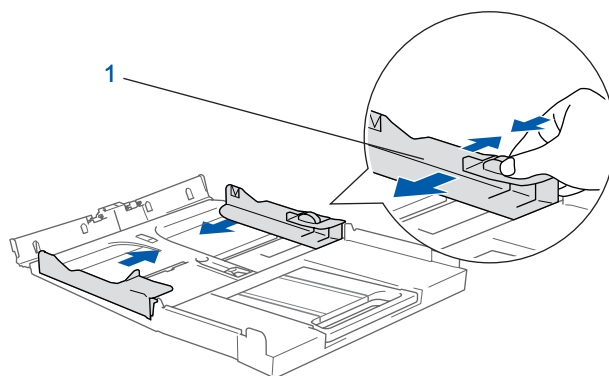

- 3 Estrarre il supporto carta (1) e aprire il supporto ribaltabile (2).

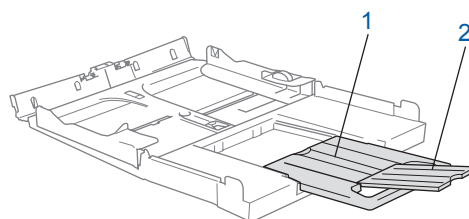

Nota

Utilizzare il supporto ribaltabile per caricare carta di formato Letter, Legal e A4.

- 4** Smazzare la risma di carta per evitare inceppamenti e problemi di alimentazione della carta.

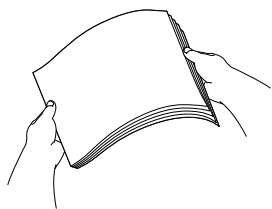

- 5** Collocare delicatamente la carta nel vassoio con il lato da stampare rivolto verso il basso, inserendo prima il bordo superiore. Accertarsi che la carta aderisca perfettamente al fondo del vassoio e si trovi al di sotto del contrassegno di altezza massima (1).

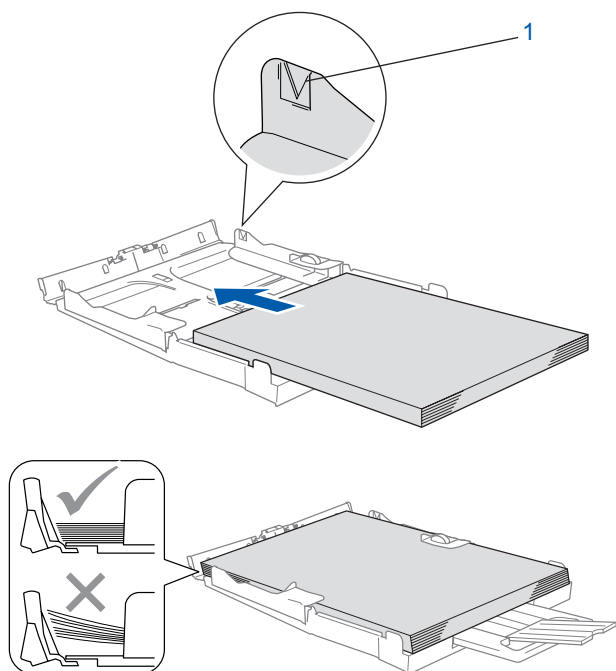

Nota

- Accertarsi che le guide carta laterali tocchino i lati della carta.
- Prestare attenzione a non spingere la carta troppo oltre; in caso contrario, la carta potrebbe sollevarsi sul lato posteriore del vassoio e causare problemi di alimentazione.

- 6** Riapplicare il vassoio di uscita carta e reinserire il vassoio carta completamente nell'apparecchio.

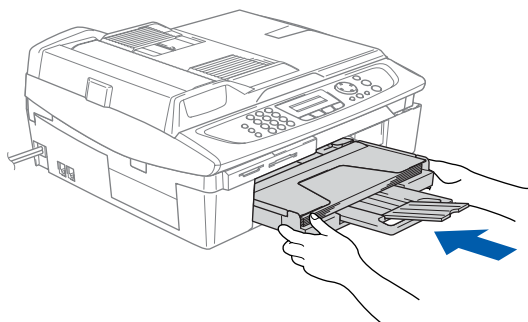

3 Installazione linea telefonica e alimentazione

- 1** Collegare il cavo di alimentazione.

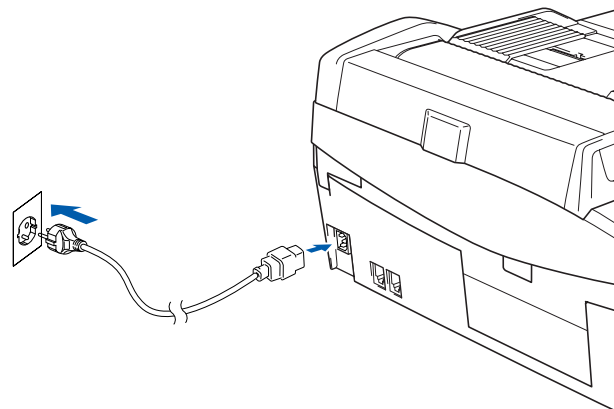

- 2** Collegare il cavo della linea telefonica. Collegare un'estremità del cavo della linea telefonica alla presa sull'apparecchio contrassegnata con **LINE** e l'altra estremità ad una presa telefonica a muro.

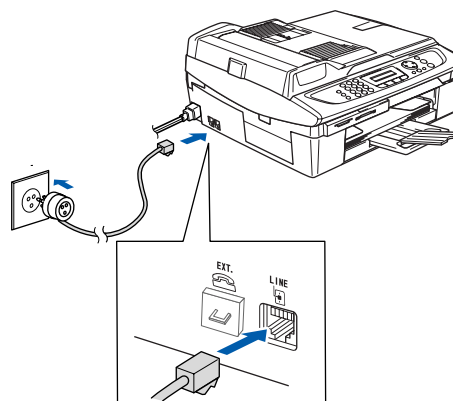

Impostazione Errata

NON collegare ancora il cavo USB.

⚠ Avvertenza

- L'apparecchio deve essere dotato di spina con messa a terra.
- L'apparecchio è collegato alla messa a terra tramite presa di alimentazione. Pertanto, al momento di effettuare il collegamento dell'apparecchio alla linea telefonica, si raccomanda di tenere l'apparecchio acceso per proteggersi da eventuali correnti elettriche presenti nella rete telefonica. Allo stesso modo, per proteggersi quando si desidera spostare l'apparecchio, si consiglia di scollegare prima il cavo della linea telefonica e poi quello di alimentazione.

📝 Nota

Se si usa un telefono esterno collegato alla stessa linea telefonica, collegarlo come indicato di seguito.

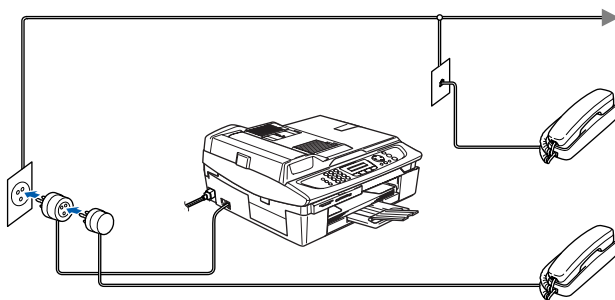

📝 Nota

Se si usa una segreteria telefonica esterna collegata alla stessa linea telefonica, collegare come indicato di seguito.

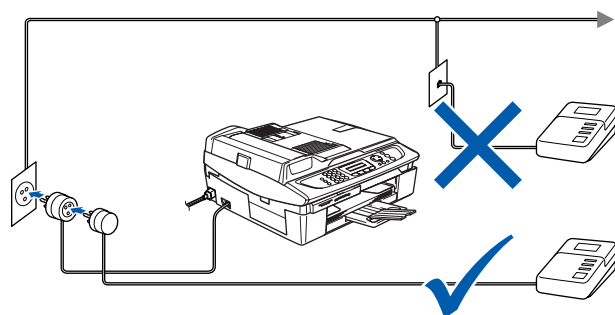

Impostare la modalità di ricezione su Tel./Segr. Est. se si utilizza una segreteria telefonica esterna. Per maggiori dettagli, consultare Collegamento di dispositivo esterno all'apparecchio nell'Appendice della Guida dell'Utente.

4

Installazione delle cartucce d'inchiostro

⚠ Avvertenza

Se l'inchiostro dovesse venire a contatto con gli occhi, sciacquarli immediatamente con acqua e consultare un medico in caso di irritazione.

1

Verificare che l'apparecchio sia acceso. Il display LCD visualizza:

Ness Cartuccia

2

Solleverlo il coperchio dello scanner (1) dal lato destro dell'apparecchio finché non si blocca in posizione di apertura.

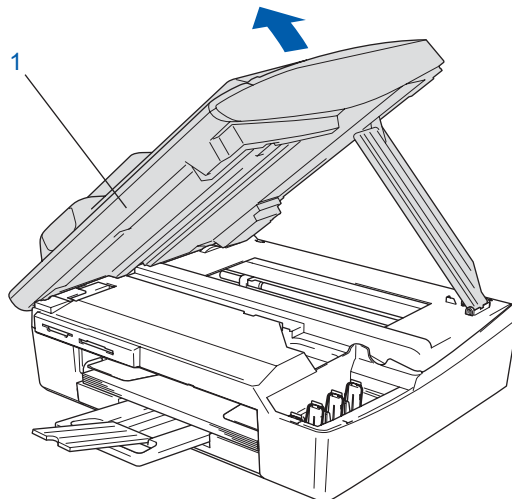

3

Rimuovere le parti protettive (1).

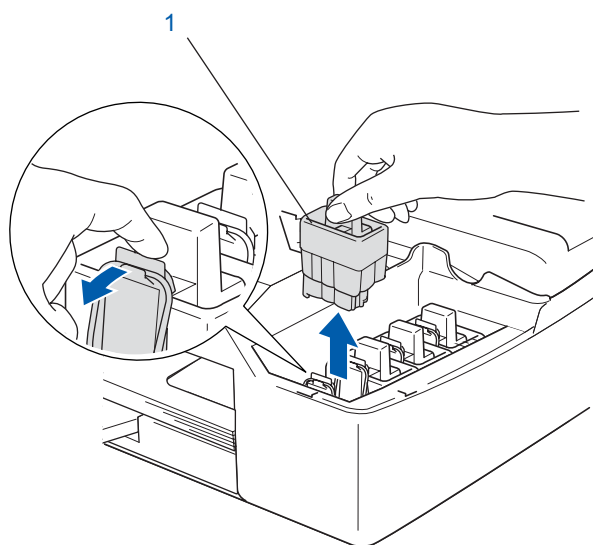

Nota

Non gettare le parti protettive. Queste saranno necessarie in caso di trasporto dell'apparecchio.

- 4** Estrarre la cartuccia d'inchiostro.

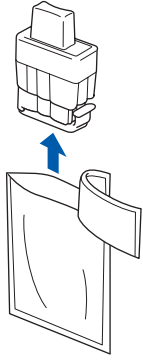

- 5** Rimuovere accuratamente la coperchio di protezione giallo (1).

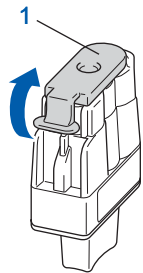

⊘ Impostazione Errata

NON toccare l'area indicata nell'illustrazione che segue.

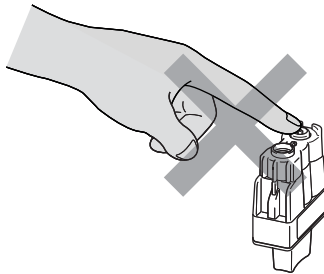

📝 Nota

Se il coperchio di protezione giallo si stacca quando si apre l'involucro, la cartuccia non verrà danneggiata.

Tenere la cartuccia d'inchiostro in posizione verticale quando la si installa nell'alloggiamento.

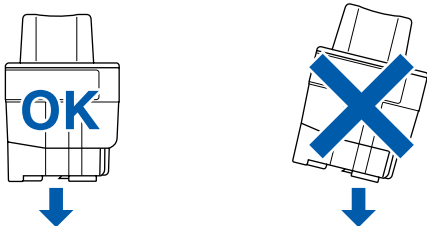

- 6** Spingere le cartucce d'inchiostro nell'alloggiamento finché i ganci non scattano bloccandole, prestando attenzione a far corrispondere il colore dell'alloggiamento (1) con il colore della cartuccia (2), come indicato nello schema che segue.

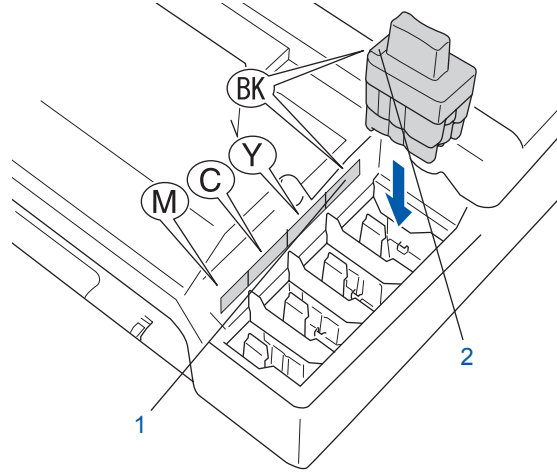

- 7** Sollevare il coperchio dello scanner per sbloccarlo. Spingere delicatamente il supporto del coperchio dello scanner e chiudere il coperchio.

**Nota**

Se il display LCD visualizza *Installa XXXX* dopo l'installazione delle cartucce d'inchiostro, verificare che le cartucce siano installate correttamente.

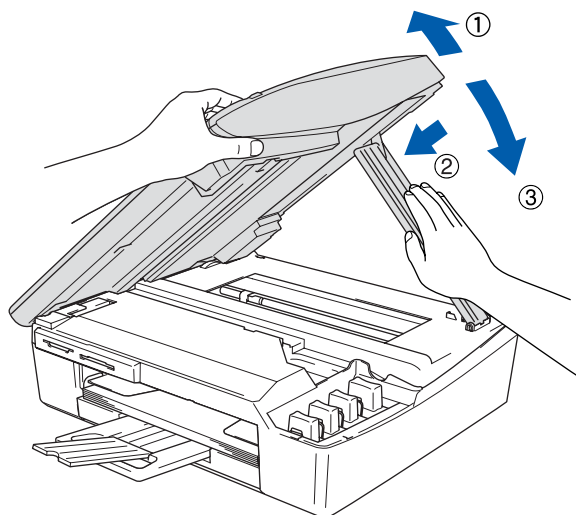

L'apparecchio eseguirà la pulizia del sistema di tubi dell'inchiostro per il primo utilizzo. Questa operazione viene eseguita solo una volta, ossia durante la prima installazione delle cartucce d'inchiostro. L'operazione di pulizia impiega circa quattro minuti.

Il display LCD visualizza:

Preparaz. Sistema



Circa 4 Minuti

! Attenzione

- **NON** estrarre le cartucce d'inchiostro se non è necessario sostituirle. In caso contrario, ciò può ridurre la quantità d'inchiostro e l'apparecchio non sarà più in grado di calcolare la quantità d'inchiostro rimanente nella cartuccia.
- **NON** agitare le cartucce d'inchiostro. In caso di macchie d'inchiostro sulla pelle o sugli indumenti, lavare immediatamente con sapone o detergente.
- **NON** inserire e rimuovere le cartucce ripetutamente. In caso contrario, ciò può provocare la fuoriuscita di inchiostro dalla cartuccia.
- Se si mischiano i colori installando una cartuccia nella posizione errata, pulire la testina di stampa varie volte dopo aver installato la cartuccia nella posizione corretta (vedere "Pulizia della testina di stampa" nel Capitolo 11 della Guida dell'utente).
- Una volta aperta, installare la cartuccia d'inchiostro nell'apparecchio e consumarla entro sei mesi dall'installazione. Utilizzare le cartucce non ancora aperte entro la data di scadenza indicata sulla confezione.
- **NON** smontare o manomettere la cartuccia d'inchiostro per evitare fuoriuscite di inchiostro.
- Gli apparecchi multifunzione Brother sono progettati per funzionare con inchiostro di una particolare specifica e forniscono prestazioni ottimali se utilizzati con cartucce d'inchiostro di marca Brother originali. Brother non può garantire tali prestazioni ottimali se si utilizzano inchiostri o cartucce d'inchiostro aventi specifiche diverse. Per questo motivo, Brother consiglia di non utilizzare per questo apparecchio cartucce diverse dalle cartucce originali di marca Brother e di non rigenerare le cartucce vuote con inchiostro proveniente da altre fonti. Nel caso la testina di stampa o le altre parti dell'apparecchio risultassero danneggiate in seguito all'uso di prodotti non compatibili con questo apparecchio, le eventuali riparazioni necessarie non saranno coperte da garanzia.

5 Verifica della qualità di stampa

- 1** Al termine del ciclo di pulizia, il display LCD visualizza:

Inserire carta



Premere Inizio

- 2** Accertarsi che nel vassoio sia caricata della carta.
Premere **Inizio Colore**.
L'apparecchio inizierà a stampare la pagina di verifica della qualità di stampa (solo durante l'installazione iniziale delle cartucce d'inchiostro).

- 3** Controllare la qualità dei quattro blocchi di colore stampati sul foglio.
(nero/ ciano/ giallo/ magenta)

Verifica della qualità di stampa

1. Verificare la qualità delle quattro aree di colore formate dalle linee tratteggiate.
2. Se tutte le linee tratteggiate sono chiare e visibili, allora la qualità è accettabile. Selezionare (Si).
Se si può notare la mancanza di linee tratteggiate, selezionare (No) per iniziare il processo di pulizia delle cartucce colore e seguire quanto indicato nei messaggi sul display.



- 4** Il display LCD visualizza:

Qualità OK?



1.Sì 2.No

- 5** Eseguire una delle seguenti operazioni:
- Se tutte le linee sono chiare e visibili, premere 1 (Sì) sulla tastiera per terminare la verifica della qualità di stampa.
 - Se si notano alcune linee incomplete, premere 2 (No) sulla tastiera e passare al punto **6**.

OK

Scadente

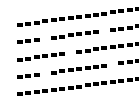
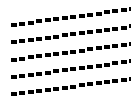

- 6** Il messaggio sul display LCD chiede se la qualità di stampa è soddisfacente per il nero e il colore. Premere 1 (Sì) o 2 (No) sulla tastiera.

Nero OK?



1.Sì 2.No

Dopo aver premuto 1 (Sì) o 2 (No) per il nero e il colore, il display LCD visualizza:

Inizio pulizia



1.Sì 2.No

- 7** Premere 1 (Sì). L'apparecchio avvierà il ciclo di pulizia delle cartucce a colori.

- 8** Al termine del ciclo di pulizia, premere **Inizio Colore**. L'apparecchio stamperà nuovamente la pagina di verifica della qualità di stampa e tornerà al punto **3**.

⊘ Impostazione Errata

Evitare di toccare la superficie stampata della carta subito dopo la stampa per non macchiarsi in caso il foglio non sia completamente asciutto.

6 Impostazione della data e dell'ora

L'apparecchio visualizza la data e l'ora e le stampa sui fax inviati.

- 1 Premere **Menu/Set**.
- 2 Premere **0**.
- 3 Premere **2**.
- 4 Inserire le ultime due cifre dell'anno mediante la tastiera e quindi premere **Menu/Set**.

Anno: 2005

(ad esempio, specificare **0 5** per l'anno 2005).

- 5 Inserire le due cifre del mese mediante la tastiera e quindi premere **Menu/Set**.

Mese: 03

(ad esempio, specificare **0 3** per marzo).

- 6 Inserire le due cifre del giorno mediante la tastiera e quindi premere **Menu/Set**.

Giorno: 01

(ad esempio, specificare **0 1** per il primo del mese).

- 7 Inserire l'ora nel formato 24-ore mediante la tastiera e quindi premere **Menu/Set**.

Ora: 15:25

(ad esempio specificare **1 5, 2 5** per le 3:25 del pomeriggio)

- 8 Premere **Stop/Uscita**.



Per confermare la data e l'ora corrente, stampare il Rapporto delle Impostazioni dell'utente (vedere "Stampa di rapporti" nel Capitolo 7 della Guida dell'utente)

7 Impostazione dell'Identificativo

È possibile memorizzare il proprio nome e numero fax per stamparli su tutte le pagine dei fax che si inviano.

- 1 Premere **Menu/Set**.
- 2 Premere **0**.
- 3 Premere **3**.
- 4 Inserire il numero di fax (massimo 20 cifre) mediante la tastiera e quindi premere **Menu/Set**.

Fax: _

- 5 Inserire il proprio nome (massimo 20 caratteri) mediante la tastiera e quindi premere **Menu/Set**.

Nome: _



Nota

Per inserire il nome, fare riferimento alla seguente tabella.

Se è necessario inserire un carattere che è sullo stesso tasto del carattere precedente, premere per spostare il cursore a destra.

Premere il tasto	Una volta	Due volte	Tre volte	Quattro volte
2	A	B	C	2
3	D	E	F	3
4	G	H	I	4
5	J	K	L	5
6	M	N	O	6
7	P	Q	R	S
8	T	U	V	8
9	W	X	Y	Z

- 6 Premere **Stop/Uscita**.



Nota

Se si desidera ripetere l'inserimento, premere **Stop/Uscita** per ripartire dal punto 1.



Per dettagli, consultare Impostazione dell'Identificativo al Capitolo 2 o Inserimento testo nell'Appendice B della Guida dell'Utente.

8 Selezione di una Modalità di ricezione

Ci sono quattro modalità di ricezione possibili:
Solo fax, Fax/Tel, Manuale e
Tel./Segr. Est..

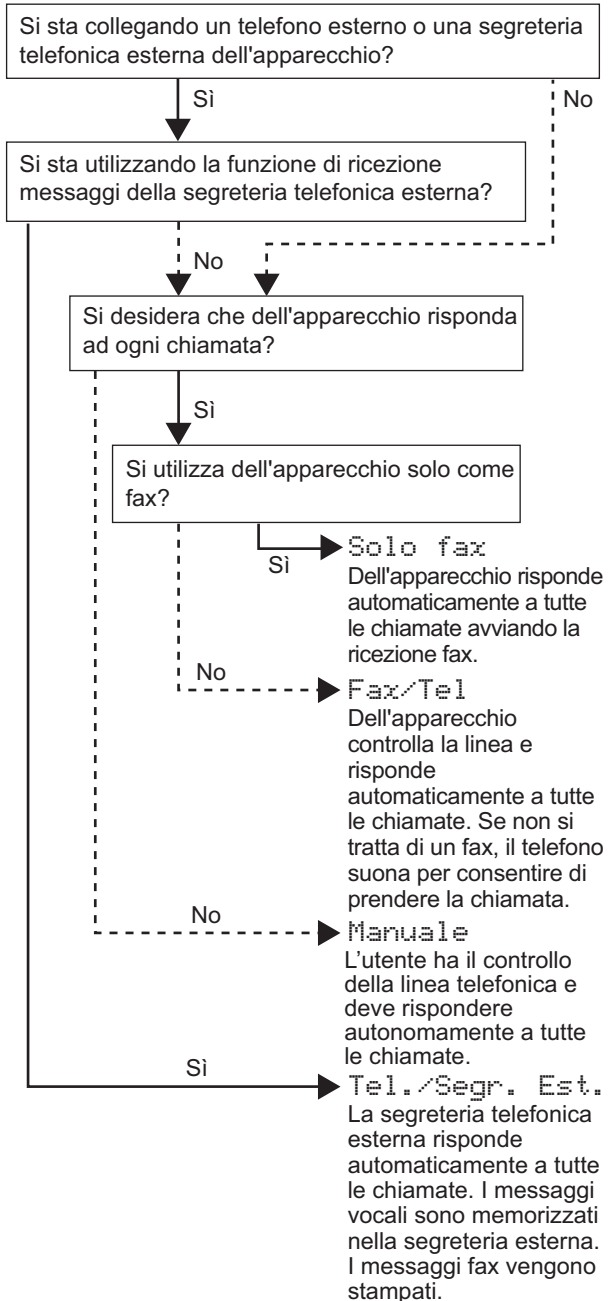

6 Premere **Stop/Uscita**.



Per maggiori dettagli, consultare *Impostazione della ricezione* al Capitolo 4 della Guida dell'Utente.

Andare a

Passare a CD-ROM in dotazione 'MFL-Pro Suite' alla pagina successiva per installare i driver.

1 Premere **Menu/Set**.

2 Premere **0**.

3 Premere **1**.

4 Premere **▲** o **▼** per selezionare la modalità.

5 Premere **Menu/Set**.

CD-ROM in dotazione 'MFL-Pro Suite'

Windows®

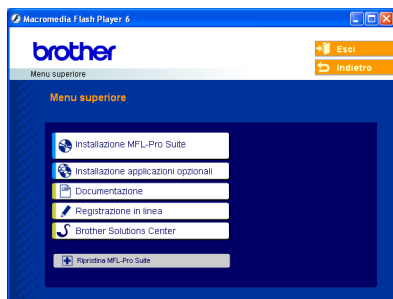

Installazione MFL-Pro Suite

Consente di installare il software MFL-Pro Suite e i driver multifunzione.



Installazione applicazioni opzionali

Consente di installare le utilità aggiuntive del software MFL-Pro Suite.



Documentazione

Consente di visualizzare la Guida dell'utente e altri documenti in formato PDF (è incluso il programma di visualizzazione). La Guida dell'utente inclusa nel CD-ROM comprende la Guida software dell'utente e la Guida dell'utente abilitato alla connessione di rete, per le funzioni disponibili quando l'apparecchio è collegato a un computer (ad esempio, stampa e scansione).



Registrazione in linea

Apri la pagina Web Brother Product Registration per effettuare la registrazione rapida del proprio apparecchio.



Brother Solutions Center

Consente di accedere a Brother Solutions Center, un sito Web contenente informazioni sui prodotti Brother, una sezione dedicata alle FAQ (domande più frequenti), guide utente, aggiornamenti per i driver e consigli sull'utilizzo dell'apparecchio.



Ripristina MFL-Pro Suite (solo per USB)

Se si verificano errori durante l'installazione di MFL-Pro Suite, scegliere questa opzione per riparare e reinstallare automaticamente MFL-Pro Suite.



Nota

MFL-Pro Suite comprende il driver stampante, il driver scanner, ScanSoft® PaperPort® 9.0SE, ScanSoft® OmniPage® e font TrueType®.

PaperPort® 9.0SE è un'applicazione di gestione dei documenti per la visualizzazione dei documenti digitalizzati tramite scanner. ScanSoft® OmniPage®, integrata in PaperPort® 9.0SE, è un'applicazione OCR che converte le immagini in testo per l'utilizzo nel proprio programma di elaborazione testo predefinito.

Macintosh®



Start Here OS 9.1-9.2

Consente di installare il driver stampante, il driver scanner e Presto!® PageManager® per Mac OS® 9.1-9.2.



Start Here OSX

Consente di installare MFL-Pro Suite, comprendente il driver stampante, il driver scanner e Brother ControlCenter2 per Mac OS® 10.2.4 o versione successiva. Consente inoltre di installare Presto!® PageManager® per aggiungere la funzionalità OCR a Brother ControlCenter2 e acquisire, condividere e organizzare facilmente foto e documenti.



Readme.html

Contiene informazioni importanti e consigli per la risoluzione dei problemi.



Documentation

Consente di visualizzare la Guida dell'utente e altri documenti in formato PDF. La Guida dell'utente inclusa nel CD-ROM comprende la Guida software dell'utente e la Guida dell'utente abilitato alla connessione di rete, per le funzioni disponibili quando l'apparecchio è collegato a un computer (ad esempio, stampa e scansione).



Brother Solutions Center

Consente di accedere a Brother Solutions Center, un sito Web contenente informazioni sui prodotti Brother, una sezione dedicata alle FAQ (domande più frequenti), guide utente, aggiornamenti per i driver e consigli sull'utilizzo dell'apparecchio.



On-Line Registration

Apri la pagina Web Brother Product Registration dei prodotti Brother per effettuare la registrazione rapida del proprio apparecchio.

Seguire le istruzioni in questa pagina a seconda del sistema operativo e del cavo di interfaccia usati.
Per i driver, i documenti più aggiornati e per le soluzioni ottimali a problemi o domande, accedere a Brother Solutions Center direttamente dal driver o visitare il sito <http://solutions.brother.com>

Windows®

Utenti con interfaccia USB
(Windows® 98/98SE/Me/2000 Professional/XP) 14



Utenti con interfaccia di rete (solo modello MFC-425CN)
(Windows® 98/98SE/Me/2000 Professional/XP) 17



Macintosh®

Utenti con interfaccia USB 20

- Mac OS® X 10.2.4 o versione successiva20
- Mac OS® da 9.1 a 9.223



Utenti con interfaccia di rete (solo modello MFC-425CN) 25

- Mac OS® X 10.2.4 o versione successiva25
- Mac OS® da 9.1 a 9.228



Windows® XP Professional x64 Edition:



Visitare il Brother Solution Center (<http://solutions.brother.com>)
per scaricare i driver e per le istruzioni di installazione.

Utenti con interfaccia USB (Windows® 98/98SE/Me/2000 Professional/XP)

Importante

Accertarsi di aver completato le istruzioni riportate nel passaggio 1 *Impostazione dell'apparecchio* a pagina 4-11.

Nota

- Chiudere tutte le applicazioni in esecuzione prima di installare il software MFL-Pro Suite.
- Accertarsi che nell'unità dell'apparecchio non siano presenti schede di memoria.

- 1 Scollegare l'apparecchio dalla presa elettrica e dal computer, se è stato già collegato un cavo di interfaccia.

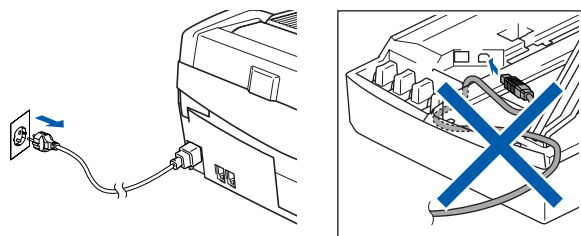

- 2 Accendere il PC.
In Windows® 2000 Professional/XP è necessario eseguire l'accesso come amministratore.

- 3 Inserire il CD-ROM fornito in dotazione nell'unità CD-ROM. Se viene visualizzata una schermata di selezione del nome del modello, selezionare il proprio apparecchio. Se viene visualizzata una schermata di selezione della lingua, selezionare la lingua desiderata.



- 4 Verrà visualizzato il menu principale del CD-ROM. Fare clic su **Installazione MFL-Pro Suite**.

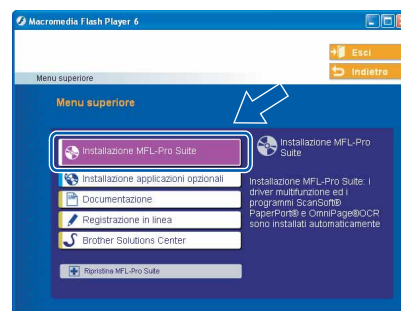

Nota

- Se questa schermata non viene visualizzata, usare *Esplora risorse* di Windows® per eseguire il file **setup.exe** dalla cartella principale del CD-ROM Brother.
- Se si utilizza **Windows® 2000 Professional**: Per accedere alle funzioni di *PhotoCapture Center™* dal computer, potrebbe essere necessario installare prima un aggiornamento di Windows® 2000.

L'aggiornamento di Windows® 2000 è compreso nel programma di installazione di MFL-Pro Suite. Per installare l'aggiornamento, eseguire le seguenti operazioni:

- 1 Fare clic su **OK** per avviare l'installazione gli aggiornamenti di Windows®.
- 2 Quando richiesto, fare clic su **OK** per riavviare il computer.

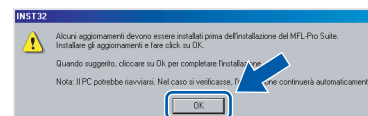

- 3 Dopo il riavvio del computer, l'installazione di MFL-Pro Suite continuerà automaticamente. Se l'installazione non continua automaticamente, aprire il nuovamente il menu principale estraendo e reinserendo il CD-ROM oppure facendo doppio clic sul file **setup.exe** dalla cartella principale e continuare dal punto 4 per installare MFL-Pro Suite.

- 5** Dopo aver letto e accettato il Contratto di licenza di ScanSoft® PaperPort® 9.0SE, fare clic su **Si**.

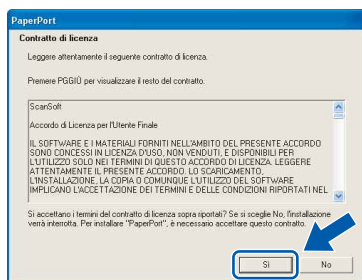

- 6** Verrà avviata automaticamente l'installazione di PaperPort® 9.0SE, seguita dall'installazione di MFL-Pro Suite.

- 7** Quando viene visualizzata la finestra del Contratto di licenza software di Brother MFL-Pro Suite, fare clic su **Si** per accettare i termini del Contratto di licenza software.

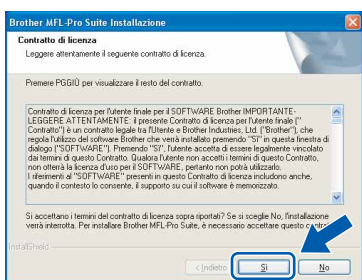

- 8** Selezionare **Standard (MFC-215C)** o **Connessione locale (MFC-425CN)**, e quindi fare clic su **Avanti**. L'installazione continuerà.

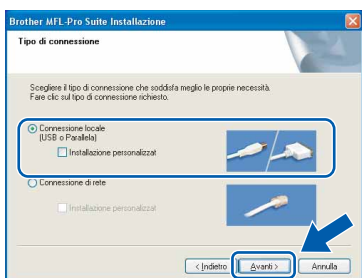
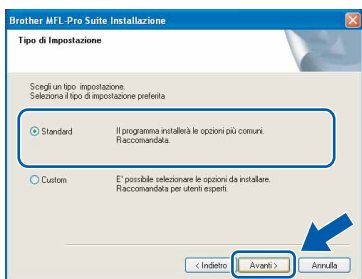

- 9** Quando viene visualizzata questa schermata, passare al punto successivo.

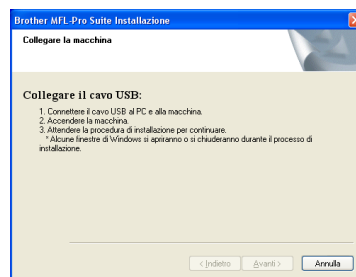

- 10** Sollevare il coperchio dello scanner nella posizione di apertura.

- 11** Inserire il cavo USB nel connettore USB contrassegnato con il simbolo . Il connettore USB è situato nella parte superiore sinistra degli alloggiamenti delle cartucce d'inchiostro, come mostrato di seguito.

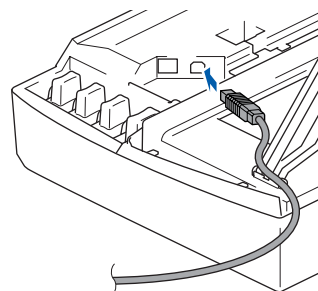

- 12** Inserire accuratamente il cavo USB nella canalina come mostrato di seguito, disponendo il cavo intorno e verso il lato posteriore dell'apparecchio.

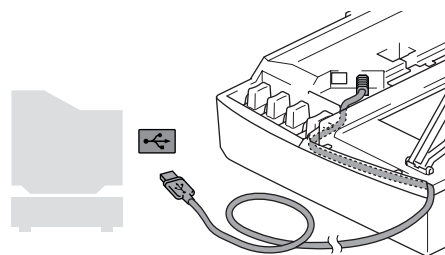

⚠ Impostazione Errata

- **NON** collegare l'apparecchio a una porta USB della tastiera o a un hub USB non alimentato. Brother consiglia di collegare l'apparecchio direttamente al computer.
- Accertarsi che il cavo non impedisca al coperchio di chiudersi per evitare che si verifichino errori.

- 13** Sollevare il coperchio dello scanner per sbloccarlo. Spingere delicatamente il supporto del coperchio dello scanner e chiudere il coperchio.

Windows®
USB

- 14** Accendere l'apparecchio collegando il cavo di alimentazione alla presa elettrica.

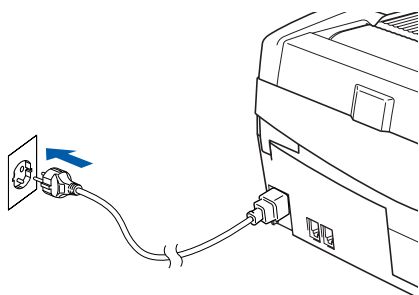

Dopo alcuni secondi verranno visualizzate le schermate di installazione. Verrà avviata automaticamente l'installazione dei driver Brother. Le schermate di installazione verranno visualizzate in sequenza. **Attendere alcuni secondi per la visualizzazione di tutte le schermate.**

⚠ Impostazione Errata

NON uscire da alcuna delle schermate durante la procedura di installazione.

- 15** Quando viene visualizzata la schermata Registrazione in linea, effettuare una selezione e seguire le istruzioni visualizzate sullo schermo.



- 16** Fare clic su **Fine** per riavviare il computer. Dopo aver riavviato il computer, in Windows® 2000 Professional/XP è necessario accedere come amministratore.

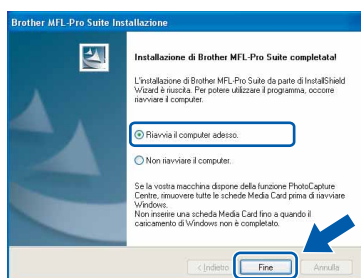

✍ Nota

Dopo aver riavviato il computer, se l'installazione non è riuscita, verrà eseguito automaticamente il programma di diagnostica dell'installazione e verrà visualizzata una finestra con i risultati dell'installazione. Se il programma di diagnostica mostra un errore, seguire le istruzioni sullo schermo o consultare la guida in linea e le domande frequenti riportate in Start/Tutti i programmi/Brother/MFL-Pro Suite MFC-XXXX.



Il software MFL-Pro Suite (con annessi driver della stampante e dello scanner) è stato installato e la procedura di installazione è terminata.

Utenti con interfaccia di rete (solo modello MFC-425CN) (Windows® 98/98SE/Me/2000 Professional/XP)

Importante

Accertarsi di aver completato le istruzioni riportate nel passaggio 1 *Impostazione dell'apparecchio* a pagina 4-11.

- 1** Scollegare l'apparecchio dalla presa elettrica.
- 2** Sollevare il coperchio dello scanner nella posizione di apertura.
- 3** Collegare il cavo di rete al connettore LAN contrassegnato con il simbolo . Il connettore LAN è situato nella parte superiore sinistra degli alloggiamenti delle cartucce d'inchiostro, come mostrato di seguito.

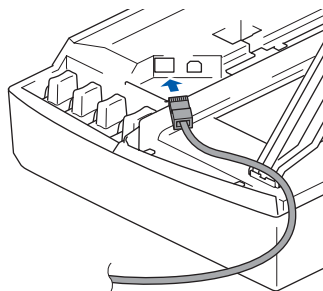

- 4** Inserire accuratamente il cavo di rete nella canalina come mostrato di seguito, disponendo il cavo intorno e verso il lato posteriore dell'apparecchio. Quindi, collegare il cavo alla rete.

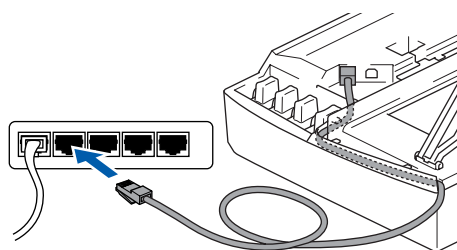

- 5** Sollevare il coperchio dello scanner per sbloccarlo. Spingere delicatamente il supporto del coperchio dello scanner e chiudere il coperchio.
- 6** Accendere l'apparecchio collegando il cavo di alimentazione alla presa elettrica.

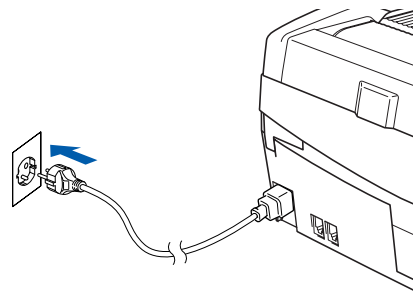

- 7** Accendere il computer. In Windows® 2000 Professional/XP è necessario accedere come amministratore. Chiudere tutte le applicazioni in esecuzione prima di installare il software MFL-Pro Suite.

Nota

Prima di procedere con l'installazione, se si utilizza un software di firewall personale, disattivarlo. Una volta verificata la possibilità eseguire la stampa dopo l'installazione, riavviare il software di firewall personale.

- 8** Inserire il CD-ROM fornito in dotazione nell'unità CD-ROM. Se viene visualizzata una schermata di selezione del nome del modello, selezionare il proprio apparecchio. Se viene visualizzata una schermata di selezione della lingua, selezionare la lingua desiderata.



Impostazione Errata

Accertarsi che il cavo non impedisca al coperchio di chiudersi per evitare che si verifichino errori.

Nota

Se si utilizza sia il cavo USB che il cavo di rete, disporre entrambi i cavi nella canalina.

- 9** Verrà visualizzato il menu principale del CD-ROM. Fare clic su **Installazione MFL-Pro Suite**.

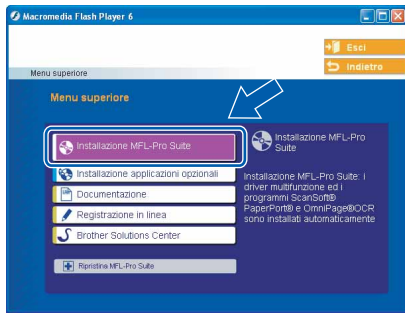

Nota

- Se questa schermata non viene visualizzata, usare *Esplora risorse di Windows®* per eseguire il file **setup.exe** dalla cartella principale del CD-ROM Brother.
- Se si utilizza **Windows® 2000 Professional**: Per accedere alle funzioni di *PhotoCapture Center™* dal computer, potrebbe essere necessario installare prima un aggiornamento di **Windows® 2000**.

L'aggiornamento di **Windows® 2000** è compreso nel programma di installazione di **MFL-Pro Suite**. Per installare l'aggiornamento, eseguire le seguenti operazioni:

- 1 Fare clic su **OK** per avviare l'installazione gli aggiornamenti di **Windows®**.
- 2 Quando richiesto, fare clic su **OK** per riavviare il computer.

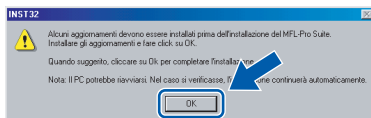

- 3 Dopo il riavvio del computer, l'installazione di **MFL-Pro Suite** continuerà automaticamente. Se l'installazione non continua automaticamente, aprire il nuovamente il menu principale estraendo e reinserendo il CD-ROM oppure facendo doppio clic sul file **setup.exe** dalla cartella principale e continuare dal punto **9** per installare **MFL-Pro Suite**.

- 10** Dopo aver letto e accettato il Contratto di licenza di **ScanSoft® PaperPort® 9.0SE**, fare clic su **Sì**.

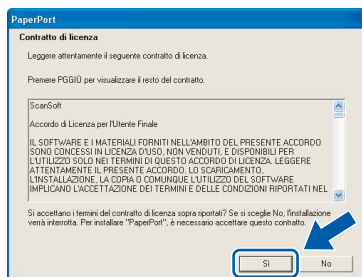

- 11** Verrà avviata automaticamente l'installazione di **PaperPort® 9.0SE**, seguita dall'installazione di **MFL-Pro Suite**.

- 12** Quando viene visualizzata la finestra del Contratto di licenza software di Brother **MFL-Pro Suite**, fare clic su **Sì** per accettare i termini del Contratto di licenza software.



- 13** Selezionare **Connessione di rete**, quindi fare clic su **Avanti**.

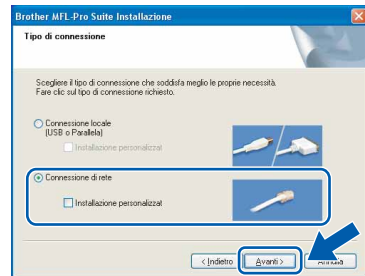

- 14** Verrà avviata automaticamente l'installazione dei driver Brother. **Le schermate di installazione verranno visualizzate in sequenza. Attendere per qualche istante.**

Impostazione Errata

NON uscire da alcuna delle schermate durante la procedura di installazione.

- 15** Se l'apparecchio è configurato per la rete, scegliere l'apparecchio dall'elenco, quindi fare clic su **Avanti**.

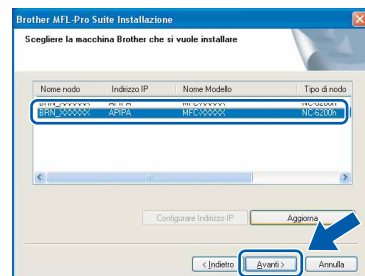

Nota

Questa finestra non verrà visualizzata se alla rete è collegato un solo apparecchio, che verrà quindi selezionato automaticamente.

- 16** Se l'apparecchio non è ancora configurato per l'utilizzo in rete, verrà visualizzata la seguente schermata.



Fare clic su **OK**.

Verrà visualizzata la finestra **Configurare Indirizzo IP**. Immettere le informazioni relative all'indirizzo IP corrispondente alla rete seguendo le istruzioni visualizzate sullo schermo.

- 17** Quando viene visualizzata la schermata Registrazione in linea per Brother e ScanSoft, effettuare una selezione e seguire le istruzioni visualizzate sullo schermo.

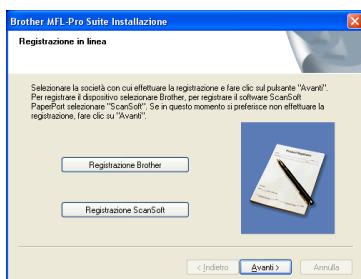

- 18** Fare clic su **Fine** per riavviare il computer. In Windows® 2000 Professional/XP è necessario eseguire l'accesso come amministratore.

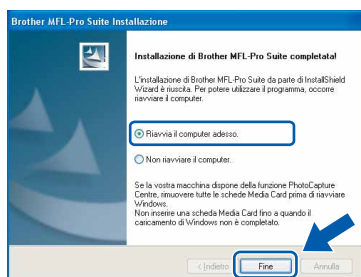

Nota

Dopo aver riavviato il computer, se l'installazione non è riuscita, verrà eseguito automaticamente il programma di diagnostica dell'installazione e verrà visualizzata una finestra con i risultati dell'installazione. Se il programma di diagnostica mostra un errore, seguire le istruzioni sullo schermo o consultare la guida in linea e le domande frequenti riportate in Start/Tutti i programmi/Brother/MFL-Pro Suite MFC-XXXX.



Il software MFL-Pro Suite, (inclusi i driver della stampante e dello scanner di rete Brother e PhotoCapture Center™) sono stati installati e la procedura di installazione è terminata.

Utenti con interfaccia USB

Mac OS® X 10.2.4 o versione successiva

Importante

Accertarsi di aver completato le istruzioni riportate nel passaggio 1 *Impostazione dell'apparecchio* a pagina 4-11.

Nota

Per gli utenti Mac OS® X da 10.2.0 a 10.2.3 è richiesto l'aggiornamento a Mac OS® X 10.2.4 o versione successiva (per informazioni più recenti su Mac OS® X, visitare il sito <http://solutions.brother.com>)

- 1 Scollegare l'apparecchio dalla presa elettrica e dal computer, se è stato già collegato un cavo di interfaccia.

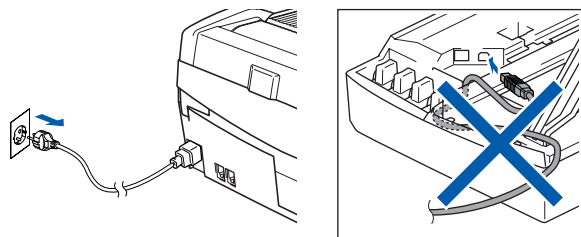

- 2 Accendere il Macintosh®.
- 3 Inserire il CD-ROM fornito in dotazione nell'unità CD-ROM.



- 4 Fare doppio clic sull'icona **Start Here OSX** per installare i driver e MFL-Pro Suite. Se viene visualizzata una schermata di selezione della lingua, selezionare la lingua desiderata.



- 5 Fare clic su **MFL-Pro Suite** per eseguire l'installazione.



- 6 Seguire le istruzioni visualizzate sullo schermo e riavviare il Macintosh®.
- 7 Sollevare il coperchio dello scanner nella posizione di apertura.
- 8 Quando viene visualizzata la finestra DeviceSelector, collegare il cavo di interfaccia USB al Macintosh e quindi all'apparecchio.



Nota

La finestra DeviceSelector non verrà visualizzata se si è collegato il cavo di interfaccia USB all'apparecchio prima del riavvio del Macintosh® oppure se si sta sovrascrivendo una versione del software Brother installata in precedenza. Se si verifica questo problema, continuare l'installazione saltando il punto 13. Selezionare l'apparecchio Brother menu a comparsa Modello nella schermata principale di ControlCenter2. Per maggiori dettagli, consultare la Guida software dell'utente inclusa nel CD-ROM.

9 Collegare il cavo USB al connettore USB contrassegnato con il simbolo . Il connettore USB è situato nella parte superiore sinistra degli alloggiamenti delle cartucce d'inchiostro, come mostrato di seguito.

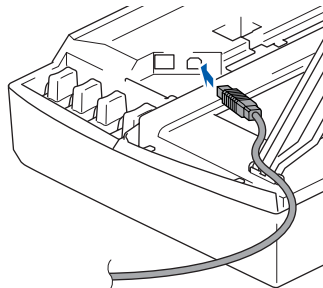

10 Inserire accuratamente il cavo USB nella canalina come mostrato di seguito, disponendo il cavo intorno e verso il lato posteriore dell'apparecchio.

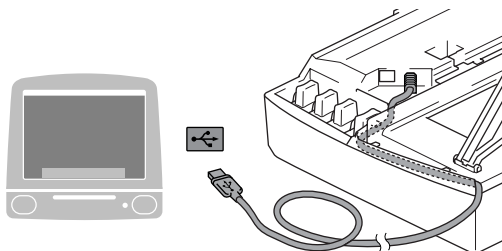

⊘ Impostazione Errata

- **NON** collegare l'apparecchio a una porta USB della tastiera o a un hub USB non alimentato. **Brother consiglia di collegare l'apparecchio direttamente al computer.**
- **Accertarsi che il cavo non impedisca al coperchio di chiudersi per evitare che si verifichino errori.**

11 Sollevare il coperchio dello scanner per sbloccarlo. Spingere delicatamente il supporto del coperchio dello scanner e chiudere il coperchio.

12 Accendere l'apparecchio collegando il cavo di alimentazione alla presa elettrica.

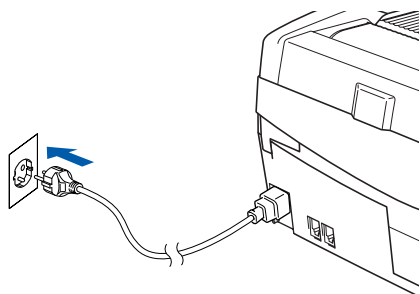

13 Selezionare **USB**, quindi fare clic su **OK**.



14 Fare clic su **Vai**, quindi scegliere **Applicazioni**.

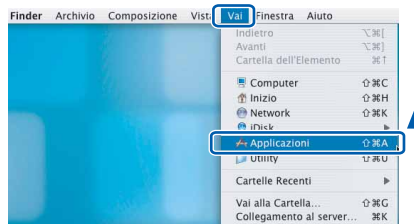

15 Fare doppio clic sulla cartella **Utility**.

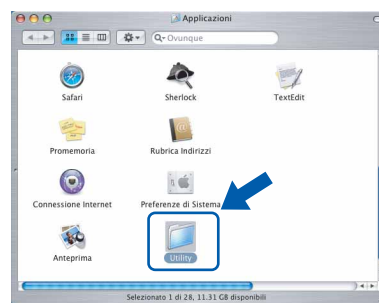

16 Fare doppio clic sull'icona **Utility di configurazione stampante**.

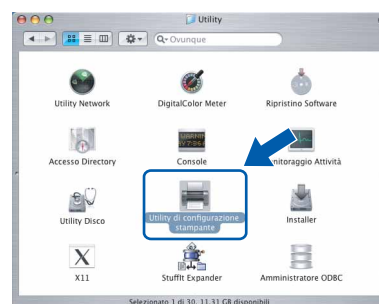

Nota

*Se si utilizza Mac® OS X 10.2.x, fare clic sull'icona **Centro Stampa**.*

17 Fare clic su **Aggiungi**.

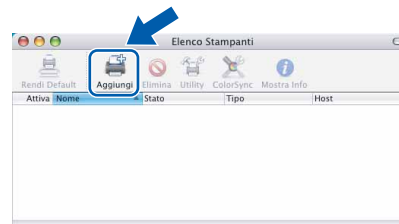

18 Scegliere **USB**. (Utenti Mac OS® X 10.2.4 o versione successiva 10.3)

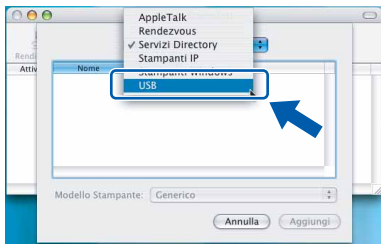

 **Nota**

Utenti Mac OS® X 10.2.4 andare al passaggio **19**.

19 Scegliere **MFC-XXXX** (dove XXXX è il nome del proprio modello), quindi fare clic su **Aggiungi**.



20 Fare clic su **Utility di configurazione stampante**, quindi scegliere **Esci da Utility di configurazione stampante**.

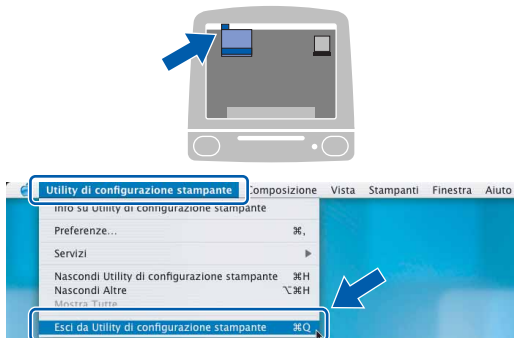

 **OK!**

Il software **MFC-Pro Suite**, i driver della stampante e dello scanner **Brother e Brother ControlCenter2** sono stati installati e la procedura di installazione è terminata.

21 Per installare **Presto!®PageManager®**, fare clic sull'icona **Presto! PageManager** e seguire le istruzioni visualizzate sullo schermo.

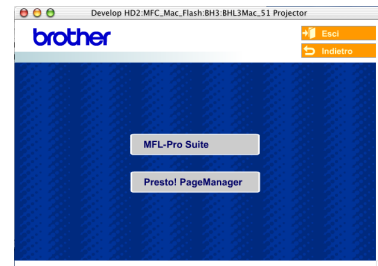

 **Nota**

*L'installazione di **Presto!®PageManager®** aggiunge la funzionalità **OCR** a **Brother ControlCenter2**. **Presto!® PageManager®** consente di **acquisire, condividere e organizzare** facilmente foto e documenti.*

 **OK!**

Presto!® PageManager® è stato installato e la procedura di installazione è terminata.

Mac OS® da 9.1 a 9.2

Importante

Accertarsi di aver completato le istruzioni riportate nel passaggio 1 *Impostazione dell'apparecchio* a pagina 4-11.

- 1 Scollegare l'apparecchio dalla presa elettrica e dal computer, se è stato già collegato un cavo di interfaccia.

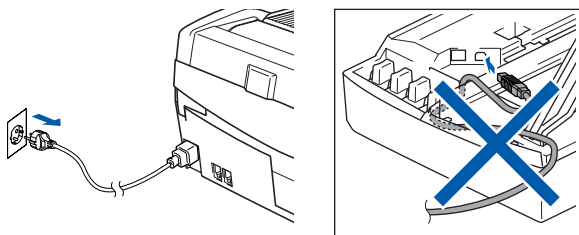

- 2 Accendere il Macintosh®.
- 3 Inserire il CD-ROM fornito in dotazione nell'unità CD-ROM.



- 4 Fare doppio clic sull'icona **Start Here OS 9.1-9.2** per installare i driver della stampante e dello scanner. Se viene visualizzata una schermata di selezione della lingua, selezionare la lingua desiderata.

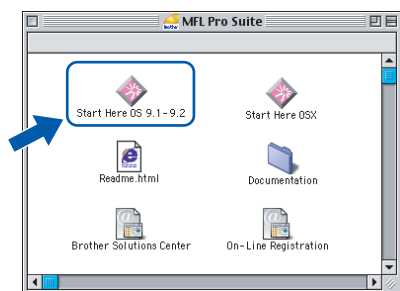

- 5 Fare clic su **MFL-Pro Suite** per eseguire l'installazione.



- 6 Seguire le istruzioni visualizzate sullo schermo e riavviare il Macintosh®.
- 7 Sollevare il coperchio dello scanner nella posizione di apertura.

- 8 Collegare il cavo USB al connettore USB contrassegnato con il simbolo . Il connettore USB è situato nella parte superiore sinistra degli alloggiamenti delle cartucce d'inchiostro, come mostrato di seguito.

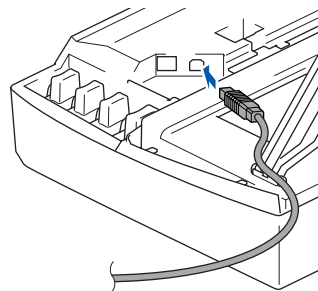

- 9 Inserire accuratamente il cavo USB nella canalina come mostrato di seguito, disponendo il cavo intorno e verso il lato posteriore dell'apparecchio. Quindi, collegarlo al Macintosh®.

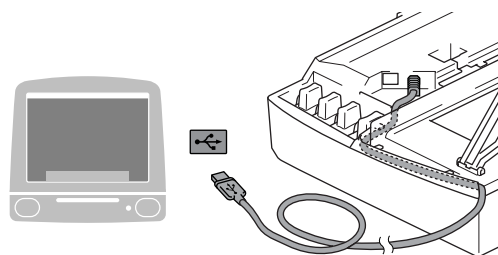

Macintosh®
USB

⚠ Impostazione Errata

- **NON** collegare l'apparecchio a una porta USB della tastiera o a un hub USB non alimentato. **Brother consiglia di collegare l'apparecchio direttamente al computer.**
- **Accertarsi che il cavo non impedisca al coperchio di chiudersi per evitare che si verifichino errori.**

- 10 Sollevare il coperchio dello scanner per sbloccarlo. Spingere delicatamente il supporto del coperchio dello scanner e chiudere il coperchio.

- 11** Accendere l'apparecchio collegando il cavo di alimentazione alla presa elettrica.

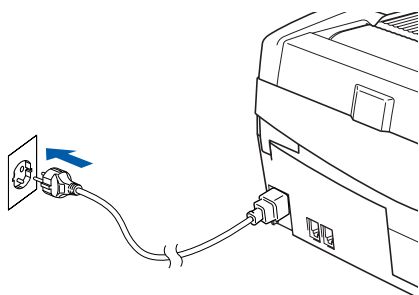

- 12** Dal menu Apple®, fare clic su **Scelta Risorse**.



- 13** Fare clic sull'icona **Brother Ink**.
Nel riquadro destro di **Scelta Risorse**, scegliere l'apparecchio su cui si desidera stampare.
Chiudere **Scelta Risorse**.

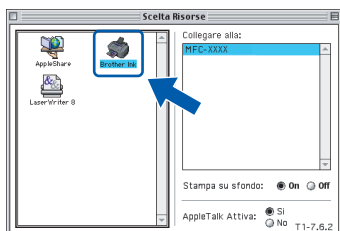

- OK!** I driver della stampante e dello scanner Brother sono stati installati.



Nota

ControlCenter2 non è supportato in Mac OS® 9.x.

- 14** Per installare Presto!® PageManager®, fare clic sull'icona **Presto! PageManager** e seguire le istruzioni visualizzate sullo schermo.



Nota

Presto!® PageManager® consente di acquisire, condividere e organizzare facilmente foto e documenti.



Presto!® PageManager® è stato installato e la procedura di installazione è terminata.

Utenti con interfaccia di rete (solo modello MFC-425CN)

Mac OS® X 10.2.4 o versione successiva

Importante

Accertarsi di aver completato le istruzioni riportate nel passaggio 1 *Impostazione dell'apparecchio* a pagina 4-11.

- 1** Scollegare l'apparecchio dalla presa elettrica.

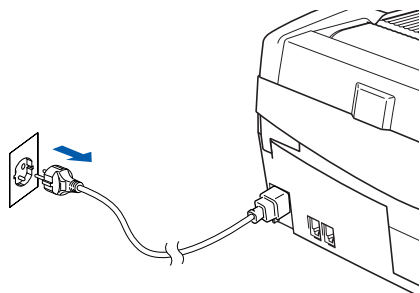

- 2** Accendere il Macintosh®.

- 3** Inserire il CD-ROM fornito in dotazione nell'unità CD-ROM.



- 4** Fare doppio clic sull'icona **Start Here OSX** per installare i driver della stampante e dello scanner. Se viene visualizzata una schermata di selezione della lingua, selezionare la lingua desiderata.



- 5** Fare clic su **MFL-Pro Suite** per eseguire l'installazione.



- 6** Seguire le istruzioni visualizzate sullo schermo e riavviare il Macintosh®.

- 7** Sollevare il coperchio dello scanner nella posizione di apertura.

- 8** Quando viene visualizzata la finestra DeviceSelector, collegare il cavo di interfaccia di rete al Macintosh® e quindi all'apparecchio.



Nota

La finestra DeviceSelector non verrà visualizzata se si è collegato il cavo di interfaccia USB all'apparecchio prima del riavvio del Macintosh® oppure se si sta sovrascrivendo una versione del software Brother installata in precedenza. Se si verifica questo problema, continuare l'installazione saltando i punti da 13 a 16. Selezionare l'apparecchio Brother menu a comparsa Modello nella schermata principale di ControlCenter2. Per maggiori dettagli, vedere il Capitolo 10 della Guida software dell'utente inclusa nel CD-ROM.

- 9** Collegare il cavo di rete al connettore LAN contrassegnato con il simbolo . Il connettore LAN è situato nella parte superiore sinistra degli alloggiamenti delle cartucce d'inchiostro, come mostrato di seguito.

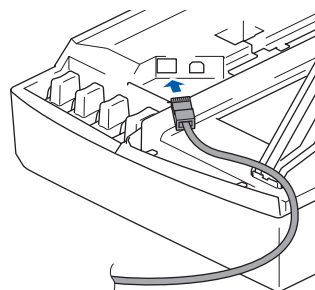

- 10** Inserire accuratamente il cavo di rete nella canalina come mostrato di seguito, disponendo il cavo intorno e verso il lato posteriore dell'apparecchio. Quindi, collegare il cavo alla rete.

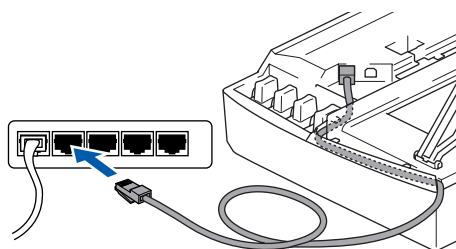

⊘ Impostazione Errata

Accertarsi che il cavo non impedisca al coperchio di chiudersi per evitare che si verifichino errori.

📝 Nota

Se si utilizza sia il cavo USB che il cavo di rete, disporre entrambi i cavi nella canalina.

- 11** Sollevare il coperchio dello scanner per sbloccarlo. Spingere delicatamente il supporto del coperchio dello scanner e chiudere il coperchio.

- 12** Accendere l'apparecchio collegando il cavo di alimentazione alla presa elettrica.

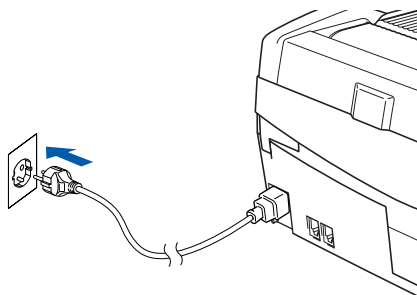

- 13** Scegliere **network**, quindi fare clic su **OK**.

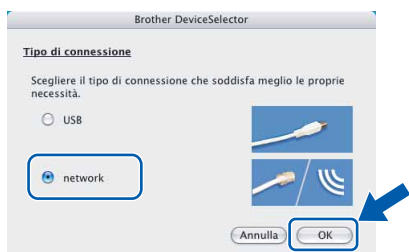

- 14** Per utilizzare il tasto **Scan** sull'apparecchio, selezionare la casella di controllo **Registra il computer a "Scan to" funzioni della macchina**. Occorre inoltre immettere il nome per il Macintosh® in **Nome Display**. Il nome immesso apparirà sul display LCD dell'apparecchio quando si preme il tasto **Scan** e si sceglie un'opzione di scansione. Si può digitare qualunque nome di massimo 15 caratteri. (Per maggiori dettagli sulla scansione di rete, vedere il *Capitolo 11 della Guida software dell'utente inclusa nel CD-ROM*.)



- 15** Fare clic su **Sfoglia**.



- 16** Scegliere il nome del proprio modello, quindi fare clic su **OK**.

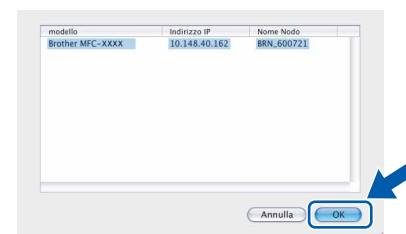

- 17** Fare clic su **Vai**, quindi scegliere **Applicazioni**.

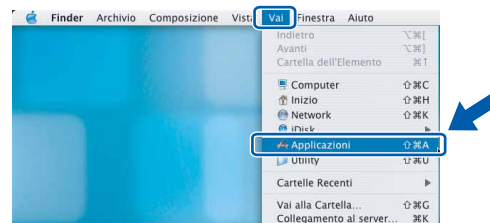

- 18** Fare doppio clic sulla cartella **Utility**.

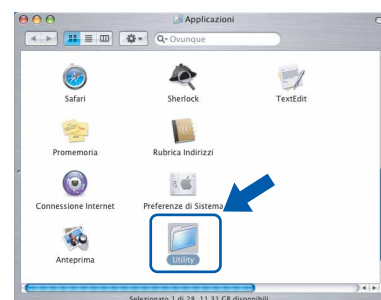

19 Fare doppio clic sull'icona **Utility di configurazione stampante**.

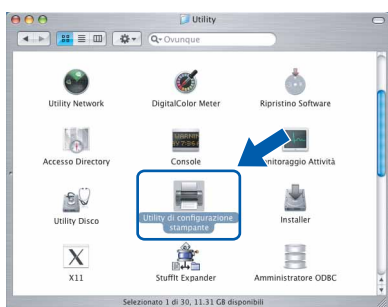

Nota

Se si utilizza Mac OS X 10.2.x, fare clic sull'icona sull'icona **Centro Stampa**.

20 Fare clic su **Aggiungi**.

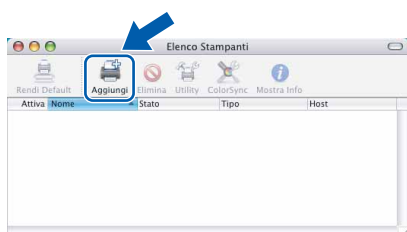

21 Effettuare la selezione indicata di seguito. (Utenti Mac OS X 10.2.4 o versione successiva 10.3)

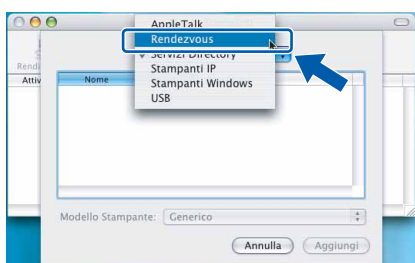

Nota

Utenti Mac OS X 10.2.4 andare al passaggio **22**.

22 Scegliere **MFC-XXXX**, quindi fare clic su **Aggiungi**.

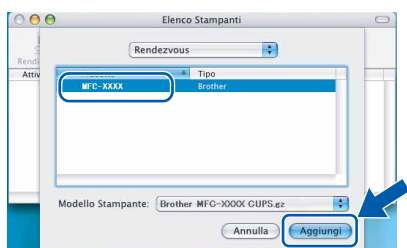

Nota

XXXX indica il nome del proprio modello.
xxxxxx rappresenta le ultime sei cifre dell'indirizzo Ethernet.

Vedere il Capitolo 5 della Guida dell'utente abilitato alla connessione di rete inclusa nel CD-ROM.

23 Fare clic su **Utility di configurazione stampante**, quindi scegliere **Esci da Utility di configurazione stampante**.

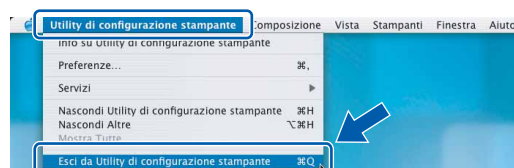
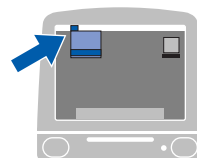

OK!

Il software **MFL-Pro Suite**, i driver della stampante e dello scanner e **ControlCenter2** sono stati installati.

Per ulteriori informazioni sulla connessione dell'apparecchio a una rete Macintosh®, vedere il Capitolo 5 della Guida dell'utente abilitato alla connessione di rete inclusa nel CD-ROM.

24 Per installare **Presto! PageManager**, fare clic sull'icona **Presto! PageManager** e seguire le istruzioni visualizzate sullo schermo.

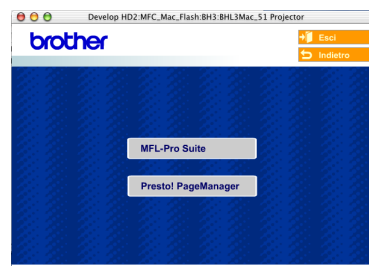

Nota

L'installazione di **Presto! PageManager** aggiunge la funzionalità OCR a **Brother ControlCenter2**. **Presto! PageManager** consente inoltre di acquisire, condividere e organizzare facilmente foto e documenti.

OK!

Presto! PageManager è stato installato e la procedura di installazione è terminata.

Mac OS® da 9.1 a 9.2

Importante

Accertarsi di aver completato le istruzioni riportate nel passaggio 1 *Impostazione dell'apparecchio* a pagina 4-11.

- 1 Scollegare l'apparecchio dalla presa elettrica.

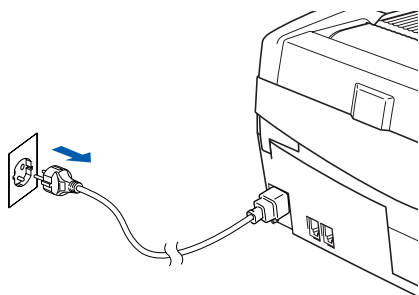

- 2 Accendere il Macintosh®.
- 3 Inserire il CD-ROM fornito in dotazione nell'unità CD-ROM.



- 4 Fare doppio clic sull'icona **Start Here OS 9.1-9.2** per installare i driver della stampante e dello scanner. Se viene visualizzata una schermata di selezione della lingua, selezionare la lingua desiderata.

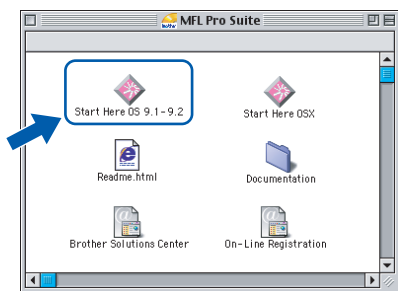

- 5 Fare clic su **MFL-Pro Suite** per eseguire l'installazione.



- 6 Seguire le istruzioni visualizzate sullo schermo e riavviare il Macintosh®.
- 7 Sollevare il coperchio dello scanner nella posizione di apertura.

- 8 Collegare il cavo di rete al connettore LAN contrassegnato con il simbolo . Il connettore LAN è situato nella parte superiore sinistra degli alloggiamenti delle cartucce d'inchiostro, come mostrato di seguito.

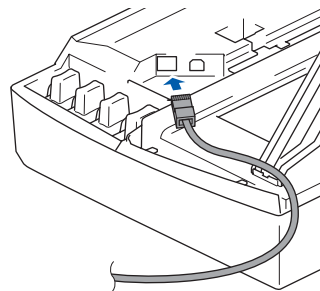

- 9 Inserire accuratamente il cavo di rete nella canalina come mostrato di seguito, disponendo il cavo intorno e verso il lato posteriore dell'apparecchio. Quindi, collegare il cavo alla rete.

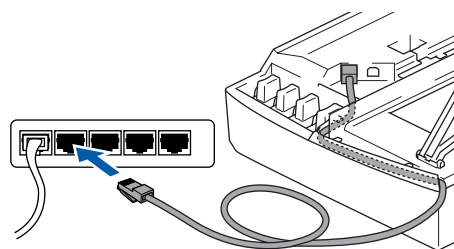

⚠ Impostazione Errata

Accertarsi che il cavo non impedisca al coperchio di chiudersi per evitare che si verifichino errori.

📝 Nota

Se si utilizza sia il cavo USB che il cavo di rete, disporre entrambi i cavi nella canalina.

- 10 Sollevare il coperchio dello scanner per sbloccarlo. Spingere delicatamente il supporto del coperchio dello scanner e chiudere il coperchio.

- 11** Accendere l'apparecchio collegando il cavo di alimentazione alla presa elettrica.

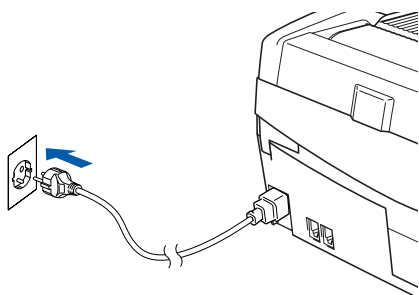

- 12** Dal menu **Apple®**, fare clic su **Scelta Risorse**.



- 13** Fare clic sull'icona **Brother Ink (IP)** e scegliere **BRN_XXXXXX** (dove XXXXXX rappresenta le ultime sei cifre dell'indirizzo Ethernet).
Chiudere **Scelta Risorse**.

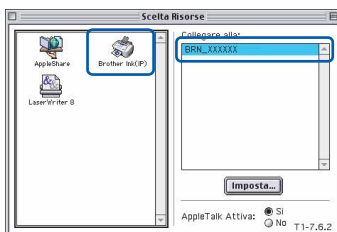

 Per ulteriori informazioni sulla connessione dell'apparecchio a una rete Macintosh®, vedere il Capitolo 5 della Guida dell'utente abilitato alla connessione di rete inclusa nella CD-ROM.

 Il software **MFL-Pro Suite** e i driver della stampante e dello scanner sono stati installati.

 **Nota**

ControlCenter2 non è supportato in Mac OS® 9.x.

- 14** Per installare **Presto!® PageManager®**, fare clic sull'icona **Presto! PageManager** e seguire le istruzioni visualizzate sullo schermo.

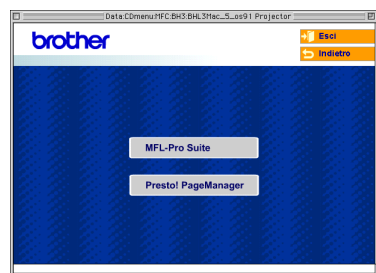

 **Nota**

Presto!® PageManager® consente di acquisire, condividere e organizzare facilmente foto e documenti.



Presto!® PageManager® è stato installato e la procedura di installazione è terminata.

La presente sezione è intesa per l'amministratore che desidera configurare l'apparecchio in una rete utilizzando l'utilità BRAdmin Professional. (solo per il modello MFC-425CN).

Installazione dell'utilità di configurazione BRAdmin Professional (solo per Windows®)

L'utilità BRAdmin Professional è stata sviluppata per gestire in ambienti di rete LAN periferiche Brother connesse in rete come apparecchi multifunzione e/o stampanti predisposti per l'utilizzo in rete. BRAdmin Professional può essere utilizzato anche per gestire periferiche in grado di supportare il protocollo SNMP (Simple Network Management Protocol) di altri produttori. Per ulteriori informazioni su BRAdmin Professional, visitare il sito <http://solutions.brother.com>.

- 1 Inserire il CD-ROM fornito in dotazione nell'unità CD-ROM. Verrà visualizzata automaticamente la schermata iniziale. Seguire le istruzioni visualizzate sullo schermo.



- 2 Fare clic su **Installazione applicazioni opzionali** nella schermata del menu principale.



- 3 Fare clic su **BRAdmin Professional** e seguire le istruzioni visualizzate sullo schermo.



Impostazione dell'indirizzo IP, subnet mask e gateway con BRAdmin Professional (solo per Windows®)

- 1 Avviare BRAdmin Professional e scegliere **TCP/IP**.

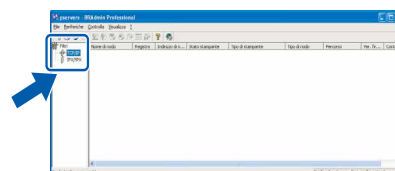

- 2 Fare clic su **Periferiche**, quindi su **Cerca periferiche attive**. BRAdmin cercherà automaticamente le nuove periferiche.

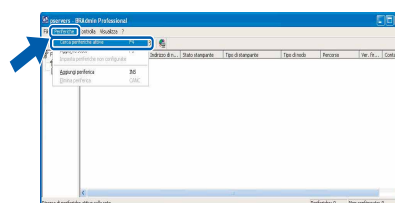

- 3 Fare doppio clic sulla nuova periferica.

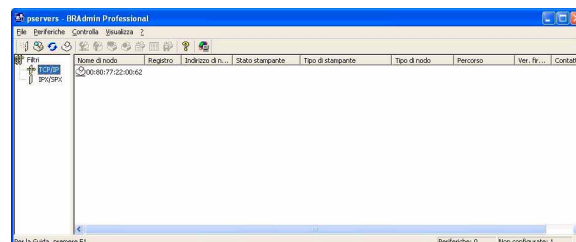

- 4 Specificare l'**Indirizzo IP**, la **Subnet mask** e l'indirizzo del **Gateway**, quindi fare clic su **OK**.



- 5 Le informazioni degli indirizzi verranno salvate nell'apparecchio.

Nota

È possibile impostare una password con l'utilità BRAdmin Professional. (Consultare la Guida dell'utente abilitato alla connessione di rete inclusa nel CD-ROM.)

Materiali di consumo di ricambio

Quando arriva il momento di sostituire le cartucce d'inchiostro, sul display LCD verrà visualizzato un messaggio di errore. Per ulteriori informazioni sulle cartucce d'inchiostro adatte al proprio apparecchio, visitare il sito <http://solutions.brother.com> o contattare il proprio rivenditore Brother locale.

Cartucce d'inchiostro

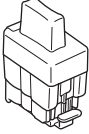
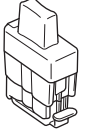
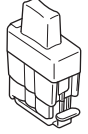
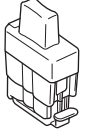
Nero	Magenta	Giallo	Ciano
LC900BK	LC900M	LC900Y	LC900C
			

Marchi di fabbrica

Il logo Brother è un marchio registrato di Brother Industries, Ltd.

Brother è un marchio registrato di Brother Industries, Ltd.

Multi-Function Link è un marchio registrato di Brother International Corporation.

Windows e Microsoft sono marchi registrati di Microsoft negli Stati Uniti e negli altri paesi.

Macintosh e TrueType sono marchi registrati di Apple Computer, Inc.

PaperPort e Omnipage OCR sono marchi registrati di ScanSoft, Inc.

Presto! PageManager è un marchio registrato di NewSoft Technology Corporation.

Ciascuna azienda i cui programmi software sono citati nel presente manuale ha un contratto di licenza software specifico per i rispettivi programmi proprietari.

Tutti gli altri marchi e nomi di prodotti citati nel presente manuale sono marchi o marchi registrati delle rispettive società.

Redazione e pubblicazione

Il presente manuale è stato redatto e pubblicato sotto la supervisione di Brother Industries Ltd. e comprende la descrizione e le caratteristiche tecniche più aggiornate del prodotto.

Il contenuto del presente manuale e le caratteristiche tecniche del prodotto sono soggetti a modifiche senza preavviso.

Brother si riserva il diritto di apportare modifiche senza preavviso alle caratteristiche tecniche e ai materiali qui acclusi e declina qualunque responsabilità per eventuali danni (compresi danni indiretti) derivanti da errori o imprecisioni contenuti nei materiali presentati, compresi, in via esemplificativa, errori tipografici e di altro tipo relativi alla pubblicazione.

Questo prodotto è destinato all'uso in ambienti professionali.

brother®