

MANUALE DI ISTRUZIONI

Serie di apparecchi da montare a parete HAD/JAD/DHA INVERTER DC R410A

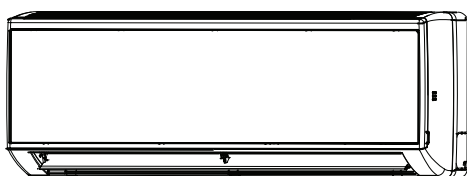

SOMMARIO

CARATTERISTICHE E FUNZIONI...	1
PRECAUZIONI	2
NOME DI OGNI COMPONENTE	3-4
SUGGERIMENTI DI FUNZIONAMENTO.....	5
MODALITÀ DI PROTEZIONE	6
CURA E MANUTENZIONE	7-8
RICERCA E RISOLUZIONE GUASTI	9



**Grazie per aver
scelto il nostro
climatizzatore.**

Prima di utilizzare l'apparecchio, si raccomanda di leggere attentamente le presenti istruzioni di funzionamento e di conservarle per successive consultazioni.

Componente N.: 468100335/01
OM HAD/JAD/DHA 1-N.1 GB

CARATTERISTICHE E FUNZIONI

OSCILLAZIONE DEI DEFLETTORI VERTICALI DELL'ARIA

Oscillazione automatica del flusso dell'aria in direzione verticale. Il deflettore si sposta automaticamente verso l'alto e verso il basso per distribuire l'aria condizionata in modo uniforme nell'ambiente.

TELECOMANDO WIRELESS

Il telecomando wireless consente un pratico controllo del funzionamento del climatizzatore.

CAMPO DELLE TEMPERATURE DI ESERCIZIO

		Interna		Esterna	
		DB[°C]	WB[°C]	DB[°C]	WB[°C]
Raffreddamento	Limite superiore	32	23	46	NA
	Limite inferiore	21	15	10	NA
Riscaldamento	Limite superiore	27	NA	24	18
	Limite inferiore	10	NA	-15	-16

ARIA RIVITALIZZANTE

Il modulo di ionizzazione bipolare Sterionizer consente di sentirsi più energici. È sufficiente azionare il modulo Sterionizer presente sull'apparecchio per godere dei benefici dell'aria condizionata e ionizzata insieme, che darà la sensazione di essere immersi in una foresta e respirare a pieni polmoni l'aria pulita dopo una tempesta.

COMMUTAZIONE AUTOMATICA

La modalità operativa (raffreddamento, deumidificazione, riscaldamento) si commuta automaticamente per mantenere la temperatura impostata, che risulta così sempre costante.

TIMER SLEEP

Modalità messa a punto per creare le condizioni ideali per dormire. Quando il climatizzatore opera in modalità RAFFREDDAMENTO, la temperatura sale di un grado centigrado dopo ogni ora consecutiva, per un massimo di tre ore, dall'inizio della modalità. L'aumento di temperatura impedisce che si percepisca troppo fresco durante il sonno (o quando si è fermi). In modalità RISCALDAMENTO si verifica il contrario; la temperatura del climatizzatore si abbassa di un grado ogni ora. Quando la modalità SLEEP è attivata, il climatizzatore si spegne automaticamente dopo sette ore. Il sonno avrà quindi un sicuro effetto riposante e rigenerante, che garantirà di risvegliarsi riposati ed energici alla mattina.

PRECAUZIONI



Pericolo

Questo segnale mette in guardia sul pericolo di morte o lesioni gravi.

- Non tentare di installare il presente climatizzatore autonomamente.
- L'apparecchio non contiene componenti riparabili dall'utente. Rivolgersi sempre a personale autorizzato per gli interventi di installazione e riparazione.
- In caso di trasferimento, rivolgersi a personale di assistenza autorizzato per la disconnessione e la successiva installazione dell'apparecchio.
- Non prendere freddo stando per lunghi periodi direttamente nella corrente di aria fresca.
- Non infilare le dita o corpi estranei nel bocchettone o nelle griglie di aspirazione aria.
- Non avviare e arrestare il climatizzatore scollegando il cavo di alimentazione.
- Prestare attenzione a non danneggiare il cavo di alimentazione.
- In caso di anomalia di funzionamento (odore di bruciato, ecc.), arrestare immediatamente l'apparecchio, scollegare la spina di alimentazione e rivolgersi a personale di assistenza autorizzato.
- Se il cavo di alimentazione dell'apparecchio è danneggiato, deve essere sostituito unicamente da personale di assistenza autorizzato, poiché tali interventi richiedono l'utilizzo di attrezzi e cavi specifici.
- L'apparecchio non è destinato ad essere utilizzato da bambini piccoli o persone dalle capacità limitate senza la supervisione di terzi.
- Preriscaldare il climatizzatore per almeno 12 ore prima del primo utilizzo. Se lo si usa per un periodo di tempo prolungato, tenerlo collegato all'alimentazione.



Pericolo

Questo segnale avverte del pericolo di danneggiare l'apparecchio.

- Ventilare l'ambiente di tanto in tanto durante l'utilizzo.
- Non rivolgere il flusso d'aria verso caminetti o apparecchi di riscaldamento.
- Non salire sull'apparecchio, ne appoggiare oggetti sul climatizzatore.
- Non appendere oggetti all'unità interna.
- Non appoggiare vasi da fiori o vaschette d'acqua sul climatizzatore.
- Non esporre il climatizzatore direttamente all'acqua.
- Non azionare il climatizzatore con le mani bagnate.
- Non tirare il cavo di alimentazione.
- Scollegarlo dall'alimentazione elettrica quando si prevede di non utilizzare l'apparecchio per periodi prolungati.
- Controllare la presenza di danni prima di procedere all'installazione.
- Non esporre animali o piante al getto diretto dell'aria.
- Non bere l'acqua drenata dal climatizzatore.
- Non utilizzare l'apparecchio per riporre cibo, piante o animali, strumenti di precisione o opere d'arte.
- Le valvole di connessione si scaldano durante il riscaldamento: maneggiare con cura.
- Non applicare forti pressioni alle alette dello scambiatore di calore.
- Azionare solo con i filtri dell'aria installati.
- Non ostruire o coprire la griglia di aspirazione e il bocchettone di uscita.
- Verificare che gli apparecchi elettronici si trovino a una distanza minima di un metro dall'unità interna o esterna.
- Non installare il climatizzatore vicino a un caminetto o ad altro apparecchio di riscaldamento.
- Durante l'installazione delle unità interne ed esterne, prendere precauzioni per impedire l'accesso ai bambini piccoli.
- Non utilizzare gas infiammabili vicino al climatizzatore.

NOME DI OGNI COMPONENTE

UNITÀ INTERNA

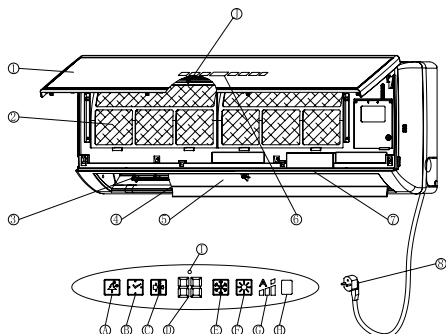

- ① Griglia di aspirazione aria
- ② Filtro dell'aria
- ③ Deflettore di erogazione aria
- ④ Deflettori orizzontali del flusso dell'aria
- ⑤ Uscita aria
- ⑥ Indicatori dell'unità e comandi sull'apparecchio
- ⑦ Ionizzatore (opzionale)
- ⑧ Cavo di alimentazione (opzionale)

Nome e funzione dei componenti

A Ionizzatore

L'icona si accende quando lo ionizzatore bipolare viene attivato attraverso il telecomando. Si accende per circa 15 secondi e poi si spegne. (applicabile solo alle unità dotate di ionizzatore bipolare)

B Timer

L'icona si accende quando sono attivate le modalità Timer o Sleep. Durante questa modalità, alla ricezione di un segnale dal telecomando, la spia si accende, prima con una luce forte, poi si affievolisce dopo 15 secondi.

C Filtro

Se l'icona si accende (per circa 30 secondi dopo lo spegnimento del display), significa che è il momento di cambiare il filtro. In seguito, fino al reset, questa icona si accenderà ogni volta che l'apparecchio riceve un segnale dal telecomando. Per resettare l'icona del filtro, premere il tasto di reset (J) e rilasciarlo rapidamente. L'icona si accenderà per circa 2 secondi e poi si spegnerà, indicando così che è stata resettata.

D Icona della temperatura

Questa icona indica la temperatura di attivazione (SPT). Durante questa modalità operativa, al ricevimento di un segnale dal telecomando (RC), la temperatura di attivazione sarà visualizzata per 15 secondi prima di spegnersi.

E Icona COOL

Questa icona si accenderà se l'apparecchio opera in modalità "COOL" (RAFFREDDAMENTO), "DRY" (DEUMIDIFICAZIONE) o "AUTO". Dopo circa 15 secondi, l'icona apparirà debolmente illuminata. Alla ricezione di un segnale dal telecomando, la spia si illuminerà per poi rimanere debolmente accesa dopo circa 15 secondi.

F Icona riscaldamento

Questa icona si illumina se l'apparecchio opera in modalità riscaldamento. Dopo circa 15 secondi, l'icona apparirà debolmente illuminata. Alla ricezione di un segnale dal telecomando, la spia si illuminerà per poi rimanere debolmente accesa dopo circa 15 secondi.

G Velocità ventola

La velocità della ventola dell'unità interna sarà indicata come segue:

- a) Bassa
- b) Media
- c) Alta
- d) Velocità sostenuta
- e) Automatica
-

NOME DI OGNI COMPONENTE

H Ricevitore a infrarossi (IR)

Riceve il segnale dal telecomando (RC)

I LED di standby

Questo LED si illumina quando l'apparecchio è in Standby. Si spegnerà quando entrerà in funzione.

J Tasto MODE/RESET (MODALITÀ/RESET)

Questo è un tasto multifunzione. Funge da tasto di modalità prima che si accenda l'icona del filtro. Quando l'icona del filtro è accesa, fungerà da tasto di RESET. Una volta che l'icona del filtro è stata resettata, tornerà a fungere da tasto modalità.

Funzione Mode:

Ad ogni breve pressione, viene selezionata la modalità operativa successiva in questo ordine: SB → Modalità Cool (Raffreddamento) → Modalità Heat (Riscaldamento) → SB → ...

Tenendo premuto il tasto a lungo, il sistema entra in modalità diagnostica.

Funzione Reset:

Con una breve pressione, si esegue il reset del contatore del filtro.

UNITÀ ESTERNA

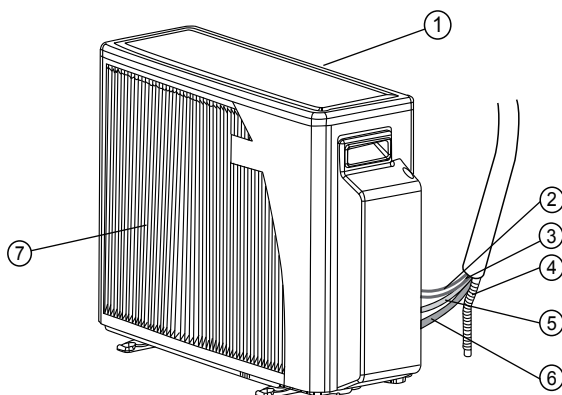

- | | |
|----------------------------------|-----------------------------|
| ① Aspirazione aria unità esterna | ⑤ Linea liquido |
| ② Cavo di alimentazione | ⑥ Linea di aspirazione |
| ③ Filo di comando (opzionale) | ⑦ Uscita aria unità esterna |
| ④ Tubo flessibile di scarico | |

Nota: Le presenti istruzioni sono da ritenersi valide anche se l'estetica del prodotto è diversa da quella illustrata nel presente manuale

SUGGERIMENTI DI FUNZIONAMENTO

- Impostare una temperatura ambiente gradevole; una temperatura ambiente eccessivamente bassa non è salutare e comporta un elevato dispendio energetico. Evitare di modificare spesso la temperatura impostata.
- Durante il funzionamento dell'apparecchio in modalità raffreddamento, evitare l'esposizione solare diretta. Tenere chiuse tende e persiane. Chiudere porte e finestre per mantenere l'aria fresca all'interno della stanza.
- Non generare calore o utilizzare apparecchi di riscaldamento mentre il climatizzatore opera in modalità raffreddamento.
- Assicurarsi che il deflettore dell'aria sia posizionato correttamente: in orizzontale in modalità raffreddamento e verso il basso in modalità riscaldamento.
- Mantenere uniforme la temperatura ambiente regolando i bocchettoni del flusso d'aria verticale di destra/sinistra.
- Posizionare il deflettore e il bocchettone del flusso dell'aria di sinistra/destra in modo tale da evitare l'esposizione diretta a correnti d'aria.
- Durante il funzionamento prolungato, ventilare l'ambiente di tanto in tanto aprendo una finestra.
- In caso di interruzione dell'alimentazione, il microprocessore conserva le impostazioni in memoria. Al riavvio, l'apparecchio ricomincerà a funzionare dell'ultima modalità di funzionamento. Dopo un'interruzione dell'alimentazione, tutti i timer preimpostati vengono cancellati. Il sistema torna in modalità standby e il LED del TIMER lampeggia. Il lampeggio si arresta quando il telecomando riceve un nuovo messaggio.
- Dopo l'accensione, l'azionamento della modalità raffreddamento, riscaldamento o deumidificazione richiede un'attesa di oltre 3 minuti.
- Quando si utilizza la modalità DRY (DEUMIDIFICAZIONE) verificare che la temperatura ambiente sia compresa tra 20°C e 27°C. Se utilizzato al di fuori di questo campo di temperature, l'apparecchio potrebbe entrare in una modalità di protezione e risultare non funzionante.
- Quando si aziona l'apparecchio in modalità COOL (RAFFREDDAMENTO) o DRY (DEUMIDIFICAZIONE), verificare che l'umidità relativa della stanza sia inferiore a 78%. Se l'apparecchio viene utilizzato per periodi di tempo prolungati in condizioni di elevato tasso di umidità, potrebbe verificarsi la formazione di condensa sul bocchettone di uscita dell'aria, con conseguente gocciolamento.
- I segnali del telecomando potrebbero non essere ricevuti se il coperchio dei comandi dell'unità interna è esposto a luce solare diretta o a una luce forte. In tal caso, schermare la luce diretta o offuscare la luce.
- Il telecomando funziona entro un raggio di 8 metri. Oltre questa portata, la trasmissione di segnale potrebbe rivelarsi difficoltosa.

MODALITÀ DI PROTEZIONE (opzionale)

Il climatizzatore include varie modalità di protezione automatica che consentono di utilizzarlo praticamente in qualsiasi momento e in qualsiasi stagione, indipendentemente dall'unità esterna. Di seguito sono elencate alcune modalità di protezione:

Modalità	Condizioni operative	Protezione da	Rimedio provato
Raffreddamento	Bassa temperatura esterna	Lo scambiatore di calore dell'unità interna gela	La ventola e il compressore esterni si arrestano quando si avvicinano le condizioni di gelo. Il funzionamento viene ripristinato automaticamente. La spia di funzionamento lampeggia
	Elevata temperatura esterna	Surriscaldamento dello scambiatore di calore dell'unità esterna	Il compressore si arresta quando si avvicinano le condizioni di surriscaldamento. Il funzionamento viene ripristinato automaticamente. La spia di funzionamento lampeggia
Riscaldamento	Bassa temperatura esterna	Accumulo di gelo sullo scambiatore di calore dell'unità esterna	Invertire la modalità di funzionamento da riscaldamento a raffreddamento per un breve periodo di tempo per sbrinare lo scambiatore di calore esterno. La spia di funzionamento lampeggia
	Elevata temperatura interna o esterna	Surriscaldamento dello scambiatore di calore interno	La ventola e il compressore esterno si arrestano quando si avvicinano elevate temperature dello scambiatore di calore dell'unità interna. Il funzionamento viene ripristinato automaticamente. La spia di funzionamento lampeggia

Nota: Quando si commuta l'apparecchio su OFF dopo il funzionamento in modalità riscaldamento, l'unità potrebbe dover sbrinare lo scambiatore di calore dell'unità esterna. In tal caso, il compressore continuerà a funzionare per un dato intervallo di tempo dopo che l'unità è stata commutata su OFF, e i deflettori dell'unità interna sono chiusi. Questa funzione fa parte del normale funzionamento dell'apparecchio.

CURA E MANUTENZIONE

Prima di eseguire qualsiasi intervento di manutenzione, scollegare il climatizzatore dall'alimentazione di rete.

PULIZIA DEL FLAT PANEL

Il flat panel deve essere pulito con un panno morbido con acqua o un detergente neutro.

Non utilizzare detersivi abrasivi o corrosivi.

Non applicare agenti chimici ai fini della pulizia.

RIMOZIONE DEL PANNELLO

Aprire il pannello frontale e spingerlo verso destra, quindi estrarre il riparo di destra, poi tirare il pannello frontale verso sinistra ed estrarlo dal telaio frontale.

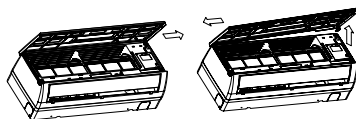

PULIZIA DEL FILTRO DELL'ARIA

Per rimuovere i filtri dell'aria, sollevare il pannello, spingere leggermente i filtri dell'aria per sbloccarli, estrarre il filtro e pulirlo lavandolo con acqua saponata tiepida e asciugare con cura. Allineare e montare i filtri in posizione. Chiudere il pannello spingendolo in centro per bloccarlo in posizione.

Se il climatizzatore è dotato di una spia di pulizia del filtro, quando tale spia si accende, rimuovere il filtro per pulirlo, poi premere il tasto reset per spegnere la spia dopo averlo pulito.

NON METTERE IN FUNZIONE L'APPARECCHIO SENZA FILTRO!

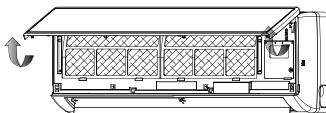
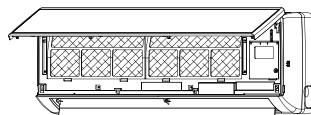

SOSTITUZIONE DEL FILTRO DI PURIFICAZIONE DELL'ARIA

Il filtro di purificazione dell'aria deve essere rimosso dall'apparecchio e sostituito una volta all'anno, procedendo come segue:

- 1 Estrarre il filtro.
- 2 Rimettere il filtro in posizione.

Nota: La suddetta procedura si riferisce alla sostituzione del filtro a carbone attivo (se fornito in dotazione)

Filtro di purificazione dell'aria

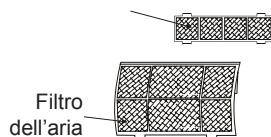

CURA E MANUTENZIONE

PULIZIA DEL CLIMATIZZATORE

- Pulire l'apparecchio con un panno morbido asciutto o pulirlo con un aspirapolvere.
- Non utilizzare acqua bollente o sostanze volatili che potrebbero danneggiare la superficie del climatizzatore.

ALL'INIZIO DELLA STAGIONE

- Verificare che non vi siano ostacoli che blocchino il flusso dell'aria in entrata e in uscita, nelle unità sia interne che esterne.
- Verificare che l'alimentazione sia collegata correttamente.

PROTEZIONE DEI COMPONENTI ELETTRONICI

- L'unità interna e il telecomando devono trovarsi ad almeno 1 metro di distanza da TV, radio o altri elettrodomestici.
- Proteggere l'unità interna dalla luce del sole diretta o dai fulmini.

RICERCA E RISOLUZIONE GUASTI

Prima di contattare l'assistenza, verificare le seguenti comuni anomalie di funzionamento ed, eventualmente, correggerle.

Problema	Causa	Soluzione
<ul style="list-style-type: none"> L'apparecchio non funziona. La spia di standby non si accende. 	<ul style="list-style-type: none"> L'apparecchio non è collegato all'alimentazione. 	<ul style="list-style-type: none"> Inserire il cavo di alimentazione nella presa.
<ul style="list-style-type: none"> L'apparecchio non funziona. La spia di standby è accesa. 	<ul style="list-style-type: none"> Interruzione dell'alimentazione. Anomalie di funzionamento del telecomando. 	<ul style="list-style-type: none"> Controllare il fusibile di rete. Controllare le batterie del telecomando. Tentare di azionare l'apparecchio da una distanza più ravvicinata. Avviare l'apparecchio dai comandi sull'unità. Sbloccare il telecomando.
<ul style="list-style-type: none"> L'apparecchio non risponde correttamente ai comandi del telecomando. 	<ul style="list-style-type: none"> Il telecomando è bloccato. Il segnale IR non raggiunge l'apparecchio. Il telecomando è troppo distante dall'apparecchio o è orientato a un'angolazione errata. Il ricevitore IR integrato nell'apparecchio è esposto a una sorgente luminosa troppo forte. 	<ul style="list-style-type: none"> Controllare che non vi siano ostacoli tra l'apparecchio e il telecomando. Eventualmente, eliminarli. Avvicinarsi maggiormente all'apparecchio. Abbassare le luci, specialmente quelle fluorescenti.
<ul style="list-style-type: none"> L'aria non esce dall'unità interna. 	<ul style="list-style-type: none"> È stata attivata la modalità di protezione antigelo. Apparecchio in modalità AUTO FAN (VENTILAZIONE AUTOMATICA). Raffreddamento eccessivo in modalità DRY (DEUMIDIFICAZIONE). 	<ul style="list-style-type: none"> Funzionamento normale in modalità HEATING (RISCALDAMENTO). Funzionamento normale in modalità DRY.
<ul style="list-style-type: none"> Le modalità COOLING non si avviano immediatamente. 	<ul style="list-style-type: none"> Avvio del compressore ritardato di 3 minuti. 	<ul style="list-style-type: none"> Funzionamento normale per queste modalità.
<ul style="list-style-type: none"> L'apparecchio funziona ma non a un livello di prestazioni soddisfacente. 	<ul style="list-style-type: none"> Impostazione scorretta della temperatura. La potenza dell'apparecchio è insufficiente per il carico o per le dimensioni della stanza. 	<ul style="list-style-type: none"> Resettare la temperatura. Consultare il rivenditore.

ECCEZIONE PER TIPO MULTI-SPLIT

Nelle applicazioni multi-split in cui a una stessa unità esterna sono collegate più unità interne, può accadere che la modalità operativa richiesta non possa essere azionata.

La ragione di questo comportamento è che il sistema sta correntemente operando in un'altra modalità.

La modalità di funzionamento del sistema, che può essere raffreddamento o riscaldamento, viene impostata attraverso i comandi dell'unità esterna, in base alle impostazioni delle unità interna(e) ed esterna.

Le condizioni di impostazione della modalità possono essere diverse in funzione dell'applicazione.

Nella maggior parte delle applicazioni, la modalità operativa del sistema non verrà modificata fintanto che c'è un'unità interna che richiede che quella modalità rimanga attivata.

La modalità operativa di tale applicazione sarà impostata dalla prima unità interna che viene accesa (ON) da Standby.

La seguente tabella illustra le modalità operative dell'unità interna che possono essere azionate per modalità attiva di sistema:

		Modalità attiva di sistema	
		Raffreddamento	Riscaldamento
Modalità operativa richiesta dell'unità interna	Raffreddamento	V	X
	Riscaldamento	X	V
	Deumidificazione	V	X
	Raffreddamento/ Riscaldamento automatico	v (solo raffreddamento)	v (solo riscaldamento)
	Ventilazione	V	X

(v - modalità operativa dell'unità interna abilitata, X - modalità operativa dell'unità interna disabilitata)

Il funzionamento dell'unità interna quando la modalità richiesta è disabilitata è il seguente:

- Il deflettore si apre;
- Il LED verde (OPER) lampeggia ogni due secondi;
- La ventola dell'unità interna viene spenta in modo forzato;

