

Kit completo per l'automazione di porte sezionali per garage
Istruzioni ed Avvertenze per l'installazione e l'uso



JUMP

SAVE YOUR ENERGY

BYOU

MADE IN ITALY **CE**

Gentile cliente

Ci complimentiamo con Lei, ringraziandola, per aver scelto i sistemi BYOU.

JUMP come tutti gli altri prodotti della gamma è il frutto di un'attenta e accurata scelta di materiali e componenti; il risultato è un prodotto che interpreta e racchiude design accattivante e tecnologia all'avanguardia.

L'obiettivo della nostra azienda è concepire e sviluppare prodotti che consentano di migliorare i nostri movimenti e la nostra vita rispondendo ad esigenze di risparmio ed eco-compatibilità.

Questo per noi si è tradotto in alcune scelte semplici, ma differenzianti.

UN PRODOTTO ECOLOGICO PER DEFINIZIONE

Il vantaggio indiscusso dei prodotti BYOU è la capacità di rispondere alle logiche di classificazione energetica applicate nel campo degli elettrodomestici.

BYOU ha brevettato e incorporato nei suoi sistemi **ESA+system**, un dispositivo che consente di ottenere un risparmio annuo di 250 Kw, pari al 97% del consumo medio di un sistema di automazione residenziale (260 kw totali/annui).

In poche parole ci permette di abbattere drasticamente i consumi rispetto a qualunque apricancello attualmente in commercio.

ECO-COMPATIBILITA' DEGLI IMBALLI

L'imballo che contiene il prodotto da Lei scelto, è realizzato interamente in cartone riciclabile ed è studiato e progettato per contenere il prodotto riducendo al minimo l'utilizzo degli stessi, massimizzando lo spazio interno.

La logica utilizzata per il collocamento del prodotto e degli accessori, risponde all'obiettivo di ottenere la massima funzionalità con il minor impatto ambientale.

L'imballo non contiene dunque al suo interno alcun materiale non riciclabile come ad esempio il polistirolo.

ECO-COMPATIBILITA' DEI MATERIALI

Il prodotto BYOU è caratterizzato da materiali compatibili con l'ambiente, in particolare le batterie contenute nel kit carica batterie, accessorio indispensabile per un utilizzo del sistema anche in caso di mancanza di corrente, sono prive di piombo.

Un'altra prova dell'attenzione di Byou alle tematiche ambientali. Anche in questo caso la scelta dell'azienda è stata rivolta al rispetto dell'ambiente.

OTTIMIZZAZIONE DELLE ISTRUZIONI

Il presente manuale, monolingua, è stato inserito nel kit pensando al paese di destinazione del prodotto.

Questa scelta indica la precisa intenzione dell'azienda, nell'ottica del rispetto per l'ambiente, di ridurre al minimo gli sprechi di carta.

Certi che anche Lei apprezzerà la nostra scelta, ci scusiamo in anticipo se la lingua del presente manuale non corrisponde con quella da Lei utilizzata, a tal proposito Le ricordiamo che il CD-GUIDA, che trova all'interno, può guidarla passo passo nelle fasi di installazione del prodotto, nonché altri manuali in lingua.

Per qualsiasi altra esigenza può consultare il sito www.byouweb.com.

I prodotti BYOU sono coperti da una garanzia della durata di 2 anni.

BYOU srl non risponde tuttavia dei danni causati da un uso improprio o da una errata installazione di prodotti o componenti.

Le descrizioni e le illustrazioni presenti in questo manuale possono essere soggette a modifiche in qualsiasi momento da parte del produttore, che si riserva il diritto di apportare aggiornamenti di prodotto a carattere tecnico, costruttivo, o commerciale senza tuttavia impegnarsi ad aggiornare la presente pubblicazione con tempistiche specifiche.

Per qualsiasi informazione di carattere tecnico o commerciale potete rivolgervi a:

BYOU srl:

via dell'Industria 91

36030 Sarcedo (Vicenza)

tel +39 0445 363133

fax +39 0445 378 931

e-mail: info@byouweb.com

web www.byouweb.com

Indice

Avvertenze generali	3	Autoregolazione dei parametri di funzionamento (AUTO)	15
Descrizione del prodotto.....	3	Programmazione della centrale CP.JMP - Introduzione.....	15
Contenuto del kit standard	4	Regolazione del tempo di chiusura automatica (TCA)	15
Descrizione dell'automazione.....	4	Regolazione del tempo di attivazione luce di cortesia (TLS)	16
Verifiche preliminari	5	Regolazione della forza motore (PMOT).....	16
Dati Tecnici, dimensioni e limiti di impiego	5	Regolazione del tempo di chiusura automatica (TCA) ...segue	16
Collegamenti elettrici	6	Funzione condominiale (IBL)	17
Attrezzi e materiali	7	Modalità funzionamento Pre-lampeggio (Pre).....	17
Assemblaggio della guida di trascinamento - 1	7	Modalità funzionamento Passo-Passo (PP)	17
Assemblaggio della guida di trascinamento - 2	8	Reset della centrale (Res).....	18
Fissaggio del motoriduttore al soffitto - 1	9	Memorizzare nuovi trasmettitori (RADI>PP)	18
Fissaggio del motoriduttore al soffitto - 2	10	Cancellazione trasmettitori (RADI>CLR)	18
Installazione fotocellule P.BY	11	Cancellazione completa della memoria del ricevitore (RADI>RTR)	19
Installazione selettore K.BY	12	Duplicazione rapida telecomandi	19
Centrale di comando CP.JMP	13	Collaudo e messa in servizio	20
Trasmettitore BY	13	Cosa fare se.....	21
Collegamenti centrale CP.JMP	14	Guida all'uso.....	22

Avvertenze generali

Se vi apprestate per la prima volta alla realizzazione di una automazione per porte garage JUMP, Vi consigliamo di leggere con attenzione questo manuale in quanto contiene importanti consigli ed informazioni per la realizzazione dell'impianto in condizioni di sicurezza.

Tenete a portata di mano i vari componenti così da prendere confidenza con essi durante la lettura del presente manuale.

Conservate questo manuale per futuri utilizzi.

JUMP è realizzato in modo da consentire una semplice installazione e configurazione dell'impianto, tuttavia alcune fasi richiedono la presenza di personale qualificato.

Nella lettura di questo manuale prestate particolare attenzione a questi simboli:



Tecnico autorizzato.

Indica le fasi da effettuare in presenza di tensione di rete. Richiedono la presenza di personale qualificato (elettricista o installatore autorizzato), nel completo rispetto delle normative di sicurezza vigenti.



Attenzione!

Operazione potenzialmente pericolosa. Rispettare scrupolosamente le indicazioni riportate.



Indicazione utile.

Suggerimenti e consigli per semplificare e/o migliorare le operazioni di installazione.

L'automazione di una porta non può essere considerato l'unico dispositivo per la protezione contro l'intrusione.

Non utilizzate nessuno dei componenti in ambienti non idonei (atmosfera salina, acida o potenzialmente esplosiva).

Tutte le operazioni che richiedono l'apertura dei gusci di protezione dei dispositivi deve avvenire in assenza di alimentazione di rete.

Descrizione del prodotto

DESTINAZIONE D'USO

Questo prodotto è destinato esclusivamente all'apertura e chiusura di porte sezionali da garage residenziale caratterizzate da limiti dimensionali e di peso come indicato in questo manuale nel paragrafo "Limiti di impiego".

In particolare JUMP non può essere utilizzato per porte basculanti parzialmente o totalmente debordanti.

Qualsiasi altro utilizzo non è consentito.

BYOU non è responsabile per utilizzi non conformi a quelli indicati nelle presenti istruzioni.



Se la porta sezionale da automatizzare chiude una rimessa priva di altre vie di accesso è OBBLIGATORIO installare un dispositivo di sblocco dall'esterno.

In caso di malfunzionamento, potrebbe non essere possibile accedere al locale.

Il kit è composto da un operatore elettromeccanico con motore in corrente continua a 24V, che per mezzo di una guida con cinghia consente la movimentazione della porta.

La centrale incorporata controlla il movimento del motore e il funzionamento degli accessori.

Gli accessori in dotazione sono:

1 trasmettitori radio BY: telecomando per aprire/chiedere la porta.

Altri accessori disponibili in opzione:

- CB.BY kit batteria di emergenza: consente, in caso di assenza di alimentazione di rete, il funzionamento dell'anta per mezzo di batterie e relativo carica batterie installato all'interno dell'operatore.

- P.BY coppia di fotocellule: interrompono il movimento dell'anta in caso di presenza di ostacoli.

- F.BY lampeggiante: segnala mediante luce intermittente il movimento della porta.

- K.BY selettore a chiave: installato esternamente consente l'apertura e la chiusura per mezzo di un chiave personalizzata.

- SE.BY sblocco a filo dall'esterno: consente l'apertura manuale dall'esterno in caso di interruzione di alimentazione o malfunzionamento.

Contenuto del kit standard

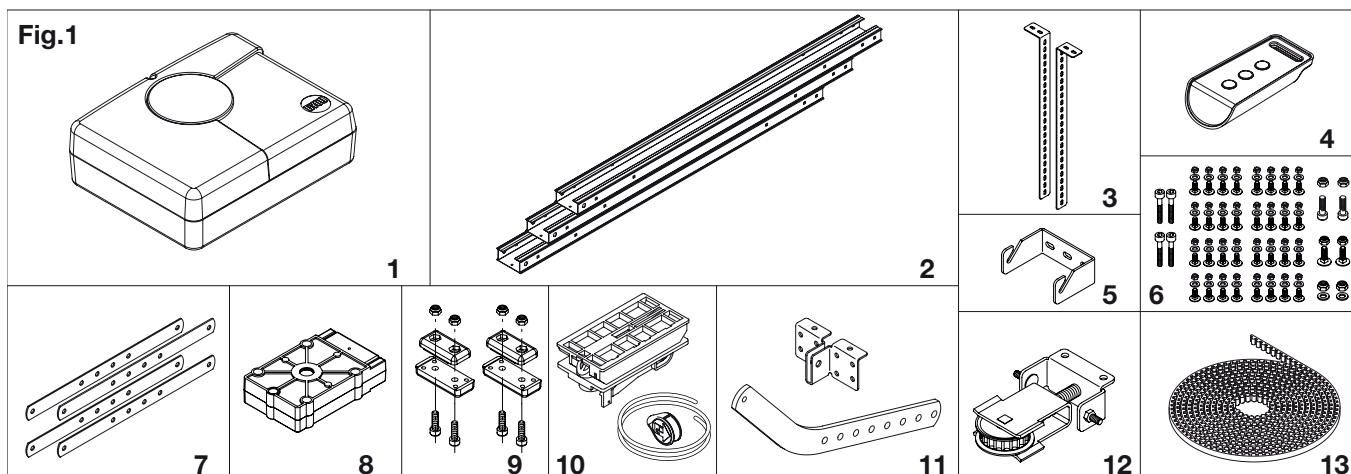

1	JUMP: Operatore elettromeccanico con centrale incorporata.
2	JMP.1: Binario di trascinamento da 3 mt, suddivisa in 3 parti da 1 mt..
3	JMP.2: Staffe per il fissaggio a soffitto del binario
4	BY: Radio trasmettitore tricanale
5	JMP.3: Staffa per il fissaggio a parete del binario
6	Viti, dadi e rondelle per il montaggio dei componenti
7	4 staffe di giunzione del binario JMP.3

8	JMP.4: Gruppo di testa della guida
9	JMP.5: Fermi meccanici di arresto
10	JMP.6: Carrello di trascinamento con dispositivo di sblocco, completo di cordino e maniglia..
11	JMP.7: Staffa di collegamento e staffa di fissaggio anta
12	JMP.8: Gruppo tendicinghia
13	JMP.9: Cinghia

Nota: Il contenuto della confezione può subire variazioni, in caso di dubbio consultate il vostro rivenditore di fiducia.

Descrizione dell'automazione

Con riferimento all'elenco dei componenti di fig.1, nella fig.2 è rappresentato un tipico impianto realizzabile con JUMP.

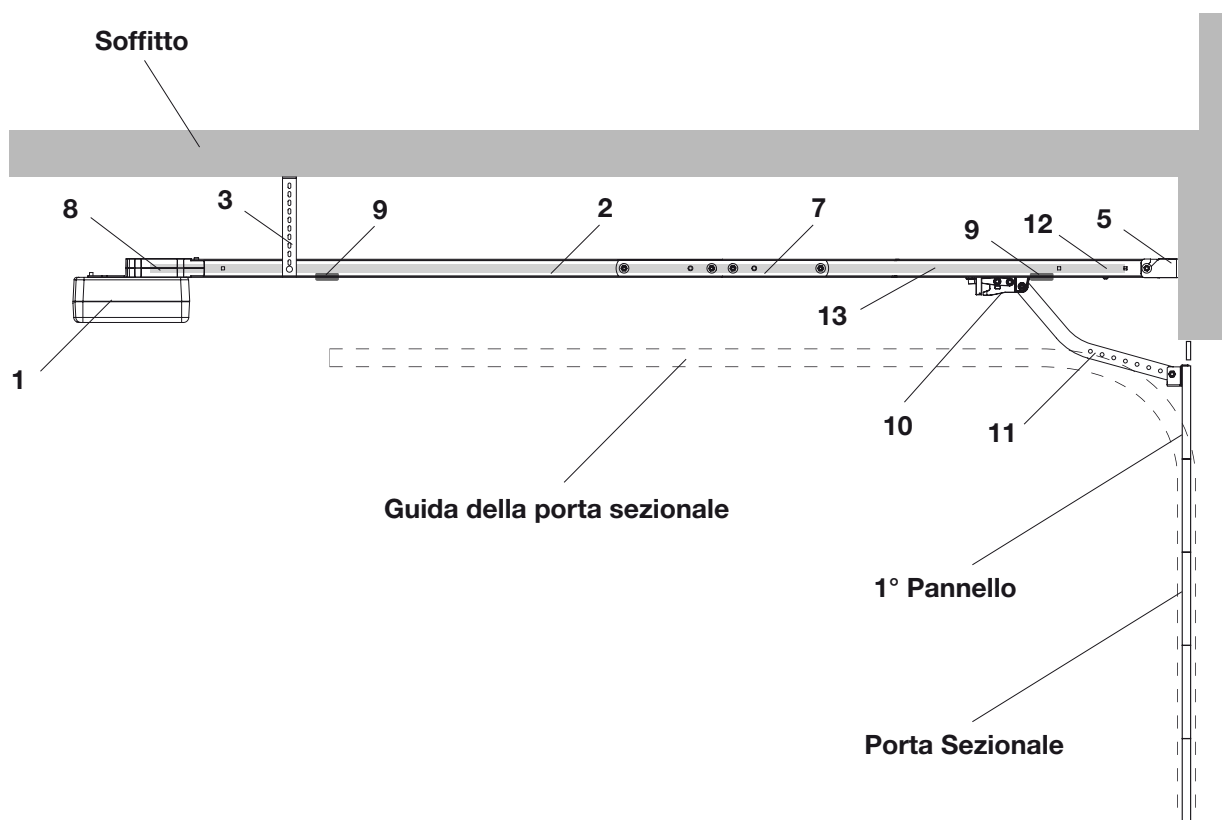

Fig. 2

Verifiche preliminari

Prima di procedere con l'installazione è indispensabile effettuare alcune verifiche:

- Provare ad aprire manualmente la porta, si deve muovere senza sforzo e senza punti di resistenza per tutta la corsa.
- Lasciata in qualsiasi posizione intermedia la porta non si deve muovere.
- Le guide e i componenti soggetti ad usura devono essere in perfetta efficienza. In caso contrario provvedere alla sostituzione delle parti difettose.
- La struttura della porta deve presentare una buona robustezza e rigidità.
- Le predisposizioni elettriche necessarie all'installazione sono evidenziate nel paragrafo "Collegamenti elettrici", se non sono pre-esistenti è necessario provvedere alla loro

realizzazione, avvalendosi, se necessario, di un tecnico specializzato (elettricista).

- Scegliete il metodo più idoneo per il fissaggio del motoriduttore a soffitto e della guida sulla parete. Tenete presente che la staffa di fissaggio a parete JMP.3 viene sollecitata durante il movimento dell'anta, e che il fissaggio delle staffe a soffitto JMP.2 deve essere in grado di sostenere il peso del motoriduttore e della guida.



L'affidabilità e la sicurezza dell'automazione dipendono dallo stato della struttura della porta. In nessun caso l'installazione di JUMP può essere considerata una soluzione per l'apertura di porte non efficienti.

Dati Tecnici, dimensioni e limiti di impiego

DATI TECNICI	JUMP
Alimentazione centrale di comando	230 Vac
Alimentazione motore	24Vdc
Potenza assorbita	140 W
Assorbimento	1 A
Spinta massima	600 N
Frequenza utilizzo massima (cicli completi apertura/chiusura)	15 cicli/ora 80 cicli/giorno
Velocità di apertura	9,8 m/1'
Grado di protezione	IP40
Temperatura funzionamento	-20°C / +70°C
Tempo apertura (90°)	s
Rumorosità	<70 dB
Peso	10,5 kg

DIMENSIONI

In fig.3 sono indicate le principali dimensioni di ingombro del motoriduttore completo di guida.

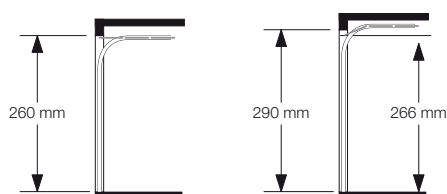

La quota 266 cm rappresenta la corsa massima che può compiere il carrello di trascinamento durante il movimento e corrisponde all'altezza massima di apertura ottenibile.

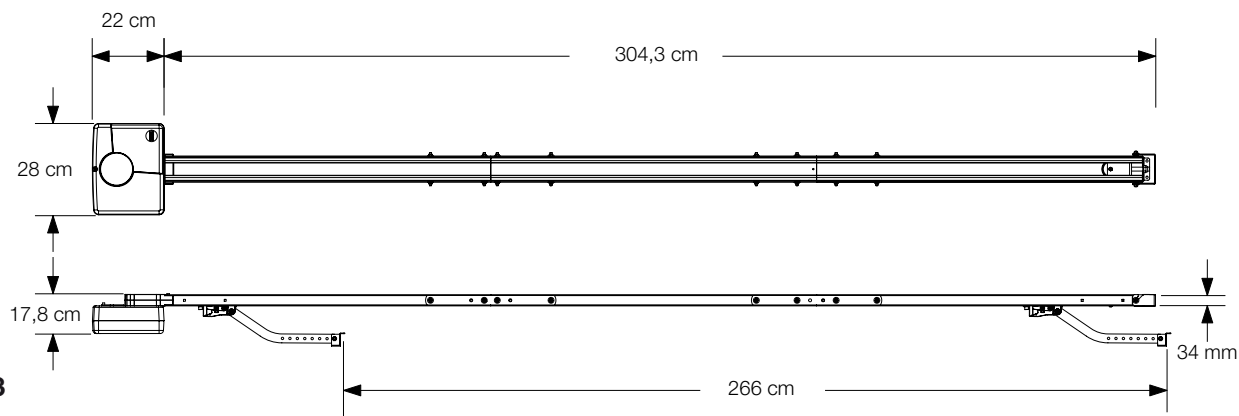

Fig.3

Con riferimento alla Fig.4, verificate gli ingombri massimi e minimi indicati nelle quote X e Y.

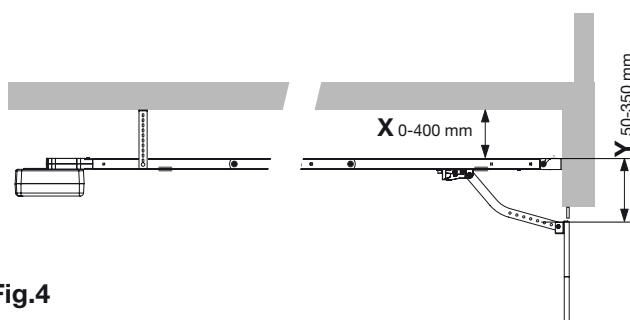

Fig.4

La quota X evidenzia che la guida può essere in aderenza al soffitto o distanziata di un massimo di 400 mm, valore massimo consentito dalle staffe JMP.2.

La quota Y indica i valori minimo e massimo possibili tra binario e primo pannello del sezionale.

LIMITI DI IMPIEGO

JUMP può essere utilizzato esclusivamente di porte sezionali per garage ad uso residenziale con questi limiti dimensionali:

ALTEZZA 260 cm max.
LARGHEZZA 350 cm max.



I materiali con cui è costruita la porta, lo stato di manutenzione e particolari condizioni di utilizzo possono ridurre i valori indicati.

Fig.5

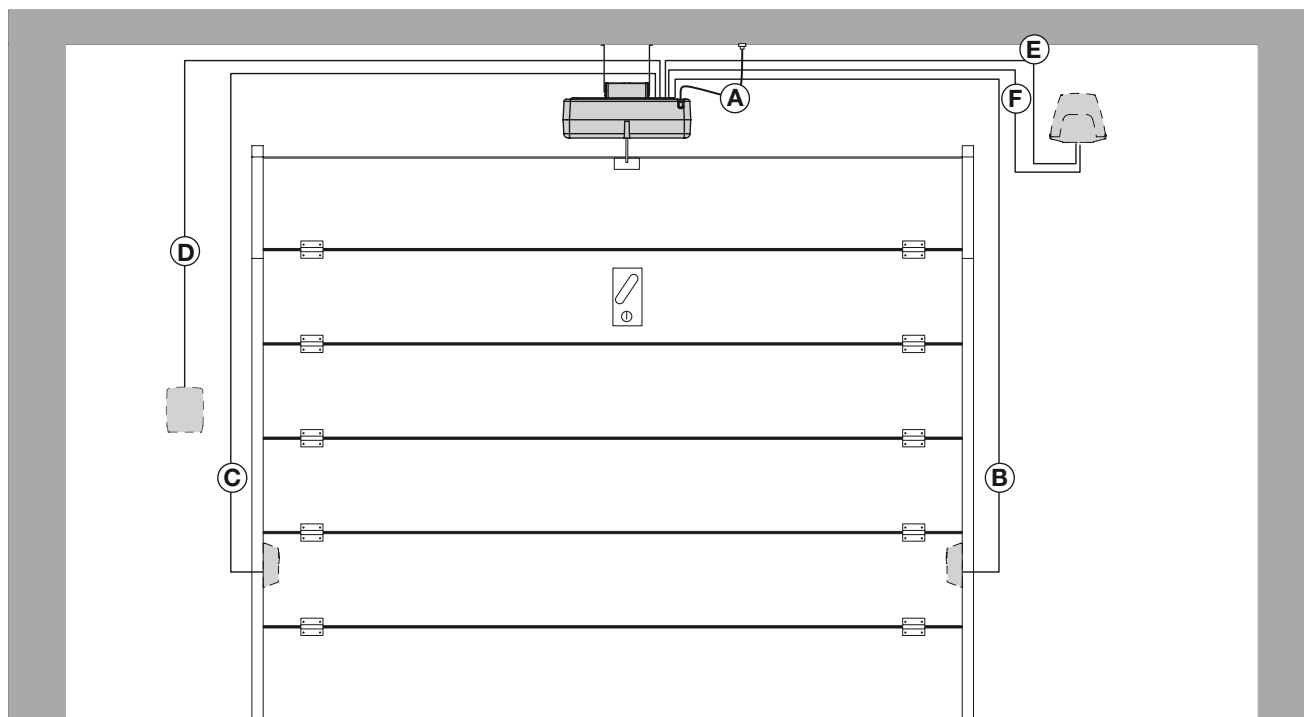

I cavi necessari per l'installazione di JUMP possono variare a seconda degli accessori installati.

Tutti gli accessori indicati nello schema di figura 5 sono opzionali.

Nessun cavo di collegamento per gli accessori è fornito in dotazione.

Elenco cavi

	Collegamento	Tipo	Lunghezza massima e note
A	Alimentazione di rete alla centrale di comando	3x1,5mm ²	[1]
B	Collegamento trasmettitore fotocellula P.BY	2x0,5mm ²	20m
C	Collegamento ricevitore fotocellula P.BY	4x0,5mm ²	20m
D	Collegamento selettore a chiave per il comando dall'esterno K.BY	4x0,5mm ²	20m
E	Collegamento luce lampeggiante di segnalazione F.BY	2x1,0mm ²	10m
F	Collegamento antenna integrata nel lampeggiante F.BY	RG 58	[2]

Note

	Il collegamento all'alimentazione di rete può essere effettuato per mezzo della spina in dotazione, collegata ad esempio ad una presa elettrica già predisposta.
[1]	 Nel caso di rimozione del cavo di alimentazione per allacciamento alla rete o nel caso di sostituzione del cavo in dotazione rivolgersi esclusivamente a personale qualificato BYOU, che provvederà all'allacciamento nel rispetto delle normative vigenti.
[2]	Nella centrale di comando è preinstallata un'antenna che nella maggior parte dei casi rende superfluo questo collegamento. Se la ricezione è disturbata, è possibile migliorare la portata della ricevente collegando l'antenna incorporata nel lampeggiante L.BY (opzionale) alla centrale di comando.



I collegamenti di figura 5, andranno realizzati in canalina murata o da esterno (guaina corrugata flessibile) rispondenti alle normative vigenti. In caso di dubbio, rivolgetevi a personale specializzato per la realizzazione di queste predisposizioni.



I cavi utilizzati devono essere adatti al tipo di collegamento. Ad esempio per i collegamenti protetti da canalina utilizzare cavi tipo H03VV-F, per i cavi in ambiente esterno utilizzare il tipo H07RN-F.

Attrezzi e materiali

Fig.6

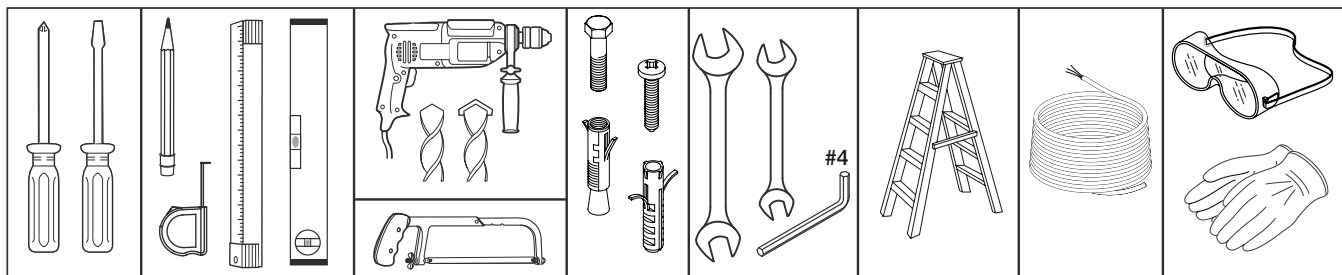

Assicurarsi di avere tutti gli attrezzi ed i materiali necessari per l'installazione (fig.6). Verificare inoltre che gli stessi siano conformi alle normative ed in condizioni di perfetta efficienza.

 Utilizzate adeguati sistemi di protezione individuale (occhiali, guanti, ecc)

 La lunghezza e la tipologia dei cavi di collegamento dipendono dagli accessori installati (vedi paragrafo "Collegamenti elettrici").

Le viti di fissaggio per il motoriduttore non sono fornite in dotazione in quanto dipendono dalle caratteristiche dei materiali utilizzati per i pilastri e le ante.

Assemblaggio della guida di trascinamento - 1

1) Predisporre le tre parti che compongono il binario di trascinamento JMP.1, posizionandole come indicato in figura 7, facendo in modo che alle estremità della guida siano presenti i fori circolari come evidenziato nei riquadri A e B.

2) Facendo riferimento al riquadro C fissate le guide utilizzando le 4 piastre di giunzione JMP.3. Ogni piastra va saldamente bloccata per mezzo delle viti V dei dadi D interponendo le rondelle R.

Per il fissaggio utilizzate i fori evidenziati nel dettaglio C.

 Verificate che le 3 parti combacino perfettamente, il binario deve essere perfettamente rettilineo e non deve presentare scalini nelle giunzioni.

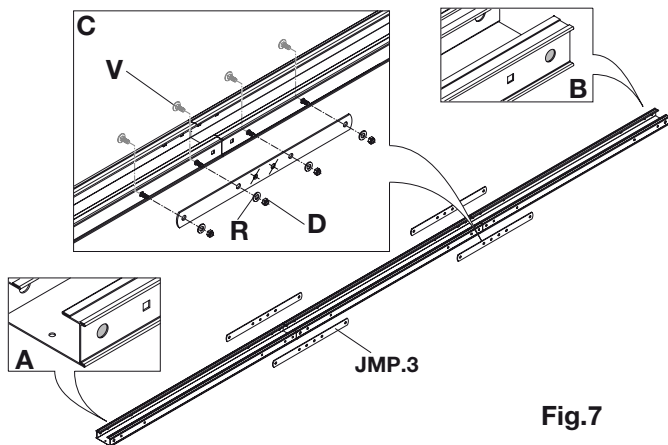

Fig.7

3) Passare un capo della cinghia JMP.9 attraverso il gruppo di testa JMP.4, come indicato in Fig. 8, lasciando il foro evidenziato rivolto verso il basso.

4) Passare la cinghia attraverso la puleggia del gruppo tendicinghia JMP.8, come indicato nella figura 9, il dado di blocco deve essere rivolto verso l'alto.

Fig.8

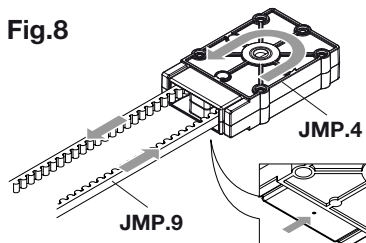
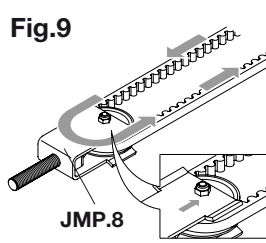



Fig.9



 Verificare che la parte liscia della cinghia sia esterna in tutta la lunghezza e priva di attorcigliamenti.

5) Unire i due estremi della cinghia, utilizzando allo scopo la parte inferiore del carrello di trascinamento JMP.6, come da figura 10. E' importante **rispettare la posizione** di inserimento evidenziata nella vista dall'alto di figura 11, per consentire il successivo corretto tensionamento della cinghia.

Fig.10

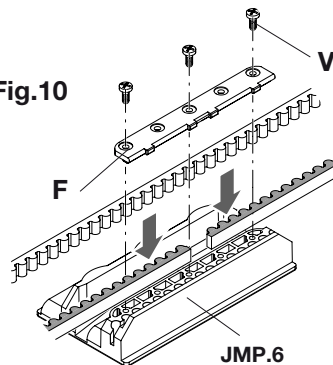
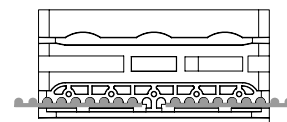

Fig.11



6) La cinghia deve essere completamente inserita nella sede, nel caso premendola con un utensile non appuntito, in modo da far aderire la base della cinghia alla base del carrello.

7) Applicare la ferma cinghia F (fig.10) fissandola con le tre viti V.

8) Posizionare la parte superiore del carrello sulla base come indicato in Fig.12.

La cinghia così assemblata deve presentarsi come in Fig.13.

Fig.12

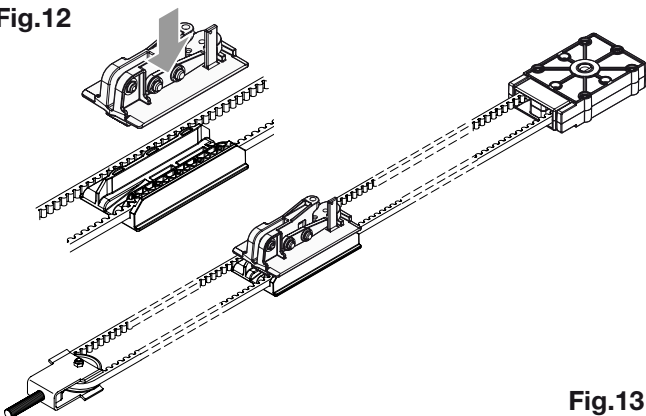

Fig.13

Assemblaggio della guida di trascinamento - 2

1) Inserire la cinghia assieme nel binario come indicato in figura 14:

- inserire inizialmente il gruppo tendicinghia; il dado deve essere posizionato verso l'alto, in modo da non andare in attrito sul binario (particolare A). Far scorrere la puleggia lungo il binario facendo attenzione a non attorcigliare la cinghia.
- inserire quindi il carrello di trascinamento, nella posizione indicata nel particolare B, la forma dello sblocco prevede una parte smussata per favorire l'inserimento.
- infine inserire il gruppo di testa che presenta due scanalature per l'aggancio al binario, bloccare con la vite il gruppo di testa (particolare C).

Fig.14

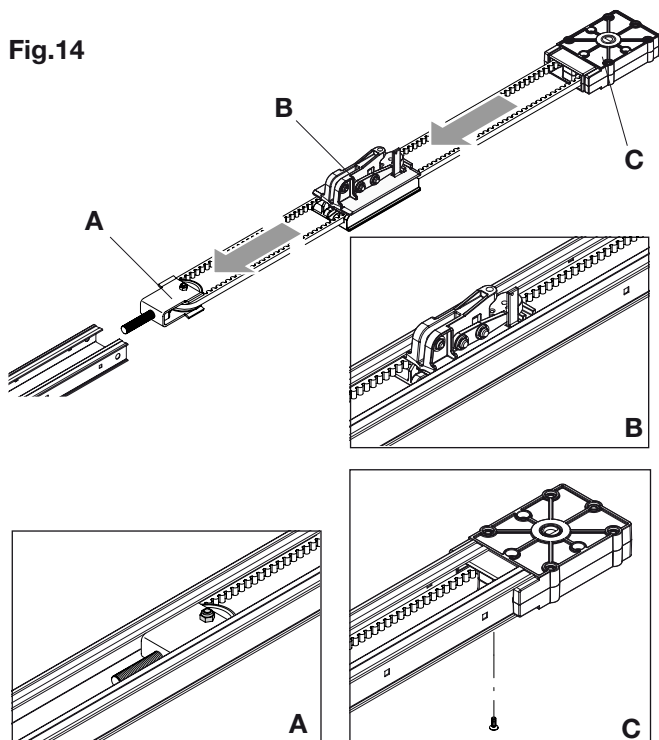

2) Applicare al termine del binario la staffa T come indicato in figura 15, quindi inserire le due viti V dall'interno del binario. Fissare la staffa utilizzando i 2 dadi D.

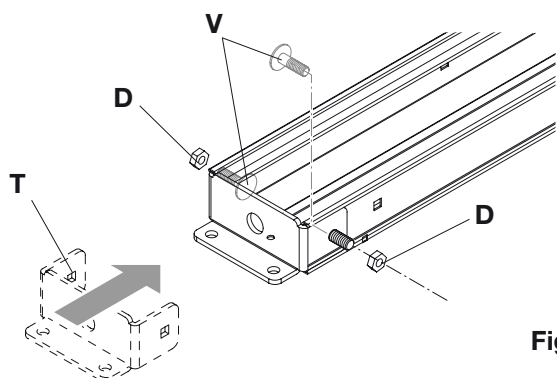

Fig.15

3) Portate il gruppo tendicinghia JMP.8 in fondo al binario in modo da far fuoriuscire la vite di tensionamento F come indicato in figura 16, quindi applicate il dado di regolazione R fissandolo in modo da ottenere una sporgenza della vite di circa 18 mm come indicato nel dettaglio.

Questa misura consente il corretto tensionamento della cinghia, purché le indicazioni di figura 11 siano state rispettate.

In ogni caso la cinghia correttamente tensionata mantiene la posizione lungo tutto il binario, senza flessioni, risultando comunque cedevole ad una leggera pressione manuale.

Nel caso si rendesse necessario agire sul dado di regolazione R per ottenere un corretto tensionamento.

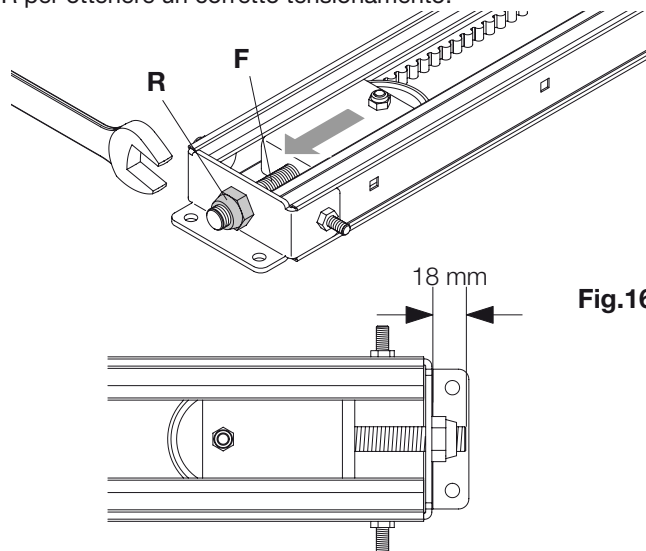

Fig.16



La cinghia non deve presentare attorcigliamenti. Muovere manualmente il carrello di trascinamento lungo tutto il binario, il carrello deve scorrere liberamente senza punti di attrito.

In caso di attrito in corrispondenza di una particolare posizione del carrello individuarne l'origine e ripetere l'operazione precedente.

4) Applicare la guida di trascinamento al motoriduttore (figura 17):

- appoggiate il gruppo motoriduttore su una superficie piana con il perno di trascinamento P rivolto verso l'alto.
- inserite la guida innestando il perno P nella sede del gruppo di testa.
- la guida così inserita potrebbe non risultare perpendicolare al gruppo motoriduttore, ruotate la guida fino ad allineare i fori per le viti (Fig 17 rif F) - con le corrispondenti sedi del carter (Fig 17 rif S).
- bloccare il gruppo di testa per mezzo delle 4 viti C.

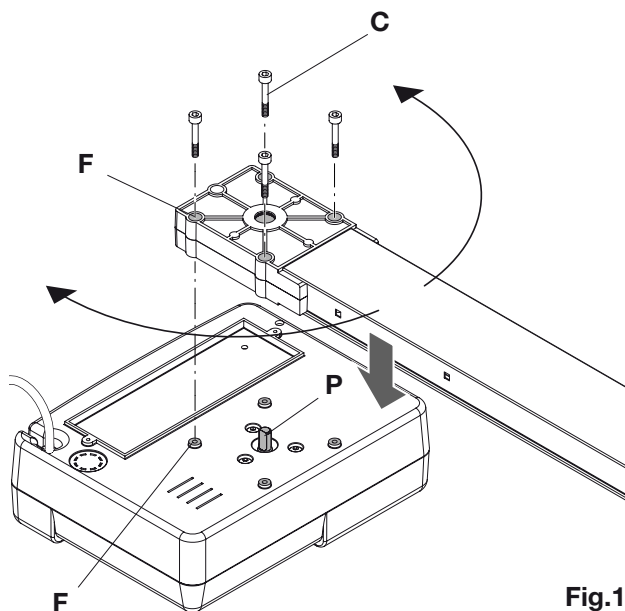

Fig.17

Fissaggio del motoriduttore al soffitto - 1

! **IMPORTANTE:** Per il corretto funzionamento dell'automazione, il motoriduttore deve essere fissato in corrispondenza dell'asse centrale della porta (figura.18).

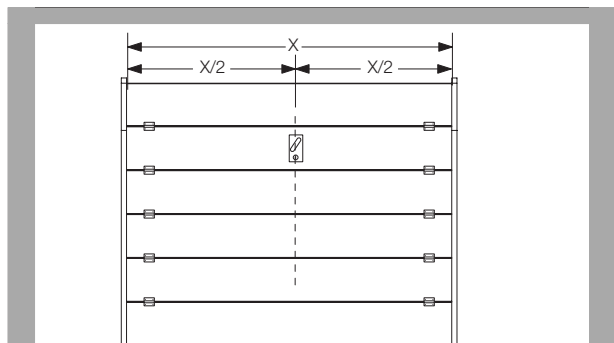

Fig.18

1) Rispettando le quote indicate nel paragrafo "Verifiche preliminari", tracciare al centro della porta i due fori per il fissaggio della staffa JMP.3, come indicato in figura 19.

i I fissaggi non sono forniti in dotazione. Scegliete il metodo più appropriato in base al tipo di materiale (tasselli, rivetti, viti).

E' anche possibile il fissaggio a soffitto, semplicemente orientando la staffa come indicato nel particolare A.

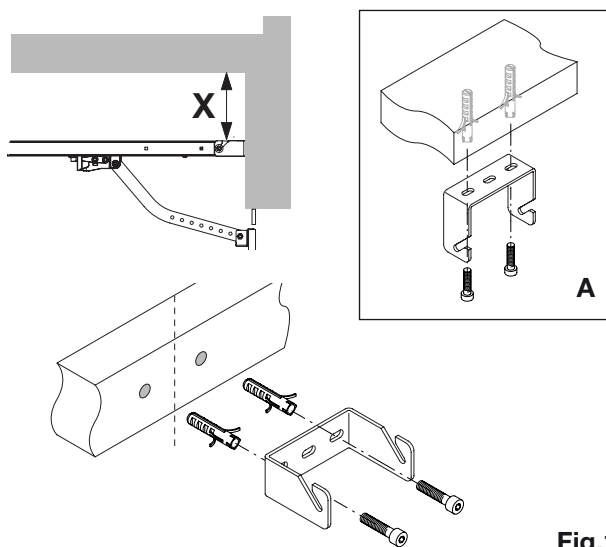

Fig.19

2) Applicare le staffe JMP.2 alla guida come indicato in figura 20, scegliendo il foro che corrisponda il più possibile alla quota X del paragrafo "Verifiche preliminari", fissarle inserendo le due viti V, bloccandole con i due dadi D.

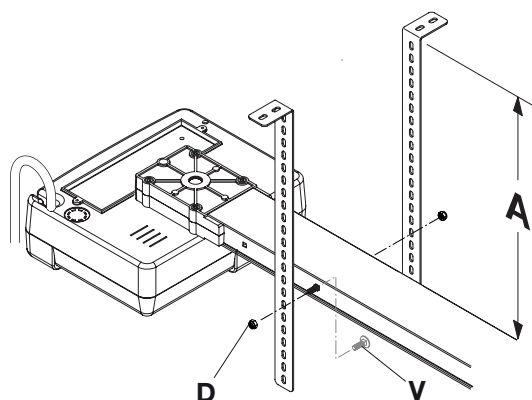

Fig.20

3) Agganciare il binario alla staffa come indicato in figura 21, fissandola con le rondelle ed i dadi (particolare B), appoggiare il motoriduttore a terra.

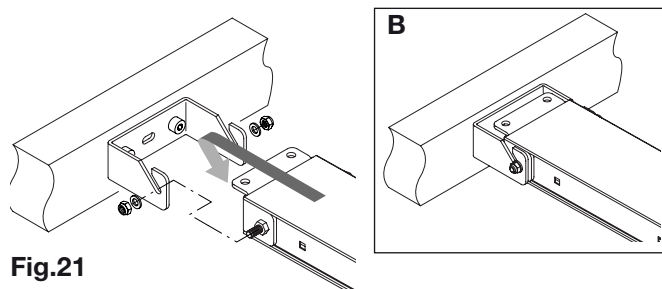

Fig.21

4) Per mezzo di una scala, sollevare il motoriduttore fino ad appoggiare le staffe al soffitto (figura 22), segnare i 2 punti di foratura, riportare il motoriduttore a terra.

5) Forare i due punti segnati, quindi sempre utilizzando una scala, appoggiare il motoriduttore al soffitto e fissarlo con viti e tasselli adatti a sostenere il peso.

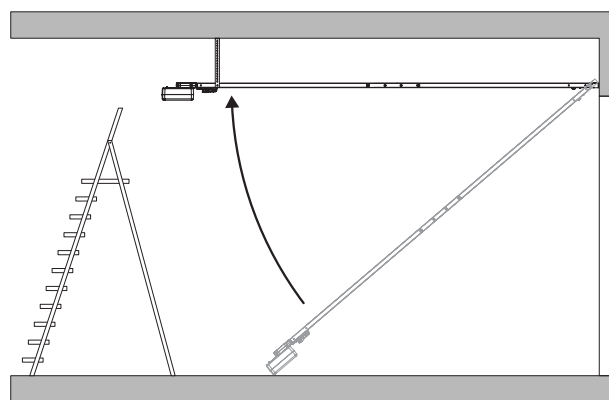

Fig.22

6) Verificare l'orizzontalità del binario, successivamente, se necessario, accorciare le staffe JMP.2, in modo da evitare un'eccessiva sporgenza delle stesse (figura 23).

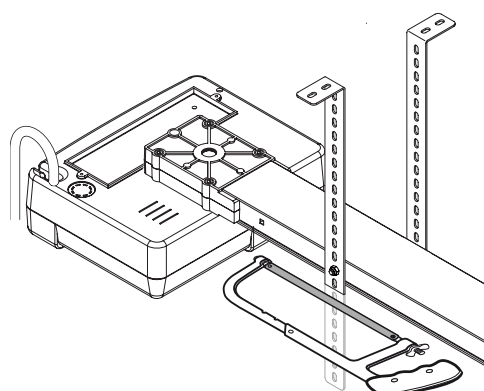
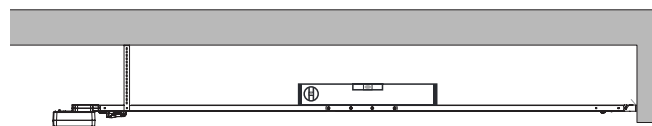

Fig.23

Fissaggio del motoriduttore al soffitto - 2

7) Applicare la staffa curva JMP.7 al carrello di trascinamento come indicato in figura 24, bloccandola con la vite ed il dado.

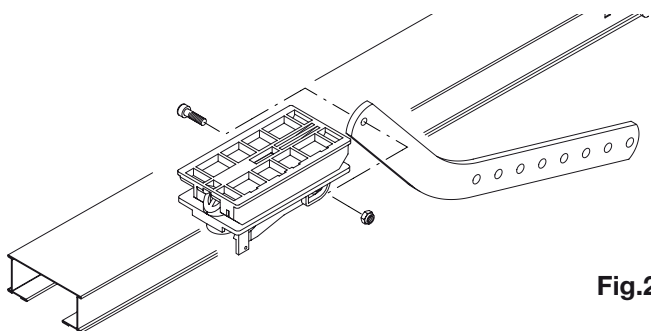

Fig.24

8) Applicare la staffa di fissaggio anta alla staffa curva JMP.7 come indicato in figura 25, bloccandola con la vite ed il dado.

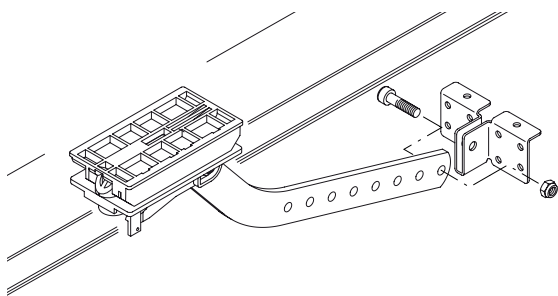

Fig.25

9) Annodare il cordino di sblocco alla leva del gruppo di sblocco, come indicato in figura 26.

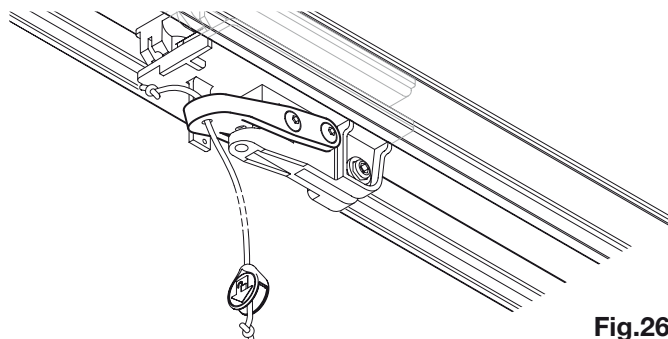

Fig.26

10) Sbloccare il meccanismo di trascinamento, tirando verso il basso la cordina in modo da svincolare la staffa di trascinamento del gruppo di traino - figura 27.

11) Portare la staffa in appoggio al bordo superiore dell'anta, segnare i punti di foratura per il fissaggio come indicato in figura 27.

Fissare la staffa all'anta, verificando la quota Y del paragrafo "Verifiche preliminari". In alcuni casi per rispettare la quota Y potrebbe essere necessario accorciare la staffa curva JMP.7.

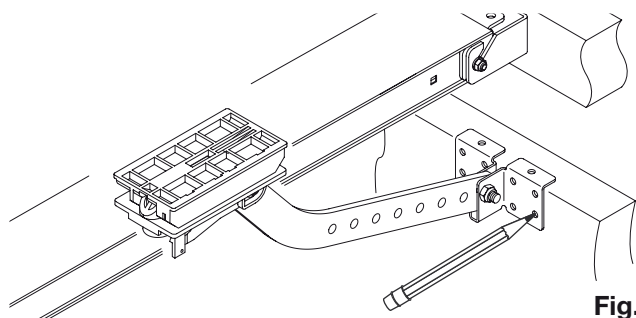

Fig.27

12) Per un fissaggio ottimale si consiglia di utilizzare tutte le forature presenti sulla staffa (10 viti) comprese quelle superiori evidenziate Fig.28.



I fissaggi non sono forniti in dotazione.

Scegliete il metodo più appropriato in base al tipo di materiale (tasselli, rivetti, viti).

In ogni caso il fissaggio della staffa deve essere adeguato al peso ed allo sforzo necessario per il movimento dell'anta.

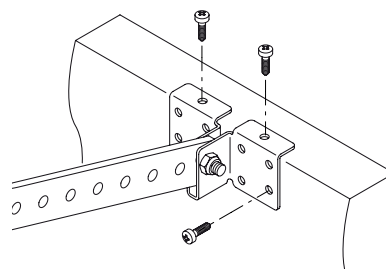

Fig.28

13) Fissare i fermi meccanici di finecorsa:

I due fermi meccanici vanno bloccati per mezzo dei due dadi posti all'interno e le due viti, come indicato in figura 29.

- Portare l'anta in posizione di completa chiusura, quindi fissare uno dei due fermi meccanici in appoggio al carrello di trascinamento (figura 30 rif. F1).

- Portare l'anta in posizione di completa apertura, quindi fissare l'altro fermo meccanico in appoggio al carrello di trascinamento (figura 31 rif. F2).



Posizionare con precisione i due fermi meccanici, successivamente la centrale di comando memorizzerà queste posizioni di finecorsa per la corretta esecuzione delle manovre di apertura e chiusura.

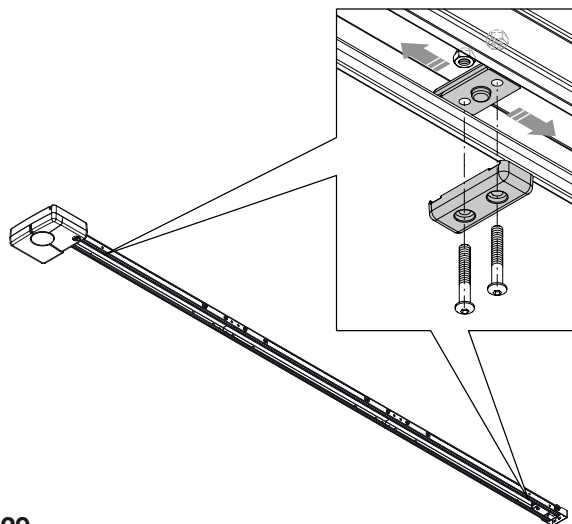

Fig.29

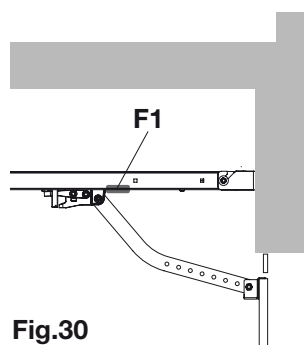

Fig.30

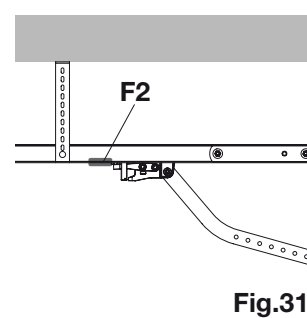

Fig.31

Installazione fotocellule P.BY

Descrizione

Coppia di fotocellule per la rilevazione di ostacoli per automatismi per porte e cancelli.

La coppia è composta da un trasmettitore (etichettato TX) che invia un raggio infrarosso verso il ricevitore (etichettato RX). Il ricevitore presenta un'uscita con contatto NC (normalmente chiuso).

L'interruzione del raggio provoca l'apertura del contatto, la centrale rileva la commutazione del ricevitore ed interrompe il movimento secondo le impostazioni selezionate.

Installazione

Aprire le fotocellule facendo leva con un cacciavite nella feritoia

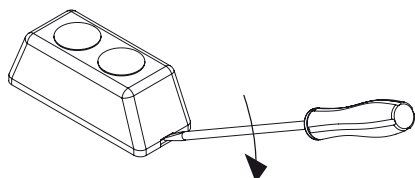

La differenza tra il ricevitore ed il trasmettitore risulta evidente dal numero di morsetti presenti sulle schede:

4 morsetti per il ricevitore (RX)

2 morsetti per il trasmettitore (TX)

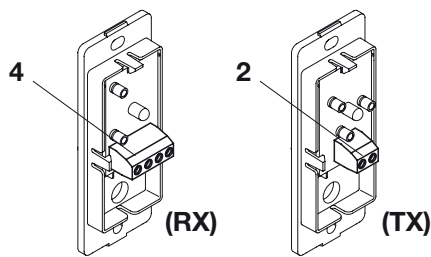

Le due fotocellule vanno fissate sul lato esterno e il più vicino possibile al cancello:

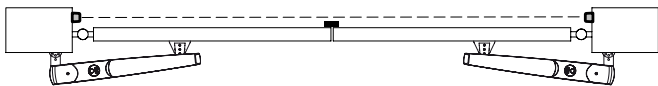

Ad una altezza di 40÷60 cm da terra:

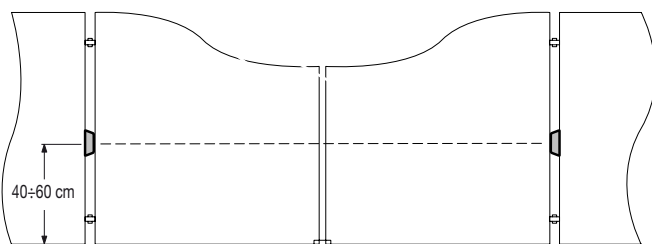

Tracciare i punti di foratura utilizzando il fondo della fotocellula come riferimento.

Il foro in prossimità della morsettiere deve corrispondere al passaggio dei cavi.

In dotazione sono forniti 4 tasselli da 6mm e relative viti per il fissaggio delle fotocellule.

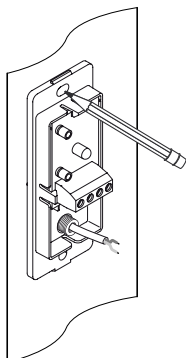

Eseguire due fori diametro 6mm in modo che il foro in prossimità della morsettiere corrisponda alla predisposizione dei cavi.

Infilare il cavo e fissare la base della fotocellula alla parete con i tasselli e le viti.

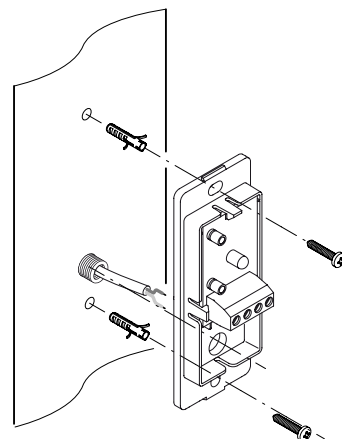

Collegamenti

Collegare TX e RX alla centrale di comando come da schema generale di collegamento.

TX richiede solo l'alimentazione dall'uscita 24V della centrale, rispettare le polarità (+/-).

RX richiede l'alimentazione 24V (rispettare le polarità +/-) ed il collegamento del contatto NC all'ingresso PHOT C

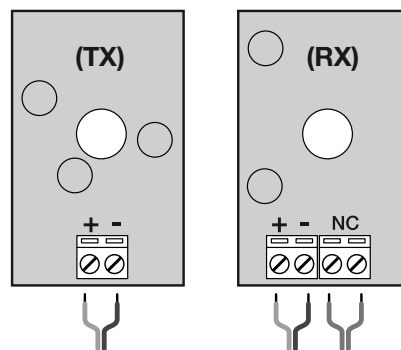

Effettuati i collegamenti riapplicare le coperture verificando che sul ricevitore (RX - 4 morsetti) venga applicata la copertura con la lente. La lente è riconoscibile dai cerchi concentrici visibili in trasparenza.

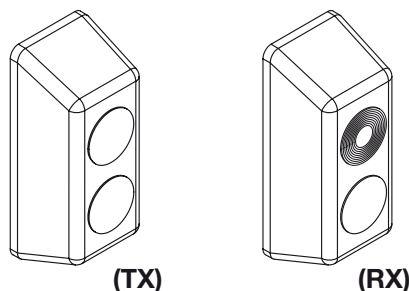

DATI TECNICI

	Fotocellula P.BY
Alimentazione	24Vac/dc
Portata (in condizioni ottimali)	20 metri circa
Assorbimento	15mA(TX) - 20mA(RX)
Temperatura funzionamento	-20°C / +70°C
Grado di protezione	IP44
Dimensioni	90x35x31 (mm)

Installazione selettore K.BY

Descrizione

Selettore a chiave con per il controllo di automatismi per cancelli e porte automatiche.

Fissaggio a parete, chiave personalizzata.

La chiave personalizzata svolge inoltre la funzione di antieffrazione, in quanto indispensabile per l'apertura del selettore.

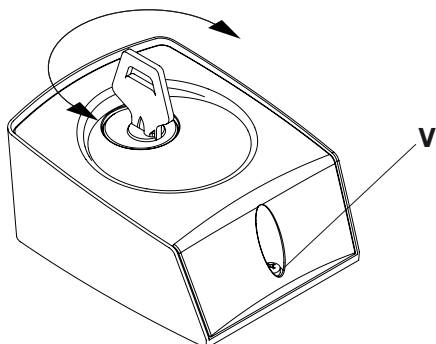

Installazione

Scegliere la posizione del selettore, in modo che si trovi in prossimità del cancello, ad una altezza di circa 80/100cm.

Per aprire il selettore rimuovere la vite V, inserire la chiave, girarla in uno qualsiasi dei due sensi e mantenendola girata sollevare il coperchio del selettore che si separa così dalla base di fissaggio. Conservate la vite V indispensabile per la richiusura del selettore.

In dotazione sono forniti due tasselli da 6mm e relative viti per il fissaggio della base del selettore alla parete.

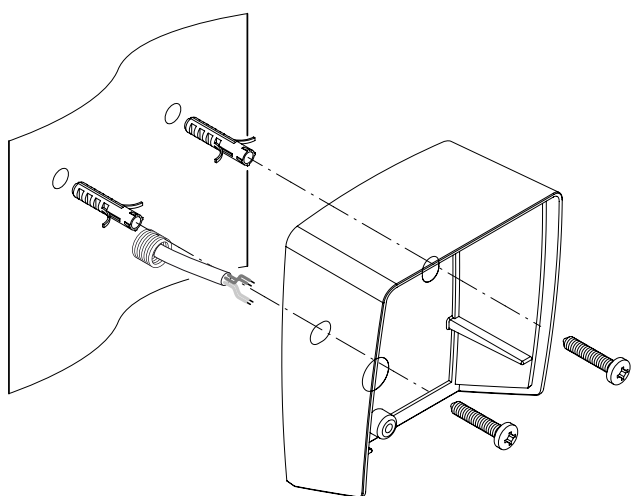

Utilizzando il supporto come riferimento segnare ed eseguire due fori diametro 6mm in modo che il foro inferiore corrisponda alla predisposizione dei cavi.

Infilare il cavo e fissare con i tasselli e le viti la base alla parete.

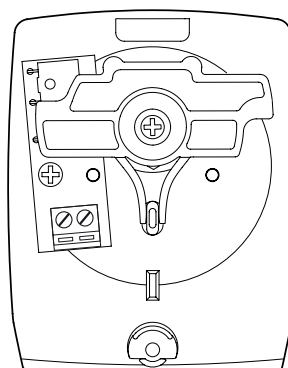

Collegamenti

Sul selettore è installata unamorsettieria per il collegamento all'ingresso Passo-Passo (PP) della centrale di comando: Non è necessario rispettare nessuna polarità (+/-).

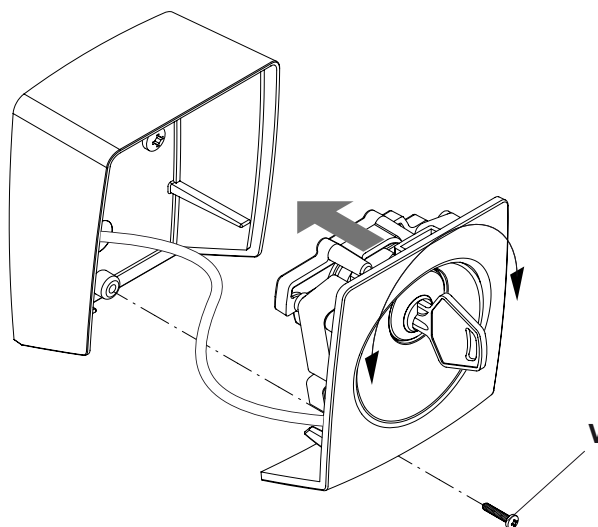

Per richiudere il selettore, girare la chiave e mantenendola girata inserire il selettore nella base fissata a parete. Rilasciare la chiave, quindi fissare la vite V

DATI TECNICI

	Selettore F.BY
Contatti	1 microinterruttore, con molla per il ritorno in posizione centrale
Temperatura funzionamento	-20°C / +70°C
Grado di protezione	IP44
Dimensioni	72x90x46 (mm)

Trasmettitore BY

Descrizione

Radio trasmettitore per il comando a distanza d'automatismi BYOU.

Funzionamento

Il trasmettitore dispone di tre pulsanti mediante i quali è possibile comandare varie funzioni dell'automazione, configurabili nella centrale di comando.

Sostituzione della batteria

Quando il led di segnalazione inizia a lampeggiare significa che la batteria sta per scaricarsi ed è necessario sostituirla.

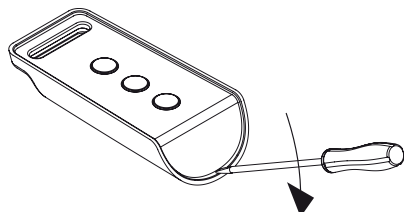

Fare leva con un piccolo cacciavite nella zona indicata in modo da aprire il trasmettitore.

Sostituire la nuova batteria inserendola con il polo positivo verso l'alto, come indicato in figura.

IMPORTANTE: Evitare di toccare le batterie con le dita. Utilizzate ad esempio dei guanti in lattice.

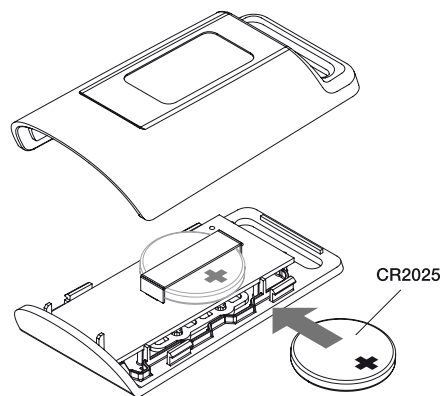

! Le batterie contengono sostanze inquinanti, non gettarle nei rifiuti ma smaltirle come rifiuti speciali secondo le normative vigenti.

Richiudere il trasmettitore.

DATI TECNICI	Trasmettitore BY
Codifica	Rolling-code
Frequenza	433,92 MHz
Temperatura funzionamento	-20°C / +70°C
Dimensioni	68x33x16 (mm)

Centrale di comando CP.JMP

! Prima di procedere verificate che l'alimentazione di rete sia scollegata.

La centrale di comando CP.JMP si trova all'interno del carter del motoriduttore.

Per accedere alla centrale, rimuovere la vite V indicata in figura 32, quindi aprire il coperchio C.

Per il passaggio dei cavi di collegamento degli accessori è prevista l'apposita apertura evidenziata in figura 33, da sfondare con un cacciavite.

I cavi di collegamento devono essere ancorati in modo sicuro utilizzando ad esempio un bloccavo (non fornito).

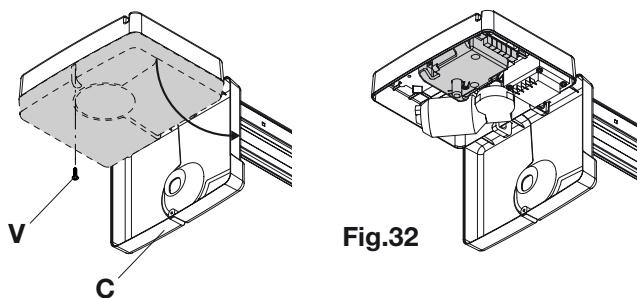

Fig.32

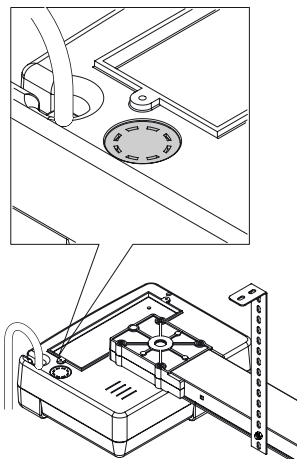

Fig.33

Collegamenti centrale CP.JMP

i Di seguito viene illustrato come collegare gli accessori opzionali F.BY, K.BY e P.BY, se non presenti, passare al paragrafo successivo "Programmazione".

Ad esclusione del cavo di alimentazione di rete, tutti i collegamenti elettrici presentano una tensione di 24V e possono essere effettuati anche da personale non qualificato.

Collegare tutti gli accessori facendo riferimento allo schema di figura 34 e al paragrafo "Collegamenti elettrici" per quanto concerne i tipi di cavo.

Per facilitare il collegamento i morsetti degli accessori presentano un colorazione corrispondente a quella della centrale.

LEGENDA:

- 1 Lampada "Luce di cortesia" 24V E14 15 W
- 2 Fusibile protezione linea
- 3 Fusibile protezione accessori
- 4 Pulsante programmazione "PGM"
- 5 Pulsante programmazione "†"
- 6 Display LCD

DESCRIZIONE MORSETTIERE

MORSETTO	COLORE	DESCRIZIONE
PHOT	VERDE	Ingresso NC dalla fotocellula RX. I due morsetti sono collegati tra loro da un filo (rif "A"). Rimuovere questo filo solo nel caso di collegamento della fotocellula.
STOP	NERO	Ingresso STOP contatto NC per comando "STOP" ausiliario (opzionale). I due morsetti sono collegati tra loro da un filo (rif "A"). Rimuovere questo filo solo nel caso di collegamento di un dispositivo a questo ingresso.
PP	BIANCO	Ingresso comando Passo-Passo dal selettore a chiave. Ad ogni impulso inviato dal selettore viene eseguita ciclicamente una sequenza di comandi configurabile con la funzione (PP).
24V	GIALLO	Uscita 24Vdc per alimentazione fotocellule. Rispettare le polarità + e- nei collegamenti (rif "B").
BLINK	ROSSO	Uscita collegamento lampeggiante 24 Vdc
SHIELD/ANT	BLU	Collegamento antenna incorporata nel lampeggiante. Nel collegare il cavo RG58, la schermatura esterna va collegata al morsetto SHIELD.

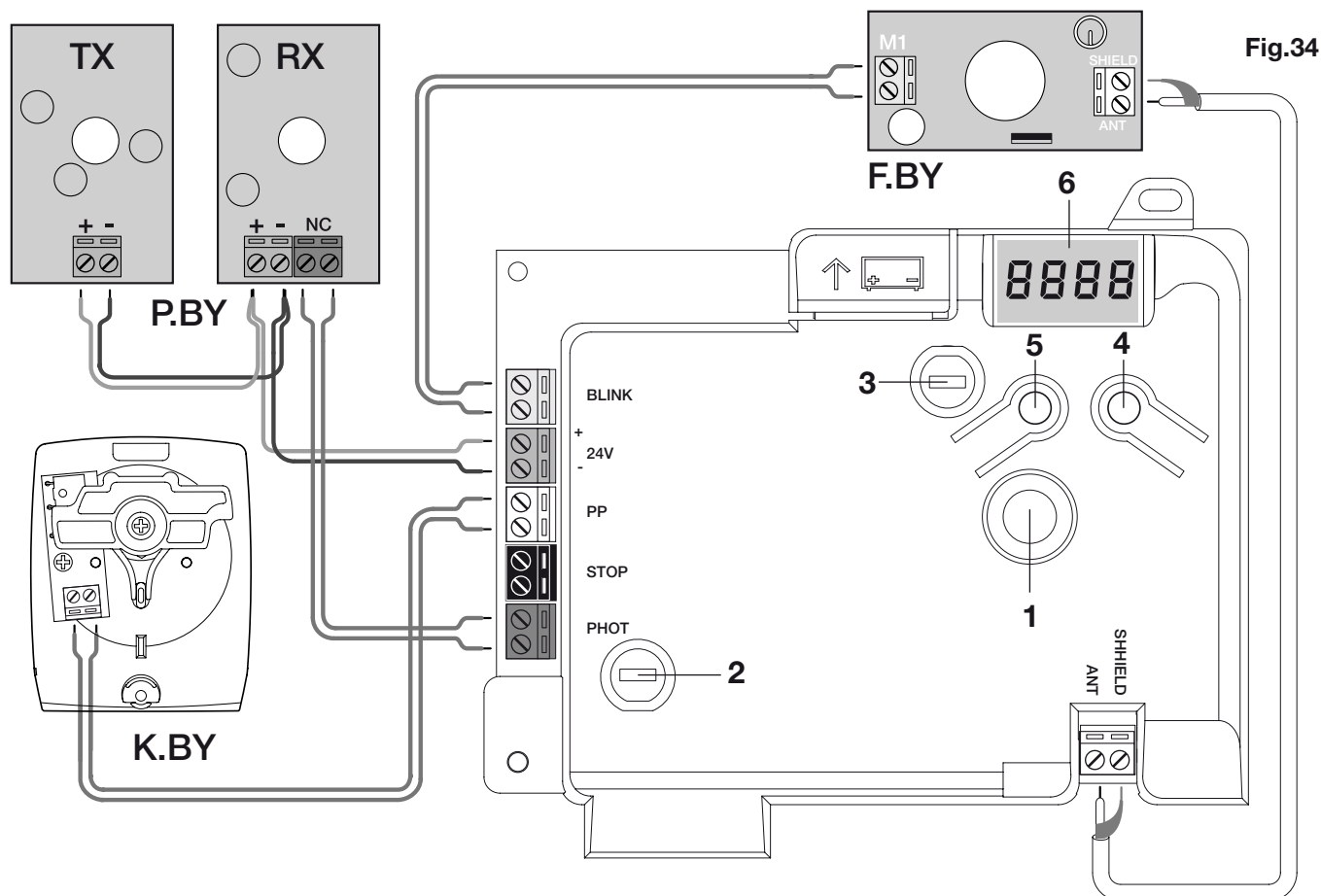
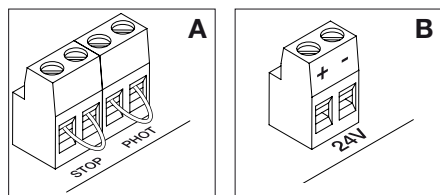

Programmazione della centrale CP.JMP - Introduzione

La programmazione della centrale di comando permette la regolazione di tutti i parametri indispensabili per il corretto funzionamento dell'automazione.

La programmazione avviene per mezzo di una serie di menù selezionabili da display LCD, ad ogni menù corrisponde una funzione che verrà descritta in seguito.

PGM	Il pulsante "PGM" permette di entrare nella programmazione, selezionare il menù prescelto, confermare il valore selezionato.
↑	Il pulsante "↑" permette di scorrere ciclicamente le varie voci del menù ed i valori da impostare.
PGM+↑	Premendo contemporaneamente "↑" e "PGM" si torna al livello superiore del menù o se ci si trova già al primo livello, si esce dalla programmazione.

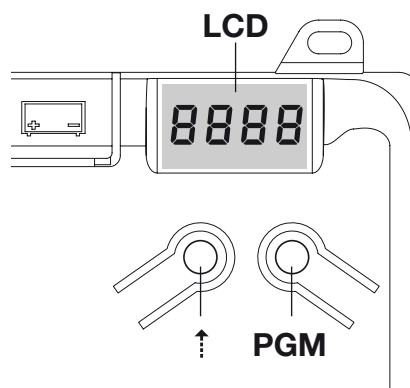

A display spento il pulsante "↑" esegue un comando Passo-Passo, questa funzionalità si può rilevare utile durante le fasi di programmazione e collaudo.

Autoregolazione dei parametri di funzionamento (AUTO)

La prima e più importante funzione da programmare è l'autoregolazione dei parametri, che consente alla centrale di impostare i punti di finecorsa, la coppia applicata all'anta, e le fasi di rallentamento.

La fase di rallentamento prevede che gli ultimi secondi di manovra, sia in fase di apertura, sia in fase di chiusura, vengano effettuati a velocità ridotta, consentendo una manovra silenziosa.



Durante le operazioni di autosest, la centrale esegue automaticamente alcune manovre di apertura e chiusura. Prima di procedere verificare che nessuna persona, animale od ostacolo si trovi o possa trovarsi nell'area di manovra della porta.

1	Dare alimentazione di rete collegando la spina	
2	Premere il pulsante [PGM] per accedere alla programmazione.	PGM
3	Il display visualizza la scritta AUTO, selezionare la funzione Auto premendo il pulsante [PGM]	AUTO
4	La scritta AUTO inizia a lampeggiare lentamente. Premere e mantenere premuto il tasto [PGM], dopo 5 secondi, la scritta AUTO inizia a lampeggiare velocemente, rilasciare il tasto solo quando il display visualizza il messaggio PRG.	
5	Ha inizio la fase di autoregolazione, il display visualizza il messaggio PRG. La centrale comanda diverse manovre di apertura e chiusura a varie velocità. Al termine delle manovre il display visualizza il messaggio "OK"	PRG
6	Per tornare al menù di programmazione premere simultaneamente i pulsanti [PGM] e [↑]. Per uscire dalla programmazione togliere alimentazione o attendere 60 secondi .	PGM+↑

L'intervento delle fotocellule o di qualsiasi comando da trasmettitore o selettore a chiave, interrompe la fase di autosest, visualizzando il messaggio ERR. E' necessario pertanto ripetere la procedura.

Ogni procedura di autoregolazione sovrascrive la precedente.

Effettuare una procedura di autosest dopo ogni intervento di manutenzione o modifica della porta.

Regolazione del tempo di chiusura automatica (TCA)

La funzione di chiusura automatica consente di impostare un tempo trascorso il quale, nel caso l'anta si trovi in posizione di apertura, la centrale comanda autonomamente una manovra di chiusura.

Con questa funzione attiva, anche se si dimentica di dare il comando di chiusura, o nel caso di comandi simultanei, la centrale provvede comunque a chiudere l'anta dopo il tempo impostato.

L'impostazione di fabbrica prevede che la chiusura automatica sia disattivata.

1	Premere il pulsante [PGM] per accedere alla programmazione o se la centrale si trova già nel menù di programmazione, premere il pulsante [↑] fino a visualizzare la funzione TCA.	TCA
---	---	-----

Regolazione del tempo di chiusura automatica (TCA) ...segue

2	Premere il pulsante [PGM] per entrare nella regolazione del parametro TCA. Il display visualizza il valore corrente del parametro TCA. Con il tasto [↑] selezionare uno di questi valori: 0 La funzione TCA è disattivata (impostazione di default). 1 Il tempo di pausa è impostato a 10 secondi 2 Il tempo di pausa è impostato a 30 secondi 3 Il tempo di pausa è impostato a 60 secondi 4 Il tempo di pausa è impostato a 90 secondi	0000 0004
3	Confermare il valore desiderato per mezzo del tasto [PGM], il display visualizza il messaggio PRG.	PrG
4	Per tornare al menù di programmazione premere simultaneamente i pulsanti [PGM] e [↑]. Per uscire dalla programmazione togliere alimentazione o attendere 60 secondi .	PGM+↑

Regolazione della forza motore (PMOT)

La forza applicata viene normalmente impostata automaticamente dalla centrale durante la fase di autoregolazione (Auto). Per mezzo di questo menù è possibile modificare quanto impostato dalla centrale, per sopperire ad esempio ad un eventuale punto di attrito.

1	Premere il pulsante [PGM] per accedere alla programmazione o se la centrale si trova già nel menù di programmazione, premere il pulsante [↑] fino a visualizzare la funzione PMOT	PMot
2	Premere il pulsante [PGM] per entrare nella regolazione PMOT. Il display visualizza il valore corrente del parametro PMOT. Con il tasto [↑] selezionare uno di questi valori: 1 coppia motori bassa 2 coppia motori medio/bassa (impostazione di default) 3 coppia motori medio/alta 4 coppia motori alta	0001 0004
3	Confermare il valore desiderato per mezzo del tasto [PGM], il display visualizza il messaggio PRG.	PrG
4	Per tornare al menù di programmazione premere simultaneamente i pulsanti [PGM] e [↑]. Per uscire dalla programmazione togliere alimentazione o attendere 60 secondi .	PGM+↑

Regolazione del tempo di attivazione luce di cortesia (TLS)

Per mezzo di questa funzione è possibile modificare la durata di accensione della luce di cortesia (Fig.34 rif.1). La luce di cortesia consente di illuminare il locale durante e dopo le fasi di apertura e chiusura.

1	Premere il pulsante [PGM] per accedere alla programmazione o se la centrale si trova già nel menù di programmazione, premere il pulsante [↑] fino a visualizzare la funzione TLS	TL5
2	Premere il pulsante [PGM] per entrare nella regolazione TLS. Il display visualizza il valore corrente del parametro TLS. Con il tasto [↑] selezionare uno di questi valori: 1 Luce di cortesia OFF 2 Luce di cortesia attiva per 60 secondi dall'ultima manovra 3 Luce di cortesia attiva per 90 secondi dall'ultima manovra (default) 4 Luce di cortesia attiva per 120 secondi dall'ultima manovra	0001 0004
3	Confermare il valore desiderato per mezzo del tasto [PGM], il display visualizza il messaggio PRG.	PrG
4	Per tornare al menù di programmazione premere simultaneamente i pulsanti [PGM] e [↑]. Per uscire dalla programmazione togliere alimentazione o attendere 60 secondi .	PGM+↑

Nota: Anche se in OFF la luce di cortesia si accende durante le manovre di apertura e chiusura e rimane accesa se la porta è aperta in attesa del tempo TCA.

Modalità funzionamento Passo-Passo (PP)

E' possibile selezionare due modalità differenti del comando Passo-Passo inviato dal trasmettitore o dal selettore a chiave. Nella modalità di default ad ogni pressione del pulsante viene eseguita ciclicamente la seguente progressione di comandi: APRE>STOP>CHIUDE>STOP>APRE> e così di seguito.

E' possibile modificare la sequenza eliminando i comandi di STOP intermedi: APRE>CHIUDE>APRE> e così di seguito.

1	Premere il pulsante [PGM] per accedere alla programmazione o se la centrale si trova già nel menù di programmazione, premere il pulsante [†] fino a visualizzare la funzione PP.	PP
2	Premere il pulsante [PGM] per entrare nella regolazione PP. Il display visualizza il valore corrente del parametro PP. Con il tasto [†] selezionare uno di questi valori: ON funzionamento APRE>CHIUDE>APRE OFF funzionamento APRE>STOP>CHIUDE>STOP>APRE> (default)	on off
3	Confermare il valore desiderato per mezzo del tasto [PGM], il display visualizza il messaggio PRG.	PRG
4	Per tornare al menù di programmazione premere simultaneamente i pulsanti [PGM] e [†]. Per uscire dalla programmazione togliere alimentazione o attendere 60 secondi .	PGM+†

Modalità funzionamento Pre-lampeggio (Pre)

E' possibile impostare una modalità di avviso di manovra imminente attraverso la funzione pre-lampeggio.

Una volta attivata, il lampeggiante si accende 3s prima dell'inizio del movimento della porta.

1	Premere il pulsante [PGM] per accedere alla programmazione o se la centrale si trova già nel menù di programmazione, premere il pulsante [†] fino a visualizzare la funzione Pre.	PrE
2	Premere il pulsante [PGM] per entrare nella regolazione Pre. Il display visualizza il valore corrente del parametro Pre. ON pre-lampeggio attivato OFF pre-lampeggio disattivato (default)	on off
3	Confermare il valore desiderato per mezzo del tasto [PGM], il display visualizza il messaggio PRG.	PRG
4	Per tornare al menù di programmazione premere simultaneamente i pulsanti [PGM] e [†]. Per uscire dalla programmazione togliere alimentazione o attendere 60 secondi .	PGM+†

Funzione condominiale (IBL)

Nel caso di utilizzi condominiali, può essere preferibile che ulteriori comandi dati durante la fase di apertura dell'anta vengano ignorati.

Questa funzione può risultare utile nel caso di utilizzo da parte di molti utenti, in modo da evitare che più comandi di apertura dati simultaneamente provochino l'arresto del movimento.

1	Premere il pulsante [PGM] per accedere alla programmazione o se la centrale si trova già nel menù di programmazione, premere il pulsante [†] fino a visualizzare la funzione IBL	IBL
2	Premere il pulsante [PGM] per entrare nella regolazione IBL. Il display visualizza il valore corrente del parametro IBL. ON Modalità IBL attivata OFF Modalità IBL disattivata (default)	on off
3	Confermare il valore desiderato per mezzo del tasto [PGM], il display visualizza il messaggio PRG.	PRG
4	Per tornare al menù di programmazione premere simultaneamente i pulsanti [PGM] e [†]. Per uscire dalla programmazione togliere alimentazione o attendere 60 secondi .	PGM+†

Reset della centrale (Res)



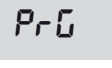

Questa funzione annulla tutte le impostazioni effettuate riportando la centrale alla condizione iniziale. Cancella anche le impostazioni settate dalla procedura di autosest.

NOTA: Non vengono cancellati eventuali telecomandi memorizzati nel ricevitore radio.

1	Premere il pulsante [PGM] per accedere alla programmazione o se la centrale si trova già nel menù di programmazione, premere il pulsante [↑] fino a visualizzare la funzione Res	
2	Premere il pulsante [PGM] per entrare nella funzione RES. Premere e mantenere premuto [PGM], il messaggio RES inizia a lampeggiare velocemente.	
3	Quando viene visualizzato il messaggio PRG, rilasciare il pulsante [PGM]. La centrale è ora riportata ai valori di fabbrica.	
4	Per tornare al menù di programmazione premere simultaneamente i pulsanti [PGM] e [↑]. Per uscire dalla programmazione togliere alimentazione o attendere 60 secondi .	PGM+↑

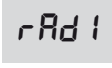



Memorizzare nuovi trasmettitori (RADI>PP)

Per memorizzare nuovi trasmettitori con funzione Passo-Passo per il comando dell'automazione, procedere come segue:

1	Premere il pulsante [PGM] per accedere alla programmazione o se la centrale si trova già nel menù di programmazione, premere il pulsante [↑] fino a visualizzare il menù Radi	
2	Premere il pulsante [PGM] per entrare nella funzione Radi. Il display visualizza il primo sottomenù PP.	
3	Premere il pulsante [PGM] per entrare nella funzione PP. Il display visualizza il messaggio PUSH lampeggiante.	
4	Premere entro 5s il pulsante del trasmettitore BY che si desidera associare alla funzione Passo-Passo.	
5	Il display visualizza PRG a conferma dell'avvenuta memorizzazione.	
6	Per tornare al menù di programmazione PP premere simultaneamente i pulsanti [PGM] e [↑] Per tornare al menù di programmazione premere simultaneamente i pulsanti [PGM] e [↑]. Per uscire dalla programmazione togliere alimentazione o attendere 60 secondi .	PGM+↑

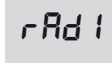
Cancellazione trasmettitori (RADI>CLR)

Per cancellare un trasmettitore già inserito in memoria, procedere come segue:

1	Premere il pulsante [PGM] per accedere alla programmazione o se la centrale si trova già nel menù di programmazione, premere il pulsante [↑] fino a visualizzare il menù Radi	
2	Premere il pulsante [PGM] per entrare nella funzione Radi. Il display visualizza il primo sottomenù PP. Premere [↑] per visualizzare il sottomenu CLR	
3	Premere il pulsante [PGM] per entrare nella funzione CLR. Il display visualizza PUSH lampeggiante.	
4	Premere entro 5s un pulsante qualsiasi del trasmettitore BY che si desidera cancellare.	
5	Il display visualizza OK a conferma dell'avvenuta cancellazione.	
6	Per tornare al menù di programmazione PP premere simultaneamente i pulsanti [PGM] e [↑] Per tornare al menù di programmazione premere simultaneamente i pulsanti [PGM] e [↑]. Per uscire dalla programmazione togliere alimentazione o attendere 60 secondi .	PGM+↑

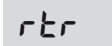
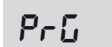

Cancellazione completa della memoria del ricevitore (RADI>RTR)

Per cancellare completamente la memoria, eliminando tutti i telecomandi precedentemente inseriti, procedere come segue:

1	Premere il pulsante [PGM] per accedere alla programmazione o se la centrale si trova già nel menù di programmazione, premere il pulsante [↵] fino a visualizzare il menù Radi	
2	Premere il pulsante [PGM] per entrare nella funzione Radi. Il display visualizza il primo sottomenù PP. Premere [↵] due volte per visualizzare il sottomenù RTR	
3	Premere il pulsante [PGM] per entrare nella funzione RTR. Premere e mantenere premuto [PGM], il messaggio RTR inizia a lampeggiare velocemente.	
4	Quando il messaggio RTR si spegne, rilasciare il pulsante [PGM], il display visualizza il messaggio PRG. Tutti i telecomandi sono ora cancellati dalla memoria.	
6	Per tornare al menù di programmazione PP premere simultaneamente i pulsanti [PGM] e [↵] Premere due volte simultaneamente i pulsanti [PGM] e [↵] per tornare al menù principale Radi. Per uscire dalla programmazione togliere alimentazione o attendere 60 secondi .	PGM+↵

Duplicazione rapida telecomandi

Se si dispone di un trasmettitore già memorizzato (TX1), è possibile duplicarlo (TX2) senza necessità di accedere alla centrale per la programmazione, procedere come segue:

1	Con il telecomando già memorizzato (TX1), dare un comando di apertura ed attendere che l'anta si trovi in posizione di completa apertura.	
2	Premere contemporaneamente tutti e tre i tasti del trasmettitore già memorizzato (TX1) fino a quando non si accende la luce di cortesia*.	 TX1
3	Premere il pulsante del telecomando già memorizzato (TX1) che si desidera duplicare nel nuovo trasmettitore. La luce di cortesia si spegne per 5 secondi.	 TX1
4	Quando la luce di cortesia si riaccende, premere il pulsante del nuovo trasmettitore (TX2) che si desidera assuma la funzione del pulsante scelto al punto 3.	 TX2
5	Se si desidera duplicare un nuovo trasmettitore, ripetere la procedura dal punto 2. Attendere 60 secondi per uscire dalla procedura di programmazione.	

* Se la funzione richiusura automatica è attivata, la pressione contemporanea dei 3 pulsanti la sospende per consentire le operazioni di memorizzazione.



TUTTE LE OPERAZIONI DESCRITTE IN QUESTO PARAGRAFO SONO DI ESCLUSIVA COMPETENZA DI PERSONALE AUTORIZZATO BYOU, NEL RISPETTO DI QUANTO PREVISTO NEL MANUALE E DELLE NORMATIVE VIGENTI.

Il rispetto delle indicazioni di seguito riportate è indispensabile per garantire la massima sicurezza dell'automazione.

Il tecnico autorizzato BYOU dovrà eseguire tutte le prove previste dalle leggi, normative e regolamenti vigenti in funzione dei rischi presenti, rispettando in particolare tutti i requisiti della norma EN 12445 che stabilisce i metodi di prova per la verifica di automatismi per cancelli.

COLLAUDO

1 Verificare che il modello scelto sia idoneo alla tipologia di applicazione, e che tutti i componenti dell'automazione siano installati correttamente, nel rispetto delle indicazioni del presente manuale.

2 Effettuare delle prove di apertura e chiusura e controllare che il movimento dell'anta avvenga in modo regolare e senza punti di attrito.

3 Verificare che tutti i collegamenti elettrici siano effettuati correttamente e con cavi rispondenti alle normative.

4 Verificare il corretto funzionamento di fotocellule, trasmettitori, selettori a chiave, dispositivi di sblocco manuale.

5 Per le fotocellule verificare che al passaggio di un cilindro del diametro di 5cm e della lunghezza di 30cm sull'asse ottico, avvenga la commutazione con il conseguente arresto del movimento. L'intervento delle fotocellule deve avvenire passando il cilindro sia in prossimità del TX, sia in prossimità dell'RX sia al centro.

6 Eseguire la misura della forza di impatto secondo quanto indicato dalla norma EN 12445, intervenendo, se necessario sul parametro "Regolazione della forza motore (PMOT).

7 Sostituire il cavo di alimentazione provvisorio, con un collegamento di rete rispondente alle normative vigenti ed alla tipologia di installazione.

MESSA IN SERVIZIO

Solo se tutte le fasi di collaudo precedentemente descritte hanno avuto esito positivo si può procedere con la messa in servizio dell'automazione.

1 Applicare al cancello, in un punto ben visibile, la targhetta di attenzione fornita con l'automazione.

2 Applicare al cancello una targhetta contenente i seguenti dati: Tipo di automazione, nome ed indirizzo del responsabile della messa in servizio (costruttore), numero di matricola, anno di costruzione e marchio CE.

3 Realizzare il fascicolo tecnico come da indicazioni della norma EN 12445, allegando il disegno complessivo (ad es. figura 2, schema dei collegamenti elettrici (ad es. figura 5), analisi dei rischi e soluzioni adottate, dichiarazione di conformità del fabbricante dei dispositivi utilizzati (inclusa in questo manuale).

4 Compilare e consegnare al proprietario dell'automazione la dichiarazione di conformità.

5 Realizzare e consegnare al proprietario la "guida all'uso" dell'automazione, utilizzando allo scopo anche la Guida all'Uso presente in questo manuale.

6 Realizzare e consegnare al proprietario dell'automazione il piano di manutenzione periodica.

7 Non mettere in servizio l'automazione prima di aver informato in modo completo il proprietario in merito ai pericoli e rischi derivanti da un utilizzo non corretto dell'automazione.

Cosa fare se...

Di seguito sono indicati i più comuni problemi di funzionamento e le relative soluzioni. :

Problema	Causa	Soluzione
L'automazione non funziona	<p>Manca l'alimentazione di rete</p> <p>La centrale non è collegata</p> <p>Le fotocellule sono impegnate</p> <p>Uno o più fusibili di protezione sono intervenuti</p>	<p>Controllare la presenza di alimentazione di rete</p> <p>Verificare tutti i collegamenti alla centrale di comando</p> <p>Verificare che nessun ostacolo si interponga tra le fotocellule</p> <p>Verificare l'integrità dei fusibili e nel caso sostituirli.</p>
L'automazione non funziona utilizzando il telecomando.	<p>La batteria del telecomando è scarica, il led del telecomando lampeggia velocemente</p> <p>Il telecomando non è stato memorizzato</p>	<p>Sostituire le batterie del telecomando</p> <p>Effettuare la memorizzazione del telecomando.</p>
L'automazione non funziona utilizzando il selettore a chiave	Il selettore non è collegato correttamente o è difettoso.	Verificare i collegamenti del selettore a chiave o sostituirlo se difettoso
In fase di apertura o chiusura la porta si arresta, inverte il movimento per qualche secondo e si ferma.	E' intervenuto il sensore di rilevamento ostacolo	<p>Se non sono presenti ostacoli, sbloccare il motore e verificare la presenza di punti di attrito. Effettuare un nuovo autoapprendimento.</p> <p>Aumentare il valore del parametro PMOT</p>
La porta non si chiude	<p>Ingresso STOP attivo.</p> <p>Ostacolo tra le fotocellule o fotocellula guasta</p>	<p>Verificare i collegamenti dell'ingresso STOP</p> <p>Rimuovere l'ostacolo o verificare le fotocellule</p>
Il lampeggiante non si accende	<p>La lampadina si è bruciata</p> <p>Il lampeggiante non è collegato correttamente</p>	<p>Sostituire la lampadina</p> <p>Verificare i collegamenti.</p>

Il display LCD della centrale di comando sia durante il normale funzionamento, sia in caso di guasto, visualizza alcuni messaggi:

Messaggio	Descrizione
<i>Err</i>	Arresto della fase autosest mediante pressione simultanea dei pulsanti [PGM] e [†]
<i>Err 1</i>	Errore motore. Controllare il collegamento dei motori o motore guasto
<i>Err 2</i>	Errore fotocellule. Controllare i collegamenti delle fotocellule o fotocellule guaste.
<i>Err 3</i>	Errore attivazione ingresso PP durante la fase di autosest
<i>Err 4</i>	Errore attivazione ingresso STOP durante la fase di autosest
<i>StoP</i>	Ingresso STOP attivo
<i>Phot</i>	Ingresso fotocellula attivo
<i>oPEn</i>	Inizio manovra di apertura
<i>cLoSE</i>	Inizio manovra di chiusura
<i>ALt</i>	Arresto della manovra per mezzo del comando PP o ingresso STOP.
<i>bALt</i>	L'automazione sta funzionando con la batteria tampone in assenza di alimentazione di rete (solo con accessorio CB.BY installato).

CONSERVATE QUESTA GUIDA E RENDETELA DISPONIBILE A TUTTI GLI UTENTI DELL'AUTOMAZIONE.

NORME DI SICUREZZA

Non sostare nella zona di movimento della porta.
Non lasciare che i bambini giochino con i comandi o in prossimità delle ante.
In caso di anomalie di funzionamento non tentare di riparare il guasto ma avvertire un tecnico specializzato BYOU.



MANOVRA MANUALE DALL'INTERNO

In caso di anomalia di funzionamento o mancanza di energia elettrica è possibile sbloccare l'automazione e movimentare manualmente la porta, procedere come segue:

- 1) Tirare il pomello P verso il basso.
- 2) La porta ora è svincolata dall'automazione e può essere aperta e chiusa manualmente.

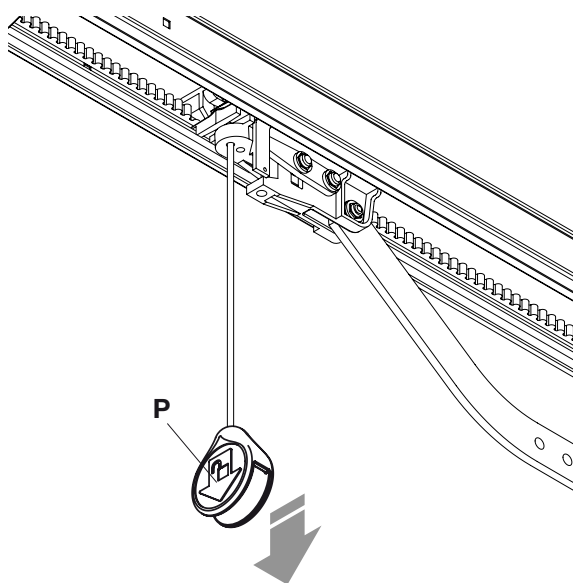

Per tornare al funzionamento automatico spingere la levetta L e dare un impulso di apertura o chiusura all'automazione.

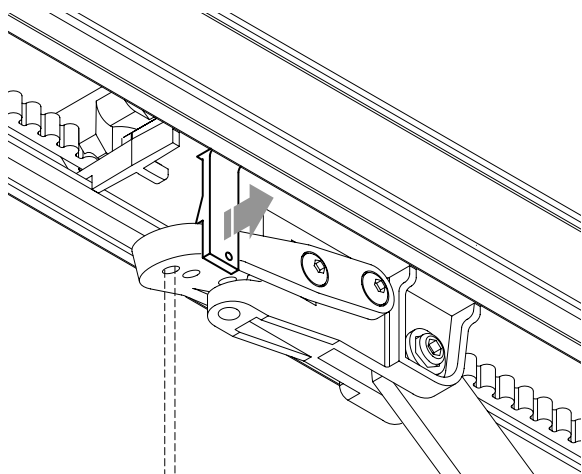

Se l'automazione si trova ad un'altezza da terra tale che la leva L non possa essere raggiunta agevolmente, utilizzare un altro cordino con pomello.

SOSTITUZIONE LUCE DI CORTESIA

Rimuovere il carter trasparente di protezione facendo leva con un cacciavite nell'apposita sede.

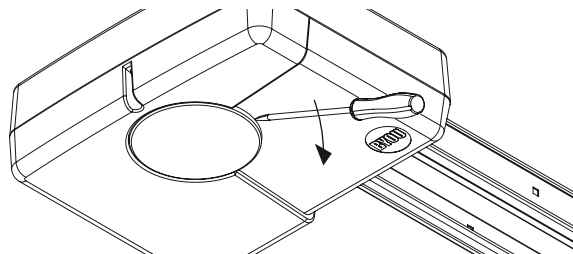

Svitare la lampadina e sostituirla con una di uguali caratteristiche (E14-24V)

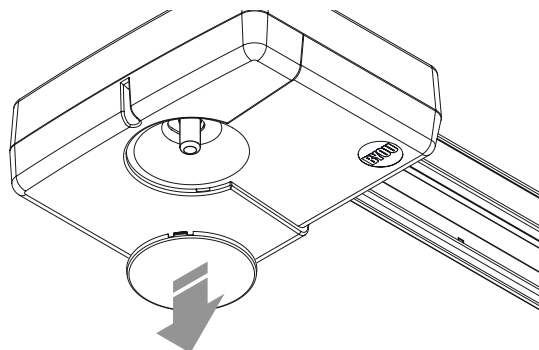

MANUTENZIONE

- Controllare periodicamente l'efficienza dello sblocco manuale di emergenza.
- L'attuatore non richiede manutenzioni ordinarie, tuttavia è necessario verificare periodicamente l'efficienza dei dispositivi di sicurezza e le altre parti dell'impianto che potrebbero creare pericoli in seguito ad usura.

SMALTIMENTO

Qualora il prodotto venga posto fuori servizio, è necessario seguire le disposizioni legislative in vigore al momento per quanto riguarda lo smaltimento differenziato ed il riciclaggio dei vari componenti (metalli, plastiche, cavi elettrici, ecc.); è consigliabile contattare un tecnico specializzato BYOU o una ditta specializzata ed abilitata allo scopo.

Dichiarazione CE di conformità per macchine (Direttiva 89/392 CE, Allegato II, parte B) - Divieto di messa in servizio

Il sottoscritto Luigi Benincà in qualità di responsabile legale, dichiara che il prodotto:

Fabbricante: BYOU srl
Indirizzo: Via dell'Industria 91 - 36030 Sarcedo (Vicenza) - ITALIA
Descrizione Automazione elettromeccanica con centrale di comando incorporata per porte da garage sezionali
Modello: JUMP
Accessori: BY

è conforme ai requisiti essenziali previsti dalle seguenti direttive:

Direttiva	Titolo
98/37/CE	DIRETTIVA 98/37/CE DEL PARLAMENTO EUROPEO E DEL CONSIGLIO del 22 giugno 1998 concernente il ravvicinamento delle legislazioni degli Stati membri relative alle macchine
73/23/CEE	DIRETTIVA 73/23/CEE DEL CONSIGLIO del 19 febbraio 1973 concernente il ravvicinamento delle legislazioni degli Stati membri relative al materiale elettrico destinato ad essere adoperato entro taluni limiti di tensione
89/36/CEE	DIRETTIVA 89/336/CEE DEL CONSIGLIO del 3 maggio 1989, per il ravvicinamento delle legislazioni degli Stati membri relative alla compatibilità elettromagnetica
199/5/CE	DIRETTIVA 1999/5/CE DEL PARLAMENTO EUROPEO E DEL CONSIGLIO del 9 marzo 1999 riguardante le apparecchiature radio e le apparecchiature terminali di telecomunicazione e il reciproco riconoscimento della loro conformità

è conforme ai requisiti essenziali previsti dalle seguenti norme:

Norma	Edizione	Titolo
UNI EN 12445	8/2002	Porte e cancelli industriali, commerciali e da autorimessa. Sicurezza in uso di porte motorizzate – Metodi di misura
UNI EN 12453	8/2002	Porte e cancelli industriali, commerciali e da autorimessa. Sicurezza in uso di porte motorizzate – Requisiti
ETSI EN301489-3	11/2001	Electromagnetic Compatibility and Radio spectrum Matters(ERM) Electro Magnetic Compatibility (EMC) standard for radio equipment and services
EN300220-3	2000	Apparecchi Radio e sistemi (RES) - Dispositivi a corto raggio – Caratteristiche tecniche e metodi di prova per apparati radio da utilizzarsi nell'intervallo di frequenza da 25 MHz a 1000 MHz con livelli di potenza fino a 500 mW.
CEI EN60950	10/2001	Apparecchiature per la tecnologia dell'informazione. Sicurezza

e inoltre dichiara che non è consentito mettere in servizio il macchinario fino a che la macchina in cui sarà incorporata o di cui diverrà componente sia stata identificata e ne sia stata dichiarata la conformità alle condizioni della Direttiva 98/37 CE e alla legislazione nazionale che la traspone, vale a dire fino a che il macchinario di cui alla presente dichiarazione non formi un complesso unico con la macchina finale.

Sarcedo, 10/04/2009.

Luigi Benincà, Responsabile legale.

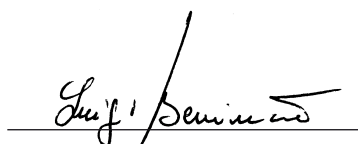

BYOU srl _ via dell'Industria 91 _ 36030 Sarcedo (Vicenza) ITALIA _ tel +39 0445 363133 _ fax +39 0445 378 931 _ e-mail: info@byouweb.com _ web www.byouweb.com

