

Takara®

MANUALE DI ISTRUZIONI



Lettores DVD portatiles con schermo TFT LCD 7" e lettore di card

cod. DIV89R



Prima di utilizzare il prodotto leggere attentamente le istruzioni. Conservare questo libretto.



INFORMAZIONI PER LA SICUREZZA

ATTENZIONE:

questo lettore DVD/CD è omologato come dispositivo laser di classe 1. Esso utilizza un raggio laser visibile che potrebbe essere causa di esposizione a pericolose radiazioni qualora sia diretto verso la persona. Assicurarsi di utilizzare il prodotto secondo le istruzioni allegate. Quando il lettore è collegato alla presa di corrente, non posizionare gli occhi vicino all'apertura del vano disco o ad altre aperture che consentono di vedere all'interno dell'apparecchio. L'utilizzo del prodotto non conforme alle istruzioni riportate in questo manuale può causare pericolose esposizioni alle radiazioni. Non tentare di aprire l'apparecchio o ripararlo da se; rivolgersi sempre a personale qualificato.

Questo dispositivo è progettato per un utilizzo intenso! Per ridurre il rischio di corto circuiti e fastidiose interferenze utilizzare solo gli accessori consigliati.

AVVERTENZE: per prevenire il rischio di corto circuiti non modificare il cavo di alimentazione e non esporre il prodotto a pioggia ed umidità.

ATTENZIONE: non fissare da vicino il raggio laser durante l'apertura del vano disco.

AVVERTENZA PER LA VENTILAZIONE: non impedire la corretta aerazione del prodotto durante l'uso.



Questo simbolo avverte della presenza di corrente elettrica ad elevato voltaggio all'interno dell'apparecchio

CAUTION

RISK OF ELECTRIC SHOCK
DO NOT OPEN

ATTENZIONE

Rischio di scossa elettrica. Non aprire.
Per ridurre il rischio di scosse elettriche, non rimuovere il coperchio posteriore dell'apparecchio.



Questo simbolo avverte della disponibilità di importanti istruzioni allegate al prodotto.

Seguire sempre le precauzioni basilari di sicurezza quando si usano apparecchi elettrici, in particolare in presenza di bambini.

ATTENZIONE: per evitare il rischio di scosse elettriche, assicurarsi che il prodotto sia scollegato dalla rete elettrica durante le operazioni di spostamento e manutenzione.

LEGGERE ATTENTAMENTE LE ISTRUZIONI PRIMA DELL'UTILIZZO

- non utilizzare il prodotto vicino all'acqua
- non montare il prodotto a parete
- installare il prodotto in conformità alle istruzioni di montaggio
- non usare il prodotto vicino a fonti di calore come ad esempio termosifoni, stufe o altri apparati (inclusi gli amplificatori) che producono calore.
- posizionare il cavo di alimentazione in modo da evitare di calpestarlo o stringerlo, in particolare in corrispondenza della spina per la presa accendisigari e del terminale che si inserisce nell'apparecchio.
- l'utilizzo di accessori diversi da quelli consigliati o venduti dal produttore potrebbe essere causa di incendio, corto circuito o danni gravi alla persona.
- scollegare l'apparecchio dalla presa di corrente durante i temporali o quando non si usa per lunghi periodi.
- non esporre il prodotto a spruzzi d'acqua; non posizionare sul prodotto oggetti riempiti con acqua (ad es. vasi).
- evitare di lasciare esposto il prodotto alla luce diretta del sole; non posizionarlo in ambienti molto umidi, polverosi o eccessivamente caldi.
- non utilizzare mai il prodotto se il cavo di alimentazione o la spina sono danneggiati, se non funziona correttamente, se ha subito un urto oppure è stato esposto in maniera prolungata ad umidità, acqua o altri liquidi. Non cercare di riparare il prodotto da se; rivolgersi solo a personale qualificato.
- non tenere vicino al lettore oggetti magnetici come ad esempio altoparlanti.



SICUREZZA LASER: il prodotto è omologato come apparecchio laser di classe 1 ed utilizza un meccanismo di lettura CD tramite raggio laser ottico provvisto di sistema di sicurezza incorporato. Non cercare di smontarlo. L'utilizzo di procedure diverse da quelle indicate in questo manuale può causare esposizioni al laser pericolose per l'occhio umano. Per la riparazione rivolgersi solo a personale qualificato.

NOTA: il produttore non è responsabile per le eventuali interferenze radio o TV provocate da modifiche non autorizzate del prodotto. Tali modifiche potrebbero annullare il diritto dell'utente all'utilizzo dell'apparecchiatura • Utilizzare i comandi ed i pulsanti come indicato nel manuale • Prima di accendere l'apparecchio per la prima volta, assicurarsi che il cavo di alimentazione sia inserito correttamente • Riporre sempre i dischi in un luogo fresco per evitare che si danneggino con il calore.

INDICE

PRIMA DI COMINCIARE:

Caratteristiche	2
Accessori	2
Panoramica del prodotto	3-4
Installazione - collegamenti	5-6
Preparazione del telecomando	7

OPERAZIONI DI BASE:

Riproduzione	8
Interruzione della riproduzione	8
Passaggio a un altro capitolo/brano/titolo	8
Avanti / indietro veloce	9
Pausa / avanti	9
Moviola (DVD/VCD)	9
Riproduzione files MP3	9
Riproduzione files MPEG4	9-10
Lettura files JPEG	10
Lettura CD video	11
Lettura pendrive USB	11-12
Lettura schede di memoria	12
Informazioni a video	12

OPERAZIONI AVANZATE:

Programmazione della riproduzione	13
Ripetizione	13
Ripeti A-B	13
Modalità TFT	13
Andare a	13
Modifica lingua sottotitoli (solo DVD)	13
Zoom	14
Modifica della lingua dell'audio (dischi DVD/VCD)	14
Angolazione di ripresa (solo DVD)	14

IMPOSTAZIONI INIZIALI:

Procedura di base	14
Parametri generali	14
Impostazioni audio	15
Impostazioni password	15

RIFERIMENTI:

Glossario dei termini	16
Specifiche tecniche	16
Manipolazione e manutenzione dei dischi	16
Risoluzione dei problemi	17
Elenco codici Paese/area	17

ACCESSORI



Telecomando



Batteria per telecomando



Manuale di istruzioni



Custodia per fissaggio all'appoggiatesta (optional)



Batteria ricaricabile (optional)



Alimentatore 220V (optional)



Alimentatore 12V



Cavo audio/video (optional)



Convertitore USB - Mini USB

UTILIZZO E SMALTIMENTO DELLE BATTERIE, ATTENZIONE: questo lettore è provvisto di una batteria Li-ion ricaricabile.

Il telecomando funziona con una minipila CR 2025.

1) non gettare le batterie nel fuoco, non esporle a fiamme libere o ad altre fonti di calore.

2) smaltimento delle batterie: le batterie esaurite o scariche devono essere correttamente smaltite e riciclate nel rispetto delle normative vigenti.

Per informazioni dettagliate, contattare l'autorità competente in materia di rifiuti solidi.

CARATTERISTICHE

SCHERMO ROTANTE TFT LCD da 7" Questo lettore è provvisto di un display a matrice attiva (TFT) incorporato da 7" che garantisce un'elevata nitidezza dell'immagine e basse radiazioni.

BATTERIA ESTERNA RICARICABILE Li-ion (optional) Garantisce un'autonomia di funzionamento di oltre 2 ore.

SISTEMA MULTI TV Il lettore può riprodurre dischi in formato PAL e NTSC.

ON-SCREEN DISPLAY Premendo il tasto OSD sul telecomando, vengono visualizzate sullo schermo le informazioni relative al lettore ed al disco. Tutte le operazioni di riproduzione e regolazione possono essere effettuate tramite il telecomando mentre si visualizza il relativo menu a video.

MULTI-AUDIO L'audio può essere ascoltato in diverse lingue fino ad un massimo di 8 (il numero di lingue dell'audio dipende dal software).

MULTI-SOTTOTITOLI I sottotitoli possono essere visualizzati in diverse lingue fino ad un massimo di 32 (a seconda del software).

MULTI-ANGOLO Se il disco contiene sequenze registrate da diverse angolazioni, questa funzione consente di modificare l'angolazione di ripresa.

CONTROLLO GENITORI Consente di limitare l'utilizzo del lettore da parte dei bambini.

SCHERMO ROTANTE Lo schermo può essere alzato di 90° e ruotato di 180° in senso orario per fornire diversi angoli di visuale (fig 1) oppure può essere abbassato sull'unità principale (fig 2).



NOTA: ruotare lo schermo solo quando il lettore è spento! Non si risponde di eventuali malfunzionamenti dovuti ad una rotazione non corretta.

COME INSTALLARE L'UNITÀ IN AUTO UTILIZZANDO LA CUSTODIA PER FISSAGGIO ALL'APPOGGIATESTA

1. Ruotare lo schermo ed abbassarlo sull'unità principale.

2. Inserire il lettore nella custodia.

3. Fissare la custodia all'appoggiatesta usando le apposite cinghie

NOTA: il lettore inserito nella custodia dovrebbe essere usato solo ad auto ferma.

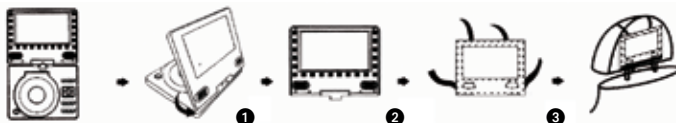

LETTORE USB/CARD Questo apparecchio è in grado di leggere memorie portatili USB/SD/MMC contenenti files in formato VCD/SVCD/DVD/MP3/WMA/MPEG4/JPEG/CD.

FORMATI DISCO SUPPORTATI DAL LETTORE

Questo lettore è in grado di leggere dischi che riportano impressi i seguenti marchi:



PANORAMICA DEL PRODOTTO

UNITÀ PRINCIPALE

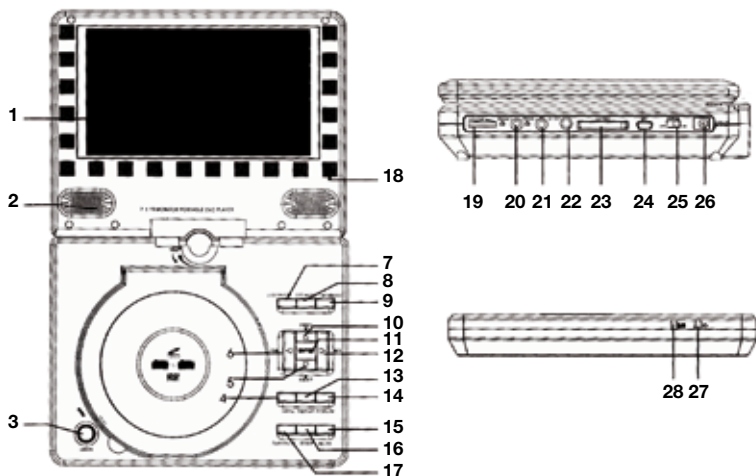

1. Display TFT
2. Altoparlante integrato.
3. OPEN - apre il vano del disco
4. MENU - con i DVD permette di accedere o di uscire dal menu del disco; con i VCD consente di attivare o disattivare la modalità PBC
5. pulsante di navigazione GIU - muove il cursore verso il basso; premerlo per 2 secondi per passare al capitolo/titolo (DVD) o traccia (CD/MP3) successivi.
6. pulsante di navigazione SINISTRA - muove il cursore verso sinistra; premerlo per 2 secondi durante la riproduzione per avviare la ricerca a ritroso alle velocità x2, x4, x8, x16, x32.
7. LCD ON/OFF - accende / spegne il monitor
8. TFT MODE - ad ogni pressione di questo pulsante vengono visualizzate sul monitor le impostazioni relative a Luminosità, Contrasto, Saturazione, Nitidezza, Tonalità e Formato schermo; impostare il valore desiderato con i tasti DESTRA e SINISTRA.
9. USB/CARD/DVD - permette di selezionare la sorgente dati desiderata (USB/CARD/DVD).
10. pulsante di navigazione SU - sposta il cursore verso l'alto; premerlo per 2 secondi per passare al capitolo/titolo (DVD) o traccia (CD) precedenti.
11. ENTER - permette di confermare la selezione.
12. pulsante di navigazione DESTRA - muove il cursore verso destra; premerlo per 2 secondi durante la riproduzione per avviare la ricerca in avanti alle velocità x2, x4, x8, x16, x32.
13. SETUP - permette di accedere al menu delle impostazioni iniziali.
14. DISPLAY - permette di visualizzare sul display le informazioni relative alla riproduzione in corso, ad esempio il tempo trascorso dall'inizio, quello restante, ecc.
15. MUTE - disattiva l'audio.
16. STOP - interrompe la riproduzione.
17. PLAY/PAUSE - avvia/sospende la riproduzione.
18. sensore telecomando.
19. VOLUME - permette di regolare il volume dell'audio.
20. PHONE 1 - presa auricolare nr. 1.
21. PHONE 2 - presa auricolare nr. 2.
22. AV OUT - jack di uscita audio/video: permette di collegare una TV o un monitor esterno e di usare il lettore come sorgente.
23. slot SD/MMC card
24. presa USB
25. POWER ON/OFF - accende/spegne il lettore.
26. presa di alimentazione.
27. indicatore di alimentazione.
28. indicatore di carica della batteria - è rosso quando la batteria è in carica, diventa verde a ricarica ultimata.

TELECOMANDO

1. **TFT MODE** - ad ogni pressione di questo pulsante vengono visualizzate sul monitor le impostazioni relative a Luminosità, Contrasto, Saturazione, Nitidezza, Tonalità e Formato schermo; impostare il valore desiderato con i tasti DESTRA e SINISTRA.
2. **TASTI NUMERICI** - consentono di immettere informazioni numeriche come ad esempio il numero del brano, del capitolo, ecc.
3. **FR** - permette di avviare la ricerca a ritroso; premere più volte il pulsante per selezionare la velocità richiesta (x2, x4, x8, x16, x32).
4. **FF** - permette di avviare la ricerca in avanti; premere più volte il pulsante per selezionare la velocità richiesta (x2, x4, x8, x16, x32).
5. **ZOOM** - permette di ingrandire o restringere immagini di foto o filmati; premere più volte il pulsante per impostare il livello di zoom richiesto (max 4, min 1/4)
6. **SLOW (moviola)** - permette di riprodurre il disco alle velocità 1/2, 1/4, 1/8, 1/16.
7. **PROGRAM** - permette di impostare l'ordine di riproduzione di capitoli/titoli (per i DVD) o brani (per i CD/VCD).
8. **ANGLE** - permette di modificare l'angolazione di ripresa del filmato (qualora sia prevista); il numero dell'angolazione corrente compare sul display.
9. **STEP** - permette di riprodurre un filmato sequenza per sequenza.
10. **L/R** - permette di modificare il canale audio: LEFT MONO (sinistra), RIGHT MONO (destra), MIX-MONO e STEREO.
11. **TITLE** - permette di accedere al menu titoli (solo DVD).
12. **SUBTITLE** - permette di visualizzare sul display e modificare la lingua dei sottotitoli (solo DVD)
13. **LANGUAGE** - permette di selezionare la lingua dell'audio (solo DVD).
14. **USB/CARD/DVD** - permette di selezionare la sorgente dati desiderata (USB/CARD/DVD).
15. **N/P** - permette di selezionare il sistema NTSC, PAL o MULTI (solo DVD).
16. **OSD** - permette di visualizzare sul display le informazioni relative alla riproduzione in corso, ad esempio il tempo trascorso dall'inizio, quello restante, ecc.
17. **GO TO** - permette di impostare il lettore affinché la riproduzione abbia inizio da un determinato punto.
18. **PLAY/PAUSE** - permette di avviare o sospendere la riproduzione del disco.
19. **STOP** - permette di interrompere la riproduzione.
20. **NEXT** - permette di riprodurre il capitolo (per i DVD) o brano (per i VCD/CD) successivo.
21. **PREV** - permette di riprodurre il capitolo (per i DVD) o brano (per i VCD/CD) precedente.
22. **REPEAT** - consente di ripetere un capitolo/titolo (per i DVD), il brano corrente o tutti i brani (per i VCD/CD).
23. **A-B** - consente di ripetere la riproduzione di una determinata sezione dopo averne contrassegnato gli estremi (A-B).
24. **SETUP** - permette di accedere al menu delle impostazioni iniziali.
25. **ENTER** - permette di confermare la selezione.
26. **Pulsanti di navigazione** - permettono di muovere il cursore in su, in giù, a destra e a sinistra.
27. **MENU** - con i DVD permette di accedere o di uscire dal menu del disco; con i VCD consente di attivare o disattivare la modalità PBC (controllo della riproduzione).
28. **VOL+** - permette di aumentare il volume.
29. **VOL-** - permette di abbassare il volume.
30. **MUTE** - permette di disattivare l'audio.
31. **INVERSION** - permette di ruotare l'immagine di 180° in senso orario; premerlo di nuovo per tornare alla visualizzazione normale.

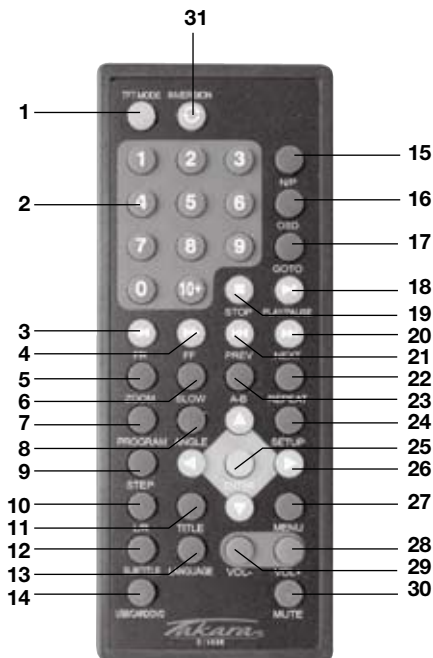

INSTALLAZIONE

- assicurarsi che tutti i cavi siano disconnessi dall'unità principale prima di collegare l'apparecchio alla presa di corrente AC.
- leggere attentamente le istruzioni prima di collegare altri apparecchi.
- non ricaricare la batteria mentre l'apparecchio è in funzione.

COLLEGAMENTO ALLA PRESA DI CORRENTE (Optional)

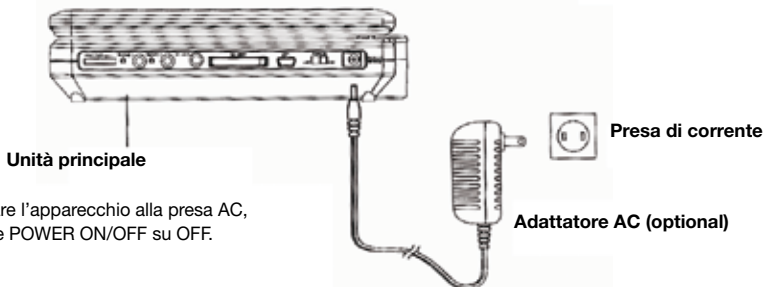

NOTA: prima di collegare l'apparecchio alla presa AC, posizionare l'interruttore POWER ON/OFF su OFF.

COLLEGAMENTO ALLA PRESA ACCENDISIGARI DELL'AUTO

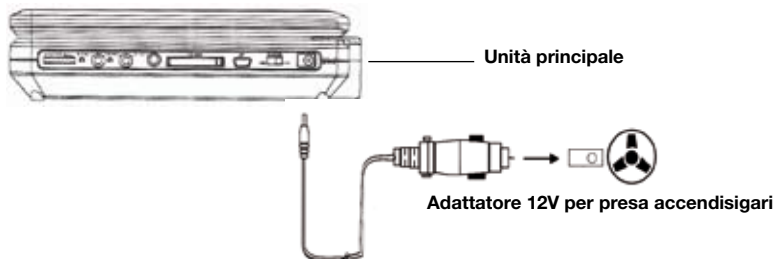

NOTA:

- L'adattatore per presa accendisigari incluso nella confezione è progettato per essere usato su veicoli con impianto elettrico a 12V negativo a massa.
- Utilizzare l'apparecchio solo con l'adattatore 12V incluso, l'utilizzo di altri adattatori potrebbe danneggiare l'unità.
- L'adattatore 12V incluso è progettato per essere usato solo con l'unità Takara. Non usare con altri apparecchi.
- Assicurarsi che l'unità sia fissata saldamente all'interno del veicolo per evitarne la caduta in caso di incidente.
- Dopo l'uso, scollegare l'adattatore 12V sia dall'apparecchio che dalla presa accendisigari.

UTILIZZO DELLA BATTERIA (Optional)

Questo lettore può essere alimentato con una batteria Li-ion inclusa nella confezione.

Installazione:

1. inserire la batteria nell'apposito vano come indicato in figura.
2. bloccare la batteria spingendola verso il basso fino a sentire un "click"

Nota: per rimuovere la batteria spingere il pulsante BATTERY RELEASE nel senso indicato dalla freccia. Mantenere puliti i contatti.

Ricarica:

- quando il voltaggio della batteria scende sotto i 6.7V, l'indicatore di carica comincia a lampeggiare alternativamente in rosso e in verde; se il voltaggio è inferiore a 6.5V, l'apparecchio si spegne.

- collegare il cavo di alimentazione alla presa DC 9-12V posta sul fianco del lettore e posizionare l'interruttore POWER su ON per avviare il processo di ricarica.

Nota: una ricarica completa richiede circa 4 ore; l'indicatore di carica è rosso durante la ricarica e diventa verde non appena la ricarica è terminata.

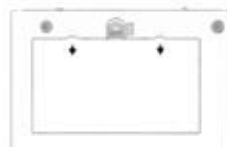

Temperatura di esercizio	-20°C~55°C
--------------------------	------------

NOTA: una batteria nuova o che non viene usata da più di un mese potrebbe non caricarsi completamente alla prima ricarica; ciò è dovuto alle sue caratteristiche e non è sintomo di un malfunzionamento. In questo caso si consiglia di effettuare due o tre ricariche prima di utilizzarla.

COLLEGAMENTO ALLA TV (Optional)

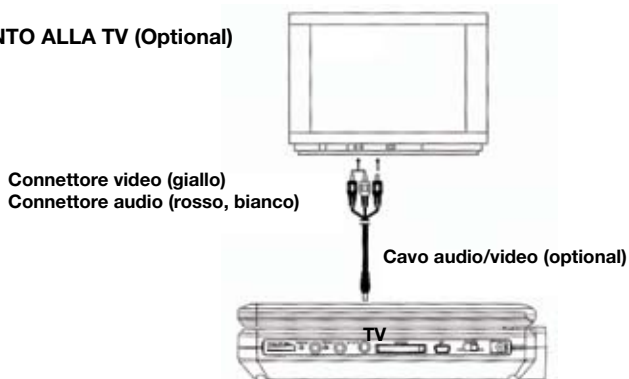

- si consiglia di collegare una TV di tipo multi-system.
- assicurarsi che il lettore e gli altri apparecchi da collegare siano in modalità standby oppure spenti e disconnettere l'adattatore AC prima di effettuare la connessione.
- non coprire le prese di ventilazione poste sull'apparecchio in modo che l'aria possa circolare liberamente.
- leggere attentamente le istruzioni prima di collegare altri apparecchi.
- assicurarsi di rispettare la codifica colori quando si collegano cavi audio e video.

NOTA: durante la riproduzione di un DVD, il volume della TV dovrebbe essere impostato ad un livello inferiore che durante i normali programmi televisivi.

Se il lettore è collegato alla TV attraverso un videoregistratore, alcuni DVD potrebbero non venire riprodotti correttamente. In questo caso, non collegare il lettore attraverso il VCR.

COLLEGAMENTO AD APPARECCHIATURE AUDIO (Optional)

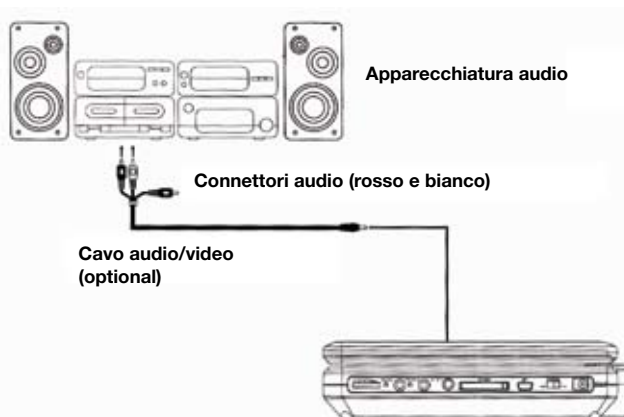

COLLEGAMENTO DELLE CUFFIE (Optional)

1. Impostare il volume dell'audio al minimo e collegare le cuffie all'apposita presa.
2. Regolare il volume al livello desiderato.

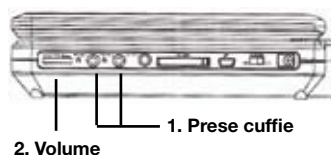

PREPARAZIONE DEL TELECOMANDO

INSTALLAZIONE DELLA BATTERIA A

Inserire la batteria rispettando la corretta polarità come indicato in figura.

Durata delle batterie

- Normalmente la batteria dura circa un anno nonostante ciò dipenda dalla frequenza e dalle modalità d'uso del telecomando.

- Se il telecomando comincia a non funzionare anche quando è vicino al lettore, sostituire immediatamente la batteria.

- La batteria impiegata è del tipo CR2025.

NOTA:

- Non usare batterie ricaricabili (Ni-Cd).
- Non cercare di ricaricare, aprire, scaldare o gettare nel fuoco le batterie.
- Evitare di far cadere il telecomando o calpestarlo in quanto eventuali urti potrebbero danneggiarlo impedendone il corretto funzionamento.
- Se il telecomando non verrà usato per molto tempo, rimuovere la batteria.

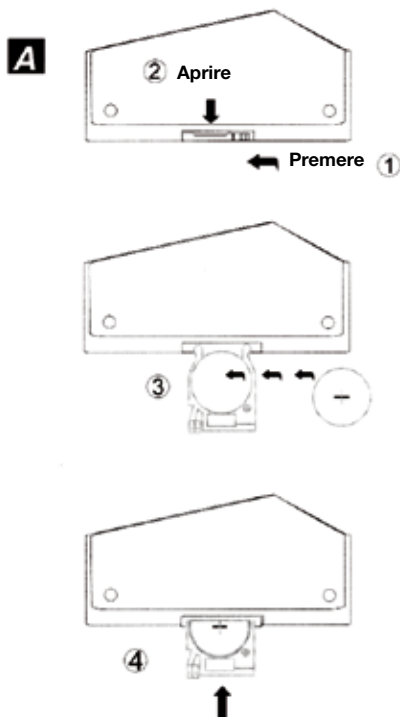

CAMPO DI OPERATIVITÀ DEL TELECOMANDO

Puntare il telecomando da una distanza non superiore a 6 m e con un'angolazione non superiore a 60° rispetto al sensore remoto posto sulla parte inferiore sinistra del lettore.

La distanza operativa può variare a seconda della luminosità dell'ambiente.

NOTA:

- Non puntare luci intense verso il sensore remoto.
- Non posizionare oggetti tra il telecomando ed il sensore remoto.
- Non usare questo telecomando mentre si stanno usando contemporaneamente i telecomandi di altre apparecchiature.

B

Sensore telecomando

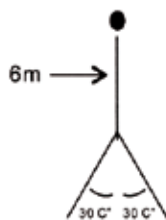

OPERAZIONI DI BASE

RIPRODUZIONE

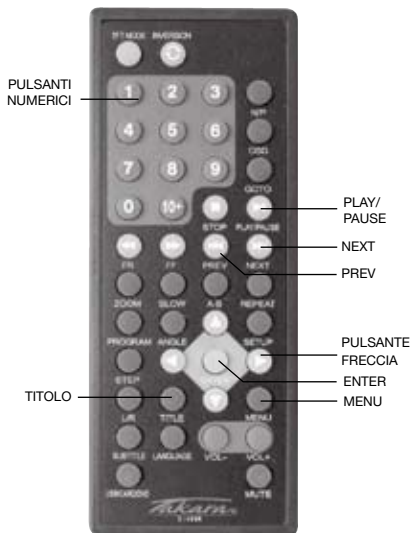

Prima di guardare un DVD/CD:

per impostazione di fabbrica, il menu visualizzabile sul display è in lingua inglese; per modificare la lingua del menu, fare riferimento al paragrafo "Impostazioni iniziali / parametri generali / lingua OSD".

NOTA:

- 1) Prima di accendere il lettore assicurarsi che siano stati collegati tutti i cavi compreso quello dell'adattatore AC, di altre apparecchiature AV, ecc.
- 2) Dopo aver spento l'apparecchio posizionando l'interruttore POWER su "OFF", occorre attendere almeno 2 secondi per accenderlo di nuovo altrimenti potrebbero verificarsi dei malfunzionamenti; in questo caso occorre nuovamente spegnere e riaccendere l'unità.

1. Posizionare l'interruttore POWER (collocato sul lato destro del lettore) su "ON" per accendere l'apparecchio.
2. Premere il pulsante OPEN per aprire il vano cd/dvd.



3. Inserire il disco nell'apposito alloggiamento con il lato superiore (quello dove è scritto il titolo) rivolto verso l'alto, facendo attenzione a non toccare con le dita nessuna delle sue superfici ed allineandolo alle relative guide.

4. Dopo aver chiuso il vano cd/dvd (premendo sul bordo inferiore sinistro in corrispondenza della scritta "PUSH") la lettura del disco parte automaticamente.

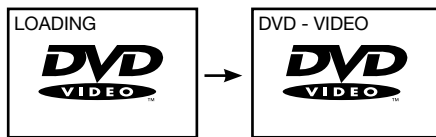

5. Quando sul display appare il menu del disco, utilizzare i pulsanti freccia o premere i tasti numerici per selezionare il capitolo desiderato, successivamente premere ENTER per avviare la riproduzione.

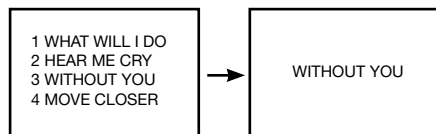

6. Quando il menu prosegue su un'altra pagina premere NEXT per visualizzare la pagina successiva; premere PREV per tornare alla pagina precedente.
7. Per interrompere la riproduzione e tornare al menu principale, premere i pulsanti TITLE o MENU.

INTERRUZIONE DELLA RIPRODUZIONE

Premere il pulsante STOP per sospendere la riproduzione del disco.

NOTA: quando si sospende la riproduzione, il lettore memorizza il punto in corrispondenza del quale è avvenuta la sospensione (funzione RESUME); premendo il pulsante PLAY/PAUSE, la riproduzione riprende da questo punto. Quando si apre il vano del disco oppure si preme nuovamente il pulsante STOP, la funzione RESUME viene cancellata.

PASSAGGIO AD UN ALTRO CAPITOLO/BRANO/TITOLO

Passare ad un capitolo/brano successivo:

Premere il pulsante NEXT durante la riproduzione; ad ogni pressione del tasto vengono saltati un capitolo (DVD) o una traccia (CD/VIDEO CD).

Passare ad un capitolo/brano precedente:

Premere il pulsante PREV durante la riproduzione; ad ogni pressione del tasto vengono saltati un capitolo (DVD) o una traccia (CD/VIDEO CD).

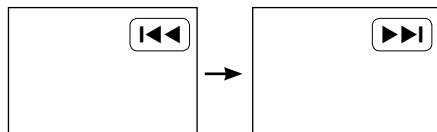

AVANTI / INDIETRO VELOCE

Durante la riproduzione, premere i pulsanti FF o FR per avviare la ricerca in avanti o all'indietro. Premere PLAY/PAUSE per riprendere la normale riproduzione.

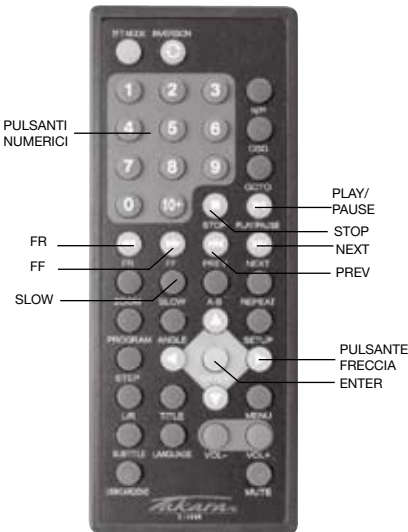
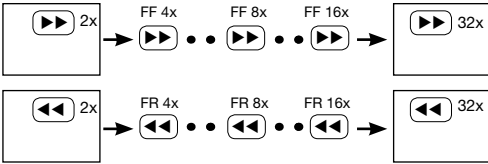

PAUSA / AVANTI

Premere il pulsante PLAY/PAUSE per fermare la riproduzione. Per riprenderla, premere nuovamente il pulsante.

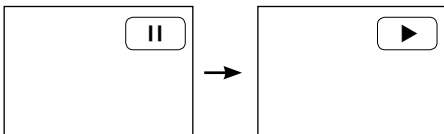

MOVIOLA (DVD/VCD)

Premere il pulsante SLOW per avviare la moviola.

- 1) Il disco viene riprodotto ad una velocità pari ad un 1/2 di quella normale; ad ogni pressione successiva del tasto la velocità passa a 1/4, 1/8, 1/16.
- 2) Premere PLAY/PAUSE per riprendere la normale riproduzione.

RIPRODUZIONE FILE MP3

1. Dopo alcuni secondi dall'inserimento del disco contenente i files MP3, apparirà a video la lista delle cartelle in esso contenute:

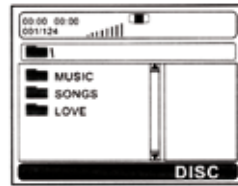

2. Selezionare la cartella che si desidera riprodurre utilizzando le frecce e confermare con il tasto ENTER.
3. Sul display vengono visualizzati i files contenuti nella cartella; selezionare quello desiderato e premere PLAY per avviare la riproduzione.

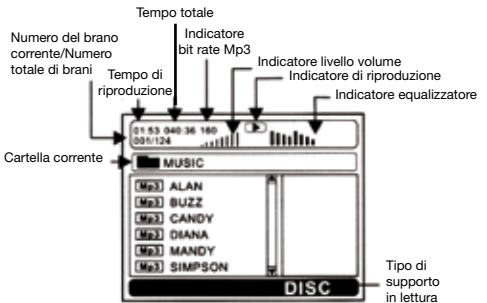

4. Premere NEXT o PREV per scorrere le pagine del menu rispettivamente avanti o indietro.
5. Premere REPEAT per modificare la modalità di riproduzione.

- SHUFFLE: riproduzione casuale di tutti i files.
- RANDOM: riproduzione casuale di un solo file.
- SINGLE: riproduzione di un solo file.
- REPEAT ONE: ripetizione di un file.
- REPEAT FOLDER: ripetizione di una cartella.
- FOLDER: riproduzione di tutti i files contenuti in una cartella.

RIPRODUZIONE FILE MPEG4

1. Dopo alcuni secondi dall'inserimento del disco contenente i files MPEG4, apparirà a video la lista delle cartelle in esso contenute:

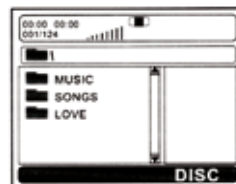

2. Selezionare la cartella che si desidera riprodurre utilizzando le frecce e confermare con il tasto ENTER.
3. Sul display vengono visualizzati i files contenuti nella cartella; selezionare quello desiderato e premere PLAY/PAUSE per avviare la riproduzione.

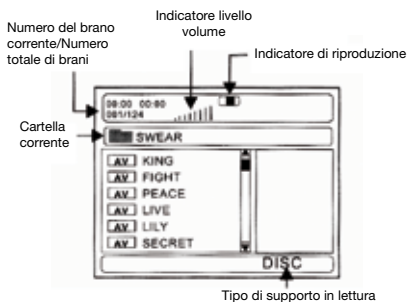

4. Premere NEXT o PREV per scorrere le pagine del menu rispettivamente avanti o indietro.

5. Premere GO TO per avviare la riproduzione del disco da un determinato punto.

6. Premere OSD per visualizzare le informazioni relative alla riproduzione ovvero il tempo restante, quello trascorso, ecc.

7. Premere REPEAT per modificare la modalità di riproduzione.

- SHUFFLE: riproduzione casuale di tutti i files.
- RANDOM: riproduzione casuale di un solo file.
- SINGLE: riproduzione di un solo file.
- REPEAT ONE: ripetizione di un file.
- REPEAT FOLDER: ripetizione di una cartella.
- FOLDER: riproduzione di tutti i files contenuti in una cartella.

NOTA: il lettore è in grado di riprodurre solo dischi in formato MPEG-4 e Codec3.11/4.x/5.x. I dischi con altri formati potrebbero non venire riprodotti da questa unità.

LETTURA FILES JPEG

1. Dopo alcuni secondi dall'inserimento del disco contenente i files JPEG, apparirà a video la lista delle cartelle in esso contenute:

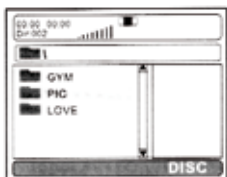

2. Selezionare la cartella che si desidera riprodurre utilizzando le frecce e confermare con il tasto ENTER.
3. Sul display vengono visualizzati i files contenuti nella cartella; selezionare quello desiderato e premere PLAY/PAUSE o ENTER per avviare la riproduzione. Le immagini vengono visualizzate ad intervalli di 5 secondi l'una dall'altra.

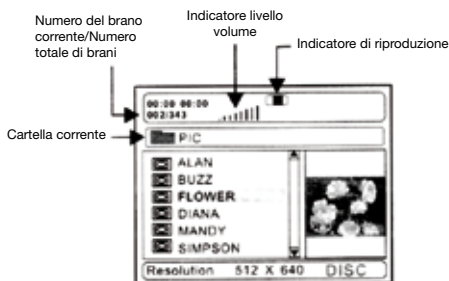

4. Premere REPEAT per **modificare la modalità di riproduzione.**

- SHUFFLE: riproduzione casuale di tutti i files.
- RANDOM: riproduzione casuale di un solo file.
- SINGLE: riproduzione di un solo file.
- REPEAT ONE: ripetizione di un file.
- REPEAT FOLDER: ripetizione di una cartella.
- FOLDER: riproduzione di tutti i files contenuti in una cartella.

5. Premere STOP durante la riproduzione per entrare in modalità anteprima.

6. Premere MENU durante la riproduzione per tornare al menu della cartella.

7. Ruotare le immagini

Utilizzare le frecce DESTRA o SINISTRA per ruotare l'immagine rispettivamente in senso orario o antiorario.



8. Riflettere le immagini

- Utilizzare la freccia SU per riflettere l'immagine verticalmente

- Utilizzare la freccia GIU per riflettere l'immagine orizzontalmente

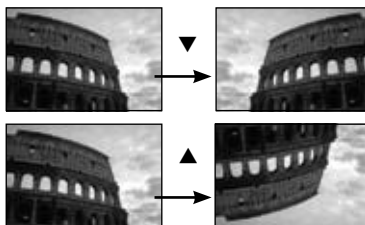

9. Ingrandire/ridurre le immagini

- Premere ZOOM per entrare in modalità ingrandimento/riduzione immagine.

- Premere FF per ingrandire l'immagine del 100%, 125% e 200%.

- Premere FR per ridurre l'immagine del 50%, 75% e 100%.



Durante lo zoom è possibile spostarsi all'interno dell'immagine ingrandita utilizzando i tasti freccia.

10. Effetti slide show

Premere PROGRAM per selezionare una delle modalità di presentazione delle immagini:

- 1 a comparsa dall'alto
- 2 a comparsa dal basso
- 3 a comparsa da sinistra
- 4 a comparsa da destra
- 5 scopri da sinistra verso il basso
- 6 scopri da destra verso il basso
- 7 scopri da sinistra verso l'alto
- 8 scopri da destra verso l'alto
- 9 apertura orizzontale
- 10 apertura verticale
- 11 chiusura orizzontale
- 12 chiusura verticale
- 13 apertura a strisce orizzontali
- 14 apertura a strisce verticali
- 15 apertura verso il centro
- 16 apertura in dissolvenza
- 17 nessuna

LETTURA CD VIDEO (VCD) CON SISTEMA PBC (play-back control)



10+

PLAY/PAUSE

NEXT

PREV

PROGRAM

PULSANTE FRECCIA

ENTER

MENU

USB/CARD/DVD

1. Quando si inserisce un CD video 2.0 dotato di sistema PBC, il display mostra la versione del disco e lo stato del PBC.

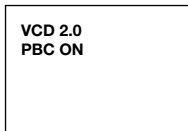

2. Dopo alcuni secondi, sullo schermo appare un menu.

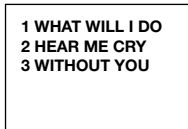

3. Premere il pulsante numerico corrispondente al brano desiderato; per comporre numeri superiori a 10 premere il pulsante 10+ seguito dalle cifre che lo compongono.
4. Premere NEXT o PREV per riprodurre il brano successivo o quello precedente.

NOTA: quando il PBC non è attivo (OFF), sullo schermo non appare alcun menu; in questo caso, è possibile selezionare la traccia che si desidera riprodurre utilizzando i tasti numerici. Quando il PBC è attivo (ON), la selezione della traccia può essere effettuata direttamente sul menu che appare a video; tuttavia, una volta avviata la riproduzione, non è possibile modificare l'ordine di lettura dei files a meno che non si ritorni al menu principale utilizzando il tasto MENU e si selezioni un'altra traccia.

LETTURA PENDRIVE USB

1. Inserire il supporto contenente i files in formato VCD/SVCD/DVD/MP3/WMA/MPEG4/JPEG/CD nella presa mini USB presente sul fianco del lettore utilizzando il convertitore USB-mini USB in dotazione.
2. Premere il pulsante USB/CARD/DVD per passare alla modalità di lettura USB. Sul display apparirà una finestra di questo tipo:



3. Dopo alcuni secondi, viene visualizzata la lista delle cartelle contenute nella pendrive:

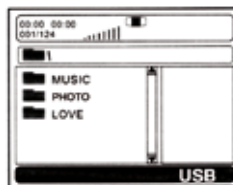

4. Selezionare la cartella che si desidera riprodurre utilizzando le frecce e confermare con il tasto ENTER.
5. Sul display vengono visualizzati i files contenuti nella cartella; selezionare quello desiderato e premere ENTER per avviare la riproduzione.

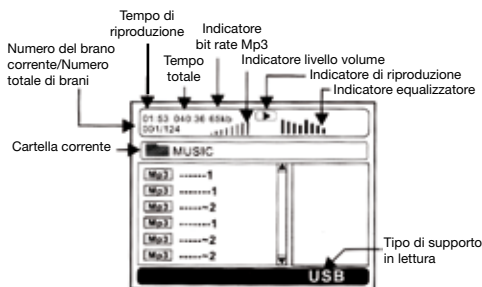

6. Premere NEXT o PREV per scorrere le pagine del menu rispettivamente avanti o indietro.
7. Premere REPEAT per modificare la modalità di riproduzione.
 - SHUFFLE: riproduzione casuale di tutti i files.
 - RANDOM: riproduzione casuale di un solo file.
 - SINGLE: riproduzione di un solo file.
 - REPEAT ONE: ripetizione di un file.
 - REPEAT FOLDER: ripetizione di una cartella.
 - FOLDER: riproduzione di tutti i files contenuti in una cartella.

LETTURA SCHEDE DI MEMORIA

1. Inserire la scheda (SD/MMC) contenente i files in formato VCD/SVCD/DVD/MP3/WMA/MPEG4/JPEG/CD.
2. Premere il pulsante USB/CARD/DVD per passare alla modalità di lettura USB.
3. Dopo alcuni secondi viene visualizzata la lista delle cartelle contenute nella scheda:



Tipo di supporto in lettura

4. Selezionare la cartella che si desidera riprodurre utilizzando le frecce e confermare con il tasto ENTER.
5. Sul display vengono visualizzati i files contenuti nella cartella; selezionare quello desiderato e premere ENTER per avviare la riproduzione.
6. Premere NEXT o PREV per scorrere le pagine del menu rispettivamente avanti o indietro.
7. Premere REPEAT per modificare la modalità di riproduzione.

- SHUFFLE: riproduzione casuale di tutti i files.
 - RANDOM: riproduzione casuale di un solo file.
 - SINGLE: riproduzione di un solo file.
 - REPEAT ONE: ripetizione di un file.
 - REPEAT FOLDER: ripetizione di una cartella.
 - FOLDER: riproduzione di tutti i files contenuti in una cartella.
8. Durante la riproduzione premere STOP per entrare in modalità anteprima.
 9. Premere MENU per tornare alla lista dei files.
 10. Durante la riproduzione di foto, utilizzare i pulsanti DESTRA e SINISTRA per ruotare l'immagine rispettivamente in senso orario ed antiorario.
 11. Durante la riproduzione di foto, utilizzare i pulsanti SU e GIU per riflettere l'immagine rispettivamente in senso verticale ed orizzontale.
 12. Premere ZOOM per entrare in modalità ingrandimento/riduzione immagine:
 - premere FF per ingrandire l'immagine del 100%, 125%, 150% e 200%
 - premere FR per ridurre l'immagine del 50%, 75% e 100%.

INFORMAZIONI A VIDEO

Premere DISP per visualizzare sul display le informazioni relative alla riproduzione in corso.

Dischi DVD

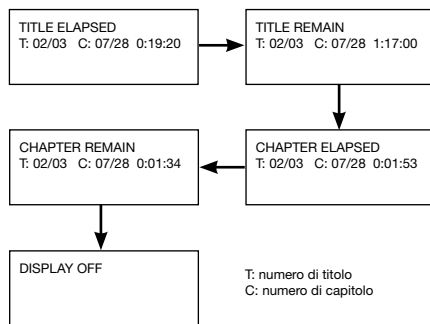

Dischi VCD

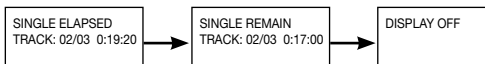

Dischi CD

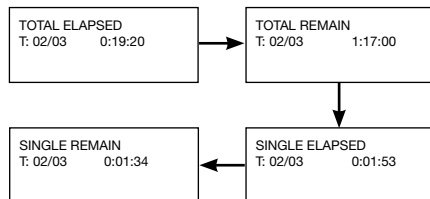

OPERAZIONI AVANZATE

PROGRAMMAZIONE DELLA RIPRODUZIONE

È possibile riprodurre i files nell'ordine desiderato.

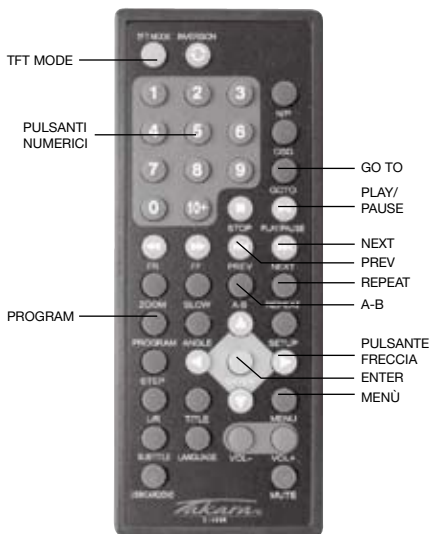

1. Premere PROGRAM per visualizzare sul display il menu di programmazione.

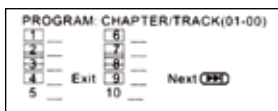

2. Utilizzare i pulsanti freccia per selezionare una posizione in memoria e premere ENTER per avviare la programmazione; successivamente, inserire i numeri dei titoli/capitoli che si desidera abbinare a ciascuna posizione. Per passare alla pagina successiva del menu premere. Possono essere memorizzate fino a 20 posizioni.

NOTA: per inserire numeri a due cifre, premere il tasto 10+ e poi immettere la seconda cifra.

Esempio: Traccia 12, premere "10+" e poi "2"

Traccia 21, premere due volte "10+" e poi "1"

3. Selezionare START nel menu e premere ENTER per avviare la riproduzione programmata oppure selezionare EXIT e premere ENTER per uscire dal menu.

4. Per cancellare una posizione in memoria, selezionarla con i pulsanti FRECCIA e premere ENTER.

5. Per interrompere la riproduzione programmata premere PROGRAM, selezionare STOP nel menu e confermare con ENTER.

RIPETIZIONE

Premere REPEAT durante la riproduzione per ripetere la lettura di un capitolo, di un titolo o di tutto il disco (nel caso di un DVD), di una traccia o di tutto il disco (nel caso di un CD/VCD).

NOTA: per i CD e i VCD occorre disattivare il PBC prima di avviare la ripetizione.

RIPETIZIONE A-B

E' possibile ripetere una sequenza delimitata da due punti specifici.

1. Durante la riproduzione premere il pulsante A-B in corrispondenza del punto dove si vuole che la ripetizione abbia inizio (A).
2. Premere A-B in corrispondenza del punto dove si vuole interrompere la ripetizione (B). La ripetizione della sequenza delimitata dai due punti A e B ha inizio.
3. Premere A-B per tornare alla normale riproduzione.

MODALITÀ TFT

Ad ogni pressione del pulsante TFT MODE vengono visualizzate sul display le impostazioni relative a Luminosità, Contrasto, Saturazione, Nitidezza, Tonalità e Formato schermo; impostare il valore desiderato con i tasti DESTRA e SINISTRA.

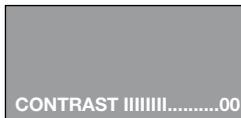

NOTA: i livelli di LUMINOSITA', CONTRASTO, NITIDEZZA, SATURAZIONE e TONALITA' possono essere regolati da -20 a +20, mentre il formato dello schermo può essere impostato su 16:9 o 4:3.

ANDARE A

Premere GO TO per entrare nel relativo menu, utilizzare i pulsanti DESTRA e SINISTRA per selezionare l'oggetto da impostare ed immettere il numero del capitolo o della traccia oppure il tempo a partire dal quale si desidera che la riproduzione abbia inizio.

MODIFICARE LINGUA SOTTOTITOLI (solo DVD)

Questa operazione è possibile solo sui dischi con sottotitoli registrati in diverse lingue.

1. Premere SUBTITLE durante la riproduzione per visualizzare sul display la lingua attualmente impostata.
2. Premere ancora SUBTITLE per modificare la lingua o uscire.

NOTA: quando i sottotitoli non sono presenti, la pressione del pulsante non ha alcun effetto.

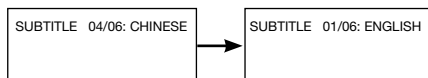

ZOOM

Questa funzione consente di ingrandire o ridurre l'immagine (foto o video).

- Premere ZOOM durante la riproduzione; sul display appaiono le seguenti indicazioni:

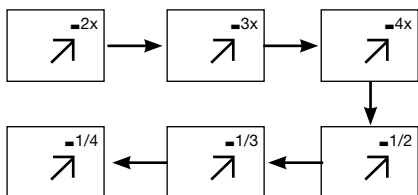

- Utilizzare i tasti freccia per spostarsi all'interno dell'immagine ingrandita.

MODIFICA DELLA LINGUA DELL'AUDIO

(solo DVD e VCD)

Questa operazione è possibile solo sui dischi il cui audio è stato registrato in diverse lingue.

1. Premere AUDIO durante la riproduzione del DVD per visualizzare sul display la lingua attualmente impostata; premere ancora il pulsante per modificarla.

2. Premere AUDIO durante la riproduzione del VCD per modificare la modalità audio: sinistra, destra, mix-mono e stereo.

NOTA: quando l'audio non è disponibile in diverse lingue, la pressione del pulsante non produce alcun effetto. Quando si spegne l'apparecchio o si estrae il disco, la lingua dell'audio ritorna quella impostata all'inizio.

ANGOLAZIONE DI RIPRESA (solo DVD)

Alcuni DVD possono contenere scene registrate da diverse angolazioni. In questi casi è possibile modificare l'angolazione di ripresa premendo il pulsante ANGLE più volte durante la riproduzione. Il numero dell'angolazione corrente appare sul display.

IMPOSTAZIONI INIZIALI

Sul lettore è possibile impostare le proprie preferenze personali le quali resteranno memorizzate fino alla successiva modifica.

PROCEDURA DI BASE

1. Premere SETUP per entrare nel menu delle impostazioni.
2. Utilizzare i pulsanti DESTRA e SINISTRA per scorrere le pagine del menu.
3. Utilizzare i pulsanti SU e GIU per selezionare in ciascuna pagina l'oggetto che si intende modificare e premere ENTER per entrare nella relativa finestra di modifica; selezionare l'impostazione desiderata e confermarla con ENTER.
4. Premere SETUP per uscire dal menu.

1. PARAMETRI GENERALI

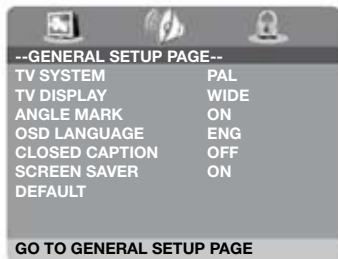

1.1 TV SYSTEM

Sistema di codifica dei colori. Opzioni disponibili: PAL, NTSC

1.2 TV DISPLAY - modalità di visualizzazione dell'immagine. Opzioni disponibili:

NORMAL/PS (panscan): visualizza l'immagine panoramica a schermo intero tagliando le porzioni dell'immagine che non rientrano nello schermo.

NORMAL/LB (letterbox): visualizza un'immagine panoramica con bande nella parte superiore e inferiore dello schermo.

WIDE: formato 16:9.

1.3 ANGLE MARK - per visualizzare o meno sullo schermo l'icona multi-angolo qualora il DVD contenga sequenze registrate da diverse angolazioni. Opzioni disponibili:

ON: l'icona viene visualizzata

OFF: l'icona non viene visualizzata

1.4 OSD LANGUAGE - lingua utilizzata per i menu.

1.5 CLOSED CAPTIONS - per visualizzare o meno i sottotitoli durante la riproduzione di un DVD.

1.6 SCREEN SAVER - quando l'apparecchio non viene usato per più di 5 minuti, un logo DVD in movimento viene visualizzato sullo schermo per proteggere il monitor CRT.

Opzioni disponibili:

ON: salvaschermo attivato

OFF: salvaschermo disattivato

1.7. DEFAULT - per ripristinare le impostazioni di fabbrica.

2. IMPOSTAZIONI AUDIO



2.1 ANALOG AUDIO SETUP - permette di impostare i canali audio. Opzioni disponibili:

LT/RT: destro/sinistro

STEREO: selezionare questa opzione se non si dispone di un amplificatore di canale 2.1

3D SURROUND - il suono viene riprodotto in modo che l'ascoltatore abbia la sensazione di trovarsi al centro della scena sonora.

2.2 EQUALIZER SETUP - permette di compensare eventuali distorsioni della risposta in frequenza dell'apparato audio allo scopo di ottenere una ben precisa tipologia di suono. Opzioni disponibili:

SOUND MODE - imposta il tipo di equalizzatore a scelta tra Mono, Rock, Pop, Live, Dance, Techno, Classic o Soft

BASS BOOST - attiva o disattiva il Bass Boost (amplificatore delle basse frequenze)

SUPER BASS - attiva o disattiva il Super Bass (massima amplificazione delle basse frequenze)

TREBLE BOOST - attiva o disattiva il Treble Boost (amplificatore di frequenze medio/alte)

3. IMPOSTAZIONI PASSWORD



3.1 PASSWORD - permette di inserire o modificare la password di accesso all'apparecchio; la procedura è la seguente:

Inserire la vecchia password nella riga OLD PASSWORD
 Inserire la nuova password nelle righe NEW PASSWORD e CONFIRM PWD.

Selezionare OK per confermare la password e tornare al menu principale.

NOTA:

la password originale è 136900; qualora decidiate di modificarla, vi consigliamo di annotare la nuova password e conservarla in un luogo sicuro. Nel caso in cui la perdiate, potete usare la PW originale ovvero 136900.

3.2 PARENTAL - permette di impostare i parametri relativi al controllo parentale*.

Selezionare il punteggio desiderato utilizzando le frecce SU e GIU, premere ENTER per confermare ed inserire la password precedentemente impostata.

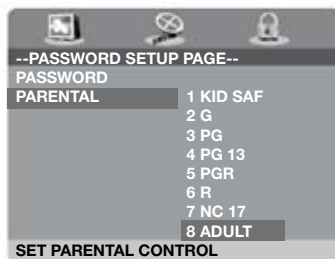

*I film su DVD possono contenere scene non adatte ai bambini; per tale motivo, alcuni dischi sono dotati di informazioni relative al "controllo parentale" che può essere applicabile all'intero disco o solo ad alcune scene. Queste scene sono classificate con un punteggio da 1 ("kid safe" ovvero "adatto per i bambini") a 8 ("adult" ovvero "riservato ad un pubblico adulto"); impostando un determinato punteggio verranno riprodotte solo le scene dello stesso livello o di livello inferiore.

GLOSSARIO DEI TERMINI

DVD

Disco ottico ad alta densità sul quale vengono memorizzate immagini e suoni di alta qualità in formato digitale. L'incorporazione di un nuovo sistema di compressione video (MPEG II) e di una tecnologia di registrazione ad alta densità,

Video CD

Disco contenente registrazioni di immagini e suoni la cui qualità è pari a quella delle videocassette. Questo lettore supporta anche Video CD provvisti di controllo playback (versione 2.0).

MP3

Files contenenti brani musicali in formato compresso.

Angolazione

Alcuni DVD contengono scene registrate da diverse angolazioni (la stessa scena viene ripresa ad esempio dal davanti, da sinistra, da destra, ecc.). Con questi dischi è possibile utilizzare il pulsante ANGLE per vedere la scena da più angolazioni.

Sottotitolo

Testo visualizzato nella parte inferiore dello schermo,

contenente la traduzione di un dialogo in lingua straniera.

Numero del titolo

Numero che contrassegna ciascuno dei video contenuti in un DVD (ad esempio titolo 1, titolo 2, ecc.).

Numero del capitolo

Numero che contrassegna ciascuna delle sezioni nelle quali può essere suddiviso un titolo di un DVD.

Tempo

Tempo trascorso dall'inizio della riproduzione di un disco o di un titolo; può essere utilizzato per trovare una determinata scena rapidamente (questa informazione non è contenuta in tutti i dischi).

Controllo playback (PBC)

Sistema presente su alcuni video CD (versione 2.0), che consente di riprodurre il disco in maniera interattiva utilizzando i menu visualizzabili sul display.

Numero della traccia

Numero che contrassegna ciascuna delle tracce di un CD o VCD.

SPECIFICHE TECNICHE

Requisiti di alimentazione:

AC 100 - 240V ~ 50/60Hz

Consumo: 9,6 W

Sistema segnale: NTSC/PAL

Risoluzione: 480X3 (RGB) x 234

Distanza tra punti: 0.107 (W) x 0.370 (H) mm.

Range visibile: 154.08 (W) x 86,58 (H) mm.

Dischi compatibili:

(1) Disco DVD-Video

12 cm lato unico, singolo strato

12 cm lato unico, doppio strato

12 cm doppio lato, singolo strato

8 cm lato unico, singolo strato

8 cm lato unico, doppio strato

8 cm doppio lato, singolo strato

(2) CD - Video CD

dischi da 12 cm

dischi da 8 cm

Uscita video: 1V

Uscita audio: 1,2V

Uscita cuffie: 1KHz, 0dB, 25mW

Laser: lunghezza d'onda 655nm.

Potenza laser: CLASS-1

Dimensioni: 220 (L) x 175 (W) x 41 (D) mm.

Peso: circa 751,4g.

Le specifiche tecniche sono soggette a modifica senza preavviso.

MANIPOLAZIONE E MANUTENZIONE DEI DISCHI

PRECAUZIONI PER LA MANIPOLAZIONE

- Tenere il disco per le estremità facendo attenzione a non lasciare impronte sulla superficie. Impronte, sporcizia e graffi possono causare scarsa qualità dell'immagine e distorsione dell'audio.

- Non scrivere sul lato superiore del disco usando penne a sfera o altri strumenti di scrittura appuntiti.

- Non pulire il disco usando benzina, solventi, detergenti o spray antistatici.

- Non piegare o fare cadere il disco.

- Non inserire più di un disco nel vano di lettura.

- Non cercare di chiudere lo scompartimento se il disco non è stato posizionato correttamente nell'apposita guida.

- Dopo la riproduzione, riporre il disco nell'apposita custodia.

SE LA SUPERFICIE DEL DISCO È SPORCA

Passare sul disco un panno umido (usare solo acqua) procedendo dal centro verso l'esterno; non pulire con movimenti circolari perché questi potrebbero graffiare la superficie con conseguenti distorsioni dell'immagine.

SE SUL DISCO SI È FORMATA DELLA CONDENSA CAUSA DI UNO SBALZO DI TEMPERATURA

Rimuovere la condensa con un panno soffice e asciutto prima di usare il disco.

RIMESSAGGIO IMPROPRIO DEI DISCHI

I dischi si possono danneggiare se vengono riposti in aree esposte alla luce diretta del sole, in luoghi umidi o sporchi e vicino a fonti di calore.

MANUTENZIONE DEL LETTORE

Assicurarsi che il dispositivo sia spento ed il cavo di alimentazione scollegato prima di procedere alla manutenzione.

Pulire il lettore con un panno soffice e asciutto.

Se le superfici sono molto sporche, pulirle usando un panno umido (si consiglia di immergere il panno in una soluzione di acqua e sapone delicato e strizzarlo a fondo prima dell'uso); asciugare con un panno asciutto.

Non usare mai alcool, benzina, solventi, detergenti o altri prodotti chimici.

Non usare aria compressa per rimuovere la polvere.

RISOLUZIONE DEI PROBLEMI

Sintomo (problemi generali)	Causa/Rimedio
Assenza di alimentazione	Inserire saldamente il cavo di alimentazione nella presa di corrente.
La riproduzione non si avvia anche premendo PLAY.	- Si è formata della condensa all'interno del lettore: attendere 1-2 ore per consentire all'apparecchio di asciugarsi. - Il disco inserito non rientra tra quelli compatibili (DVD, VCD e CD).
La riproduzione si avvia ma si interrompe immediatamente	- Il disco inserito è sporco, occorre pulirlo. - Il disco è stato inserito al contrario; assicurarsi che il lato con l'etichetta sia rivolto verso l'alto.
Assenza di immagine	Assicurarsi che i collegamenti siano stati effettuati correttamente.
Assenza di suono	- Assicurarsi che i collegamenti siano stati effettuati correttamente. - Assicurarsi che le impostazioni di entrata della TV o dell'impianto STEREO siano corrette.
Suono distorto	- Regolare il volume della sorgente audio ad un livello appropriato ruotando l'apposito pomello posto sul fianco del lettore.
Immagine distorta durante l'avanzamento/riavvolgimento veloce	L'immagine può risultare distorta in questi casi, è normale.
Non è possibile effettuare l'avanzamento/riavvolgimento veloce durante la riproduzione	Alcuni dischi possono contenere delle sezioni che non consentono tali operazioni.
Il telecomando non funziona	Controllare che la batteria sia stata installata con la corretta polarità (+ e -). La batteria è scarica, occorre sostituirla. Assicurarsi di puntare il telecomando verso il sensore dell'unità principale. Assicurarsi di usare il telecomando ad una distanza non superiore a 6 mt. dall'unità principale. Rimuovere gli ostacoli che si trovano tra il telecomando ed il lettore.
Il lettore non risponde ai comandi	Premere STANDBY per mettere il lettore in modalità attesa e poi riaccenderlo. In alternativa, premere STANDBY, scollegare il cavo di alimentazione e poi ricollegarlo. (Il lettore potrebbe non funzionare correttamente a causa di un fulmine, dell'elettricità statica oppure di altri fattori esterni)
Sintomo (problemi con i DVD)	Causa/Rimedio
La riproduzione non si avvia nonostante il titolo sia stato selezionato	Verificare che sia stato impostato il codice regionale corretto.
La lingua dell'audio e/o dei sottotitoli non corrisponde a quella impostata inizialmente	La lingua impostata non è disponibile sul disco.
Non vengono visualizzati i sottotitoli	- I sottotitoli appaiono solo con i dischi che li prevedono. - I sottotitoli sono nascosti a causa della modalità schermo impostata; modificare il formato dello schermo per renderli visibili.
Non si riescono a selezionare le lingue alternative per l'audio o i sottotitoli	- Il disco prevede un'unica lingua per audio e/o sottotitoli. - In alcuni dischi, la lingua alternativa non può essere selezionata usando i pulsanti AUDIO o SUBTITLE; provare a selezionarla dal menu del DVD qualora questo sia disponibile.
L'angolo di visualizzazione non può essere modificato	Questa funzione dipende dalla disponibilità del software. Anche se un disco contiene diverse angolazioni, può darsi che queste siano state registrate solo per alcune scene.
E' stata smarrita la password per l'accesso al controllo parentale	Contattare il rivenditore.
Sintomo (problemi con i Video CD)	Rimedio
Non viene visualizzato il menu di riproduzione	Questa funzione è disponibile solo sui Video CD provvisti di controllo play-back.

CODIFICA REGIONALE

Tutti i DVD in commercio possiedono un codice detto "codice regionale" per poter essere riprodotti solo in una determinata zona del mondo. Questo lettore è impostato di serie sul codice nr. 2 (identificativo di Europa, Giappone, Sudafrica, Medio Oriente) e tale impostazione non può essere modificata, nel rispetto delle leggi sui diritti d'autore.

Il codice Regione per questo lettore DVD è 2.

ATTENZIONE!

La visione di DVD o programmi televisivi mentre si guida è vietata.

**Il Codice della Strada prevede pesanti sanzioni e perdita di punti
dalla patente per i trasgressori.**

