

# JVC

## VIDEOCAMERA DIGITALE

# GR-D50

# GR-D40

# GR-D30

# GR-D20

Vi invitiamo a visitare il sito Internet delle nostre videocamere digitali:

<http://www.jvc-victor.co.jp/english/cyber/>

Per gli accessori:

<http://www.jvc-victor.co.jp/english/accessory/>

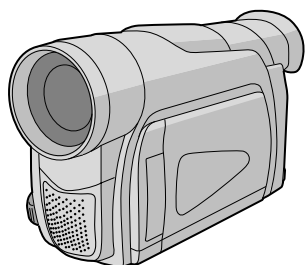

Mini **DV** PAL

ITALIANO

## INDICE

DIMOSTRAZIONE  
AUTOMATICA

6

PREPARATIVI

7 - 10

REGISTRAZIONE E  
RIPRODUZIONE  
DELLE CASSETTE

11 - 15

FUNZIONI AVANZATE 16 - 33

RIFERIMENTO

34 - 47

## ISTRUZIONI

LYT1098-006A

IT

# INDICE

<b>PRECAUZIONI PER LA SICUREZZA</b> .....	3
<b>ACCESSORI IN DOTAZIONE</b> .....	5
<b>APPLICAZIONE DEL COPRIOBIETTIVO</b> .....	5
<b>APPLICAZIONE DELL'ANELLO FILTRO</b> .....	6
<b>DIMOSTRAZIONE AUTOMATICA</b> .....	6

## PREPARATIVI

Alimentazione .....	7 - 8
Regolazione del cinturino .....	8
Regolazione del mirino .....	8
Applicazione della tracolla .....	9
Montaggio del treppiede .....	9
Inserimento ed estrazione della cassetta .....	9 - 10
Impostazione della data e dell'ora .....	10
Impostazione della modalità di registrazione .....	10

## REGISTRAZIONE E RIPRODUZIONE DELLE CASSETTE

<b>REGISTRAZIONE DELLE CASSETTE</b> .....	11 - 13
Registrazione basilare per video .....	11 - 12
Zoom .....	12
Time Code .....	13
<b>RIPRODUZIONE DELLE CASSETTE</b> .....	13 - 15
Riproduzione normale .....	13 - 14
Ricerca di spazi vuoti .....	14
Collegamenti .....	15

## FUNZIONI AVANZATE

<b>PER LA REGISTRAZIONE</b> .....	16 - 20
Night-Scope .....	16
Esposizione programmata con effetti speciali .....	16
Effetti di dissolvenza e tendina .....	17

Foto (per la registrazione delle cassette) .....	18
Messa a fuoco automatica .....	18
Messa a fuoco manuale .....	19
Controllo dell'esposizione .....	19
Blocco del diaframma .....	20
Regolazione del bilanciamento del bianco .....	20
Bilanciamento del bianco manuale .....	20

## USO DEI MENU PER REGOLAZIONI

<b>DETTAGLIATE</b> .....	21 - 25
Menu per la registrazione .....	21 - 24
Menu per la riproduzione .....	24 - 25

<b>DUPLICAZIONE</b> .....	26 - 27
Duplicazione verso o da un videoregistratore .....	26
Duplicazione su o da un apparecchio video dotato di connettore DV (continuazione) .....	27

## USO DEL TELECOMANDO

<b>USO DEL TELECOMANDO</b> .....	28 - 32
Riproduzione al rallentatore .....	28
Riproduzione fotogramma per fotogramma .....	28
Effetti speciali di riproduzione .....	28
Zoom di riproduzione .....	28
Doppiaggio audio .....	29
Montaggio a inserimento .....	29
Montaggio a combinazione libera .....	30 - 32
Per un montaggio più accurato .....	32

<b>COLLEGAMENTI DI SISTEMA</b> .....	33
Collegamento ad un personal computer .....	33

## RIFERIMENTO

<b>DIAGNOSTICA</b> .....	34 - 36
<b>AVVERTENZE</b> .....	37 - 38
<b>DATI TECNICI</b> .....	39
<b>INDICE ANALITICO</b> .....	40 - 45
Comandi, connettori e indicatori .....	40 - 41
Indicazioni .....	42 - 44
Uso del telecomando opzionale RM-V717U .....	45
<b>TERMINI</b> .....	46 - 47

Durante la lettura del manuale di istruzioni, a meno che non diversamente specificato fare riferimento alle figure di pagina 40 e 42 ove tutti i comandi, i connettori, gli indicatori nonché le varie indicazioni appaiono numerati con gli stessi numeri utilizzati nel corso del manuale.

## Gentile cliente,

Grazie per aver acquistato questa videocamera digitale. Al fine di garantire l'impiego in sicurezza di questo apparecchio, prima di utilizzarlo La preghiamo di leggere con attenzione le istruzioni relative alla sicurezza nonché le avvertenze precauzionali (☞ pagg. 3 e 4).

## PRECAUZIONI PER LA SICUREZZA

### ATTENZIONE:

**PER EVITARE IL PERICOLO DI INCENDI O DI SCOSSE ELETTRICHE, NON LASCIARE L'APPARECCHIO ESPOSTO ALLA PIOGGIA O ALL'UMIDITÀ.**

### PRECAUZIONI:

- Per prevenire scosse elettriche evitare di aprire l'apparecchio. All'interno non vi sono parti la cui manutenzione possa essere effettuata dal cliente. Eventuali riparazioni devono venire effettuate solamente da personale qualificato.
- Se non si usa l'alimentatore per un periodo di tempo prolungato, si raccomanda di scollegare il cavo di alimentazione dalla presa.

### NOTE:

- La targhetta con il numero di matricola e le avvertenze si trova sul lato inferiore o posteriore dell'apparecchio.
- Le informazioni sui limiti di impiego e le cautele di sicurezza dell'adattatore CA si trovano sui lati superiore e inferiore.

### PRECAUZIONI:

**Per evitare scosse elettriche o danni all'unità, per prima cosa inserire l'estremità più piccola del cavo di alimentazione nell'alimentatore a corrente alternata sino a che non ha più gioco, quindi collegate l'altra estremità del cavo in una presa di corrente alternata.**

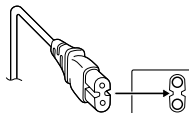

### Precauzione per la batteria al litio sostituibile

La batteria usata in questo apparecchio può presentare dei pericoli di incendi o di bruciature di origine chimica in caso di errorea manipolazione.

Non ricaricarla, non smontarla, non riscaldarla oltre i 100° C, e non bruciarla.

Sostituire la batteria con una CR2025 Panasonic (Matsushita Electric), Sanyo, Sony o Maxell.

Pericolo di esplosione o rischio di incendio se la batteria viene sostituita in modo erroneo.

- Eliminare prontamente le batterie usate.
- Tenere le batterie fuori dalla portata dei bambini.
- Non smontarle e non gettarle nel fuoco per nessun motivo.

### PRECAUZIONI:

- Questo camcorder è stato progettato per l'uso con segnali televisivi a colori del tipo PAL, e non può quindi essere utilizzato per la riproduzione su di un televisore di diverso standard. Tuttavia, la registrazione dal vivo e la riproduzione con il monitor LCD/mirino sono possibili ovunque.
- Usare i pacchi batteria JVC BN-V408U/V416U/V428U e, per ricaricarli o per alimentare la videocamera da una presa di corrente, usare l'adattatore CA multitemperatura e il cavo di alimentazione in dotazione. (Può essere necessario un adattatore per utilizzare l'apparecchio all'estero a causa delle diverse forme delle prese di corrente.)

Quando l'apparecchio è installato in un mobile o su uno scaffale, assicurarsi che rimanga spazio sufficiente su tutti i lati per consentire la ventilazione (10 cm o più sui lati, sopra e sul retro).

Non bloccare i fori di ventilazione. (Se i fori di ventilazione sono bloccati da un giornale o stoffa, ecc. il calore può non riuscire ad emergere.)

Non collocare alcune fiamme esposte, come candele, sopra l'apparecchio.

Quando si gettano le pile, si deve tenere conto dell'ambiente e le norme o leggi locali in materia di rifiuti devono essere strettamente osservate.

L'apparecchio non deve essere esposto a sgoccioli o spruzzi.

Non usare questo apparecchio in stanze da bagno o luoghi con acqua.

Inoltre non collocare alcun contenitore di acqua o fluidi (come cosmetici o medicine, vasi da fiori, piante in vaso, tazze, ecc.) sopra questo apparecchio.

(Se acqua o fluidi penetrano in questo apparecchio, possono essere causati incendi o scosse elettriche.)

Non puntare l'obiettivo o il monitor direttamente verso il sole. Ciò potrebbe causare lesioni agli occhi, o disfunzioni nei circuiti interni dell'apparecchio. Tale azione, inoltre, può anche essere all'origine di incendi o scosse elettriche.

### **AVVERTENZA!**

Le note seguenti intendono prevenire possibili lesioni al cliente o danni materiali all'apparecchio.

Per trasportare il camcorder, utilizzare sempre la tracolla fornita in dotazione dopo averla fissata saldamente all'apparecchio. Non trasportare il camcorder reggendolo per il mirino e/o per il monitor LCD in quanto potrebbe cadere e guastarsi.

Fare attenzione a non lasciarsi prendere le dita nel coperchio del vano portacassette. Poiché i bambini sono particolarmente soggetti a questo genere di lesioni, non consentire loro di maneggiare il camcorder.

Non usare il treppiede su superfici instabili o non perfettamente orizzontali. Il camcorder potrebbe rovesciarsi, con conseguenti possibili seri danni.

### **AVVERTENZA!**

Si sconsiglia di collegare i cavi (Audio/Video, S-Video, ecc) al camcorder e di lasciarlo poi appoggiato al televisore poiché se qualcuno inciampa nei cavi l'apparecchio può cadere e rimanere danneggiato.

Mini **DV** PAL

- Questo camcorder è stato fabbricato esclusivamente per videocassette digitali. Solo cassette che riportano il logo "Mini DV" possono essere utilizzate in questo apparecchio.

#### **Prima di passare alla ripresa di una scena importante . . .**

..... verificare che si stiano usando solamente cassette con il contrassegno Mini DV <sup>Mini</sup> DV .

..... ricordare che questo camcorder non è compatibile con altri formati video digitali.

..... ricordare che questo camcorder è destinato esclusivamente all'uso da parte di privati. È vietato qualsiasi uso commerciale senza autorizzazione. (Anche nel caso in cui si vogliano riprendere, per uso privato, eventi quali show, rappresentazioni o mostre, si consiglia di ottenere preventivamente il permesso per le riprese.)

## ACCESSORI IN DOTAZIONE

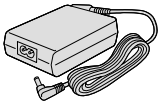

Alimentatore AP-V11E o AP-V13E

o

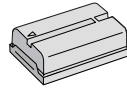
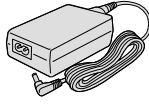

Pacco batteria BN-V408U



Cavo audio/video (minispina  $\varnothing 3,5$  mm a spina RCA)

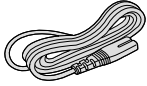

Cavo di alimentazione

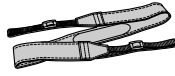

Tracolla

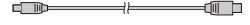

Cavo USB (Solo GR-D50/D40)



Batteria al litio CR2025 (per telecomando)

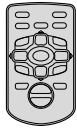

Telecomando RM-V718U

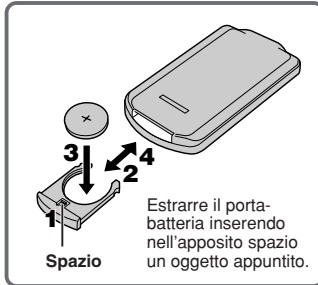

Estrarre il porta-batteria inserendo nell'apposito spazio un oggetto appuntito.



Copriobiettivo (vedere sotto per l'applicazione)



Anello filtro x 2 (per il cavo S-Video opzionale e per il cavo di montaggio provvisto del kit RM-V717KITU per telecomando, pag. 6 per le modalità di applicazione)



CD-ROM (Solo GR-D50/D40)



Adattatore per cavo

\* Al momento della spedizione, il telecomando viene provvisto della batteria (protetta da pellicola isolante). Prima di utilizzarlo, rimuovere quindi la pellicola stessa.

### NOTA:

Per mantenere prestazioni ottimali del camcorder, i cavi in dotazione possono avere uno o più anelli filtro. Se un cavo dispone di un solo anello filtro, il capo più vicino al filtro deve essere collegato al camcorder.

## APPLICAZIONE DEL COPRIOBIETTIVO

Per proteggere l'obiettivo, applicare il copriobiettivo in dotazione alla videocamera come mostrato nell'illustrazione.

### NOTA:

Per verificare che il copriobiettivo sia correttamente installato, assicuratevi che esso risulti livellato rispetto alla videocamera.

- 1** Assicurarsi che la freccia (▲) sia rivolta verso l'alto.

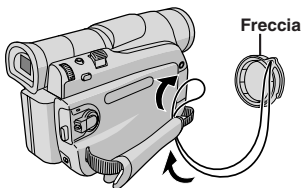

**2**

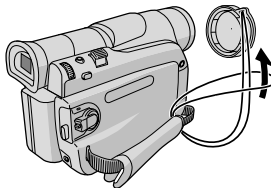

**3**

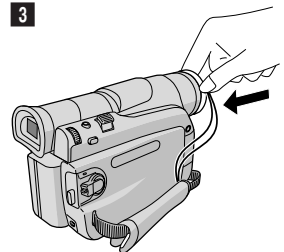

## APPLICAZIONE DELL'ANELLO FILTRO

Applicare l'anello (gli anelli) filtro (se in dotazione al proprio modello,  pag.5) ai cavi opzionali. L'anello filtro riduce le interferenze.

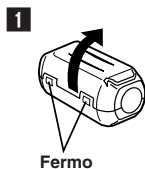

Rilasciare i fermi sui due lati dell'anello filtro.

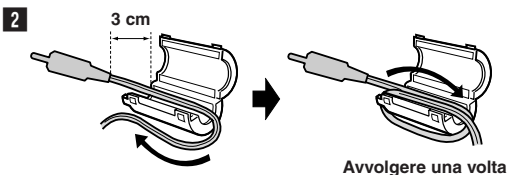

Fare passare il cavo attraverso l'anello filtro, lasciando circa 3 cm di cavo tra la spina del cavo e l'anello filtro. Avvolgere il cavo una volta intorno all'esterno dell'anello filtro come mostrato nell'illustrazione.

- Avvolgere il cavo in modo che non rimanga allentato.

### NOTA:

Fare attenzione a non danneggiare il cavo.

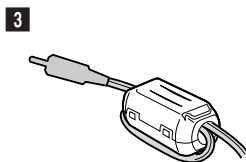

Chiudere l'anello filtro fino a che scatta chiuso.

- Quando si collegano i cavi, applicare il capo con l'anello filtro alla videocamera.
- Assicurarsi di utilizzare un cavo di spessore che ne consenta l'avvolgimento attorno all'anello filtro.

## DIMOSTRAZIONE AUTOMATICA

La dimostrazione automatica viene eseguita quando "DEMO MODE" è impostato su "ON" (predefinito in fabbrica).

- La dimostrazione automatica si avvia quando per circa tre minuti non viene eseguita alcuna operazione dopo che si è impostato l'interruttore di accensione **25** su "A" oppure su "M", e in assenza di cassetta nella videocamera.
- L'esecuzione di qualsiasi operazione durante la dimostrazione interrompe temporaneamente la dimostrazione. Se dopo non viene eseguita alcuna operazione per oltre 3 minuti, la dimostrazione riprende.
- "DEMO MODE" rimane su "ON" anche se si spegne la videocamera.
- Per disattivare la dimostrazione automatica:

1. Regolare l'interruttore di accensione **25** su "M" tenendo premuto il tasto di blocco **25** situato sull'interruttore e premere la manopola **MENU/VOLUME 14**. Appare la schermata di menu.
2. Girare la manopola **MENU/VOLUME 14** per selezionare "SYSTEM" e premere.
3. Girare la manopola **MENU/VOLUME 14** per selezionare "DEMO MODE" e premere. Appare il menu secondario.
4. Girare la manopola **MENU/VOLUME 14** per selezionare "OFF" e premere.
5. Girare la manopola **MENU/VOLUME 14** per selezionare "RETURN" e premere due volte. Appare la schermata normale.

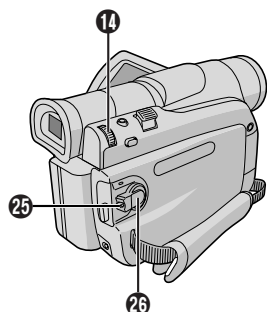

Menu secondario

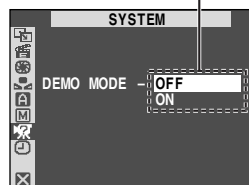

### NOTA:

Se non si toglie il copriobiettivo, non è possibile vedere i cambiamenti effettivi della dimostrazione automatica attivata sul monitor LCD o sul mirino.

## CARICA DELLA BATTERIA

- 1 Tenendo la freccia sulla batteria rivolta in basso, spingere leggermente la batteria contro l'attacco batteria 12 e quindi far scorrere la batteria verso il basso fino a che scatta in posizione.
- 2 Regolare l'interruttore di accensione 26 su "OFF (CHARGE)". Collegare l'alimentatore CA alla videocamera, poi collegare il cavo di alimentazione all'alimentatore CA.
- 3 Collegare il cavo di alimentazione ad una presa di corrente. La spia POWER/CHARGE 24 della videocamera lampeggia per indicare che la carica è iniziata.
- 4 La carica è completa quando la spia POWER/CHARGE 24 cessa di lampeggiare e si spegne. Scollegare il cavo di alimentazione dalla presa di corrente. Scollegare l'alimentatore dalla videocamera.

### Per staccare la batteria:

Far scorrere la batteria leggermente verso il basso facendo scorrere in basso il pulsante **BATT. RELEASE** 30 per staccare.

Batteria	Tempo di carica
BN-V408U	circa 1 ora e 30 min.
BN-V416U (opzionale)	circa 3 ore
BN-V428U (opzionale)	circa 5 ore

I tempi di carica indicati in tabella si riferiscono a blocchi batteria completamente scarichi.

## USO DELLA BATTERIA

Eseguire il punto 1 di "CARICA DELLA BATTERIA".

### Tempo di registrazione approssimativo

Pacco batteria	Monitor LCD acceso	Mirino acceso
BN-V408U	1 ora 10 min.	1 ora 40 min.
BN-V416U (opzionale)	2 ore 30 min.	3 ore 30 min.
BN-V428U (opzionale)	4 ore 20 min.	6 ore 20 min.
BN-V840U (opzionale)	5 ore 20 min.	7 ore 30 min.
BN-V856U (opzionale)	8 ore 10 min.	11 ore 10 min.

## ALIMENTAZIONE TRAMITE CORRENTE ALTERNATA DI RETE

Collegare l'alimentatore CA al camcorder nel modo mostrato nella figura che segue.

- L'alimentatore CA dispone di una funzione di selezione automatica della tensione della corrente alternata in ingresso, da 110 V a 240 V.

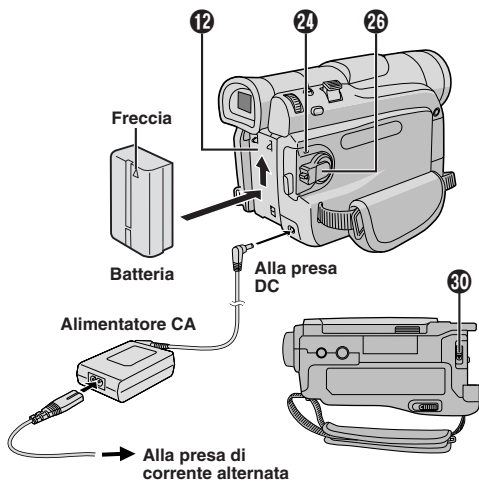

## ATTENZIONE

Prima di staccare la sorgente di alimentazione verificare che l'interruttore di accensione dell'apparecchio sia spento. In caso contrario possono verificarsi errori nel funzionamento del camcorder.

## INFORMAZIONE

Il corredo pacco batteria per uso prolungato è un corredo composto di un pacco batteria e un alimentatore CA/caricabatterie:

- VU-V840 KIT : Pacco batteria BN-V840U e alimentatore CA/caricabatterie AA-V15EG
- VU-V856 KIT : Pacco batteria BN-V856U e alimentatore CA/caricabatterie AA-V80EG

Leggere le istruzioni del corredo prima dell'uso.

Inoltre, usando il cavo CC opzionale JVC VC-VBN856U, è possibile collegare i pacchi batteria BN-V840U o BN-V856U al camcorder e alimentare direttamente il camcorder.

### NOTE:

- Se la copertura protettiva è applicata al pacco batteria, toglierla prima di procedere.
- Durante la carica, la videocamera non può essere utilizzata.
- Carica non è possibile se si usa il tipo sbagliato di pacco batteria.
- Quando si carica il pacco batteria per la prima volta o dopo che è rimasto inutilizzato per un lungo periodo, la spia POWER/CHARGE 24 può non illuminarsi. Rimuovere il pacco batteria dalla videocamera e quindi riprovare a caricarlo.
- Se notate che un blocco batteria completamente carico fornisce una durata operativa molto ridotta, significa che esso è rovinato, rendendosi quindi necessario l'acquisto di un nuovo blocco batteria.
- Il tempo di registrazione si abbrevia considerevolmente qualora si faccia ripetutamente uso dei modi Zoom e Registrazione-Standby, oppure utilizzando spesso lo schermo LCD.
- Prima di un uso prolungato è consigliabile preparare un numero di batterie sufficienti a coprire un tempo triplo del tempo di registrazione previsto.

Continua alla pagina seguente.

- Poiché l'alimentatore CA gestisce elettricità al suo interno, si scalda durante l'uso. Assicurarsi di usarlo solo in luoghi ben ventilati.
- Le seguenti operazioni interrompono la carica:
  - Regolazione dell'interruttore di accensione 26 su "PLAY", "A" o "M".
  - Scollegamento dell'alimentatore dalla videocamera.
  - Scollegamento del cavo di alimentazione dell'alimentatore dalla presa di corrente.
  - Rimozione del pacco batteria dalla videocamera.
- Il camcorder si spegne automaticamente quando, una volta collegato all'alimentatore CA e provvisto di una cassetta inserita, trascorrono cinque minuti dal proprio passaggio alla modalità di attesa di registrazione. In queste condizioni, se sul camcorder è installata la batteria se ne avvia la carica.
- Usando l'alimentatore/caricabatterie AA-V40EG opzionale, è possibile caricare il pacco batteria BN-V408U/V416U/V428U senza usare la videocamera. Tuttavia non è possibile usarlo come alimentatore.
- Per evitare interferenze nella ricezione, non usare l'alimentatore CA vicino ad una radio.
- Eseguire la carica a temperature comprese tra 10°C e 35°C. La gamma di temperature ideali per la carica va da 20°C a 25°C. Se fa troppo freddo, la carica può rimanere incompleta.
- I tempi di carica sono per un blocco batteria completamente scarico.

## A proposito delle batterie

**PERICOLO!** Non tentare di smontare le batterie e non esporle alle fiamme o a calore eccessivo, perché potrebbero verificarsi incendi o esplosioni.

**AVVERTIMENTO!** Non permettere che la batteria o i suoi terminali vengano in contatto con metalli, perché questo potrebbe causare cortocircuiti e dare origine a incendi.

### Vantaggi delle batterie a ioni di litio

Le batterie a ioni di litio sono piccole ma hanno grande capacità. Tuttavia, se sono esposte a basse temperature (sotto 10°C), il loro tempo di impiego si riduce e possono anche cessare di funzionare. In questo caso, tenere la batteria in tasca o in un altro luogo caldo e protetto per qualche tempo, quindi riapplicarla al camcorder. Fintanto che la batteria stessa non è fredda, non dovrebbero esserci problemi nelle sue prestazioni.

(Se si usa uno scaldino portatile, assicurarsi che la batteria non sia direttamente in contatto con esso.)

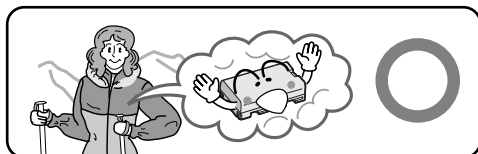

Gli ioni di litio sono vulnerabili alle basse temperature.

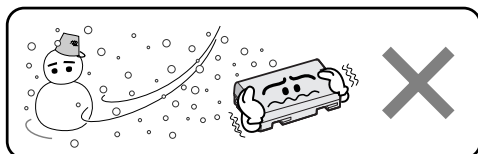

## Regolazione del cinturino

- 1 Aprire la fascetta in Velcro.
- 2 Far passare la mano destra nell'occhiello ed afferrare la manopola.
- 3 Posizionare il pollice e le dita attraverso il cinturino, in modo da poter azionare facilmente il tasto di avvio ed arresto della registrazione 22, Interruttore di accensione 26 e la leva dello zoom 16. Ricordarsi di fissare la fascetta Velcro come preferito.

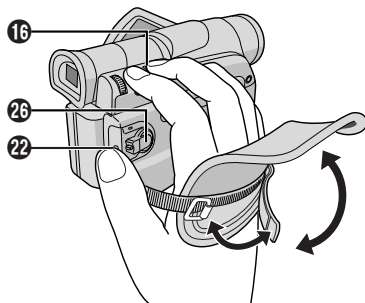

## Regolazione del mirino

- 1 Regolare l'interruttore di accensione 26 su "A" o "M" tenendo premuto il tasto di blocco 25 situato sull'interruttore.
- 2 Estrarre completamente il mirino e regolarlo manualmente in modo da ottenere la visibilità migliore.
- 3 Far scorrere il comando di regolazione della diottria 21 sino a quando le indicazioni presenti nel mirino risultano ben a fuoco.

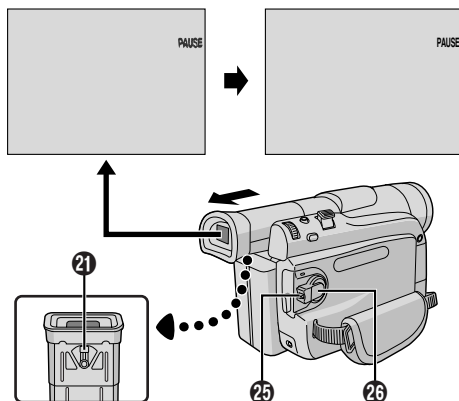



## Applicazione della tracolla

**1** Far passare la fascetta attraverso l'occhiello **25**, quindi ripiegarla e farla passare attraverso la fibbia. Ripetere il procedimento per applicare l'altro capo della fascetta all'altro occhiello **25**, situato sotto il cinturino, facendo attenzione a che la fascetta non sia torta.

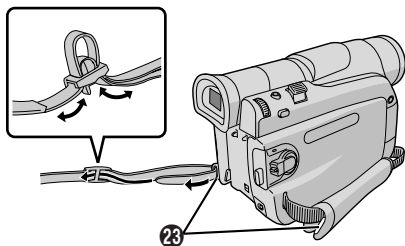

## Montaggio del treppiede

### AVVERTENZA

Quando si applica il camcorder ad un treppiede, estenderne le gambe per stabilizzare il camcorder. Non si consiglia di usare treppiedi di piccole dimensioni, perché possono danneggiare l'unità se cadono.

**1** Per applicare il camcorder ad un treppiede, allineare il perno di direzione e la vite con il foro per perno **27** e l'attacco di montaggio **28** sul camcorder. Poi serrare la vite in senso orario. Alcuni cavalletti non sono dotati di sporgenza.

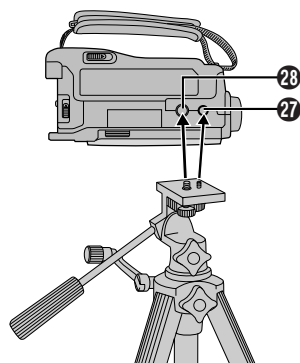

## Inserimento ed estrazione della cassetta

Per poter inserire o estrarre la videocassetta, il camcorder deve essere acceso.

**1** Spostare e trattenere **OPEN/EJECT** **31** in direzione della freccia e quindi aprire il coperchio del vano portacassetta fino a che si blocca. Il coperchio del vano portacassetta si apre automaticamente.

• Non toccare le parti interne dell'apparecchio.

**2** Inserire, o togliere, la cassetta, e premere poi sull'indicazione "PUSH HERE" ("spingere qui") per richiudere il vano portacassetta.

- Il vano portacassetta si richiude e rientra automaticamente. Attendere che sia completamente rientrato prima di richiudere il coperchio del vano portacassetta.
- Se la carica della batteria è troppo bassa potrebbe non essere possibile aprire il coperchio del vano portacassetta. Non forzare l'apertura. Prima di continuare sostituire la batteria con una completamente carica.

**3** Chiudere saldamente il coperchio del vano portacassetta fino a che scatta in posizione.

### Per proteggere registrazioni importanti:

Far scorrere l'interruttore di protezione dalle cancellazioni accidentali, che si trova sul retro del nastro, nella direzione della voce "SAVE" ("conservare"). In questo modo si impedisce all'apparecchio di registrare nuovamente sullo stesso nastro. Se, successivamente, si decide di voler nuovamente registrare sullo stesso nastro, riportare l'interruttore sulla posizione "REC" prima di inserire la cassetta nel camcorder.

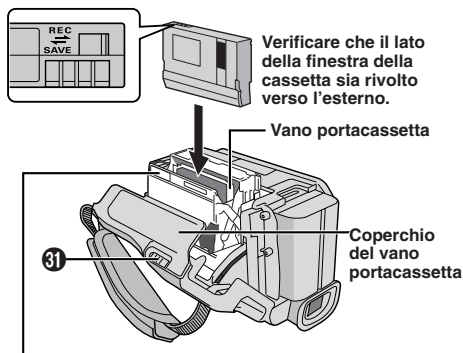

Assicurarsi di premere solo la sezione con la scritta "PUSH HERE" per chiudere il vano portacassetta; toccando altre parti il dito potrebbe rimanere schiacciato dal vano portacassetta, con il rischio di lesioni o danni al prodotto.

## Durata approssimativa della registrazione

Nastro	Modalità di registrazione	
	SP	LP
30 min.	30 min.	45 min.
60 min.	60 min.	90 min.
80 min.	80 min.	120 min.

### NOTE:

- Il vano portacassetta non può essere aperto se l'apparecchio non è collegato ad una qualche sorgente di alimentazione.
- Il vano portacassetta impiega alcuni secondi ad aprirsi. Non forzarne l'apertura.
- Può accadere che, dopo aver aperto il coperchio del vano portacassetta, occorra qualche istante prima che il vano portacassetta si apra. Non forzare.

Continua alla pagina seguente.

- Se dopo qualche secondo il vano portacassetta non si apre, chiudere il coperchio del vano portacassetta e riprovare. Se il vano portacassetta continua a non aprirsi, spegnere il camcorder e riaccenderlo.
- Se il nastro non viene caricato correttamente, aprire completamente il coperchio del vano portacassetta ed estrarre la cassetta. Inseririla di nuovo dopo qualche minuto.
- Dopo aver portato repentinamente il camcorder da un luogo freddo in uno caldo, attendere qualche tempo prima di aprire il coperchio del vano portacassetta.
- Il vano portacassetta si richiude e rientra automaticamente. Attendere che sia completamente rientrato prima di richiudere lo sportello del vano.
- Chiudendo il coperchio del vano portacassetta prima che il vano portacassetta sia fuoriuscito, si rischia di danneggiare il camcorder.
- Una cassetta può essere inserita o tolta anche quando il camcorder è spento. Tuttavia, dopo aver chiuso il vano portacassetta a camcorder spento, può darsi che non rientri. Si suggerisce, pertanto di accendere il camcorder prima di inserire o togliere una cassetta.
- Quando si riprende la registrazione, se si apre il coperchio del vano portacassetta il nastro avrà un tratto non registrato oppure sarà cancellata (sovrascritta) una sequenza registrata prima, a prescindere dal fatto che il vano portacassetta sia fuoriuscito oppure no. Per altre informazioni relative alla registrazione a metà nastro, vedere pag. 13.

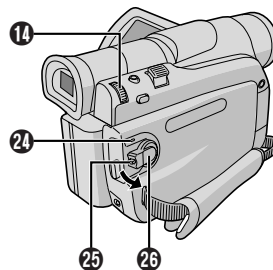
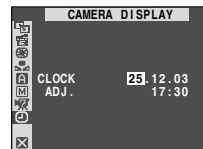
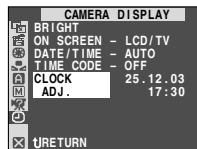

## Impostazione della modalità di registrazione

Impostare la modalità di registrazione a seconda delle preferenze.

**1** Regolare l'interruttore di accensione **26** su "M" tenendo premuto il tasto di blocco **25** sull'interruttore e aprire completamente il monitor LCD o estrarre completamente il mirino. Si accende la spia POWER/CHARGE **24** e si accende il camcorder.

**2** Premere **MENU/VOLUME 14**. Appare la schermata di menu.

**3** Girare **MENU/VOLUME 14** per selezionare "CAMERA" e premere.

**4** Girare **MENU/VOLUME 14** per selezionare "REC MODE" e premere. Appare il menu secondario. Selezionare "SP" o "LP" girando **MENU/VOLUME 14** e premendo. Ruotare **MENU/VOLUME 14** per selezionare "RETURN", quindi premerla due volte. La schermata di menu si chiude.

• Il doppiaggio audio e il montaggio a inserimento (pag. 29) sono possibili sui nastri registrati in modalità SP.

• La modalità "LP" (Long Play) è più economica e consente di prolungare di 1,5 volte la durata della registrazione.

### NOTE:

- Se si modifica la modalità di registrazione durante la registrazione stessa, nel punto in cui è stato operato il cambiamento l'immagine non risulterà nitida in fase di riproduzione.
- Quando si registra con questo camcorder in modalità LP, si raccomanda di utilizzare questo camcorder anche per la riproduzione.
- Durante la riproduzione di un nastro registrato con un altro camcorder, è possibile che vi siano dei disturbi oppure pause temporanee nell'audio.

## Impostazione della data e dell'ora

La data e l'ora vengono sempre registrate automaticamente sul nastro. L'operatore può decidere se visualizzarle o meno in riproduzione (pag. 24).

**1** Regolare l'interruttore di accensione **26** su "M" tenendo premuto il tasto di blocco **25** sull'interruttore e aprire completamente il monitor LCD o estrarre completamente il mirino. Si accende la spia POWER/CHARGE **24** e si accende il camcorder.

**2** Premere **MENU/VOLUME 14** per accedere alla schermata di menu.

**3** Girare **MENU/VOLUME 14** per selezionare "CAMERA DISPLAY" e premere.

**4** Girare **MENU/VOLUME 14** per selezionare "CLOCK ADJ.". Premere e il "giorno" viene evidenziato. Girare **MENU/VOLUME 14** per inserire il giorno. Premere. Ripetere per inserire il mese, l'anno, le ore e i minuti. Ruotare **MENU/VOLUME 14** per selezionare "RETURN", quindi premerla due volte. La schermata di menu si chiude.

### NOTA:

Anche se si seleziona "CLOCK ADJ.", se il parametro non è evidenziato, l'orologio interno del camcorder continua a funzionare. Quando si sposta la barra di evidenziazione sul primo parametro di data/ora (giorno), l'orologio si ferma. Terminata l'impostazione dei minuti, premendo **MENU/VOLUME 14** l'orologio ricomincia a funzionare partendo dalla data e dall'ora appena impostate.

## Registrazione basilare per video

Prima di procedere, osservare le procedure di seguito riportate.

- Alimentazione (☞ pag. 7)
- Regolazione del cinturino (☞ pag. 8)
- Regolazione del mirino (☞ pag. 8)
- Inserimento della cassetta (☞ pag. 9)
- Impostazione della modalità di registrazione (☞ pag. 10)

**1** Rimuovere il copriobiettivo.

Tirare il lato inferiore **23** dello schermo LCD in modo da aprirlo.

**2** Regolare l'interruttore di accensione **26** su "A" o "M" tenendo premuto il tasto di blocco **25** situato sull'interruttore.

**Riprese con il monitor LCD:** Aprire completamente lo schermo LCD.

**Riprese con il mirino:** Estrarre completamente il mirino.

- La spia POWER/CHARGE **24** si illumina e la videocamera passa alla modalità di attesa di registrazione. Viene visualizzato "PAUSE" **16**.
- L'immagine non appare contemporaneamente sul monitor LCD e nel mirino. Vedere l'opzione "PRIORITY" del menu SYSTEM (☞ pag. 23).

**3** Premere il tasto di avvio/arresto registrazione **22**. Appare quindi "REC" **15**, **16** e la spia di controllo **3** si accende nel corso della registrazione.

- Per interrompere la registrazione premere il tasto di avvio/arresto della registrazione **22**. La videocamera ritorna alla modalità di attesa della registrazione.

### Per regolare la luminosità dello schermo

**1.** Assicurarsi che l'interruttore di accensione **26** sia posizionato su "M", aprire completamente lo schermo LCD e quindi premere la manopola **MENU/VOLUME** **14**. Appare quindi lo schermo del menu.

**2.** Ruotare la manopola **MENU/VOLUME** **14** sino a selezionare "CAMERA DISPLAY", e quindi premerla.

**3.** Ruotare nuovamente la manopola **MENU/VOLUME** **14** sino a selezionare "BRIGHT", e quindi premerla. Lo schermo del menu si chiude ed appare l'indicatore di livello della luminosità **7**.

- Per cancellare la funzione, premere nuovamente la manopola **MENU/VOLUME** **14** in modo che l'indicatore di livello della luminosità **7** scompaia.

**4.** Ruotare la manopola **MENU/VOLUME** **14** sino a quando lo scorrimento dell'indicatore di livello della luminosità **7** consente di ottenere la luminosità desiderata, e quindi premerla.

- Osservando la stessa procedura qui sopra descritta, è altresì possibile regolare la luminosità del mirino dopo avere richiuso lo schermo LCD ed estratto il mirino stesso.

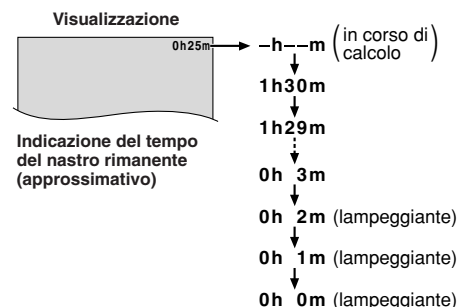
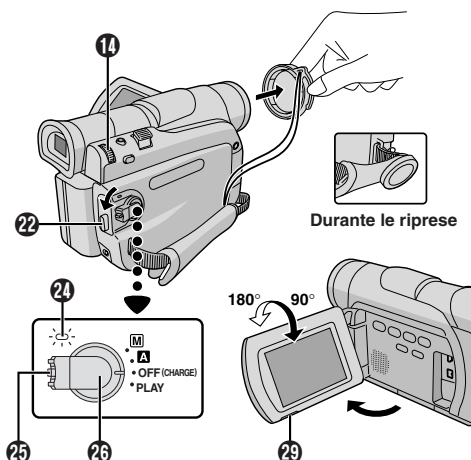

### NOTE:

- Se la modalità di attesa della registrazione continua per 5 minuti, il camcorder si spegne automaticamente. Per riaccendere il camcorder, spingere in dentro e tirare di nuovo fuori il mirino o chiudere e riaprire il monitor LCD.
- Quando si lascia una parte vuota tra le parti registrate sul nastro, il Time Code viene interrotto e si possono verificare errori durante il montaggio del nastro. Per evitare questo problema, fare riferimento a "REGISTRAZIONE A METÀ NASTRO" (☞ pag. 13).
- **Per disattivare la spia di controllo **3** o i segnali acustici,** ☞ pag. 23.
- Il monitor LCD può risultare difficile da vedere se utilizzato in esterni, sotto la diretta luce del sole. In tali casi si consiglia di utilizzare piuttosto il mirino.
- Sullo schermo LCD o nel mirino possono apparire costantemente punti neri o luminosi di colore rosso, verde o blu (☞ pag. 35).
- Quando il tasto di avvio ed arresto della registrazione **22** viene premuto, possono occorrere alcuni secondi prima che inizi effettivamente la registrazione. "REC" **15** inizia a ruotare quando il camcorder inizia effettivamente la registrazione.
- Il tempo necessario al calcolo della lunghezza rimanente del nastro, e la precisione del calcolo, possono variare a seconda del tipo di nastro utilizzato.
- Quando il nastro giunge a fine corsa compare l'indicazione "TAPE END" ("fine del nastro"), e l'apparecchio si spegne automaticamente se lasciato in questa situazione per oltre 5 minuti senza agire su alcun altro comando. La stessa indicazione "TAPE END" compare anche se si inserisce una cassetta il cui nastro è completamente avvolto sino alla fine.

## Riprese Di Tipo Giornalistico

In alcune situazioni, diverse angolazioni di ripresa possono fornire risultati più drammatici. Tenere il camcorder nella posizione desiderata e inclinare il monitor LCD nella direzione più comoda per la visione. Esso può ruotare di 270° (90° verso il basso, 180° verso l'alto).

### Autoripresa

È possibile riprendere sè stessi mentre si guarda la propria immagine sul monitor LCD. Aprire il monitor LCD e inclinarlo verso l'alto di 180° in modo che sia rivolto in avanti, quindi puntare l'obiettivo verso di sè e iniziare la registrazione.

### Modalità di funzionamento

Selezionare la modalità operativa appropriata in base alle proprie preferenze usando l'interruttore di accensione **26**.

Posizione dell'interruttore di accensione
<b>M :</b> Consente di impostare diverse funzioni di registrazione utilizzando i Menu. Se si desidera disporre di capacità più creative rispetto a quelle offerte dalla registrazione completamente automatica, provare questa funzione.
<b>A (Completamente automatica):</b> Consente di registrare SENZA ricorrere a effetti speciali o regolazioni manuali. Adatto per riprese di tipo standard.
<b>OFF (CHARGE):</b> Consente di spegnere il camcorder.
<b>PLAY:</b> <ul style="list-style-type: none"><li>• Permette di riprodurre una registrazione sul nastro.</li><li>• Permette di trasferire i fermi immagine ed i filmati registrati sul nastro ad un computer (solo GR-D50/D40).</li></ul>

### Alimentazione automatica

Quando l'interruttore di accensione **26** è impostato su "A" o su "M", il camcorder può essere acceso o spento semplicemente aprendo o richiudendo lo schermo LCD, ovvero estraendo o inserendo il mirino.

## Zoom

Per produrre l'effetto zoom in avvicinamento/in allontanamento o una variazione istantanea dell'ingrandimento dell'immagine.

### Zoom in avvicinamento

Spostare la leva dello zoom **16** verso "T"

### Zoom in allontanamento

Spostare la leva dello zoom **16** verso "W".

- Maggiore è la pressione esercitata sulla leva dello zoom **16** e più veloce sarà l'azione dello zoom.

### NOTE:

- Durante la zoomata, la messa a fuoco può diventare instabile. In questo caso, predisporre lo zoom mentre si è in attesa della registrazione, bloccare la messa a fuoco usando la messa a fuoco manuale (☞ pag. 19), quindi zoomare in avvicinamento o in allontanamento nella modalità di registrazione.
- È possibile zoomare fino a un fattore massimo di 700X, oppure si può passare a un fattore di ingrandimento di 16X usando lo zoom ottico (☞ pag. 21).
- Nel caso dei fattori di ingrandimento superiori a 16X, l'immagine viene elaborata in modo digitale e per questo si parla di zoom digitale.
- Ricorrendo allo zoom digitale, può verificarsi una perdita di qualità dell'immagine.
- Le macroriprese (con distanza dal soggetto di circa 5 cm) sono possibili quando la leva dello zoom **16** è spostata completamente su "W". Vedere anche "TELE MACRO" nella schermata di menu a pagina 22.

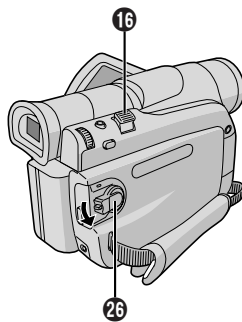

## Time Code (codice temporale)

Durante la registrazione, viene registrato sul nastro un codice detto Time Code. Questo codice conferma la posizione della sequenza registrata sul nastro durante la riproduzione.

Se la registrazione inizia in una parte di nastro vuota, il conteggio del codice parte da "00:00:00" (minuto:secondo:fotogramma). Se la registrazione inizia al termine della sequenza precedente, il conteggio del Time Code prosegue sulla base di quello precedente.

Per effettuare il montaggio a combinazione libera (☞ pag. 30 – 32), è necessario il Time Code. Se un determinato punto del nastro contiene una parte non registrata, il Time Code viene interrotto e quando riprende la registrazione, il conteggio riparte da "00:00:00". Questo significa che il camcorder può registrare gli stessi codici già presenti in una sequenza precedente. Per evitare che si verifichi questo problema, eseguire la procedura indicata in "REGISTRAZIONE A METÀ NASTRO" nei seguenti casi;

- Dopo aver riprodotto il nastro in uso, quando si ricomincia a riprendere.
- Quando il camcorder si spegne in fase di ripresa.
- Quando si toglie e si rimette il nastro durante la ripresa.
- Quando si effettuano riprese su un nastro parzialmente registrato.
- Quando si registra su una parte di nastro vuota in mezzo ad altre sequenze.
- Quando si ricomincia a riprendere dopo aver già ripreso una scena ed aver aperto/chiuso lo sportello del vano.

### Visualizzazione

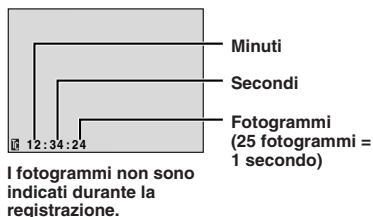

## REGISTRAZIONE A METÀ NASTRO

**1** Riprodurre un nastro o usare la ricerca di spazi vuoti (☞ pag. 14) per trovare il punto da cui si desidera iniziare la registrazione, quindi attivare il modo di fermo immagine (☞ pag. 13, "Riproduzione normale").

**2** Regolare l'interruttore di accensione 26 su "A" o "M" tenendo premuto il tasto di blocco 25 situato sull'interruttore, quindi iniziare la registrazione.

### NOTE:

- Non è possibile azzerare il Time Code.
- Durante l'avvolgimento veloce avanti e indietro, l'indicazione del time code non cambia in modo uniforme.
- Il Time Code è visualizzato solo quando "TIME CODE" è regolato su "ON" (☞ pag. 24).

## Riproduzione normale

**1** Inserire un nastro (☞ pag. 9).

**2** Regolare l'interruttore di accensione 26 su "PLAY", tenendo premuto il tasto di blocco 25 situato sull'interruttore. Per iniziare la riproduzione premere ►/II 6.

- Per sospendere temporaneamente la riproduzione (Fermo Immagine), premete il tasto ►/II 6.
- Per interrompere la riproduzione, premere ■ 4.
- In modalità di arresto, agire sui tasti ◀◀ 5 per il riavvolgimento ►► 7 per l'avvolgimento veloce.
- La ricerca rapida delle immagini (ricerca avanti/indietro) avviene premendo il tasto ◀◀ 5 o ►► 7 nel corso della riproduzione (la ricerca prosegue sino a quando si mantiene premuto il tasto ◀◀ 5 o ►► 7).
- Per zoomare in avvicinamento (sino a 44X) premere il tasto di zoom T 15 del telecomando, ovvero il tasto W 50 per zoomare in allontanamento. È altresì possibile ingrandire un'area specifica dell'immagine (☞ pag. 28).
- Premendo in qualsiasi momento il tasto ►/II 6, si fa ritorno alla normale riproduzione.

### Riproduzione al rallentatore/Effetti speciali di riproduzione/Zoom di riproduzione:

Disponibile soltanto con il telecomando (☞ pag. 28)

### Per controllare il volume del diffusore:

Ruotare la manopola MENU/VOLUME 14 in modo che l'indicatore di livello del volume 29, visualizzato sullo schermo, scorra sino a raggiungere l'intensità di volume desiderata.

## ATTENZIONE

Durante la ricerca veloce, porzioni dell'immagine potrebbero non risultare chiaramente visibili in modo particolare sul lato sinistro del display.

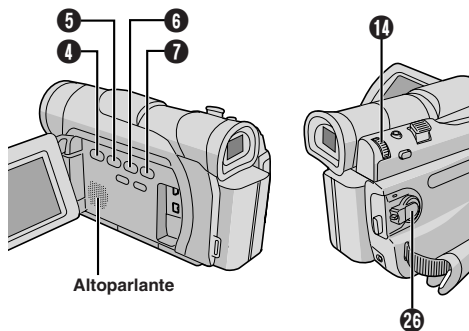

Continua alla pagina seguente.

## NOTE:

- Se il modo di arresto continua per 5 minuti quando la sorgente di alimentazione è la batteria, il camcorder si spegne automaticamente. Per riaccenderlo, regolare l'interruttore di accensione 25 su "OFF (CHARGE)" e quindi di nuovo su "PLAY".
- L'immagine di riproduzione può essere vista anche sul monitor LCD, sul mirino o su un televisore collegato (☞ pag. 15).
- Si può vedere l'immagine di riproduzione anche sul monitor LCD che è stato capovolto e spinto contro il corpo della videocamera.
- Indicazioni sul monitor LCD/mirino:  
Quando l'alimentazione arriva dal pacco batteria: l'indicatore della carica rimanente del pacco batteria "☐" viene visualizzata.  
Quando l'alimentazione arriva da una presa CA: l'indicazione "☐" non compare.
- Quando un cavo è collegato al connettore AV, il suono non viene emesso dall'altoparlante.
- Se la riproduzione di un fermo immagine si protrae per più di circa 3 minuti, il camcorder entra automaticamente in modalità di arresto.
- Quando si preme ►/II 6, l'immagine può non fermarsi immediatamente in modo che il camcorder possa stabilizzare il fermo immagine.

## Ricerca di spazi vuoti

Permette di trovare il punto di inizio della registrazione a metà di un nastro per evitare l'interruzione dei codici temporali (☞ pag. 13).

**1** Inserire un nastro (☞ pag. 9).

**2** Regolare l'interruttore di accensione 25 su "PLAY", tenendo premuto il tasto di blocco 25 situato sull'interruttore.

**3** Premere **BLANK SEARCH** 17.

- "BLANK SEARCH" 24 appare e la videocamera inizia automaticamente la ricerca rapida indietro o avanti, quindi si ferma al punto corrispondente a circa 3 secondi di nastro prima dell'inizio della parte vuota individuata.

**Per interrompere la ricerca degli spazi vuoti a metà . . .**

..... press ■ 4.

## NOTE:

- Al punto 3, se la posizione attuale è una parte vuota la videocamera cerca all'indietro e se la posizione attuale è una parte registrata la videocamera cerca in avanti.
- La ricerca degli spazi vuoti non si attiva se "HEAD CLEANING REQUIRED. USE CLEANING CASSETTE" è apparso con il nastro.
- Se l'inizio o la fine del nastro viene raggiunto durante la ricerca degli spazi vuoti, la videocamera si ferma automaticamente.
- Una parte vuota di durata inferiore a 5 secondi di nastro non può essere individuata.
- La parte vuota individuata può essere situata tra scene registrate. Prima di iniziare la registrazione, verificare che non esista una scena registrata dopo la parte vuota.

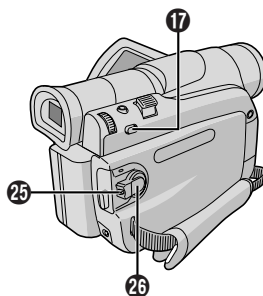

## Collegamenti

- 1** Verificare che tutti gli apparecchi siano spenti.
- 2** Collegare il camcorder a un TV o videoregistratore come illustrato.
- Se si utilizza un videoregistratore . . . passare al punto 3.**
- Altrimenti . . . passare al punto 4.**
- 3** Collegare l'uscita del videoregistratore all'ingresso del TV, consultando il manuale di istruzioni del videoregistratore.
- 4** Accendere il camcorder, il videoregistratore ed il televisore.
- 5** Regolare il videoregistratore nel modo di ingresso AUX e regolare il televisore sul suo modo VIDEO.

**Per scegliere se visualizzare o meno sul televisore collegato le seguenti indicazioni . . .**

• Data e ora

..... nella schermata di menu (☞ pag. 23, 25) impostare "DATE/TIME" su "AUTO", "ON" o su "OFF".

Oppure premere **DISPLAY** (Ⓛ) sul telecomando per visualizzare o cancellare l'indicazione della data.

• Codice del tempo

..... nella schermata di menu (☞ pag. 24, 25) impostare "TIME CODE" su "ON" o "OFF".

• Indicazioni che non siano la data e l'ora ed il codice temporale.

..... nella schermata di menu, regolare "ON SCREEN" su "LCD", "LCD/TV" o "OFF" (☞ pag. 23, 25).

### NOTE:

- **Per questo tipo di usi si consiglia di impiegare come fonte di alimentazione l'alimentatore CA anziché il pacco batteria** (☞ pag. 7).
- Impostare il selettore di uscita video dell'adattatore del cavo come specificato:
  - Y/C : Per il collegamento a un TV o a un videoregistratore in grado di ricevere segnali Y/C e di utilizzare un cavo S-Video.
  - CVBS : Per il collegamento a un TV o a un videoregistratore che non accetta segnali Y/C e utilizza un cavo Audio/Video.
- Per controllare il suono e le immagini dal camcorder senza inserire un nastro, regolare l'interruttore di accensione (Ⓛ) su "A" o "M" e quindi regolare il televisore sulla modalità di ingresso appropriata.
- Accertarsi di aver regolato il volume del sonoro del televisore al minimo per evitare sbalzi improvvisi di livello quando si accende il camcorder.
- Se il televisore o gli altoparlanti utilizzati non sono opportunamente schermati, evitare di posizionare gli altoparlanti troppo vicino al televisore per prevenire possibili interferenze nell'immagine riprodotta dal camcorder.
- Se non è visualizzata alcuna immagine o non si sente alcun suono dal televisore, impostare "S/AV INPUT" su "OFF" nella schermata di menu (solo GR-D50/D30, ☞ pag. 24).
- Mentre il cavo audio/video è collegato al connettore AV, il suono non è udibile dal diffusore.

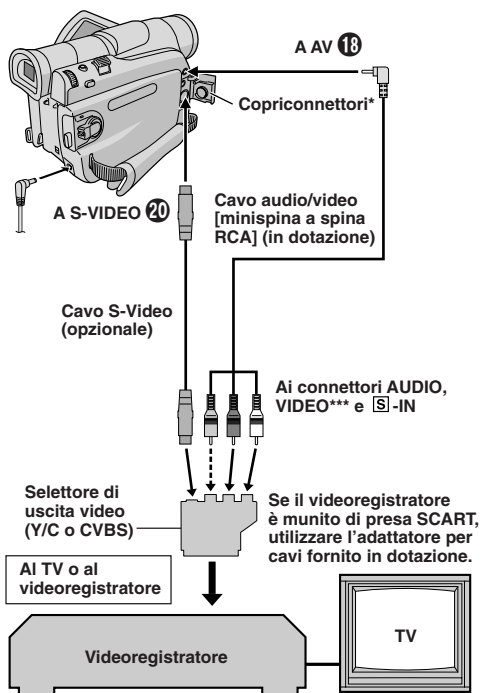

\* Per collegare i cavi, aprire questo coperchio.

\*\* Il cavo audio non è necessario per vedere solo fermi immagine.

\*\*\* Collegare quando non si usa il cavo S-video.



## Night-Scope

Rende più luminosi i soggetti o i luoghi scuri di quanto potrebbero esserlo con una buona luce naturale. Anche se l'immagine registrata non è granulosa, può avere un aspetto di lampeggiamento a causa della bassa velocità dell'otturatore.

**1** Regolare l'interruttore di accensione **26** su "M" tenendo premuto il tasto di blocco **25** situato sull'interruttore. Estrarre completamente il mirino o aprire completamente il monitor LCD.

**2** Premere **NIGHT** **9** per far apparire l'indicatore di Night-Scope "☾" **2**.

- La velocità otturatore viene regolata automaticamente per produrre una sensibilità fino a 30 volte maggiore.
- "A" appare a fianco di "☾" **2** mentre la velocità otturatore viene regolata automaticamente.

**Per disattivare Night-Scope . . .**

..... premere di nuovo **NIGHT** **9** in modo che l'indicatore di Night-Scope scompaia.

### NOTE:

- Durante Night-Scope, le seguenti funzioni o impostazioni non possono essere attivate e l'indicatore lampeggia o si spegne:
  - Alcune modalità di "Esposizione programmata con effetti speciali" (☞ pag. 16).
  - "GAIN UP" in nel menu CAMERA (☞ pag. 22).
  - "DIS" in nel menu MANUAL (☞ pag. 22).
- Durante l'uso di Night-Scope, può essere difficile mettere a fuoco con la videocamera. Per evitare problemi, si raccomanda di usare la messa a fuoco manuale e/o un treppiede.

## Esposizione programmata con effetti speciali

**1** Regolare l'interruttore di accensione **26** su "M" tenendo premuto il tasto di blocco **25** situato sull'interruttore. Estrarre completamente il mirino o aprire completamente il monitor LCD.

**2** Premere **MENU/VOLUME** **10**. Appare la schermata di menu.

**3** Girare **MENU/VOLUME** **10** per selezionare "PROGRAM AE" e premere.

**4** Girare **MENU/VOLUME** **10** per selezionare la modalità desiderata e premere. La selezione è completa. Premere di nuovo la ghiera **MENU/VOLUME** **10**. La schermata di menu si chiude.

- Il menu **PROGRAM AE** scompare e viene attivato il modo selezionato. Appare altresì l'indicatore relativo al modo selezionato.

**Per disattivare la modalità selezionata . . .**

..... selezionare "OFF" al punto **4**.

## IMPORTANTE

Alcune modalità di esposizione programmata con effetti speciali non possono essere usate con alcuni effetti di dissolvenza/tendina (☞ pag. 17). Se viene selezionata una modalità non utilizzabile, il relativo indicatore lampeggia o si spegne.

### NOTE:

- L'esposizione programmata con effetti speciali può essere modificata durante la registrazione oppure durante l'attesa della registrazione.

- Alcune modalità dell'esposizione automatica programmata con effetti speciali non possono essere usate durante Night-Scope.

## SHUTTER

**1/50:** La velocità dell'otturatore è fissata ad 1/50 di secondo. Le bande nere che compaiono generalmente quando si riprende uno schermo televisivo si assottigliano.

**1/120:** La velocità dell'otturatore è fissata ad 1/120 di secondo. Lo sfarfallio che si verifica quando si effettuano riprese sotto una luce fluorescente oppure una lampada a vapori di mercurio è ridotto.

## SPORTS

*(Velocità variabile dell'otturatore: 1/250 – 1/4000)*

Questi valori permettono di catturare nella loro completezza, fotogramma per fotogramma, anche immagini in movimento rapido, consentendo così una riproduzione al rallentatore vivida e stabile. Quanto più è elevata la velocità dell'otturatore, tanto più l'immagine risulta scura. Utilizzare la funzione "SHUTTER" in buone condizioni di luce.



## SNOW

Compensa soggetti che potrebbero altrimenti apparire troppo scuri quando si riprende in ambienti molto luminosi come sulla neve.

## SPOTLIGHT

Compensa soggetti che potrebbero altrimenti apparire troppo chiari quando si riprende sotto luci molto forti come riflettori.

### NOTA:

"SPOTLIGHT" halo stesso effetto di -3 con il comando dell'esposizione (☞ pag. 19).

## TWILIGHT (Crepuscolo)

Fa sembrare più naturali le scene riprese al tramonto, o alla sera. Il bilanciamento del bianco (☞ pag. 20) è posizionato inizialmente su ☼, ma può essere modificato in base alle proprie preferenze. Quando si sceglie la funzione "TWILIGHT", il camcorder regola automaticamente la messa a fuoco da circa 10 m all'infinito. Se la distanza è inferiore a 10 m, regolare la messa a fuoco manualmente.

## SEPIA (Color seppia)

Le scene registrate hanno una tonalità marron-cino, simile a quella delle vecchie fotografie. Per un aspetto del tutto classico si può combinare questo effetto con la modalità del cinema.

## B/W MONOTONE (Monocolore)

Come i film in bianco e nero, le riprese vengono registrate in bianco e nero. Utilizzato insieme alla modalità del cinema, esalta l'effetto "CLASSIC FILM".

## CLASSIC FILM (Film classico)

Conferisce un effetto stroboscopico alle scene registrate.

## STROBE (Stroboscopia)

Le registrazioni appaiono come una serie di immagini istantanee consecutive.



## Effetti di dissolvenza e tendina

Questi effetti consentono all'utilizzatore di inserire nelle riprese cambi di scena di tipo professionale e di vivacizzare il video.

La dissolvenza e la tendina si attivano quando si inizia o quando si interrompe la registrazione delle cassette.

**1** Regolare l'interruttore di accensione **26** su "M", tenendo premuto il tasto di blocco **25** situato sull'interruttore. Estrarre completamente il mirino o aprire completamente il monitor LCD.

**2** Premere **MENU/VOLUME 14**. Appare la schermata di menu.

**3** Girare **MENU/VOLUME 14** per selezionare "WIPE/FADER" e premere.

**4** Girare **MENU/VOLUME 14** per selezionare la modalità desiderata e premere. La selezione è completa. Premere di nuovo la ghiera **MENU/VOLUME 14**.

• Il menù WIPE/FADER scompare e l'effetto è prenotato. Compare l'indicatore che rappresenta l'effetto selezionato.

**5** Premere il tasto di avvio ed arresto della registrazione **22** per attivare la funzione dissolvenza in entrata/uscita o tendina in entrata/uscita.

**Per disattivare la modalità selezionata . . .**  
..... selezionare "OFF" al punto **4**.

## IMPORTANTE

Alcuni effetti di dissolvenza/tendina non possono essere usati con alcune modalità di esposizione programmata con effetti speciali (☞ pag. 16). Se viene selezionato un effetto di dissolvenza/tendina non utilizzabile, il relativo indicatore lampeggia o si spegne.

### NOTA:

È possibile prolungare un effetto di dissolvenza o tendina tenendo premuto il tasto di avvio ed arresto della registrazione **22**.

### **FADER — WHITE** (Dissolvenza in bianco)

Dissolvenza in ingresso o in uscita su schermo bianco.

### **FADER — BLACK** (Dissolvenza in nero)

Dissolvenza in ingresso o in uscita su schermo nero.

### **FADER — B.W** (Dissolvenza in bianco e nero)

Dissolvenza in ingresso da uno schermo in bianco e nero su schermo a colori o in uscita da uno schermo a colori su schermo in bianco e nero.

### **WIPE — CORNER** (Tendina angolare)

Ingresso su schermo nero a partire dall'angolo superiore destro verso l'angolo inferiore sinistro, o uscita in senso inverso, lasciando lo schermo nero.

### **WIPE — WINDOW** (Tendina a finestra)

La scena ha inizio al centro di uno schermo nero e si allarga progressivamente verso gli angoli, o comincia a scomparire poco alla volta dagli angoli verso il centro, lasciando alla fine lo schermo nero.

### **WIPE — SLIDE** (Tendina orizzontale)

Apparizione della scena da destra verso sinistra, e uscita da sinistra verso destra.

### **WIPE — DOOR** (Tendina a porta)

A partire da uno schermo nero, l'immagine entra in modo simile all'apertura dei due battenti di una porta, verso sinistra e verso destra, che rivelano la scena, o esce con lo schermo nero che ricompare coprendo la scena come i due battenti di una porta che si chiudono.

### **WIPE — SCROLL** (Tendina a scorrimento)

La scena entra scorrendo dalla parte inferiore verso quella superiore di uno schermo nero, o scompare progressivamente scorrendo dall'alto verso il basso, e lasciando lo schermo nero.

### **WIPE — SHUTTER** (Tendina ad otturatore)

La scena entra dal centro di uno schermo nero verso la parte superiore e quella inferiore o esce dalla parte superiore e dalla parte inferiore verso il centro lasciando uno schermo nero.

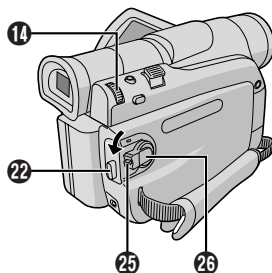

## Foto (per la registrazione delle cassette)

Questa funzione permette di registrare sul nastro immagini che appaiono come fotografie.

### SELEZIONE DELLA MODALITÀ FOTO

**1** Regolare l'interruttore di accensione **26** su "M", tenendo premuto il tasto di blocco **25** situato sull'interruttore. Estrarre completamente il mirino o aprire completamente il monitor LCD.

**2** Premere **MENU/VOLUME 10**. Appare la schermata di menu.

**3** Girare **MENU/VOLUME 10** per selezionare "CAMERA", quindi premere.

**4** Girare **MENU/VOLUME 10** per selezionare "SNAP MODE", quindi premere.

**5** Girare **MENU/VOLUME 10** per selezionare il modo foto desiderato, quindi premere.  
Girare **MENU/VOLUME 10** per selezionare "RETURN" e premere due volte. La schermata di menu si chiude.



**FULL**  
Modalità foto  
senza bordo



**PIN-UP**  
Modalità Pin-Up  
(effetto foto  
attaccata al muro)



**FRAME**  
Modalità foto con  
bordo

Si sente un effetto sonoro dello scatto dell'otturatore.

### REGISTRAZIONE DI FOTO

**1** Premere **SNAPSHOT 15**. "PHOTO" **16** appare durante la ripresa della foto.

**Se si preme durante l'attesa della registrazione . . .**  
..... appare "PHOTO" **16** e il fermo immagine viene registrato per circa 6 secondi, quindi il camcorder torna alla modalità di attesa della registrazione.

**Se si preme durante la registrazione . . .**  
..... appare "PHOTO" **16** e il fermo immagine viene registrato per circa 6 secondi, quindi riprende la registrazione normale.

• Indipendentemente dalla posizione dell'interruttore di accensione **26** ("A" o "M"), la registrazione di foto viene eseguita con la modalità foto selezionata.

**Modalità Motor Drive (avanzamento motorizzato):**  
Tenendo premuto **SNAPSHOT 15** si ottiene un effetto simile ad una serie di foto. (Intervallo tra i fermi immagine: circa 1 secondo.)

### NOTE:

- Per eliminare il suono dell'otturatore, **17** "BEEP" a pag. 23.
- Se la registrazione di foto non è possibile, "PHOTO" **16** lampeggia quando si preme **SNAPSHOT 15**.
- Anche se è attivata l'esposizione automatica programmata con effetti speciali (**17** pag. 16), alcuni modi dell'esposizione automatica programmata con effetti speciali sono disabilitati durante la registrazione di foto. In questo caso l'icona lampeggia.
- Se si preme **SNAPSHOT 15** mentre "DIS" è regolato su "ON" (**17** pag. 22), lo stabilizzatore verrà disabilitato.
- Anche durante la riproduzione del nastro, tutti i modi fotografia sono disponibili. Tuttavia il suono dell'otturatore non è udibile.
- Durante la registrazione di foto, l'immagine visualizzata nel mirino può essere parzialmente mancante. Non si ha però alcun effetto sull'immagine registrata.
- Quando un cavo è collegato al connettore AV, il suono dell'otturatore non è emesso dall'altoparlante, ma viene comunque registrato sul nastro.

### Messa a Fuoco Automatica

Il sistema di messa a fuoco automatica a gamma completa consente di realizzare riprese senza interruzioni dai primi piani (distanza di 5 cm circa dal soggetto) all'infinito.

Nelle seguenti situazioni, però, potrebbe non essere possibile riuscire ad ottenere una corretta messa a fuoco. In questi casi si consiglia di far uso della messa a fuoco manuale:

- Se due soggetti si sovrappongono nella stessa scena.
- In condizioni di illuminazione molto scarsa.\*
- Se il soggetto è senza contrasto (differenze fra zone luminose e zone scure), come nel caso di pareti o muri di un solo colore o del cielo azzurro e senza nubi.\*
- Se un soggetto scuro risulta appena appena percepibile nel mirino.\*
- Se la scena contiene forme o disegni molto piccoli o identici e ripetuti con regolarità.
- Se la scena è illuminata da raggi solari o luce riflessa da uno specchio d'acqua.
- In caso di ripresa di una scena con sfondo ad alto contrasto.

\* Lampeggiano i seguenti indicatori di basso contrasto: **▲**, **◀**, **▶** e **⊙**

### NOTE:

- Se l'obiettivo è macchiato o sporco, una corretta messa a fuoco non è possibile. Mantenere l'obiettivo pulito, strofinandolo di tanto in tanto con un panno morbido e pulito. In caso di formazione di condensa, asciugarlo con un panno asciutto, o attendere semplicemente che la condensa evapori naturalmente.
- Per riprendere un soggetto molto vicino all'obiettivo, zoomare anzitutto completamente in allontanamento (**17** pag. 12). Quando si usa lo zoom in avvicinamento in modalità di messa a fuoco automatica, il camcorder potrebbe decidere di zoomare automaticamente in allontanamento, in relazione alla distanza fra il soggetto ed il camcorder stesso. Nel caso in cui sia attivata la funzione "TELE MACRO" (**17** pag. 22), però, il camcorder non attiva automaticamente lo zoom in allontanamento.

Ottenere una messa a fuoco corretta.

**1** Se si usa il mirino, le necessarie regolazioni del mirino dovrebbero già essere state effettuate (☞ pag. 8).

**2** Regolare l'interruttore di accensione **26** su "M" tenendo premuto il tasto di blocco **25** situato sull'interruttore, quindi premere **FOCUS 17** (☞ pag. 40 a 41). Appare l'indicatore della messa a fuoco manuale.

**3** Per mettere a fuoco un soggetto più distante, ruotare **MENU/VOLUME 14** verso "+". "▶" **21** appare e lampeggia.

Per mettere a fuoco un soggetto più vicino, ruotare **MENU/VOLUME 14** verso "-". "◀" **21** appare e lampeggia.

**4** Premere **MENU/VOLUME 14**. La regolazione della messa a fuoco è completa.

Per ritornare alla messa a fuoco automatica, premere due volte **FOCUS 17** o regolare l'interruttore di accensione **26** su "A".

Se si preme **FOCUS 17** una volta, la videocamera entrerà di nuovo nella modalità di regolazione della messa a fuoco.

### NOTE:

- In caso di uso della modalità di messa a fuoco manuale, la messa a fuoco dell'obiettivo deve avvenire in posizione di teleobiettivo massimo. Mettendo a fuoco su un certo soggetto in posizione di grandangolo, non è possibile ottenere immagini nitide e precise in caso di zoom in avvicinamento, perché la profondità di campo a lunghezze focali maggiori risulta ridotta.
- Se il livello di messa a fuoco non può essere regolato a distanze maggiori o minori di quella su cui si trova al momento, nel mirino si mette a lampeggiare l'indicazione "▲" o "▼".



Zona di individuazione della messa a fuoco



Quando si mette a fuoco un soggetto più lontano



Quando si mette a fuoco un soggetto più vicino

Si consiglia di procedere alla regolazione manuale dell'esposizione nei casi seguenti:

- Quando si effettuano riprese in controluce o se lo sfondo risulta troppo luminoso rispetto al soggetto.
- Quando si effettuano riprese con sfondi di natura riflettente, quali spiagge o campi da sci.
- Quando lo sfondo risulta particolarmente scuro, o il soggetto è molto illuminato.

**1** Regolare l'interruttore di accensione **26** su "M" tenendo premuto il tasto di blocco **25** situato sull'interruttore. Estrarre completamente il mirino o aprire completamente il monitor LCD.

**2** Premere **MENU/VOLUME 14**. Appare la schermata di menu.

**3** Girare **MENU/VOLUME 14** per selezionare "EXPOSURE", e premere.

**4** Girare **MENU/VOLUME 14** per selezionare "MANUAL" e premere. La schermata di menu scompare. Appare l'indicatore di controllo esposizione.



**5** Girare **MENU/VOLUME 14** verso "+" per schiarire l'immagine o verso "-" per scurire l'immagine. (Massimo  $\pm 6$ )

**6** Premere **MENU/VOLUME 14**. La regolazione dell'esposizione è completa.

### Per ritornare al controllo automatico dell'esposizione. . .

..... selezionare "AUTO" al punto 4. Oppure regolare l'interruttore di accensione **26** su "A".

### Per schiarire rapidamente il soggetto . . .

..... premere **BACKLIGHT 10**. Viene visualizzato  **4** e il soggetto viene schiarito. Se si preme di nuovo,  **4** scompare e la luminosità torna al livello precedente.

- L'esposizione +3 ha lo stesso effetto del tasto **BACKLIGHT 10**.
- L'uso di **BACKLIGHT 10** può far diventare troppo forte la luce intorno al soggetto e sbiancare il soggetto.
- La compensazione del controluce è disponibile anche quando l'interruttore di accensione **26** è regolato su "A".

### NOTA:

La compensazione controluce, riflettore (☞ pag. 16) e "SNOW" (☞ pag. 16) non hanno alcun effetto quando è attivata la modalità di controllo manuale dell'esposizione.

## Blocco del diaframma

Usare questa funzione nelle seguenti situazioni:

- Quando si riprende un soggetto in movimento.
- Quando la distanza a cui si trova il soggetto cambia (e quindi le dimensioni del soggetto sul monitor LCD o nel mirino cambiano), come quando il soggetto si sta spostando indietro.
- Quando si effettuano riprese con sfondi di natura riflettente, quali spiagge o campi da sci.
- Quando si effettuano riprese di soggetti illuminati da riflettori.
- Quando si fa uso dello zoom.

Quando il soggetto è vicino, tenere il diaframma bloccato. Anche se il soggetto si allontana, l'immagine non si scurisce o schiarisce.

**Prima di eseguire quanto segue, eseguire i punti da 1 a 4 di "Controllo dell'esposizione" (☞ pag. 19).**

**5** Regolare lo zoom in modo che il soggetto occupi completamente il monitor LCD o il mirino, quindi tenere premuto **MENU/VOLUME** **1** per più di 2 secondi. Appaiono l'indicatore **4** di controllo dell'esposizione e "**1**" **6**. Premere **MENU/VOLUME** **1**. "**1**" **6** diventa "**1**" e il diaframma viene bloccato.

**Per ritornare al controllo automatico del diaframma . . .**

..... ruotare **MENU/VOLUME** **1** fino a visualizzare "AUTO", quindi premerlo al punto 4. L'indicatore di controllo dell'esposizione **4** e il simbolo "**1**" **6** scompaiono. Oppure mettere l'interruttore di accensione **26** su "**A**".

**Per bloccare il controllo dell'esposizione e il diaframma . . .**

..... dopo il punto 4 di "Controllo dell'esposizione" (☞ pag. 19), regolare l'esposizione ruotando **MENU/VOLUME** **1**. Bloccare quindi il diaframma al punto 5 di "Blocco del diaframma". Per il bloccaggio automatico, ruotare **MENU/VOLUME** **1** fino a selezionare "AUTO", quindi premere al punto 4. Il diaframma torna in automatico dopo circa 2 secondi.

### Diaframma

Come la pupilla dell'occhio umano, si contrae in ambienti ben illuminati per evitare una penetrazione eccessiva della luce e si espande in ambienti scuri per lasciare entrare più luce.

## Regolazione del bilanciamento del bianco

Il termine si riferisce alla correttezza della riproduzione del colore nelle varie condizioni di illuminazione. Se il bilanciamento del bianco è corretto, tutti gli altri colori vengono riprodotti accuratamente.

Normalmente, il bilanciamento del bianco viene regolato in modo automatico. Tuttavia, chi è pratico dell'uso del camcorder preferisce regolare questa funzione manualmente per una resa più professionale del colore e della tinta.

**1** Regolare l'interruttore di accensione **26** su "**M**" tenendo premuto il tasto di blocco **26** situato sull'interruttore. Estrarre completamente il mirino o aprire completamente il monitor LCD.

**2** Premere **MENU/VOLUME** **1**. Appare la schermata di menu.

**3** Girare **MENU/VOLUME** **1** per selezionare "☞ (W.BALANCE)", quindi premere.

**4** Girare **MENU/VOLUME** **1** per selezionare il modo desiderato.

"**AUTO**": Il bilanciamento del bianco viene regolato automaticamente (preimpostato in fabbrica).

"☞ **MWB**": Il bilanciamento del bianco viene impostato manualmente.

"☀ **FINE**": In esterni con cielo sereno.

"☁ **CLOUD**": In esterni con tempo nuvoloso.

"☀ **HALOGEN**": Quando si usa una lampada video o sorgenti di luce simili.

**5** Premere **MENU/VOLUME** **1**. La selezione è completa. Premere di nuovo la ghiera **MENU/VOLUME** **1**. La schermata di menu si chiude e appare l'indicatore del modo selezionato tranne "AUTO".

**Per ritornare al bilanciamento del bianco automatico . . .**

..... selezionare "AUTO" al punto 4 oppure mettere l'interruttore di accensione **26** su "**A**".

### NOTA:

Non è possibile utilizzare il bilanciamento del bianco quando sono attivati gli effetti color seppia o monocolor (☞ pag. 16).

## Bilanciamento del bianco manuale

Eseguire il bilanciamento del bianco manuale quando si effettuano riprese in condizioni di illuminazione variabili.

**1** Seguire i punti da 1 a 4 relativi alla regolazione del bilanciamento del bianco e selezionare "☞ **MWB**".

**2** Tenere un foglio di carta bianca di fronte al soggetto. Regolare lo zoom o posizionarsi in modo che il foglio di carta occupi interamente lo schermo.

**3** Premere **MENU/VOLUME** **1** fino a quando il simbolo ☞ non inizia a lampeggiare rapidamente. Una volta completata la regolazione, il simbolo ☞ torna a lampeggiare normalmente.

**4** Premere due volte **MENU/VOLUME** **1**. La schermata di menu si chiude e appare l'indicatore di bilanciamento manuale del bianco ☞ **3**.

### NOTE:

- Al punto 2 può risultare difficile mettere a fuoco sulla carta bianca. In questi casi, regolare la messa a fuoco manualmente (☞ pag. 19).
- Le riprese vengono ovviamente effettuate nelle più diverse condizioni di illuminazione degli interni (luce naturale o fluorescente, luce di candela, ecc.). Dal momento che la temperatura del colore è diversa a seconda della sorgente luminosa, il colore che il soggetto assume viene a differire a seconda delle predisposizioni usate per il bilanciamento del bianco. Questa funzione può quindi essere utilizzata per ottenere dei risultati più naturali.
- Una volta regolato il bilanciamento del bianco durante il funzionamento con bilanciamento del bianco manuale, la regolazione viene mantenuta anche se si spegne il camcorder o si rimuove la batteria.

## Menu per la registrazione

Questa videocamera è dotata di un sistema a menu sullo schermo facile da usare che semplifica numerose impostazioni dettagliate della videocamera (☞ pag. 21 – 24).

**1** Regolare l'interruttore di accensione **26** su "M" tenendo premuto il tasto di blocco **25** situato sull'interruttore. Estrarre completamente il mirino o aprire completamente il monitor LCD.

**2** Premere **MENU/VOLUME** **10**. Appare la schermata di menu.

**3** Girare **MENU/VOLUME** **10** per selezionare il menu della funzione desiderata e premere.

**4** L'impostazione del menu funzione dipende dalla funzione.

Se si è selezionata una funzione diversa da "WIPE/FADER", "PROGRAM AE", "EXPOSURE" o "W. BALANCE"...

..... vedere la colonna a destra.

Se si è selezionata una funzione diversa da "CAMERA", "MANUAL", "SYSTEM" o "CAMERA DISPLAY"...

..... passare al punto 5.

**5** Girare **MENU/VOLUME** **10** per selezionare la funzione desiderata e premere. Appare il menu secondario. Poi girare **MENU/VOLUME** **10** per selezionare il parametro e premere. La selezione è completa.

**6** Ruotare **MENU/VOLUME** **10** per selezionare "RETURN", quindi premerla due volte. La schermata di menu si chiude.

• L'icona **☒** corrisponde a "END" (fine).

### NOTA:

Quando lo schermo del menu viene lasciato aperto per un paio di minuti, sullo schermo può rimanere una immagine residua, la quale può richiedere alcuni secondi prima di scomparire. Questo fenomeno non è tuttavia da attribuire ad un difetto dell'unità.

## WIPE/FADER

Fare riferimento a "Effetti di dissolvenza e tendina" (☞ pag. 17).

## PROGRAM AE

Fare riferimento a "Esposizione programmata con effetti speciali" (☞ pag. 16).

## EXPOSURE

Fare riferimento a "Controllo dell'esposizione" e "Blocco del diaframma" (☞ pag. 19, 20).

## W.BALANCE

Fare riferimento a "Regolazione del bilanciamento del bianco" e "Bilanciamento del bianco manuale" (☞ pag. 20).

## CAMERA

Le impostazioni effettuate nel menu "CAMERA" rimangono efficaci sia che l'interruttore di accensione **26** venga posto su "A" sia che venga posto su "M". Tuttavia il menu delle impostazioni può essere modificato solamente quando l'interruttore di accensione **26** risulta essere posto su "M".

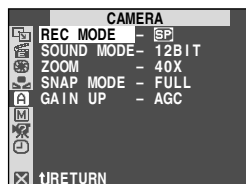

### REC MODE

Consente di impostare la modalità di registrazione delle cassette ([SP] o LP) a seconda delle preferenze (☞ pag. 10).

### SOUND MODE

**[12BIT]:** Permette la registrazione del sonoro stereo su quattro canali separati ed è consigliato per l'uso quando si esegue il doppiaggio audio. (Equivalente alla modalità 32 kHz di modelli precedenti)

**16BIT:** Permette di registrare il suono stereo su due canali separati. (Equivalente alla modalità 48 kHz di modelli precedenti)

### ZOOM

**16X:** Quando si imposta il valore "16X" utilizzando lo zoom digitale, l'ingrandimento dello zoom ritorna a 10X poiché viene disattivato lo zoom digitale.

**[40X]:** Consente di utilizzare lo zoom digitale. Elaborando e ingrandendo le immagini in modo digitale, è possibile ottenere fattori di ingrandimento da 16X (limite dello zoom ottico) a un massimo di 40X con lo zoom digitale.

**700X:** Consente di utilizzare lo zoom digitale. Elaborando e ingrandendo le immagini in modo digitale, è possibile ottenere fattori di ingrandimento da 16X (limite dello zoom ottico) a un massimo di 700X con lo zoom digitale.

[ ] = Preimpostato in fabbrica

## SNAP MODE

Fare riferimento a "Foto (per la registrazione delle cassette)" (☞ pag. 18).

## GAIN UP

**OFF:** Consente di riprendere scene buie senza regolazione della luminosità dell'immagine.

**[AGC]:** Nel complesso, l'immagine appare granulosa, ma è luminosa.

**AUTO A:** La velocità dell'otturatore viene regolata automaticamente (da 1/25 a 1/200 di sec.). Riprendendo con velocità dell'otturatore ad 1/25 di sec. un soggetto scarsamente illuminato si ottiene una immagine più luminosa che con la funzione AGC, ma i movimenti del soggetto non risultano dolci e naturali. L'aspetto complessivo può essere sgranato. Mentre la velocità otturatore viene regolata automaticamente, viene visualizzato "**A**".

## MANUAL

Le impostazioni di "**M** MANUAL" sono valide soltanto quando l'interruttore di accensione  è regolato su "**M**".

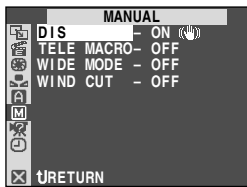

## DIS

**OFF:** Per disattivare la funzione.

**[ON ]:** Per compensare immagini instabili provocate da tremolii della fotocamera, in particolare con ingrandimenti elevati

## NOTE:

- In caso di eccessivo movimento della mano che tiene la fotocamera, e nelle seguenti condizioni, una accurata stabilizzazione può non essere possibile:
  - Con soggetti a strisce verticali o orizzontali.
  - Con soggetti scuri o poco illuminati.
  - Con soggetti in eccessivo controluce.
  - Riprendendo scene con movimenti in varie direzioni.
  - Riprendendo scene con sfondi a basso contrasto.
- Nel corso di riprese con l'apparecchio montato su un treppiede, disattivare questa modalità.
- L'indicatore " 8" lampeggia o si spegne se non è possibile usare lo stabilizzatore.

## TELE MACRO



**[OFF]:** Per disattivare la funzione.



**ON:** Generalmente la distanza da un soggetto in cui l'obiettivo è a fuoco dipende dall'ingrandimento dello zoom. Se la distanza dal soggetto non è superiore a 1 m, alla predisposizione massima del teleobiettivo l'obiettivo non è a fuoco. Quando è predisposta su "ON", si può riprendere un soggetto il più grande possibile a una distanza di circa 60 cm.

- A seconda della posizione dello zoom, l'obiettivo può non essere a fuoco.

## WIDE MODE



**[OFF]:** Registra senza cambiamento nel rapporto di aspetto dello schermo. Per la riproduzione su un televisore con un rapporto di aspetto normale.

**CINEMA :** Aggiunge una striscia nera nella parte superiore e inferiore dell'immagine. Durante la riproduzione su televisori con schermo panoramico, le strisce nere nella parte alta e in quella bassa dello schermo vengono tagliate e il formato dello schermo appare in 16:9. Compare il simbolo  12. Per utilizzare questa funzione, consultare il manuale di istruzioni del televisore con schermo panoramico. Per la riproduzione/registrazione su televisori 4:3 e monitor LCD/mirino, viene inserita una striscia nera nella parte superiore e in quella inferiore dell'immagine che acquisisce l'aspetto di un film 16:9 tipo letterbox.

**SQUEEZE :** Per la riproduzione su televisori 16:9. Ingrandisce naturalmente l'immagine per adattarla allo schermo senza distorsioni. Compare il simbolo  12. Per utilizzare questa funzione, consultare il manuale di istruzioni del televisore con schermo panoramico. Per la riproduzione/registrazione su televisori 4:3 e monitor LCD/mirino, l'immagine viene allungata verticalmente.

## WIND CUT

**[OFF]:** Disattiva la funzione che riduce il rumore del vento.

**ON :** Aiuta a ridurre il rumore creato dal vento. Appare " 18". La qualità del suono cambia. Questo è normale.

[ ] = Preimpostato in fabbrica



## SYSTEM

Le funzioni "SYSTEM" che sono impostate quando l'interruttore di accensione **26** è regolato su "M" si applicano anche quando l'interruttore di accensione **26** è regolato su "PLAY" (**13** pag. 24).

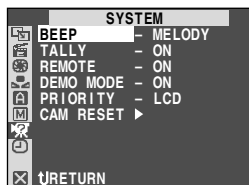

### BEEP

**OFF:** Anche se non è udibile durante le riprese, il suono dell'otturatore viene registrato sul nastro.

**BEEP:** Il segnale acustico suona quando si accende o si spegne il camcorder e all'inizio ed alla fine della registrazione. Serve anche ad attivare l'effetto di suono otturatore (**13** pag. 18).

**[MELODY]:** Invece di un segnale acustico, quando viene effettuata un'operazione si sente una melodia. Attiva inoltre l'effetto sonoro dell'otturatore (**13** pag. 18).

### TALLY

**OFF:** La lampadina spia rimane sempre spenta.

**[ON]:** La lampadina spia si accende per segnalare l'inizio della registrazione.

### REMOTE

**OFF:** Inibisce la ricezione, da parte del camcorder, dei raggi di segnale emessi dal telecomando. In tal modo il camcorder non può essere quindi gestito dal telecomando.

**[ON]:** Abilita la ricezione, da parte del camcorder, dei raggi di segnale emessi dal telecomando.

### DEMO MODE

**OFF:** Non avrà luogo la dimostrazione automatica.

**[ON]:** Esegue la dimostrazione di determinate funzioni quali esposizione programmata con effetti speciali, ecc. e può essere utilizzata per verificare il funzionamento di queste funzioni:

- Quando si chiude lo schermo del menu dopo che la funzione "DEMO MODE" viene impostata su "ON".
- Con la funzione "DEMO MODE" impostata su "ON", se non si esegue alcuna operazione entro circa tre minuti dopo che l'interruttore di accensione **26** sia stato posto su "A" o su "M".

L'esecuzione di un'operazione durante la dimostrazione interrompe temporaneamente la dimostrazione. Se, dopo di ciò, non viene eseguita alcuna operazione per più di 3 minuti, la dimostrazione riprenderà.

### NOTE:

- Se il camcorder contiene una cassetta, non è possibile attivare la dimostrazione.
- "DEMO MODE" rimane "ON" anche se si spegne l'alimentazione della videocamera.
- Se "DEMO MODE" rimane "ON", alcune funzioni non saranno disponibili. Dopo avere visto una demo, regolarlo su "OFF".

## PRIORITY

**[LCD]:** Quando lo schermo LCD è completamente aperto, anche se il mirino si trova in posizione estratta l'immagine viene visualizzata solamente sullo schermo LCD stesso; non potrà quindi essere osservata nel mirino.

**FINDER:** Quando il mirino si trova in posizione estratta, anche se lo schermo LCD è completamente aperto l'immagine viene visualizzata solamente nel mirino stesso; non potrà quindi essere osservata sullo schermo LCD.

### CAM RESET

**[CANCEL]:** Non ripristina tutte le impostazioni alle preselezioni di fabbrica.

**EXECUTE:** Ripristina tutte le impostazioni alle preselezioni di fabbrica.

## CAMERA DISPLAY

- Le impostazioni eseguite nel menu "CAMERA DISPLAY" sono valide solamente per la ripresa video.
- Le impostazioni effettuate nel menu "CAMERA DISPLAY" rimangono efficaci anche quando l'interruttore di accensione **26** viene posto su "A". Tuttavia le impostazioni del menu possono essere modificate solamente quando l'interruttore di accensione **26** viene posto su "M".

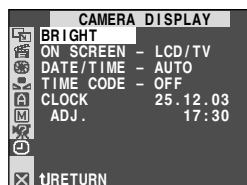

### BRIGHT

**13** pag. 11, "Per regolare la luminosità dello schermo".

### ON SCREEN

**LCD:** Impedisce che la visualizzazione (tranne la data, l'ora e il codice temporale durante la riproduzione) del camcorder appaia sullo schermo del televisore collegato.

**[LCD/TV]:** Fa apparire la visualizzazione del camcorder sullo schermo del televisore quando il camcorder è collegato ad un televisore.

### DATE/TIME

**OFF:** Non appare la data/ora.

**[AUTO]:** Visualizza la data/ora per circa 5 secondi nei seguenti casi:

- Quando l'interruttore di accensione **26** viene regolato da "OFF (CHARGE)" a "A" o "M".
- Quando inizia la riproduzione delle cassette. La videocamera visualizza la data/ora di registrazione delle scene.
- Quando cambia la data durante la riproduzione delle cassette.

**ON:** Viene sempre visualizzata la data/ora.

• L'indicazione della data può essere abilitata o disabilitata premendo il tasto **DISPLAY 48** del telecomando.

[ ] = Preimpostato in fabbrica

## TIME CODE

**[OFF]:** Non viene visualizzato il Time Code.

**ON:** Sulla videocamera e sulla TV collegata viene visualizzato il Time Code. Durante la registrazione non vengono visualizzati i numeri dei fotogrammi.

## CLOCK ADJ.

Consente di impostare la data e l'ora correnti (☞ pag. 10).

## Menu per la riproduzione

La seguente procedura si applica a tutte le funzioni ad eccezione della sincronizzazione (☞ pag. 32).

**1** Regolare l'interruttore di accensione **25** su "PLAY", tenendo premuto il tasto di blocco **25** situato sull'interruttore.

**2** Premere **MENU/VOLUME 10**. Appare la schermata di menu.

**3** Girare **MENU/VOLUME 10** per selezionare il menu della funzione desiderata e premere.

**4** Girare **MENU/VOLUME 10** per selezionare la funzione desiderata e premere.

**5** Girare **MENU/VOLUME 10** per selezionare il parametro e premere. La selezione è completa.

**6** Ruotare **MENU/VOLUME 10** per selezionare "**RETURN**" e premerla due volte per chiudere la schermata di menu.

## VIDEO

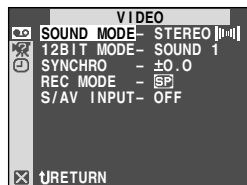

**SOUND MODE** .....☞ pag. 25, "Modalità Sonora della Riproduzione".

**12BIT MODE** .....☞ pag. 25, "Visualizzazione".

**SYNCHRO** .....☞ pag. 32, "Per un montaggio più accurato".

### REC MODE

Permette di impostare la modalità di registrazione delle cassette ([SP] o LP) come preferito (☞ pag. 10). Si consiglia di usare "REC MODE" del menu "**VIDEO**" quando si usa questa videocamera come registratore durante la duplicazione (Solo GR-D50/D30, ☞ pag. 26, 27).

- "REC MODE" può essere impostato quando l'interruttore di accensione **25** è regolato su "PLAY" o "**M**" (☞ pag. 10, 21).

### S/AV INPUT (Solo GR-D50/D30)

**ON:** Consente l'ingresso di segnali audio/video dai connettori AV e S-VIDEO (☞ pag. 26).

**[OFF]:** Consente l'uscita di segnali audio/video verso una TV, un videoregistratore, ecc. tramite i connettori AV e S-VIDEO (☞ pag. 15, 26).

- Quando "S/AV INPUT" è impostato su "ON", la riproduzione del camcorder non può essere vista sull'uscita AV.

## SYSTEM

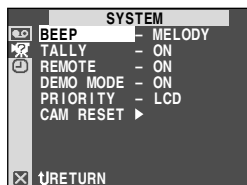

Ogni impostazione è legata a "**SYSTEM**", che appare quando l'interruttore di accensione **25** è regolato su "**M**" (☞ pag. 23). I parametri sono gli stessi descritti a pag. 23.

[ ] = Preimpostato in fabbrica



## VIDEO DISPLAY

- Le impostazioni eseguite nel menu "VIDEO DISPLAY" sono valide solamente per la riproduzione del nastro.



### BRIGHT , DATE/TIME , TIME CODE

Fare riferimento alla sezione "CAMERA DISPLAY" a pag. 23 e 24. Il valore preimpostato in fabbrica della funzione "DATE/TIME" che si trova nel menu "VIDEO DISPLAY" è su "OFF".

#### ON SCREEN

**OFF:** Sullo schermo LCD o sul televisore collegato non appaiono le immagini del camcorder (ad eccezione della data, dell'ora e del codice temporale).

**[LCD]:** Le immagini del camcorder vengono visualizzate solamente sullo schermo LCD e non sul televisore collegato (ad eccezione della data, dell'ora e del codice temporale).

**LCD/TV:** Le immagini del camcorder vengono visualizzate sia sullo schermo LCD sia sul televisore collegato.

## Modalità Sonora della Riproduzione

Nel corso della riproduzione delle cassette il camcorder individua la modalità sonora con cui è stata effettuata la registrazione, e riproduce il suono allo stesso modo. Selezionare il tipo di suono con il quale si vuole accompagnare l'immagine riprodotta. Secondo la spiegazione di accesso al menu a pag. 24, selezionare "SOUND MODE" o "12BIT MODE" dalla schermata di menu e impostare sul parametro desiderato.

#### SOUND MODE

**[STEREO]**: Il suono viene emesso in stereo da entrambi i canali "L" e "R".

**SOUND L**: Il suono dal canale "L" è emesso.

**SOUND R**: Il suono dal canale "R" è emesso.

#### 12BIT MODE

**MIX:** Il suono originale e quello doppiato sono combinati ed emessi in stereo su entrambi i canali "L" e "R".

**[SOUND 1]:** Il suono originale viene emesso in stereo su entrambi i canali "L" e "R".

**SOUND 2:** Il suono doppiato viene emesso in stereo su entrambi i canali "L" e "R".

[ ] = Preimpostato in fabbrica

## NOTE:

- Per modificare il suono in uscita si può anche agire sul tasto **AUDIO** del telecomando in dotazione, senza bisogno di accedere al menù di riproduzione. Accertarsi di aver orientato il telecomando verso il sensore di comandi a distanza del camcorder.
- Il camcorder non può individuare la modalità sonora nella quale era stata effettuata la registrazione durante l'avanzamento veloce o il riavvolgimento. Durante la riproduzione, la modalità sonora viene visualizzata nell'angolo in alto a sinistra.
- L'impostazione di "SOUND MODE" è disponibile sia per il suono a 12 bit che per quello a 16 bit. (Nelle funzioni di modelli precedenti "12 bit" si chiama "32 kHz" e "16 bit" si chiama "48 kHz".)

## Visualizzazione

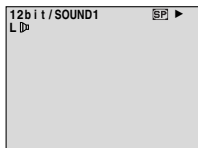

**Impostazione di ON SCREEN:** Per il suono di riproduzione, la velocità del nastro e lo scorrimento del nastro.

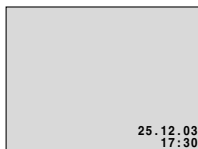

**Impostazione di DATE/TIME:** Per data/ora.

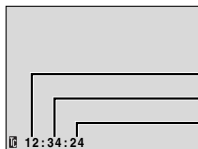

**Impostazione di TIME CODE:** Per il codice temporale.

Minuti  
Secondi  
Fotogrammi\*

\* 25 fotogrammi = 1 secondo

## Duplicazione verso o da un videoregistratore

### Per usare questa videocamera come riproduttore

- 1 Seguendo l'illustrazione, collegare il camcorder e il videoregistratore. Fare riferimento anche a pag. 15.
- 2 Regolare l'interruttore di accensione 26 di questa videocamera su "PLAY" tenendo premuto il tasto di blocco 25 situato sull'interruttore, accendere il videoregistratore e inserire le cassette appropriate nella videocamera e nel videoregistratore.
- 3 Inserire il videoregistratore in modalità AUX e di attesa della registrazione.
- 4 Riprodurre il nastro inserito nel camcorder per individuare un punto subito prima del punto dal quale si vuole iniziare il montaggio. Una volta raggiunto questo punto premere il tasto ►/II 6 del camcorder.
- 5 Premere ►/II 6 del camcorder ed attivare la modalità di registrazione del videoregistratore.
- 6 Portare il videoregistratore in modalità di pausa della registrazione e premere il tasto ►/II 6 del camcorder.
- 7 Ripetere le operazioni dei punti da 4 a 6 per montare altri segmenti. Terminate le operazioni, arrestare definitivamente il videoregistratore ed il camcorder.

#### NOTE:

- Quando il camcorder inizia la riproduzione, il materiale appare sul televisore. Questo serve di verifica per i collegamenti e il canale AUX a fini di duplicazione.
- Prima di iniziare la duplicazione, accertarsi che non compaiano le indicazioni sul televisore collegato. Se compaiono vengono anche registrate sul nuovo nastro.
- Impostare il selettore di uscita video dell'adattatore del cavo come specificato:  
Y/C : Per il collegamento a un TV o a un videoregistratore in grado di ricevere segnali Y/C e di utilizzare un cavo S-Video.  
CVBS : Per il collegamento a un televisore o a un videoregistratore che non accetta segnali Y/C e utilizza un cavo Audio/Video.

### Per scegliere se visualizzare o meno sul televisore collegato le seguenti indicazioni . .

- Data e ora  
..... nella schermata di menu (☞ pag. 23, 25) impostare "DATE/TIME" su "AUTO", "ON" o "OFF". Oppure premere **DISPLAY** 48 sul telecomando per abilitare/disabilitare l'indicazione della data.
- Codice del tempo  
..... nella schermata di menu (☞ pag. 24, 25) impostare "TIME CODE" su "ON" o "OFF".
- Indicazioni che non siano la data e l'ora ed il codice temporale.  
..... Impostare "ON SCREEN" nella schermata di menu (☞ pag. 23, 25) su "LCD", "LCD/TV" o "OFF".

### Per usare questa videocamera come registratore (Per gli acquirenti della GR-D50/D30)

1. Regolare l'interruttore di accensione 26 di questa videocamera su "PLAY" tenendo premuto il tasto di blocco 25 situato sull'interruttore.
2. Impostare la funzione "S/AV INPUT" su "ON" e la funzione "REC MODE" su "SP" o su "LP" (☞ pag. 24).

3. Collegare i cavi come mostrato in figura e caricare una cassetta da registrare.
4. Premere il tasto di avvio ed arresto della registrazione 22 per inserire la modalità di pausa di registrazione. Sullo schermo apparirà "A/V IN".
5. Premere il tasto di avvio ed arresto della registrazione 22 per iniziare la registrazione. ⏪ 15 ruota sullo schermo.
6. Premere il tasto di avvio ed arresto della registrazione 22 per inserire la modalità di pausa della registrazione. ⏪ 15 cessa di ruotare.

#### NOTE:

- Per usare un adattatore per cavo di uscita (disponibile in commercio), consultare le relative istruzioni.
- Successivamente alla duplicazione, reimpostare "S/AV INPUT" su "OFF".
- I segnali analogici possono essere convertiti in segnali digitali con questo procedimento.
- È anche possibile duplicare da un'altra videocamera.

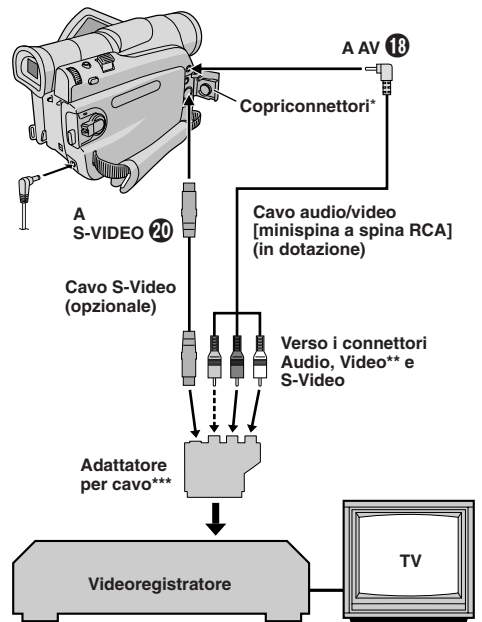

\* Per collegare i cavi, aprire questo coperchio.

\*\* Collegare quando non si usa il cavo S-video.

\*\*\* Se il videoregistratore dispone della presa SCART  
Per impiegare il camcorder come lettore → utilizzare l'adattatore per cavo fornito in dotazione.

Per impiegare il camcorder come registratore (solamente per il modello GR-D50/D30) → utilizzare un adattatore per cavo di uscita disponibile in commercio.

## Duplicazione su o da un apparecchio video dotato di connettore DV (duplicazione digitale)

Si possono anche copiare scene registrate da questo camcorder ad un altro apparecchio video dotato di connettore DV. Poiché il segnale inviato è digitale, non si ha quasi alcuno scaldamento dell'immagine o del suono.

### Per usare questa videocamera come riproduttore

- 1 Assicurarsi che tutti gli apparecchi siano spenti. Collegare questa videocamera a un apparecchio video dotato di connettore DV usando un cavo DV come mostrato nell'illustrazione.
- 2 Regolare l'interruttore di accensione 26 di questa videocamera su "PLAY" tenendo premuto il tasto di blocco 25 situato sull'interruttore, accendere l'apparecchio video e inserire le cassette appropriate in questa videocamera e nell'apparecchio video.
- 3 Premere ► 6 per iniziare la riproduzione del nastro sorgente.
- 4 Guardando la riproduzione sul monitor, attivare la modalità di registrazione dell'apparecchio video dotato di connettore DV dal punto del nastro di sorgente da cui si desidera iniziare la registrazione.

### NOTE:

- Si consiglia di usare l'alimentatore CA come sorgente di alimentazione invece della batteria (☞ pag. 7).
- Se si usa il telecomando quando sia il riproduttore che il registratore sono apparecchi video della JVC, entrambi gli apparecchi eseguiranno la stessa operazione. Per evitarlo, premere i tasti sui due apparecchi.
- Se una parte vuota o un'immagine disturbata viene riprodotta sul lettore durante la duplicazione, la duplicazione può interrompersi per evitare la duplicazione di immagini anomale.
- Anche se il cavo DV è collegato correttamente, a volte l'immagine può non apparire al punto 4. In questo caso spegnere e rieseguire i collegamenti.
- Se si tenta di attivare le funzioni "Zoom di riproduzione" (☞ pag. 13, 28), "Effetti speciali di riproduzione" (☞ pag. 28) oppure "Foto" durante la riproduzione, viene emessa dal connettore DV 11 soltanto l'immagine originale registrata sul nastro.
- Quando si usa un cavo DV, assicurarsi di usare il cavo DV opzionale VC-VDV204U JVC.

### Per usare questa videocamera come registratore (Per gli acquirenti della GR-D50/D30)

1. Regolare l'interruttore di accensione 26 di questa videocamera su "PLAY" tenendo premuto il tasto di blocco 25 situato sull'interruttore.
2. Nella schermata di menu, regolare "REC MODE" su "SP" o "LP" (☞ pag. 24).
3. Collegare il cavo DV come mostrato nell'illustrazione e inserire una cassetta su cui registrare.
4. Premere il tasto di avvio ed arresto della registrazione 22 per inserire la modalità di pausa di registrazione. Sullo schermo apparirà "DV.IN".

5. Premere il tasto di avvio ed arresto della registrazione 22 per iniziare la registrazione. ◀ 15 ruota sullo schermo.
6. Premere il tasto di avvio ed arresto della registrazione 22 per inserire la modalità di pausa della registrazione. ▶ 15 cessa di ruotare.

### NOTE:

- La duplicazione digitale viene eseguita nella modalità sonora registrata sul nastro originale, indipendentemente dall'impostazione corrente di "SOUND MODE" (☞ pag. 21).
- Durante la duplicazione digitale e qualora siano provvisti di protezione del copyright, i segnali in ingresso non possono essere posti in uscita attraverso i connettori video o audio.

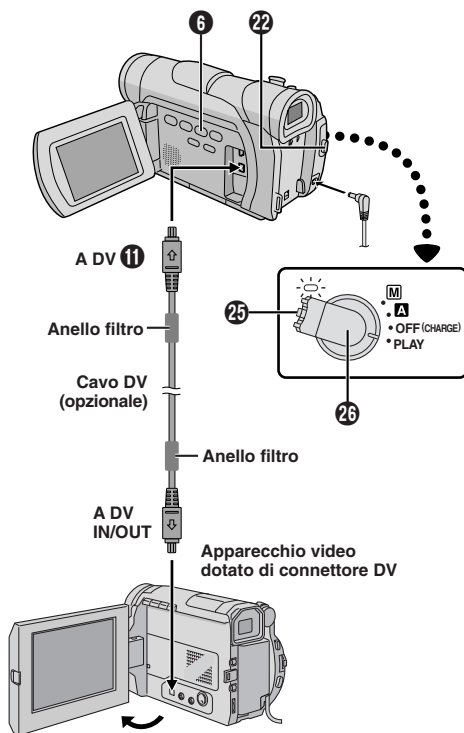

Assicurarsi che, nel menu SYSTEM, l'opzione "REMOTE" sia impostata su "ON" (☞ pag. 23) ed inoltre di puntare il telecomando in direzione del relativo sensore ❶. In ambienti interni, la distanza efficace approssimativa del fascio trasmesso è di 5 m.

## Riproduzione al rallentatore

Consente la ricerca al rallentatore in entrambe le direzioni durante la riproduzione delle cassette.

❶ Per passare dalla riproduzione normale a quella al rallentatore, premere **SLOW** (◀) ❸❸ o (▶) ❹❹ per più di circa 2 secondi. Dopo circa 5 minuti (circa 20 secondi con una cassetta da 80 minuti) in riavvolgimento o avanzamento lento, riprende la riproduzione normale.

■ Per interrompere la riproduzione al rallentatore, premere **PLAY** (▶) ❹❹.

### NOTE:

- È possibile inserire la riproduzione al rallentatore anche dalla riproduzione fermo immagine premendo **SLOW** ❸❸ o (▶) ❹❹ per più di circa 2 secondi.
- Durante la riproduzione al rallentatore, può accadere che l'immagine assuma un aspetto a mosaico a causa dell'elaborazione digitale che subisce.
- Dopo che si è tenuto premuto il tasto **SLOW** (◀) ❸❸ o (▶) ❹❹, può rimanere visualizzato un fermo immagine per alcuni secondi dopodiché lo schermo può diventare blu per alcuni secondi. Non si tratta di un guasto.
- Si può avere un leggero ritardo tra il punto di inizio della riproduzione al rallentatore scelto e il punto da cui il camcorder inizia effettivamente la riproduzione al rallentatore.
- Durante la riproduzione al rallentatore il video risulterà disturbato e l'immagine potrà sembrare instabile, particolarmente con immagini fisse. Non si tratta di un guasto.
- Durante la riproduzione al rallentatore, premere **PAUSE** (||) ❸❹ per mettere in pausa la riproduzione.

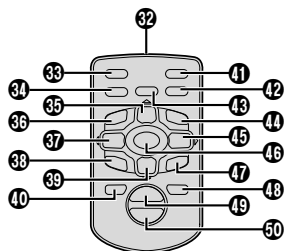

## Riproduzione fotogramma per fotogramma

Permettere la ricerca fotogramma per fotogramma durante la riproduzione delle cassette.

❶ Per passare dalla riproduzione normale a quella fotogramma per fotogramma, premere ripetutamente **SLOW** (▶) ❹❹ per avanzare o **SLOW** (◀) ❸❸ per riavvolgere. Ogni volta che lo si preme, viene riprodotto il fotogramma.

### NOTE:

È possibile inserire la riproduzione fotogramma per fotogramma anche dalla riproduzione fermo immagine premendo ripetutamente **SLOW** (◀) ❸❸ o (▶) ❹❹.

## Effetti speciali di riproduzione

Permette di aggiungere effetti creativi all'immagine di riproduzione delle cassette.

❶ Per avviare la riproduzione premere **PLAY** (▶) ❹❹.

❷ Puntare il telecomando verso il sensore di comandi a distanza sul camcorder e premere **EFFECT** ❹❹. Appare il menù di selezione **PLAYBACK EFFECT**.

❸ Spostare la barra di evidenziazione all'effetto desiderato premendo **EFFECT** ❹❹. La funzione selezionata viene attivata e dopo 2 secondi il menu scompare.

■ Per disattivare l'effetto selezionato, premere **ON/OFF** ❹❹ sul telecomando. Premendo di nuovo si riattiva l'effetto selezionato.

■ Per cambiare l'effetto selezionato, ripetere le operazioni sopra a partire dal punto 2.

### NOTA:

Gli effetti che possono essere usati durante la riproduzione sono **CLASSIC FILM**, **MONOTONE**, **SEPIA** e **STROBE**. Gli effetti agiscono nello stesso modo nella riproduzione come nella registrazione. Fare riferimento pagine 16 per maggiori informazioni.

## Zoom di riproduzione

Ingrandire l'immagine registrata fino a 44X in qualsiasi momento durante la riproduzione.

❶ Premere **PLAY** (▶) ❹❹ per trovare la scena desiderata.

❷ Premere il tasto di zoom **T** ❹❹ oppure **W** ❹❹ del telecomando. Assicurarsi che il telecomando sia puntato verso il sensore di comandi a distanza sul camcorder. Premendo **T** ❹❹ si esegue una zoomata in avvicinamento.

❸ Si può spostare l'immagine sullo schermo per trovare una parte particolare dell'immagine. Tenendo premuto **SHIFT** ❹❹, premere ◀ (sinistra) ❹❹, ▶ (destra) ❹❹, ▲ (su) ❹❹ e ▼ (giù) ❹❹.

■ Per terminare l'uso dello zoom tenere premuto **W** ❹❹ fino a che l'ingrandimento torna al normale. Oppure premere **STOP** (■) ❹❹ e quindi premere **PLAY** (▶) ❹❹.

### NOTE:

- Lo zoom può essere usato anche durante il rallentatore e il fermo immagine.
- A causa dell'elaborazione digitale delle immagini la qualità dell'immagine può risentirne.

### Riproduzione normale



### Premere T ❹❹



Per spostare l'immagine, premere ▶ (destra) ❹❹ tenendo premuto contemporaneamente il tasto **SHIFT** ❹❹.

## Doppiaggio audio

La pista audio può essere personalizzata solo quando è registrata in modalità a 12 bit (☞ pag. 21).

### NOTE:

- Il doppiaggio audio non è possibile su un nastro registrato con audio a 16 bit, su un nastro registrato in modalità LP o su una parte di nastro non registrata.
- Per effettuare il doppiaggio audio guardando contemporaneamente la televisione effettuare i collegamenti come da schema (☞ pag. 15).

**1** Riprodurre il nastro per individuare il punto dal quale si vuole iniziare il montaggio e agire poi sul tasto **PAUSE (II) 35**.

**2** Tenendo premuto **A.DUB (⇌) 47** sul telecomando, premere **PAUSE (II) 35**. Appaiono quindi **"II C" 26** e **"MIC"** (solamente per il modello GR-D50/D30).

**3** Premere **PLAY (▶) 46**, quindi iniziare la "narrazione". Parlare nel microfono.  
• Per fare una pausa nel doppiaggio, premere **PAUSE (II) 35**.

**4** Per concludere il doppiaggio audio, premere **PAUSE (II) 35** e quindi **STOP (■) 39**.

### Per sentire il suono doppiato durante la riproduzione . . .

..... impostare "12BIT MODE" su "SOUND 2" o "MIX" nella schermata di menù (☞ pag. 25).

### NOTE:

- Il suono non è udibile dall'altoparlante durante il doppiaggio audio.
- Doppiando un nastro registrato a 12 bit, la vecchia e la nuova pista vengono registrate separatamente.
- Se si effettua il doppiaggio su una parte del nastro che non era stata registrata, il suono può risultare distorto. Assicurarsi di doppiare solo sulle parti registrate.
- Se durante la riproduzione sul televisore si verificano ritorno o rumori di fondo, allontanare il microfono del camcorder dal televisore oppure abbassare il volume del televisore.
- Se si passa da 12 bit a 16 bit nel corso di una registrazione e si vuole usare quel nastro per il doppiaggio audio, il doppiaggio stesso non può essere effettuato dal punto in cui era iniziata la registrazione a 16 bit in poi.
- Durante il doppiaggio audio, quando il nastro passa alle sequenze registrate in modalità LP, a quelle registrate con audio a 16 bit o a una parte di nastro vuota, il doppiaggio audio si arresta (☞ pag. 44).
- Per eseguire la duplicazione audio con un apparecchio video collegato al connettore AV della videocamera, per prima cosa regolare "S/AV INPUT" su "ON" nella schermata di menù (solamente per il modello GR-D50/D30, ☞ pag. 24). In luogo di "MIC" appare "AUX".

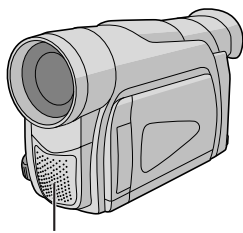

Microfono stereo

## Montaggio a inserimento

Si può registrare una nuova scena su un nastro registrato in precedenza, sostituendo una sezione della registrazione originale con una distorsione minima dell'immagine ai punti di inizio e fine. L'audio originale rimane invariato.

### NOTE:

- Prima di eseguire i seguenti punti, assicurarsi che "TIME CODE" sia impostato su "ON" nella schermata di menù (☞ pag. 24, 25).
- Il montaggio a inserimento non è possibile su nastri registrati in modalità LP o su parti vuote del nastro.
- Per eseguire il montaggio a inserimento guardando le immagini sul televisore, eseguire i collegamenti (☞ pag. 15).

**1** Riprodurre il nastro, localizzare il punto di fine del montaggio e premere **PAUSE (II) 35**. Verificare il codice temporale a questo punto (☞ pag. 24, 25).

**2** Premere **REW (◀) 37** fino a localizzare il punto di inizio del montaggio e quindi premere **PAUSE (II) 35**.

**3** Tenere premuto **INSERT (C) 38** sul telecomando e quindi premere **PAUSE (II) 35**. Appaiono **"II C" 17** e il codice temporale (min.:sec.) e il camcorder passa alla modalità di pausa di inserimento.

**4** Premere **START/STOP 41** per iniziare il montaggio.  
• Verificare l'inserimento al codice temporale controllato al punto 1.  
• Per mettere in pausa il montaggio, premere **START/STOP 41**. Premerlo di nuovo per riprendere il montaggio.

**5** Per concludere il montaggio a inserimento, premere **START/STOP 41** e quindi **STOP (■) 39**.

### NOTE:

- L'esposizione automatica programmata con effetti speciali (☞ pag. 16) può essere usata per ravvivare la scena in fase di montaggio durante il montaggio a inserimento.
- Durante il montaggio a inserimento, le informazioni di data e ora cambiano.
- Se si esegue il montaggio a inserimento su uno spazio vuoto del nastro, audio e video possono essere disturbati. Assicurarsi di montare solo su aree registrate.
- Durante il montaggio a inserimento, quando il nastro passa a scene registrate in modalità LP o ad una parte vuota, il montaggio a inserimento si ferma (☞ pag. 44).

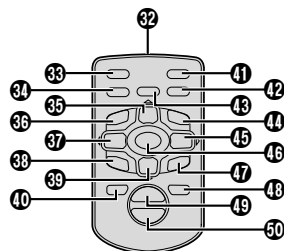

Usando il camcorder come apparecchio sorgente si possono creare con facilità video montati. Si possono scegliere fino a 8 "spezzoni" per il montaggio automatico, in qualsiasi ordine desiderato. Il montaggio a combinazione libera si può eseguire più facilmente se MBR (telecomando multimarca) viene predisposto in modo da poter comandare il videoregistratore di cui si dispone (vedere la LISTA DEI CODICI DEI VIDEOREGISTRATORI), ma può anche essere eseguito facendo funzionare il videoregistratore manualmente.

Utilizzate il kit opzionale RM-V717KITU per telecomando. Prima di eseguire l'operazione, controllare che le pile al litio siano inserite nel telecomando ☞ pag. 45

**IMPOSTARE IL CODICE TELECOMANDO/VIDEOREGISTRATORE**

**1** Spegnere il videoregistratore e puntare il telecomando verso il sensore a raggi infrarossi del videoregistratore. Facendo poi riferimento a LISTA DEI CODICI DEI VIDEOREGISTRATORI, mantenere premuto **MBR SET** (16) e immettere il codice della marca. Il codice viene automaticamente inserito non appena si lascia andare il tasto **MBR SET** (16), ed il videoregistratore si accende.

**2** Verificare che il videoregistratore sia acceso. Poi, tenendo premuto il tasto **SHIFT** (5), premere il tasto del telecomando per la funzione desiderata. Le funzioni comandabili per mezzo del telecomando sono PLAY (riproduzione), STOP (arresto), PAUSE (pausa), FF (avanzamento veloce), REW (riavvolgimento) e VCR REC STBY (attesa della registrazione del videoregistratore, per il quale comando non è necessario premere il tasto **SHIFT** (5)).

**A questo punto tutto è pronto per effettuare il montaggio a combinazione libera.**



Videoregistratore (apparecchio registratore)

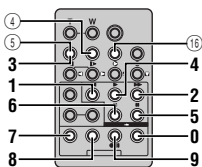

RM-V717U (opzionale)

NOME DELLA MARCA DI VIDEO-REGISTRATORE	CODICE DELLA MARCA	NOME DELLA MARCA DI VIDEO-REGISTRATORE	CODICE DELLA MARCA	NOME DELLA MARCA DI VIDEO-REGISTRATORE	CODICE DELLA MARCA
AKAI	6 2	MITSUBISHI	6 7	SAMSUNG	9 4
	6 4		6 8		SANYO
	7 7	3 7	3 8	3 5	
BLAUPUNKT	1 3	PANASONIC	1 3	SELECO, REX	9 1
	3 4		1 7	9 6	
DAEWOO	1 8		1 1	SHARP	1 5
	9 7		1 1	1 0	
	9 8		9 4		
FERGUSON	3 2		1 8	SONY	6 5
				6 0	
				3 9	
GRUNDIG	1 4		PHILIPS	1 9	3 1
	3 4			9 5	
HITACHI	6 6	1 1		THOMSON, TELEFUNKEN, SABA, NORDMENDE	9 1
	6 3	9 4		9 6	
		9 1		9 7	
JVC A B C	9 1	9 6		3 2	
	9 6	1 2			
	9 3	3 3		TOSHIBA	6 9
LG/GOLDSTAR	1 1	7 2		6 1	

**Sebbene il telecomando multimarca sia compatibile con tutti i videoregistratori JVC e con quelli di numerose altre marche, potrebbe non funzionare con il videoregistratore utilizzato in questo caso, o i comandi utilizzabili potrebbero essere limitati.**

**NOTE:**

- Se il videoregistratore di cui al precedente punto 1 non si accende, provare un qualche altro codice della tabella.
- Certi tipi di videoregistratori non si accendono automaticamente. In questo caso provvedere all'accensione manuale, e passare poi alle operazioni del precedente punto 2.
- Se il telecomando non è in grado di comandare il videoregistratore utilizzare i comandi sul videoregistratore stesso.
- Quando le pile del telecomando sono scariche, si cancellerà la marca del videoregistratore precedentemente impostata. In tal caso, sostituire le pile scariche con altre nuove e reimpostare la marca del videoregistratore.

**EFFETTUARE I COLLEGAMENTI**

Fare riferimento anche alle pag. 15 e 31.

**1** **A** Videoregistratore JVC dotato di terminale per il comando a distanza della pausa . . .

..... collegare il cavo di montaggio al terminale PAUSE per il comando a distanza.

**B** Videoregistratore JVC non dotato di terminale per il comando a distanza della pausa ma dotato di connettore "R.A.EDIT" . . .

..... collegare il cavo di montaggio al connettore R.A.EDIT.

**C** Altro videoregistratore . . .

..... collegare il cavo di montaggio alla presa di ingresso per la pausa (PAUSE IN) (14) del telecomando.

**2** Inserire un nastro registrato nella videocamera. Regolare l'interruttore di accensione (2) su "PLAY" tenendo premuto il tasto di blocco (25) situato sull'interruttore.

**3** Accendere il videoregistratore, inserire la videocassetta sulla quale si vuole registrare, ed attivare la modalità AUX. (Vedere in proposito il manuale di istruzioni del videoregistratore.)

**NOTE:**

- Quando si effettua il montaggio a combinazione libera, accertarsi che non vengano visualizzate indicazioni sul monitor del televisore altrimenti verranno registrate sul nuovo nastro.

**Per scegliere se visualizzare o meno sul televisore collegato le seguenti funzioni . . .**

- Data e ora  
 .... nella schermata di menu (☞ pag. 23, 25) impostare "DATE/TIME" su "AUTO", "ON" o "OFF".  
 Oppure premere **DISPLAY** (4) sul telecomando per visualizzare o cancellare l'indicazione della data.
- Codice del tempo  
 .... nella schermata di menu (☞ pag. 24, 25) impostare "TIME CODE" su "ON" o "OFF".
- Indicazioni che non siano la data e l'ora ed il codice temporale.  
 .... impostare "ON SCREEN" nella schermata di menu (☞ pag. 23, 25) su "LCD" "LCD/TV" o "OFF".



- Assicurarsi di regolare "S/AV INPUT" su "OFF" nella schermata di menu (solo GR-D50/D30, ☞ pag. 24).
- Impostare il selettore di uscita video dell'adattatore del cavo come specificato:  
 Y/C : Per il collegamento a un TV o a un videoregistratore in grado di ricevere segnali Y/C e di utilizzare un cavo S-Video.  
 CVBS : Per il collegamento a un TV o a un videoregistratore che non accetta segnali Y/C e utilizza un cavo Audio/Video.
- Quando si esegue il montaggio su un videoregistratore dotato di connettore di ingresso DV, si può collegare il cavo DV invece del cavo S-Video e cavo Audio/Video.

## SELEZIONE DELLE SCENE

**4** Orientare il telecomando verso il sensore di comandi a distanza del camcorder. Premere **PLAY** (▶) <sup>20</sup> e quindi premere **R.A. EDIT ON/OFF** <sup>24</sup> sul telecomando. Compare il menù montaggio a combinazione libera.

	IN	OUT	MODE
1	--	--	--
2	--	--	--
3	--	--	--
4	--	--	--
5	--	--	--
6	--	--	--
7	--	--	--
8	--	--	--
TIME CODE			--:--:--
TOTAL			00:00

Menù Montaggio a combinazione libera

Programma

**5** Per usare una dissolvenza/tendina all'inizio di una scena, premere **FADE/WIPE** <sup>9</sup> sul telecomando.  
 • Scorrere gli effetti premendo ripetutamente e fermarsi quando viene visualizzato quello desiderato.

**6** All'inizio della sequenza, premere **EDIT IN/OUT** <sup>12</sup> sul telecomando. La posizione di inizio montaggio appare nel menù Montaggio a combinazione libera.

**7** Al termine della sequenza, premere **EDIT IN/OUT** <sup>12</sup>. La posizione di fine montaggio appare nel menù Montaggio a combinazione libera.

**8** Per usare una dissolvenza/tendina alla fine di una scena, premere **FADE/WIPE** <sup>9</sup>.  
 • Passare attraverso tutti i vari effetti disponibili sempre premendo lo stesso tasto, e fermarsi quando viene visualizzato l'effetto desiderato.

- Se si seleziona un certo effetto di dissolvenza o tendina per un certo punto di fine del montaggio di una certa scena, l'effetto viene automaticamente realizzato al punto di inizio della scena successiva.
- Se si fa uso degli effetti di dissolvenza e di tendina, il relativo tempo di realizzazione è compreso nel tempo totale.

**9** Per usare gli effetti speciali di riproduzione, premere **EFFECT** <sup>11</sup> (☞ pag. 28).

- 10** Ripetere i punti da **6** a **9** per registrare altre scene.  
 • Per modificare certi punti di attacco e di fine precedentemente designati, premere **CANCEL** <sup>13</sup> del telecomando. Ad ogni pressione i punti designati scompaiono uno alla volta, a partire da quello memorizzato più di recente.  
 • Se non si utilizzano Dissolvenza/Tendina o l'esposizione programmata con effetti speciali, ripetere soltanto i punti **6** e **7**.

### NOTE:

- Per la scelta della scena da montare, selezionare i punti di inizio e di fine del montaggio in modo che si trovino relativamente distanziati.
- Se la ricerca per un certo punto di inizio richiede oltre 5 minuti, la modalità di attesa della registrazione dell'apparecchio registratore viene cancellata e il montaggio non può aver luogo.
- Se vi sono delle porzioni non registrate prima o dopo i punti di inizio e di fine della scena da montare, nella versione montata possono trovarsi presenti degli schermi con fondo blu.
- Dal momento che il codice del tempo registra il tempo con precisione massima in secondi, la durata effettiva finale potrebbe non essere esattamente uguale al tempo risultante dalla programmazione.
- Spegnendo il camcorder, tutti i punti di inizio e fine del montaggio vengono cancellati.

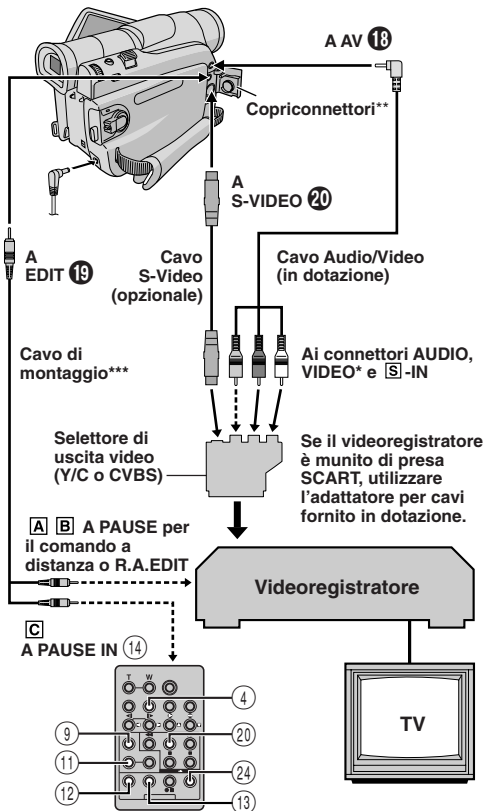

- \* Collegare quando non si usa il cavo S-video.
- \*\* Per collegare i cavi, aprire questo coperchio.
- \*\*\* Provvisto del kit opzionale RM-V717KITU per telecomando.

Continua alla pagina seguente. IT

- Se si fa uso degli effetti speciali di esposizione programmata SEPIA o MONOTONE, non si può utilizzare la tendina in bianco e nero. Se si tenta di inserire questo effetto la relativa indicazione si mette a lampeggiare. Una volta designato il successivo punto di attacco in ingresso del montaggio, l'effetto viene cancellato. Per combinare questi effetti, utilizzare il SEPIA o il MONOTONE durante la registrazione e la tendina in bianco e nero durante il montaggio a combinazione libera.
- Non è possibile usare gli effetti di dissolvenza/tendina e esposizione programmata con effetti speciali durante il montaggio a combinazione libera con un cavo DV.

## MONTAGGIO AUTOMATICO AL VIDEOREGISTRATORE

**11** Riavvolgere il nastro nel camcorder fino all'inizio della sequenza che si desidera montare e premere il tasto **PAUSE (II)** (24).

**12** Orientare il telecomando verso il pannello frontale del videoregistratore e premere **VCR REC STBY (●II)** (25), oppure attivare manualmente nel videoregistratore la modalità di pausa della registrazione.

**13** Premere il tasto di avvio ed arresto della registrazione (2) sul camcorder. Il montaggio procede come programmato, fino alla fine dell'ultima scena registrata.

- Al termine della duplicazione, il camcorder entra in modalità di pausa ed il videoregistratore passa alla sua modalità di pausa della registrazione.
- Se non si designa un punto di fine del montaggio, il nastro viene duplicato interamente sino alla fine, in modo automatico.
- Se si usa la videocamera durante il montaggio automatico, il videoregistratore passa alla modalità di pausa di registrazione e il montaggio automatico si interrompe.

**14** Mettere in arresto sia il camcorder che il videoregistratore. Per far scomparire la visualizzazione del contanastro montaggio a combinazione libera, premere il tasto **R.A.EDIT ON/OFF** (24) sul telecomando.

### NOTE:

- Premendo il tasto **R.A.EDIT ON/OFF** (24) sul telecomando si cancellano tutte le impostazioni registrate durante il montaggio a combinazione libera.
- Quando il cavo per montaggi è collegato al terminale pausa durante la duplicazione, orientare sempre il telecomando verso il sensore del videoregistratore accertandosi che tra i due non si frapponga alcun ostacolo.
- Il montaggio a combinazione libera può non funzionare correttamente se si fa uso di un nastro che contiene due o più codici di tempo identici (☞ pag. 13).

### Per un montaggio più accurato

Taluni videoregistratori eseguono la transizione dalla posizione di pausa della registrazione alla registrazione stessa più rapidamente di altri. Anche se si comincia il montaggio dal camcorder sul videoregistratore esattamente allo stesso momento, si rischia di perdere talune delle scene desiderate, o trovarsi invece con registrati dei fotogrammi che non si volevano includere nel montaggio. Per ottenere un nastro montato accuratamente, verificare e regolare il tempo del camcorder nei confronti del videoregistratore utilizzato.

## CONFRONTO DIAGNOSTICO TRA LA SINCRONIZZAZIONE DEL VIDEOREGISTRATORE E DEL CAMCORDER

**1** Riprodurre il nastro nel camcorder, quindi orientare il telecomando verso il sensore di comandi a distanza sul camcorder. Premere **R.A.EDIT ON/OFF** (24).

Viene visualizzato il menù Montaggio a combinazione libera.

**2** Effettuare il montaggio ad assemblaggio casuale solo sulla linea del programma 1. Per verificare i tempi del videoregistratore e del camcorder selezionare l'inizio di una transizione di scena come punto di inizio del montaggio.

**3** Riprodurre la scena duplicata.

- Se è stata registrata qualche immagine della scena precedente al cambio scelto per il punto di inizio montaggio, significa che il videoregistratore passa velocemente dalla modalità di pausa della registrazione alla modalità di registrazione.
- Se la scena che si è duplicata si trova già iniziata, l'inizio della registrazione da parte del registratore è relativamente lento.

## REGOLAZIONE DEL VIDEOREGISTRATORE RISPETTO ALLA SINCRONIZZAZIONE DEL CAMCORDER

**4** Orientare il telecomando verso il sensore di comandi a distanza della videocamera e premere **R.A.EDIT ON/OFF** (24) per eliminare la visualizzazione del menù Montaggio a combinazione libera, quindi premere **MENU/VOLUME** (1). Appare la schermata di menu.

**5** Girare **MENU/VOLUME** (1) per selezionare "VIDEO" e premere. Quindi girare per selezionare "SYNCHRO" e premere. Il valore di "SYNCHRO" è evidenziato.

**6** In base alla diagnostica eseguita, si può ora far avanzare il sincronismo di registrazione videoregistratore girando **MENU/VOLUME** (1) verso "+". Si può anche ritardare il sincronismo di registrazione videoregistratore girando **MENU/VOLUME** (1) verso "-". Il campo di regolazione va da -1,3 a +1,3 secondi, con incrementi di 0,1 secondi. Premere **MENU/VOLUME** (1) per concludere l'impostazione.

**7** Girare **MENU/VOLUME** (1) per selezionare "RETURN" e premere due volte.

Eseguire ora il montaggio a combinazione libera iniziando dal punto 4 illustrato a pag. 31.

### NOTE:

- Prima di eseguire il montaggio a combinazione libera, effettuare alcune prove per verificare se il valore inserito è corretto o meno, ed effettuare le regolazioni di conseguenza.
- A seconda del tipo di apparecchio registratore, in certi casi la differenza di tempo non può essere corretta totalmente.



### [A] Usando il cavo USB (Solo GR-D50/D40)

È possibile eseguire le seguenti operazioni:

- Trasferire ad un PC i fermi immagine ed i filmati registrati su un nastro.
- Catturare fermi immagine e filmati in tempo reale.
- Impiegare il camcorder come Web Camera.

### [B] Usando il cavo DV

È anche possibile trasferire i fermi immagine ed i filmati ad un computer con connettore DV usando software in dotazione al computer o software reperibile in commercio.

### NOTE:

- Per l'installazione del gruppo di software e dei drivers preghiamo di fare riferimento alla sezione "GUIDA ALL'INSTALLAZIONE DEL SOFTWARE E AL COLLEGAMENTO USB" (solo GR-D50/D40).
- **Si consiglia di usare l'alimentatore CA come sorgente di alimentazione invece della batteria** (☞ pag. 7).
- **Non collegare mai il cavo USB e il cavo DV contemporaneamente al camcorder. Collegare al camcorder solo il cavo che si desidera utilizzare.**
- Se il computer collegato al camcorder tramite cavo USB non è acceso, il camcorder non passa al modo USB (solo GR-D50/D40).
- Le informazioni di data/ora non possono essere catturate dal computer.
- Per catturare immagini in tempo reale utilizzate il software PIXELA ImageMixer fornito in dotazione (solo GR-D50/D40).
- Utilizzando Windows® Microsoft Netmeeting ed effettuando la registrazione presso Microsoft Hotmail, diviene altresì possibile utilizzare la videocamera per effettuare conferenze web (via internet) (solo GR-D50/D40).
- Fare riferimento ai manuali di istruzioni del computer e del software.
- I fermi immagine possono essere trasferiti anche ad un computer dotato di scheda di cattura con connettore DV.
- **Quando si usa un cavo DV, assicurarsi di usare il cavo DV VC-VDV206U o VC-VDV204U opzionale JVC a seconda del tipo di connettore (a 4 o 6 piedini) sul computer.**
- Il sistema può non funzionare correttamente a seconda del computer o della scheda di cattura usati.
- In caso di utilizzo della connessione DV, per quanto riguarda l'installazione del driver e le istruzioni di funzionamento fare riferimento al manuale fornito dal costruttore della scheda di cattura.

### [A] Usando il cavo USB (Solo GR-D50/D40)

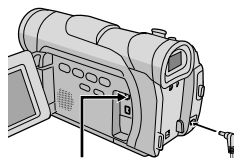

A USB 8

Cavo USB (in dotazione)

Al connettore USB



PC

### [B] Usando il cavo DV

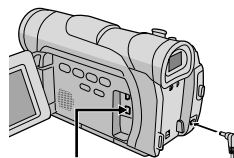

A DV 11

Anello filtro

Cavo DV (opzionale)

Anello filtro

Al connettore DV



Personal computer con connettore DV

#### Solo GR-D50/D40:

"ACCESSING FILES" appare sul monitor LCD mentre il computer accede ai dati sul camcorder o quando il camcorder trasferisce un file al computer.

**NON scollegare mai il cavo USB mentre "ACCESSING FILES" è visualizzato sul monitor LCD perché questo può causare danni al prodotto.**

Prima di richiedere l'intervento del vostro rivenditore JVC, provate a correggere voi stessi il problema seguendo le indicazioni che seguono.

Il camcorder è un dispositivo controllato mediante microcomputer. Rumori esterni e interferenze (provenienti da televisori, radio, ecc.) potrebbero pregiudicarne il corretto funzionamento. In questi casi, scollegare prima l'alimentazione (batteria, alimentatore CA, ecc.) e attendere alcuni minuti, quindi ricollegare e procedere come al solito dall'inizio.

#### **L'apparecchio non risulta alimentato.**

- La sorgente di alimentazione non è collegata in modo corretto.  
→ Collegare saldamente l'alimentatore CA (☞ pag. 7).
- La batteria è esaurita.  
→ Sostituire la batteria esaurita con una carica (☞ pag. 7, 8).

#### **Comparare la scritta "SET DATE/TIME!".**

- La data/ora non è impostata.  
→ Impostare la data/ora (☞ pag. 10).
- La batteria dell'orologio incorporato è scarica e la data/ora impostata precedentemente è stata cancellata.  
→ Consultare il proprio rivenditore JVC per farla sostituire.

#### **Non si riesce a registrare.**

- L'interruttore di protezione dalla cancellazione della cassetta è regolato su "SAVE".  
→ Regolare l'interruttore di protezione dalla cancellazione della cassetta su "REC" (☞ pag. 9).
- L'interruttore di accensione 26 si trova su "PLAY" o "OFF (CHARGE)".  
→ Regolare l'interruttore di accensione 26 su "A" o "M" (☞ pag. 12).
- Comparare il messaggio "TAPE END".  
→ Sostituire la cassetta con una nuova (☞ pag. 9).
- Il coperchio del vano portacassetta è aperto.  
→ Chiudere il coperchio del vano portacassetta.

#### **Immagine assente.**

- Il camcorder non viene alimentato o vi è una qualche altra disfunzione.  
→ Provare a spegnere e successivamente a riaccendere il camcorder (☞ pag. 12).

#### **La messa a fuoco non si regola automaticamente.**

- La funzione di messa a fuoco si trova su "MANUAL".  
→ Portare la funzione di messa a fuoco su "AUTO" (☞ pag. 19).
- Si sta tentando di riprendere in un luogo scuro o con basso contrasto.
- L'obiettivo è sporco o annerito.  
→ Pulire l'obiettivo e controllare di nuovo la messa a fuoco (☞ pag. 38).

#### **Non si riesce ad inserire la cassetta.**

- Si sta tentando di inserire la cassetta in posizione errata.  
→ Controllare la posizione della cassetta (☞ pag. 9).
- La batteria è vicina all'esaurimento.  
→ Inserire una batteria carica (☞ pag. 7, 8).

#### **Non è possibile usare la modalità di foto.**

- La modalità SQUEEZE è selezionata.  
→ Disattivare la modalità SQUEEZE (☞ pag. 22).

#### **Il colore della foto è strano.**

- La fonte di luce o il soggetto non include il colore bianco. Oppure esistono varie sorgenti di luce di tipi diversi dietro il soggetto.  
→ Trovare un soggetto bianco e comporre la scena in modo che anche questo risulti inquadrato (☞ pag. 18).
- È attivata la modalità di color seppia o monocromatico.  
→ Disattivare la modalità di color seppia o monocromatico (☞ pag. 16).

#### **L'immagine ripresa con la foto è troppo scura.**

- Le riprese sono state eseguite in controluce.  
→ Premere il tasto BACKLIGHT 10 (☞ pag. 19).

#### **L'immagine ripresa con la foto è troppo chiara.**

- Il soggetto è troppo luminoso.  
→ Regolare "PROGRAMME AE" su "SPOTLIGHT" nella schermata di menu (☞ pag. 16).

#### **Lo zoom digitale non funziona.**

- È stato selezionato lo zoom ottico a 16 ingrandimenti.  
→ Regolare "ZOOM" su "40X" o "700X" nella schermata di menu (☞ pag. 21).

#### **La dissolvenza in bianco e nero non funziona.**

- È attivata l'effetto SEPIA o MONOTONE.  
→ Disattivarli (☞ pag. 16).

### **L'immagine risultante appare come se la velocità di otturazione fosse eccessivamente bassa.**

- Quando si effettuano riprese al buio, impostando la funzione "GAIN UP" su "AUTO" nella schermata di menu l'apparecchio diviene molto sensibile alla luce.
- Se si vuole che l'illuminazione appaia più naturale, disporre la funzione di guadagno, della schermata di menu, su "AGC" o "OFF" (☞ pag. 22).

### **Non si riesce ad attivare la funzione di bilanciamento del bianco.**

- È stato attivato l'effetto SEPIA o MONOTONE.
- Disattivare questi effetti prima di predisporre il bilanciamento del bianco (☞ pag. 16, 20).

### **Quando si riprende un soggetto in piena luce compaiono delle righe verticali.**

- Il fenomeno è dovuto a un contrasto eccessivo e non si tratta di un guasto.

### **Quando rimane esposto alla luce solare diretta durante le riprese, lo schermo diventa rosso o nero per un istante.**

- Non si tratta di un guasto.

### **Non compaiono la data e l'ora.**

- La funzione "DATE/TIME" della schermata di menu è disattivata ("OFF").
- Attivare (mettere su "ON") la funzione "DATE/TIME" della schermata di menu (☞ pag. 23, 25).

### **Il codice temporale non appare.**

- "TIME CODE" è regolato su "OFF" della schermata di menu.
- Nella schermata di menu, regolare "TIME CODE" su "ON" (☞ pag. 24, 25).

### **Le immagini nel monitor LCD appaiono scure o slavate.**

- Nei luoghi soggetti a basse temperature, le immagini si scuriscono a causa delle caratteristiche del monitor LCD. Quando questo avviene, i colori visualizzati differiscono da quelli effettivamente registrati. Non si tratta comunque di un difetto del camcorder.
- Quando la luce fluorescente del monitor LCD si esaurisce, le immagini sul monitor LCD si scuriscono. Consultare il più vicino rivenditore JVC.
- Regolare la luminosità e l'angolo del monitor LCD (☞ pag. 11).

### **Il retro del monitor LCD è caldo.**

- La luce utilizzata per illuminare il monitor LCD lo fa riscaldare.
- Chiudere il monitor LCD per spegnerlo oppure mettere l'interruttore di accensione ☞ su "OFF (CHARGE)" e lasciarlo raffreddare.

### **Gli indicatori e il colore dell'immagine sul monitor LCD non sono nitidi.**

- Questo può accadere quando si premono i bordi o la superficie del monitor LCD.

### **Le indicazioni del monitor LCD o del mirino lampeggiano.**

- Sono stati selezionati contemporaneamente alcuni effetti Dissolvenza/Tendina, alcune funzioni dell'esposizione programmata con effetti speciali, "DIS" e altre funzioni che non possono essere utilizzati contemporaneamente.
- Rileggere i capitoli riguardanti gli effetti Dissolvenza/Tendina, l'esposizione programmata con effetti speciali e "DIS" (☞ pag. 16, 17, 22).

### **Compaiono delle macchie luminose colorate in vari punti del monitor LCD o del mirino.**

- Il monitor LCD e il mirino è realizzato con una tecnologia ad alta precisione. È possibile tuttavia che compaiano macchie nere o macchie di luce (rosse, verdi o blu) sul monitor LCD o sul mirino. Queste macchie non vengono registrate sul nastro. Non si tratta di un difetto dell'apparecchio. (Efficacia dei punti: oltre il 99,99%).

### **Durante la registrazione il suono non è udibile.**

- Questo è normale.

### **Le funzioni di riproduzione, riavvolgimento e avanzamento veloce non sono operative.**

- L'interruttore di accensione ☞ è regolato su "▲" o "■".
- Regolare l'interruttore di accensione ☞ su "PLAY" (☞ pag. 13).

### **Le indicazioni del monitor LCD sono distorte.**

- Durante la riproduzione della parte non registrata, la ricerca ad alta velocità e la riproduzione di fermi immagine, le indicazioni del monitor LCD compaiono distorte. Non si tratta di un difetto.

### **Le immagini sul monitor LCD sono distorte.**

- Il volume dell'altoparlante è troppo alto.  
→ Abbassare il volume dell'altoparlante (☞ pag. 13).

### **Sulla TV collegata non viene riprodotta un'immagine.**

- Dato che è inserita la modalità di ingresso analogico, la videocamera si trova nella modalità di attesa di registrazione.  
→ Nella schermata di menu, regolare "S/AV INPUT" su "OFF" (☞ pag. 24).

### **Blocchi di disturbo appaiono durante la riproduzione o non appare alcuna immagine di riproduzione e lo schermo diventa blu.**

- Pulire le testine video con una cassetta di pulizia opzionale (☞ pag. 38).

### **Il monitor LCD, il mirino e l'obiettivo sono sporchi (per es. ditate).**

- Pulirli delicatamente con un panno morbido. Non pulendo delicatamente si possono provocare danni (☞ pag. 38).

### **Compare un segno insolito.**

- Consultare la sezione del manuale che illustra le indicazioni del monitor LCD/mirino (☞ pag. 42 – 44).

### **Compare un'indicazione di errore (E01, E02 o E06).**

- Si è verificato un guasto di qualche tipo. In questo caso, le funzioni del camcorder diventano inutilizzabili.  
→ Eliminare la fonte di alimentazione (batteria, ecc.) ed attendere per alcuni minuti che scompaia l'indicazione. Quando ciò avviene, è possibile riprendere a utilizzare il camcorder. Se l'indicazione rimane anche dopo aver ripetuto l'operazione indicata sopra per due o tre volte, rivolgersi al rivenditore JVC. Non estrarre la cassetta, in quanto ciò può danneggiare il nastro.

### **Compare un'indicazione di errore (E03 o E04).**

- Si è verificato un guasto di qualche tipo. In questo caso, le funzioni del camcorder diventano inutilizzabili.  
→ Estrarre la cassetta e quindi reinserirla, verificando che l'indicazione scompaia. Quando ciò avviene, è possibile riprendere a utilizzare il camcorder. Se l'indicazione rimane anche dopo aver ripetuto l'operazione indicata sopra per due o tre volte, rivolgersi al rivenditore JVC.

### **L'indicatore di carica sul camcorder non si accende.**

- La temperatura della batteria è molto alta/bassa.
- La carica è difficoltosa in luoghi soggetti a temperature estremamente alte/basse.  
→ Per proteggere la batteria, si raccomanda di caricarla in luoghi dove la temperatura sia compresa tra 10°C e 35°C (☞ pag. 37).

### **Quando si stampa l'immagine con la stampante, compare sullo schermo una banda nera in basso.**

- Non si tratta di un guasto.  
→ Si può evitare questo inconveniente registrando con "DIS" attivato (☞ pag. 22).

### **Quando il camcorder è collegato tramite connettore DV, il camcorder non funziona.**

- Il cavo DV è stato collegato/scollegato ad apparecchio acceso.  
→ Spegnerne e riaccendere il camcorder, quindi usarlo.

## Pacchi batteria

Il pacco batteria fornito è una batteria agli ioni di litio. Prima di far uso del pacco batteria fornito o di un qualunque altro pacco batteria opzionale, leggere con attenzione le seguenti avvertenze:

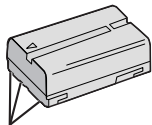

Terminali

### 1. Per evitare pericoli . . .

- ... **NON** esporre al fuoco il pacco batteria.
- ... **NON** cortocircuitarne i terminali. Durante il trasporto, assicurarsi che la copertura batteria in dotazione sia applicata al pacco batteria. Se non si trova la copertura batteria, trasportare il pacco batteria in una busta di plastica.
- ... **NON** tentare di modificarlo o di smontarlo.
- ... **NON** esporre la batteria a temperature superiori a 60°C poiché la stessa potrebbe surriscaldarsi, esplodere o prendere fuoco.
- ... Usare solamente i ricaricabatterie previsti.

### 2. Per prevenire danni e prolungare la durata del pacco batteria. . .

- ... Non sottoporlo a urti o scosse.
- ... Ricaricarlo in un ambiente la cui temperatura sia compresa nella gamma indicata qui di seguito. Questo pacco batteria funziona in base a reazioni chimiche, che possono essere rallentate o impediti dalle basse temperature, mentre le alte temperature possono impedire una ricarica completa del pacco batteria stesso.
- ... Conservarlo in un luogo fresco e asciutto. Una prolungata esposizione ad alte temperature aumenta la scarica naturale e riduce la durata del pacco batteria.
- ... Caricare completamente e quindi scaricare completamente la batteria una volta ogni sei mesi quando si ripone la batteria per un lungo periodo di tempo.
- ... Se il pacco non viene usato toglierlo dal ricaricabatterie, e non lasciarlo montato sull'apparecchio se quest'ultimo non viene utilizzato, perché l'apparecchio consuma comunque corrente anche se spento.

## NOTE:

- Il pacco batteria risulta caldo dopo la ricarica e dopo l'uso.  
**Si tratta di una situazione normale.**  
Ricarica ..... da 10°C a 35°C  
Funzionamento ..... da 0°C a 40°C  
Conservazione ..... da -10°C a 30°C
- Il tempo di ricarica è stato calcolato per una stanza a temperatura di 20°C.
- Quanto più la temperatura è bassa, tanto più tempo occorre per la ricarica.

## Cassette

Per un corretto uso e conservazione delle videocassette, attenersi alle seguenti precauzioni:

### 1. Nel corso dell'uso . . .

- ... Verificare che la cassetta porti il contrassegno Mini DV.
- ... Ricordare che la registrazione su una cassetta automaticamente cancella i segnali video e audio eventualmente già presenti sulla cassetta stessa.
- ... Verificare che la cassetta sia posizionata correttamente per l'inserimento.
- ... Non inserire o estrarre la cassetta ripetutamente senza far girare il nastro. Queste operazioni

tendono ad allentare l'avvolgimento del nastro, con conseguenti possibili danni al nastro stesso.  
... Non aprire il coperchio anteriore del nastro per evitare di esporre il nastro a ditate e polvere.

### 2. Conservare le cassette nel modo seguente . . .

- ... Lontano da apparecchi che generano calore.
- ... In luoghi non esposti alla diretta luce del sole.
- ... In luoghi dove non si trovino soggette a vibrazioni o urti.
- ... In luoghi non esposti a forti campi magnetici (quali quelli generati da motori, trasformatori, o magneti).
- ... Verticalmente, nelle loro custodie originali.

## Monitor LCD

### 1. Per evitare di danneggiare il monitor LCD, NON . . .

- ... spingerlo con forza e non urtarlo.
- ... mettere il camcorder con il monitor LCD rivolto verso il basso.

### 2. Per farlo durare di più . . .

- ... evitare di pulirlo con panni ruvidi.

### 3. Tenere presente quanto segue per l'uso del monitor LCD.

#### Questi non sono guasti:

- Mentre si utilizza il camcorder, è possibile che la superficie attorno al monitor LCD e/o al retro di questo si riscaldino.
- Se si lascia il camcorder acceso per lungo tempo, è possibile che la superficie attorno al monitor LCD diventi calda.

## Apparecchio principale

### 1. Per sicurezza . . .

- ... **NON** aprire lo chassis del camcorder.
- ... **NON** tentare di smontare o di modificare l'apparecchio.
- ... **NON** cortocircuare i terminali del pacco batteria. Evitare che i terminali possano venire in contatto con oggetti metallici, quando la batteria non viene utilizzata.
- ... Evitare accuratamente che materiale infiammabile, liquidi o oggetti metallici possano penetrare all'interno dell'apparecchio.
- ... **NON** togliere il pacco batteria, e **NON** staccare il cavo di alimentazione con l'apparecchio attivato.
- ... **NON** lasciare il pacco batteria montato sul camcorder quando non si utilizza l'apparecchio per qualche tempo.

### 2. **NON** usare l'apparecchio . . .

- ... in luoghi esposti a eccessiva umidità o molto polverosi;
- ... in luoghi esposti a fumi oleosi o vapore, come ad esempio nelle vicinanze di fornelli di cucina;
- ... in luoghi soggetti a forti vibrazioni o urti;
- ... nelle vicinanze di apparecchi televisivi;
- ... nelle vicinanze di apparecchiature che generano forti campi magnetici o elettrici (altoparlanti, antenne trasmettenti, ecc.);
- ... in luoghi esposti a temperature molto alte (superiori a 40°C) o molto basse (inferiori a 0°C).

### 3. **NON** lasciare l'apparecchio . . .

- ... in luoghi a temperature elevate (oltre 50°C);
- ... in luoghi con umidità molto bassa (inferiore al 35%) o molto alta (superiore all'80%);
- ... in luoghi esposti alla diretta luce del sole;
- ... in un'automobile chiusa, in estate;
- ... nelle vicinanze di stufe e radiatori.

#### 4. Per proteggere l'apparecchio . . .

- .... Evitare che possa bagnarsi;
- .... **NON** lasciarlo cadere e **NON** farlo urtare contro oggetti duri;
- .... **NON** sottoporlo a scosse o vibrazioni eccessive durante il trasporto;
- .... **NON** tenere l'obiettivo puntato verso oggetti luminosi per periodi troppo lunghi;
- .... **NON** esporre l'obiettivo alla luce diretta del sole;
- .... **NON** trasportarlo tenendolo per il monitor LCD o per il mirino.
- .... **NON** farlo oscillare eccessivamente tenendolo per il cinturino o per l'impugnatura.

#### 5. Le testine sporche possono causare i seguenti problemi:

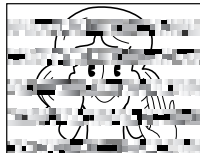

- Non immagine durante la riproduzione.
- Disturbi visivi nel corso della riproduzione.
- Durante la registrazione o la riproduzione, compare l'indicatore "X".
- La registrazione non avviene correttamente.

In questi casi, utilizzare la cassetta di pulizia opzionale. Inserire e avviare la riproduzione. Se la cassetta viene utilizzata due o più volte di seguito, si possono danneggiare le testine video. Dopo circa 20 secondi di riproduzione, la cassetta si arresta automaticamente. Consultare anche le istruzioni relative alla cassetta per la pulizia delle testine.

Se, dopo aver utilizzato la cassetta, il problema permane, rivolgersi al più vicino rivenditore JVC. Con il passare del tempo, le parti meccaniche che imprimono il movimento alle testine ed al nastro si sporcano e si usurano. Per mantenere le immagini nitide si raccomandano controlli periodici dopo le prime 1000 ore di utilizzo dell'apparecchio. Per i controlli periodici, rivolgersi al concessionario JVC più vicino.

#### Cura dei CD-ROM

- Fare attenzione a non sporcare o graffiare la superficie a specchio (quella opposta alla superficie stampata). Non scrivere o applicare adesivi sulla superficie anteriore o posteriore. Se il CD-ROM si sporca, pulirlo delicatamente con un panno morbido a partire dal foro centrale usando un movimento circolare.
- Non usare pulitori o spray di pulizia per dischi convenzionali.
- Non piegare il CD-ROM e non toccarne la superficie a specchio.
- Non riporre i CD-ROM in luoghi polverosi caldi o umidi. Proteggerli dalla luce solare diretta.

#### A proposito della condensa . . .

- Come noto, versando un liquido freddo in un bicchiere, la superficie esterna del bicchiere si appanna, cioè si formano delle microscopiche gocce di acqua, chiamate condensa. Lo stesso fenomeno può verificarsi sul tamburo della testina del camcorder quando si porta l'apparecchio da un luogo freddo in uno caldo, o quando si riscalda repentinamente l'ambiente dove si trova l'apparecchio, o ancora in ambienti molto umidi o in luoghi direttamente esposti al flusso d'aria fredda di un condizionatore.
- La condensa formatasi sul tamburo della testina può causare gravi danni al nastro video, e può anche causare danni ai meccanismi interni del camcorder.



#### Gravi disfunzioni

In caso di disfunzioni, smettere immediatamente di utilizzare l'apparecchio, e rivolgersi per consiglio ad un rivenditore JVC.

Il camcorder è un apparecchio controllato da un microcomputer. Rumori ed interferenze esterni (da televisori, radio, ecc.) possono impedirne il corretto funzionamento. In questi casi, scollegare prima la fonte di alimentazione (batteria maggiorata, alimentatore/caricabatteria, ecc.) e attendere alcuni minuti, quindi ricollegarla e procedere come al solito dall'inizio.

#### Manutenzione che deve essere eseguita dall'utente

##### 1) Dopo l'uso

1. Spegnerne il camcorder.
2. Spostare e trattenere **OPEN/EJECT**  in direzione della freccia e quindi aprire il coperchio del vano portacassetta fino a che si blocca. Il vano portacassetta si apre automaticamente. Estrarre la cassetta.
3. Premere "PUSH HERE" per chiudere vano portacassetta.
  - Il vano portacassetta si richiude e rientra automaticamente. Attendere che sia completamente rientrato prima di richiudere lo sportello del vano.
4. Inclinare il mirino verso l'alto. Premere **BATT. RELEASE**  e rimuovere la batteria.

##### 2) Pulizia del camcorder

1. Per pulire l'esterno, passare delicatamente con un panno morbido. Per la rimozione di sporco ostinato, bagnare il panno in acqua contenente un detergente delicato, strizzarlo bene e poi pulire. Asciugare con un panno asciutto.
2. Aprire il monitor LCD. Passare delicatamente con un panno morbido. Fare attenzione a non danneggiare il monitor. Chiudere il monitor LCD.
3. Per pulire l'obiettivo, usare prima un soffietto e quindi passare delicatamente con carta di pulizia per obiettivi.

#### NOTE:

- Evitare di usare forti agenti per pulizia quali benzina o alcol.
- La pulizia deve essere effettuata solo dopo aver staccato il pacco batteria o altre sorgenti di alimentazione eventualmente collegate al camcorder.
- Se si lascia l'obiettivo sporco potrebbe formarvisi della muffa.
- Quando si utilizza un prodotto per pulizia oppure un panno trattato chimicamente, attenersi alle istruzioni fornite a corredo dei diversi prodotti.

## Camcorder

### Generali

**Alimentazione** : CC 11,0 V  $\text{---}$   
(usando l'alimentatore CA)  
CC 7,2 V  $\text{---}$  (usando la batteria)

### Consumo

**con monitor LCD  
spento e mirino  
acceso** : Circa 3,4 W

**con monitor LCD  
acceso e mirino  
spento** : Circa 4,7 W

### Dimensioni (L x A x P)

: 69 mm x 94 mm x 143 mm  
(con il monitor LCD chiuso e il  
mirino spinto in dentro senza il  
paraluce dell'obiettivo)

**Peso** : Circa 525 g

**Temperatura di  
esercizio** : da 0°C a 40°C

**Umidità di  
esercizio** : da 35% a 80%

**Temperatura di  
conservazione** : da -20°C a 50°C

**Sensore** : CCD da 1/6"

**Obiettivo** : F 1,6, f = da 2,7 mm a 43,2 mm,  
zoom con potere di ingrandimento  
16:1

**Diametro del filtro** :  $\varnothing$ 37 mm

**Monitor LCD** : 2,5" misurato in diagonale  
Pannello LCD/Sistema  
policristallino TFT a matrice attiva

**Mirino** : Mirino elettronico con LCD in  
bianco e nero da 0,24"

**Altoparlante** : Monofonico

### Videocamera digitale

**Formato** : Formato DV (modalità SD)

**Formato del  
segnale** : Standard PAL

**Formato di  
registrazione/  
riproduzione** : Video: Registrazione di  
componenti digitali  
:  
Audio: Registrazione digitale  
PCM, a 32 kHz e 4 canali (12 bit),  
a 48 kHz e 2 canali (16 bit)

**Cassetta** : Cassetta Mini DV

**Velocità del nastro** : SP : 18,8 mm/sec  
LP : 12,5 mm/sec

**Tempo massimo  
di registrazione  
(usando una  
cassetta da  
80 min.)** : SP : 80 min.  
LP : 120 min.

### Connettori

#### S-video

**Uscita** : Y : 1 V (p-p), 75  $\Omega$ , analogica  
C : 0,29 V (p-p), 75  $\Omega$ , analogica  
**Ingresso\*** : Y : 0,8 V (p-p) - 1,2 V (p-p), 75  $\Omega$ ,  
analogica  
C : 0,2 V (p-p) - 0,4 V (p-p), 75  $\Omega$ ,  
analogica

#### AV

**Uscita video** : 1 V (p-p), 75  $\Omega$ , analogica  
**Ingresso video\*** : 0,8 V (p-p) - 1,2 V (p-p), 75  $\Omega$ ,  
analogica  
**Uscita audio** : 300 mV (rms), 1 k $\Omega$ , analogica,  
stereo  
**Ingresso audio\*** : 300 mV (rms), 50 k $\Omega$ , analogica,  
stereo

#### DV

**Uscita** : a 4 pin, conforme alla IEEE 1394  
**Ingresso\*** : a 4 pin, conforme alla IEEE 1394  
**USB\*\*** : a 5 pin  
**EDIT** :  $\varnothing$ 3,5 mm, 2-poli

\* Solo GR-D50/D30.

\*\* Solo GR-D50/D40.

### Alimentatore CA

**Alimentazione** : A corrente alternata da 110 V a  
240 V $\sim$ , 50 Hz/60 Hz

**Uscita** : Corrente continua a 11 V e 1 A

*I dati indicati si riferiscono, se non diversamente specificato, alla modalità SP. Il design e le caratteristiche tecniche possono subire modifiche senza preavviso.*

Durante la lettura delle istruzioni fate riferimento a questo diagramma.

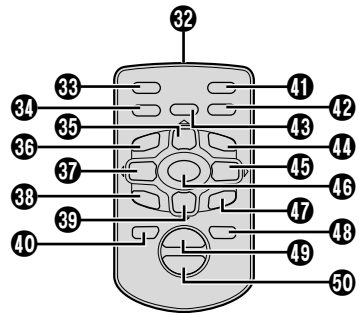
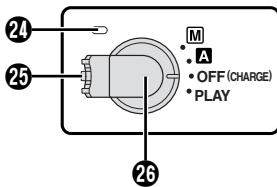
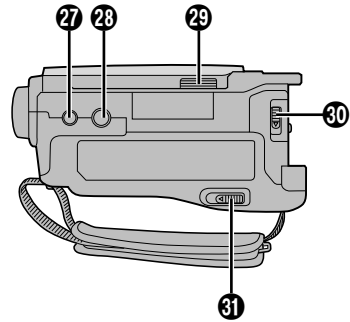
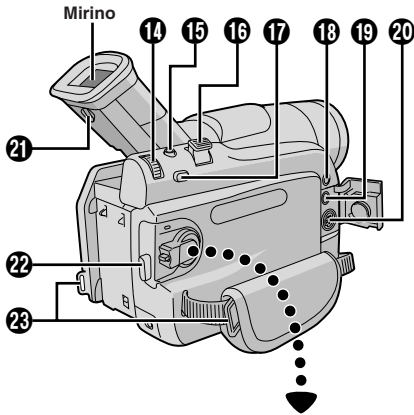
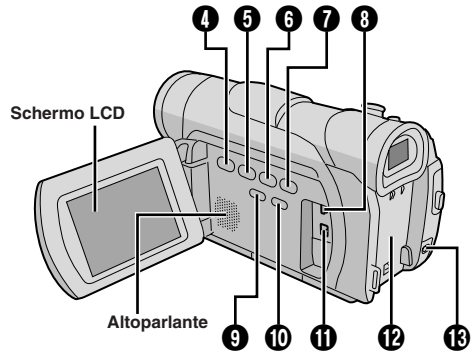
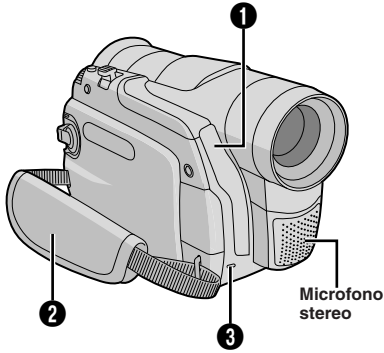

Telecomando



- 1** • Sensore di comandi a distanza  
In ambienti interni, la distanza efficace approssimativa del fascio trasmesso è di 5 m. Il raggio infrarosso può risultare inefficace, o causare errori di funzionamento in esterni, se il sensore si trova esposto alla diretta luce del sole o ad una qualche altra forte sorgente di illuminazione.
- Sensore della funzioni di ripresa  
Fare attenzione a non ricoprire questa zona: qui è ubicato il sensore necessario per le riprese.
- 2** Cinturino della manopola ..... pag. 8
- 3** Spia di controllo ..... pag. 11, 23
- 4** Tasto arresto [■] ..... pag. 13
- 5** Tasto riavvolgimento [◀◀] ..... pag. 13
- 6** Tasto riproduzione/pausa [▶/||] ..... pag. 13
- 7** Tasto avanti veloce [▶▶] ..... pag. 13
- 8** Connettore USB (Universal Serial Bus) (Solo GR-D50/D40) ..... pag. 33
- 9** Tasto NIGHT ..... pag. 16
- 10** Tasto BACKLIGHT ..... pag. 19
- 11** Connettore di Ingresso (solamente per il modello GR-D50/D30)/uscita video digitale [DV] (i.Link\*) ..... pag. 27, 33  
\* i.Link indica la specifica industriale IEEE1394-1995 e relative estensioni. Il marchio è usato per prodotti conformi allo standard i.Link.
- 12** Montatura del pacco batteria ..... pag. 7
- 13** Connettore di ingresso CC ..... pag. 7
- 14** • Manopola di menu (MENU) [+ , -] ..... pag. 21  
• Comando del volume diffusore [VOLUME] ..... pag. 13
- 15** Tasto [SNAPSHOT] ..... pag. 18
- 16** Leva dello zoom [T/W] ..... pag. 12
- 17** • Tasto FOCUS ..... pag. 19  
• Tasto BLANK SEARCH ..... pag. 14
- 18** Connettore di ingresso (solamente per il modello GR-D50/D30)/uscita audio/video [AV] ..... pag. 15, 26, 31
- 19** Connettore di montaggio [EDIT] ..... pag. 31
- 20** Connettore di ingresso (solamente per il modello GR-D50/D30)/uscita S-video [S-VIDEO] ..... pag. 15, 26, 31
- 21** Comando per la regolazione del diotro ..... pag. 8
- 22** Tasto di avvio ed arresto della registrazione ..... pag. 11
- 23** Occhielli per l'attacco della tracolla ..... pag. 9
- 24** Spia POWER/CHARGE ..... pag. 7, 11, 12
- 25** Tasto di blocco ..... pag. 12
- 26** Interruttore di accensione [A , M , PLAY, OFF (CHARGE)] ..... pag. 12
- 27** Foro per sporgenza ..... pag. 9
- 28** Foro per il montaggio del treppiede ..... pag. 9
- 29** Chiusura a scatto dello schermo [OPEN] ... pag. 11
- 30** Tasto di rilascio batteria [BATT. RELEASE] ..... pag. 7
- 31** Interruttore OPEN/EJECT ..... pag. 9
- 32** Finestrella trasmissione raggi infrarossi.
- 33** Tasto [S. SHOT]\*
- 34** Tasto di controllo dell'audio [AUDIO] ..... pag. 25
- 35** • Tasto di pausa PAUSE\*  
• Tasto di spostamento verso l'alto ..... pag. 28
- 36** Tasto per riavvolgimento al rallentatore SLOW [◀] ..... pag. 28
- 37** • Tasto di riavvolgimento REW\*  
• Tasto per spostamento a sinistra ..... pag. 28
- 38** Tasto INSERT ..... pag. 29
- 39** • Tasto di arresto STOP\*  
• Tasto di spostamento verso il basso ..... pag. 28
- 40** Tasto di commutazione SHIFT ..... pag. 28
- 41** Tasto di avvio ed arresto della registrazione START/STOP\*
- 42** Tasto di attivazione e disattivazione degli effetti ON/OFF ..... pag. 28
- 43** Tasto di effetto EFFECT ..... pag. 28
- 44** Tasto per avanzamento al rallentatore SLOW [▶] ..... pag. 28
- 45** • Tasto di avvolgimento rapido FF\*  
• Tasto per spostamento a destra ..... pag. 28
- 46** Tasto di riproduzione PLAY\*
- 47** Tasto per il doppiaggio audio A. DUB ..... pag. 29
- 48** Tasto di visualizzazione DISPLAY ..... pag. 15, 26
- 49** Tasto dello zoom Zoom (T) ..... pag. 12, 28
- 50** Tasto dello zoom Zoom (W) ..... pag. 12, 28

\* Opera allo stesso modo del corrispondente tasto situato sul camcorder.

I connettori da **19** a **20** sono situate dietro il coperchio.

Durante la registrazione delle cassette

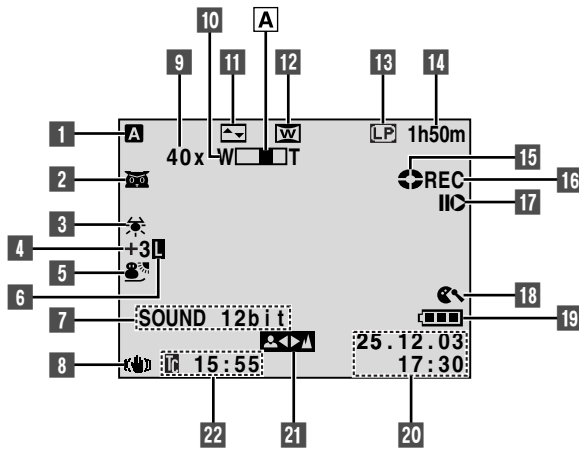

Durante la riproduzione delle cassette

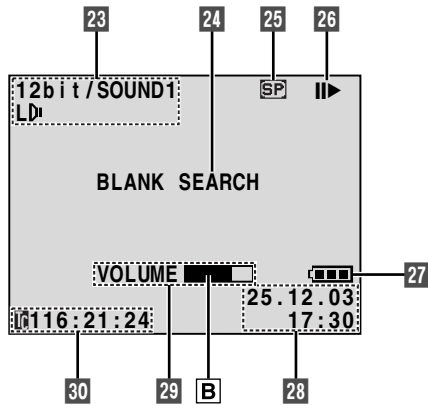

- 1** Appare quando l'interruttore di accensione è regolato su "A". ..... pag. 12
- 2** • : appare quando è attivato Night-Scope. .... pag. 16
- : Appare quando "GAIN UP" è regolato su "AUTO" e la velocità otturatore viene regolata automaticamente. .... pag. 22
- 3** Appare quando si regola il bilanciamento del bianco. .... pag. 20
- 4** • "±" : Appare quando si regola l'esposizione. .... pag. 19
- : Appare quando si usa la compensazione di controluce. .... pag. 19
- 5** Visualizza l'esposizione programmata con effetti speciali selezionata. .... pag. 16
- 6** Appare quando il diaframma è bloccato. .... pag. 20
- 7** • SOUND: Visualizza la modalità audio per circa 5 secondi dopo l'accensione del camcorder. .... pag. 21
- BRIGHT: Indica la luminosità del monitor LCD. .... pag. 11
- 8** Appare quando è attivato lo stabilizzatore d'immagine digitale ("DIS"). .... pag. 22
- 9** Rapporto di ingrandimento approssimativo: Appare quando si utilizza lo zoom. .... pag. 12
- 10** Appare quando si utilizza lo zoom.
- Indicatore livello zoom ..... pag. 12
- 11** Visualizza l'effetto dissolvenza/tendina selezionato. .... pag. 17
- 12** Appare quando si è nella modalità Squeeze o Cinema. .... pag. 22
- 13** Visualizza la modalità di registrazione (SP o LP). .... pag. 10
- 14** Visualizza il tempo rimanente sul nastro. .... pag. 11
- 15** Ruota mentre il nastro è in movimento. ... pag. 11
- 16** • "REC" appare durante la registrazione.
- "PAUSE" appare durante la modalità di attesa della registrazione. .... pag. 11
  - PHOTO: Appare quando si scatta una foto. .... pag. 18
- 17** Appare quando è attivata la modalità di montaggio a inserimento () o pausa di montaggio a inserimento () ..... pag. 29
- 18** Appare quando è attivato il filtro antivento per ridurre il rumore provocato dal vento. .... pag. 22
- 19** Visualizza la carica residua della batteria. .... pag. 44
- 20** Visualizza la data e l'ora ..... pag. 10, 23, 25
- 21** Appare quando la messa a fuoco viene regolata manualmente. .... pag. 18, 19
- 22** Visualizza il Time Code. .... pag. 13, 24
- 23** Visualizza la modalità audio. .... pag. 24, 25
- 24** Visualizza il modo di ricerca spazi vuoti. .... pag. 14
- 25** Visualizza la velocità del nastro. .... pag. 10
- 26** Appare quando il nastro è in movimento.
- : Riproduzione
  - : Avanti veloce/Ricerca ad alta velocità
  - : Riavvolgimento/Ricerca ad alta velocità
  - : Pausa
  - : Riproduzione fotogramma per fotogramma/rallentatore in avanti
  - : Riproduzione fotogramma per fotogramma/rallentatore all'indietro
  - : Doppiaggio audio
  - : Pausa di doppiaggio audio
- 27** Visualizza la carica residua della batteria. .... pag. 44
- 28** Visualizza la data e l'ora. .... pag. 23, 25
- 29** • BRIGHT : Indica la luminosità del monitor LCD. .... pag. 11
- VOLUME : Indica il volume del diffusore. .... pag. 13
  - L'indicatore di livello si muove.
- 30** Visualizza il Time Code. .... pag. 24, 25

## INDICAZIONI DI ALLARME

 (alto) →  →  (esaurito)

Quando la carica della batteria sta per esaurirsi, l'indicatore della batteria lampeggia  (allarme carica batteria). Quando la batteria è esaurita, il camcorder si spegne automaticamente.



Appare quando il camcorder non contiene nessun nastro oppure. (☞ pag. 9)

### CHECK TAPE'S ERASE PROTECTION TAB

Appare quando la linguetta di protezione dalla cancellazione è regolata su "SAVE" mentre l'interruttore di accensione  è regolato su "A" o "M". (☞ pag. 9)



### ⊗ HEAD CLEANING REQUIRED USE CLEANING CASSETTE

Appare se le testine sono sporche in fase di registrazione o la riproduzione. Usare una cassetta di pulitura opzionale. (☞ pag. 38)

### 💧 CONDENSATION, OPERATION PAUSED PLEASE WAIT

Appare se si verifica condensa. Quando viene visualizzata questa indicazione, attendere per più di 1 ora, finché non scompare la condensa.

### TAPE!

Appare se non è inserito un nastro quando si preme il tasto di avvio ed arresto della registrazione  o il tasto SNAPSHOT  mentre l'interruttore di accensione  è regolato su "A" o "M".

### TAPE END

Appare quando termina il nastro durante la registrazione o la riproduzione.

### SET DATE/TIME!

- Appare quando non sono state impostate la data e l'ora. (☞ pag. 10)
- Appare quando la batteria dell'orologio incorporato è esaurita e la data/ora impostata precedentemente è stata cancellata. Consultare il proprio rivenditore JVC per farla sostituire.

### LENS CAP



Appare per 5 secondi dopo l'accensione se è applicato il copriobiettivo.

### A. DUB ERROR!

Appare se si tenta di eseguire il doppiaggio audio su una parte vuota del nastro. (☞ pag. 29)

### A. DUB ERROR!

<CANNOT DUB ON A LP RECORDED TAPE>  
<CANNOT DUB ON A 16BIT RECORDING>  
<CHECK TAPE'S ERASE PROTECTION TAB>



- Appare se si tenta di eseguire il doppiaggio audio su un nastro registrato in modalità LP.
- Appare se si tenta di eseguire il doppiaggio audio su un nastro registrato nella modalità audio a 16 bit.
- Appare se si preme A. DUB   del telecomando quando la linguetta di protezione dalla cancellazione è regolata su "SAVE". (☞ pag. 29)

### INSERT ERROR!

Appare se si tenta di eseguire il montaggio a inserimento su una parte vuota del nastro. (☞ pag. 29)

### INSERT ERROR!

<CANNOT EDIT ON A LP RECORDED TAPE>  
<CHECK TAPE'S ERASE PROTECTION TAB>

- Appare se si tenta di eseguire il montaggio a inserimento su un nastro registrato in modalità LP.
- Appare se si preme INSERT   sul telecomando quando la linguetta di protezione dalla cancellazione è regolata su "SAVE". (☞ pag. 29)

### E01, E02 or E06 UNIT IN SAFEGUARD MODE REMOVE AND REATTACH BATTERY

Le indicazioni di errore (E01, E02 o E06) indicano quale tipo di guasto si è verificato. Quando compare un'indicazione di errore, il camcorder si spegne automaticamente. Eliminare la fonte di alimentazione (batteria, ecc.) e attendere per alcuni minuti che l'indicazione scompaia. Quando ciò avviene, si può ricominciare a utilizzare il camcorder. Se l'indicazione permane, consultare un rivenditore JVC.

### E03 or E04 UNIT IN SAFEGUARD MODE EJECT AND REINSERT TAPE

Le indicazioni di errore (E03 o E04) indicano quale tipo di guasto si è verificato. Quando compare un'indicazione di errore, il camcorder si spegne automaticamente. Estrarre la cassetta e quindi reinserirla, verificando che l'indicazione scompaia. Quando ciò avviene, si può ricominciare a utilizzare il camcorder. Se l'indicazione permane, consultare un rivenditore JVC.

## Uso del telecomando opzionale RM-V717U



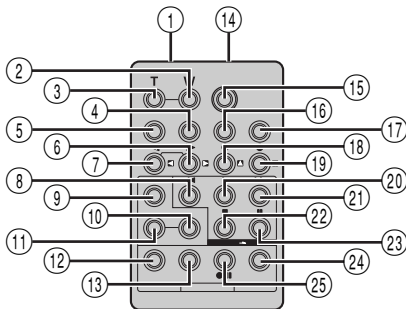
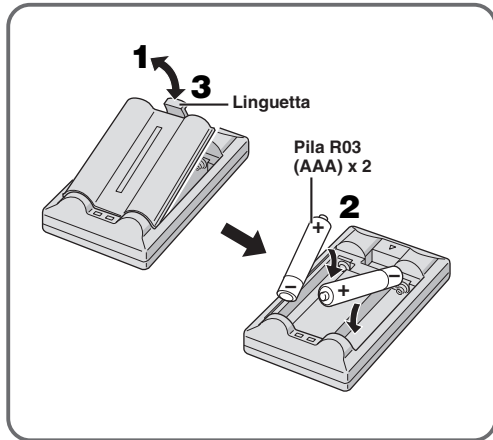





















































Il telecomando RM-V717U è provvisto del kit opzionale RM-V717KITU per telecomando, il quale contiene il cavo per montaggio necessario per effettuare il montaggio a combinazione libera (☞ pag. 31).



**RM-V717U  
(opzionale)**

- ① Finestrella trasmissione raggi infrarossi.
- ② Tasti dello zoom (W)\*
- ③ Tasti dello zoom (T)\*
- ④ Tasto di visualizzazione (DISPLAY)\*
- ⑤ Tasto di commutazione (SHIFT) ..... ☞ pag. 28, 30
- ⑥ • Tasto per avanzamento al rallentatore (SLOW)\* [▶]  
• Tasto per spostamento a destra\*
- ⑦ • Tasto per riavvolgimento al rallentatore (SLOW)\* [◀]  
• Tasto per spostamento a sinistra\*
- ⑧ Tasto di riavvolgimento (REW)\*
- ⑨ Tasto per dissolvenza e tendina (FADE/WIPE) ..... ☞ pag. 31
- ⑩ Tasto di attivazione e disattivazione degli effetti (EFFECT ON/OFF)\*
- ⑪ Tasto di effetto (EFFECT)\*
- ⑫ Tasto EDIT IN/OUT ..... ☞ pag. 31
- ⑬ Tasto CANCEL ..... ☞ pag. 31
- ⑭ Connettore di ingresso per il comando della pausa (PAUSE IN) ..... ☞ pag. 31
- ⑮ Tasto di avvio ed arresto della registrazione (START/STOP)\*
- ⑯ Tasto di predisposizione MBR (MBR SET) ..... ☞ pag. 30
- ⑰ Tasto [SNAPSHOT]\*
- ⑱ • Tasto di spostamento verso l'alto\*  
• Tasto INSERT\*
- ⑲ • Tasto di spostamento verso il basso\*  
• Tasto per il doppiaggio audio (A. DUB)\*
- ⑳ Tasto di riproduzione (PLAY)\*
- ㉑ Tasto di avvolgimento rapido (FF)\*
- ㉒ Tasto di arresto (STOP)\*
- ㉓ Tasto di pausa (PAUSE)\*
- ㉔ Tasto R.A.EDIT ON/OFF ..... ☞ pag. 31, 32
- ㉕ Tasto VCR REC STBY ..... ☞ pag. 32

\* Opera allo stesso modo del corrispondente tasto situato sul telecomando RM-V718U fornito in dotazione (☞ pagg. 40, 41).

<b>A</b>		
Accessori in dotazione .....		pag. 5
Alimentatore CA .....		pag. 7, 8
Alimentazione automatica .....		pag. 12
Attesa della registrazione .....		pag. 11
Autoripresa .....		pag. 12
Avanzamento rapido del nastro .....		pag. 13
<b>B</b>		
Batteria scarica .....		pag. 44
Bilanciamento del bianco .....		pag. 20
Bip .....		pag. 23
Blocco diaframma .....		pag. 20
<b>C</b>		
Canali (sinistro/destro) .....		pag. 25
Collegamenti .....		pag. 7, 15, 26, 27, 31, 33
Color seppia .....		pag. 16
Compensazione del controluce .....		pag. 19
Controllo dell'esposizione .....		pag. 19
Crepuscolo .....		pag. 16
<b>D</b>		
Data automatica .....		pag. 23
Dati tecnici .....		pag. 39
Diaframma .....		pag. 20
DIS (stabilizzatore d'immagine digitale) .....		pag. 22
Dissolvenza in entrata/uscita .....		pag. 17
Doppiaggio audio .....		pag. 29
Duplicazione .....		pag. 26, 27
<b>E</b>		
Effetti speciali di riproduzione .....		pag. 28
Esposizione programmata con effetti speciali .....		pag. 16
Estrazione della cassetta .....		pag. 9
<b>F</b>		
Fermo immagine .....		pag. 13
Film classico .....		pag. 16
Foto .....		pag. 18
<b>G</b>		
Guadagno .....		pag. 22
<b>I</b>		
Icone .....		pag. 21 – 25
Impostare il codice telecomando/ videoregistratore .....		pag. 30
Impostazione della data e dell'ora .....		pag. 10
Indicazioni del monitor LCD e del mirino .....		pag. 42 – 44
Ingresso analogico .....		pag. 24, 26
Inserimento della cassetta .....		pag. 9
<b>M</b>		
Manutenzione .....		pag. 38
Messa a fuoco automatica .....		pag. 18
Messa a fuoco manuale .....		pag. 19
Modalità cinema .....		pag. 22
Modalità dimostrazione .....		pag. 6, 23
Modalità di registrazione .....		pag. 10
Modalità foto .....		pag. 18
Modalità Motor Drive (avanzamento motorizzato) .....		pag. 18
Modalità sonora .....		pag. 21, 24, 25
Modalità Squeeze .....		pag. 22
Modalità Wide .....		pag. 22
Monocolore .....		pag. 16
Montaggio a inserimento .....		pag. 29
Montaggio a combinazione libera .....		pag. 30 – 32
Montaggio del treppiede .....		pag. 9
<b>N</b>		
Neve .....		pag. 16
Night-Scope .....		pag. 16
<b>P</b>		
Pacco Batteria .....		pag. 7, 8, 37
Posizione dell'interruttore di accensione .....		pag. 12
Protezione dalla cancellazione .....		pag. 9
Pulizia del camcorder .....		pag. 38

**R**

Regolazione del cinturino .....	☞ pag. 8
Regolazione della diottria .....	☞ pag. 8
Riavvolgimento del nastro .....	☞ pag. 13
Ricarica del pacco batteria .....	☞ pag. 7
Ricerca di spazi vuoti .....	☞ pag. 14
Ricerca veloce .....	☞ pag. 13
Riduzione dell'effetto vento .....	☞ pag. 22
Riprese di tipo giornalistico .....	☞ pag. 12
Ripristino .....	☞ pag. 23
Riproduzione al rallentatore .....	☞ pag. 13, 28
Riproduzione fotogramma per fotogramma .....	☞ pag. 28

**S**

Schermata di menu, CAMERA .....	☞ pag. 21, 22
Schermata di menu, CAMERA DISPLAY .....	☞ pag. 23, 24
Schermata di menu, MANUAL .....	☞ pag. 22
Schermata di menu, SYSTEM .....	☞ pag. 23
Schermata di menu, VIDEO .....	☞ pag. 24
Schermata di menu, VIDEO DISPLAY .....	☞ pag. 25
Schiarire il monitor LCD .....	☞ pag. 11
Scurire il monitor LCD .....	☞ pag. 11
Spegnimento automatico .....	☞ pag. 11, 14
Spia .....	☞ pag. 23
Sport .....	☞ pag. 16
SPOTLIGHT .....	☞ pag. 16
Stroboscopio .....	☞ pag. 16

**T**

Telecomando .....	☞ pag. 5, 28
Tele macro .....	☞ pag. 22
Tendina in entrata/uscita .....	☞ pag. 17
Time Code .....	☞ pag. 13, 23 – 25

**V**

Velocità dell'otturatore .....	☞ pag. 16
Visualizzazione della data e dell'ora .....	☞ pag. 23 – 25
Volume del diffusore .....	☞ pag. 13

**Z**

Zoom .....	☞ pag. 12
Zoom digitale .....	☞ pag. 12, 21
Zoom di riproduzione .....	☞ pag. 28



