

# MANUALE DI ISTRUZIONI

## O-LED-Plus



# Istruzioni veloci

1. Inserire 12 (consigliate), 8 o 4 batterie cariche di tipo AA, o collegare allo strumento una batteria esterna da 6V;

2. Inserire la scheda SD (32GB o più piccola)

**Se non si inserisce la scheda SD, la fototrappola non si accende;**

3. Spostare l'interruttore in posizione "SETUP" per programmare la fototrappola;

4. Premere il pulsante "**MENU**" per la configurazione della fototrappola, quindi premere le frecce "▲" o "▼" per selezionare i vari settaggi dello strumento come descritto nelle istruzioni. Premere il pulsante "**OK**" per salvare i settaggi prescelti ed uscire;

**Se non viene effettuata alcuna operazione dopo 3 minuti la fototrappola si spegnerà automaticamente per risparmiare batteria. Se si desidera riattivarla per continuare la programmazione, spostare l'interruttore su "OFF" e nuovamente su "SETUP" ed entrare nuovamente nel MENU.**

5. Sistemare la fototrappola nell'area target e accenderla (spostare l'interruttore su "**ON**"), la fototrappola scatterà fotografie o video in base alla vostra programmazione ;

6. Premere il pulsante "  " per scattare foto o registrare video manualmente;

7. Premere il pulsante "  " per rivedere le foto/i video. Premere le frecce "▲" o "▼" per visionare le foto in sequenza sul monitor a colori;

8. Per eliminare un'immagine in modalità SETUP, premere il tasto  per visionarla sul monitor e quindi premere "**DEL**" per eliminarla.

## Note chiave

a. "MENU": accesso al menu di programmazione.

b. "▲▼◀▶": selezione dei settaggi dei vari parametri come descritto nel manuale di utilizzo.

"▲" è la scorciatoia per selezionare la modalità "Video", mentre "▼" per la modalità "Foto".

c. "OK": salvataggio dei settaggi impostati e riproduzione dei video registrati.

d. "▶": playback/riproduzione.

e. "DEL": elimina un'immagine.

f. "📷": scatta una foto o registra un video manualmente.

g. Interruttore: **OFF**: spegnimento; **SETUP**: impostazioni settaggi fototrappola; **ON**: entra in modalità operativa.

# 1 Istruzioni

## 1.1 Descrizione Generale

Congratulazioni per aver acquistato **O-LED PLUS**, una fototrappola potente e affidabile che permette di fare foto e video a colori anche di notte.

### **Caratteristiche:**

- . **Fototrappola con LED bianchi e foto a 12MP (5MP reali);**
- . **Video e foto A COLORI SIA DI GIORNO CHE DI NOTTE;**
- . **Tempo di innesco 1.2 secondi;**
- . **Time lapse;**
- . **SD card over write to ensure cycle use;**
- . **Display a colori 2" TFT di facile utilizzo;**
- . **Resistente all'acqua e alle intemperie.**

## 1.2 Interfaccia del corpo macchina

Dedicate qualche minuto per familiarizzare con i comandi della fotocamera e il display. È utile fare riferimento a questa sezione durante la lettura del resto del manuale.

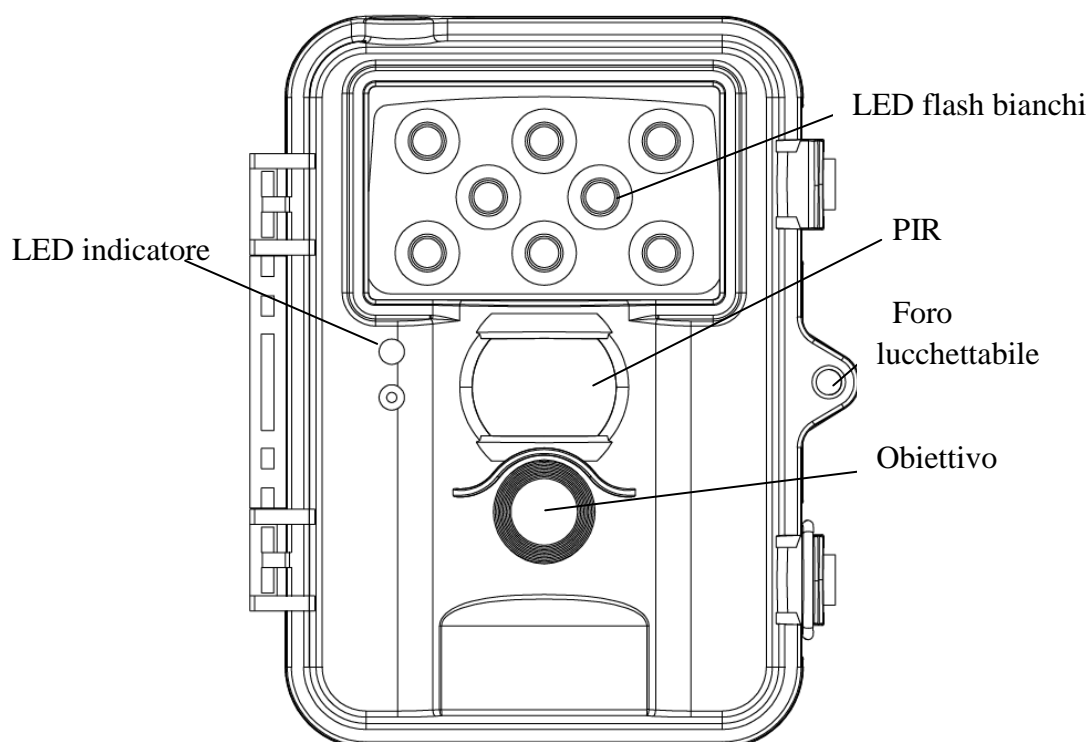

Fig 1: Vista frontale

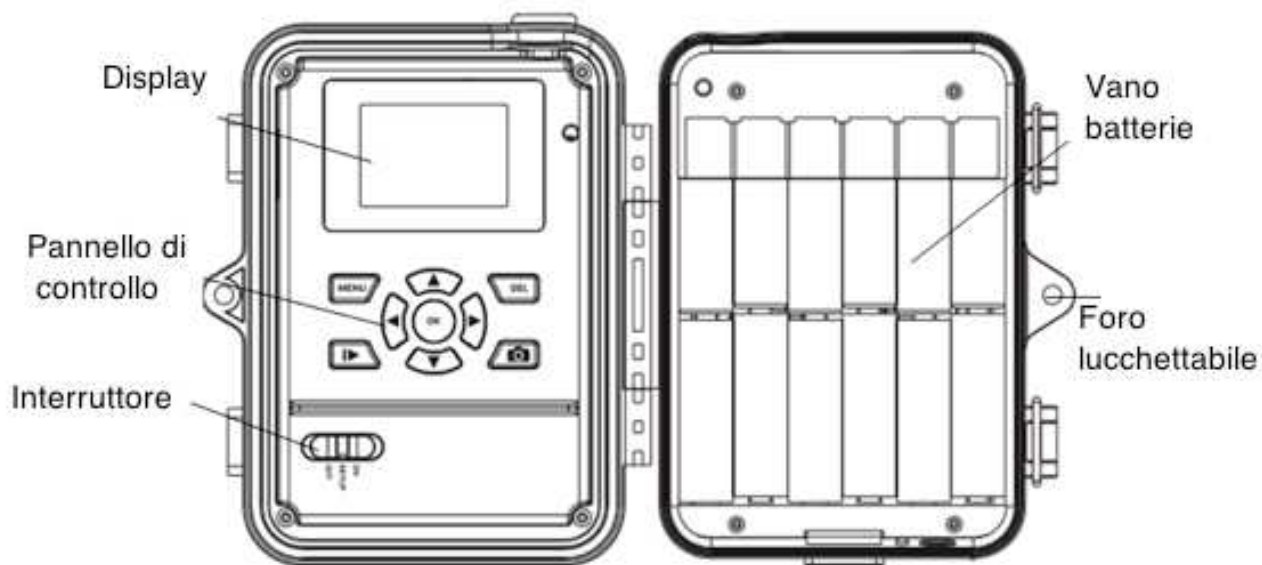

Fig 2: Interfaccia operativa

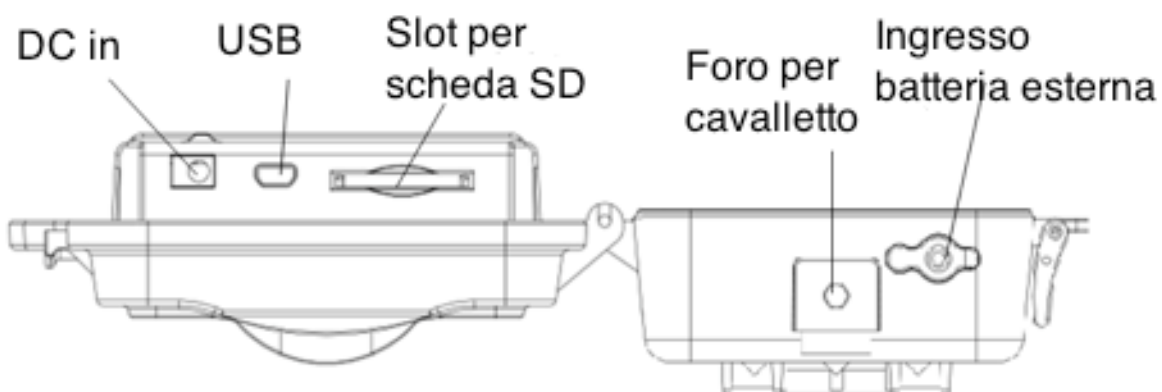

Fig 3: Vista inferiore

## 2. Guida rapida

### 2.1 Alimentazione

Per l'alimentazione della fototrappola, sono necessarie 4, 8 o 12 batterie tipo AA. Possono essere utilizzate le seguenti batterie da 1,5 V:

1. Batterie alcaline ad alta densità e ad alte prestazioni (consigliato)
2. Batterie alcaline ricaricabili
3. Batterie ricaricabili NiMH.

Fare riferimento a (+) o (-) impressi dentro ogni alloggiamento per inserire le batterie in maniera corretta.

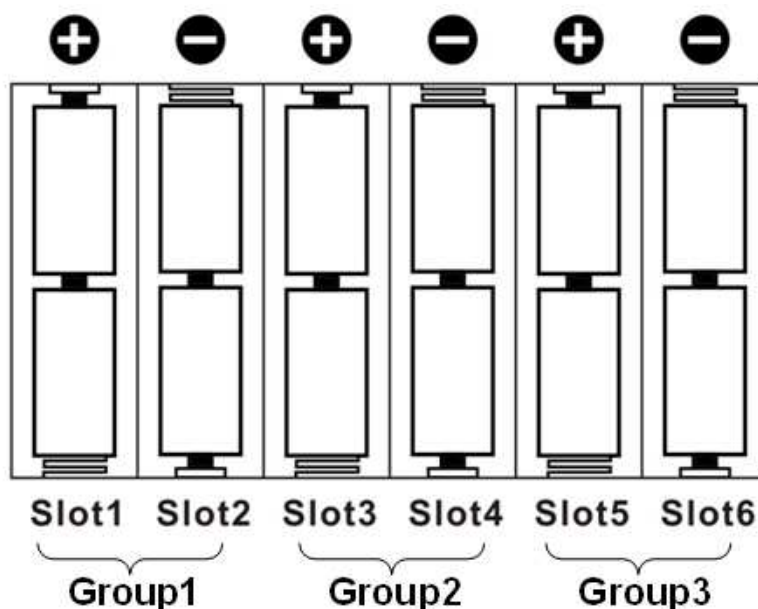

### 2.2 Inserire la scheda SD

Inserire la scheda SD nell'apposito slot.

Assicurarsi che la scheda non sia protetta da scrittura altrimenti la fototrappola non potrà funzionare correttamente.

### 2.3 Accensione e attivazione (Modalità ON)

Prima di accendere la fototrappola, fare attenzione alle seguenti note:

1. Evitare di posizionarla troppo vicino a fonti di calore o disturbi di vario genere come tendaggi, aria condizionata, sorgenti di calore e altre fonti di calore che possano provocare inneschi a vuoto.

L'altezza dello strumento dal suolo varia a seconda dell'oggetto da fototrappolare. In generale si consiglia di posizionarla a 1 – 2 metri dal suolo.

Spostare l'interruttore su **ON** per attivare la fototrappola e renderla operativa, una volta che la si è impostata secondo i settaggi desiderati.

## 2.4 Modalità SETUP

Spostare l'interruttore su **SETUP**. In modalità **SETUP** si possono fare le seguenti operazioni: impostare i settaggi della fototrappola, scatto manuale e playback.

### 2.4.1 Impostazione dei settaggi

Premere **MENU** per il settaggio delle varie impostazioni. Le operazioni dettagliate verranno illustrate nel capitolo "Operazioni avanzate".

### 2.4.2 Scatto manuale

Premere  per scattare foto o registrare video manualmente.

### 2.4.3 Visionare foto o video registrati

Utilizzare lo schermo LCD per visualizzare foto/video registrati: Premere  per rivedere le immagini, sullo schermo comparirà l'ultima foto/video registrato. Premere "▲" per vedere l'immagine/video precedente o "▼" per il successivo. Le istruzioni dettagliate per cancellare foto/video verranno descritte nel capitolo "Operazioni avanzate".

## 2.5 Spegnimento

Spostare l'interruttore in posizione **OFF** per spegnere la fototrappola. Si avvisa che anche in modalità **OFF** la fototrappola continua a consumare in minima parte la batteria. Si raccomanda quindi di rimuovere le batterie se non si intende utilizzare la fototrappola per un lungo periodo di tempo.

## 3 Operazioni Avanzate

Per visionare i settaggi della fototrappola spostare l'interruttore su SETUP e premere MENU, comparirà il menù principale e i settaggi seguenti:

Settaggi		Descrizione
<b>CAM</b>	<b>Modalità foto</b>	Scegliere Foto o Video. Il settaggio di default è Foto.
	<b>Dimensione foto</b>	Scegliere la risoluzione fotografica desiderata, es. 5MP, 8MP, 12MP o 3MP. Il settaggio di default è <b>5MP</b> .
	<b>Raffica foto</b>	Scegliere il numero di fotografie a raffica che si desidera. Se si seta il valore su 3, a ogni innesco la fototrappola scatterà 3 foto a raffica. Il settaggio di default è 1 Foto.
	<b>Risoluzione video</b>	Scegliere la risoluzione video VGA o QVGA. Il settaggio di default è <b>VGA</b> .
	<b>Lunghezza Video</b>	Impostare la lunghezza video che si desidera. Il settaggio di default è <b>10 Sec.</b>
	<b>Sensibilità del sensore PIR</b>	Ci possono essere situazioni in cui si ha l'impressione che lo strumento non rilevi il passaggio degli animali o al contrario che scatti troppo spesso. È possibile regolare la sensibilità del sensore PIR in funzione dei propri obiettivi. Nella maggior parte dei casi, l'opzione " <b>NORMALE</b> " è la migliore. In condizioni di temperature molto alte il settaggio " <b>ALTA</b> " può aiutare lo strumento a differenziare in maniera migliore la temperatura e sterna e quella del corpo dell'animale che si vuole fotografare. Con temperature fredde, l'opzione migliore potrebbe essere sensibilità " <b>BASSA</b> " in quanto lo strumento può facilmente rilevare la differenza di temperature tra l'esterno e il corpo dell'animale da







<b>PIR</b>		riprendere. Se si sta utilizzando la funzione "TIME LAPSE", è possibile impostare il parametro su OFF per disattivare il sensore PIR.
	<b>Intervallo di innesco</b>	Questa funzione regola l'intervallo di tempo che si desidera impostare tra un innesco della fototrappola e quello successivo. Il settaggio di default è <b>1 Min.</b> Ad es.: se l'intervallo di innesco è impostato su 1 minuto, il sensore della fototrappola resterà inattivo per un minuto dopo ogni scatto.
	<b>Time Lapse</b>	La funzione "Time lapse" permette alla fototrappola di registrare foto/video automaticamente ogni periodo di tempo impostato (5secondi~8ore). Se si desidera attivare l'opzione, impostarla su On. Il settaggio di default è <b>Off.</b>
	<b>Start-Stop</b>	Impostando Start-Stop su " <b>On</b> " la fototrappola sarà attiva solo all'interno di un intervallo di tempo prestabilito; Se Start-Stop è su " <b>Off</b> " la fototrappola sarà sempre attiva. Il settaggio di default è <b>Off.</b>
<b>SYS</b>	<b>Imposta ora</b>	Entrare per impostare data e ora.
	<b>Stampa ora</b>	Settare ON oppure OFF per scegliere se imprimere data e ora su ogni immagine/video. Il settaggio di default è <b>On.</b>
	<b>Portata flash</b>	6m e 12m. Il settaggio di default è <b>12 m.</b>
	<b>Password</b>	La password di default è <b>0000.</b> Impostare su OFF per disattivarla. Il settaggio di default è <b>Off.</b> <b>Aver cura di annotare la password in modo di non dimenticarsela.</b>
	<b>Lingua</b>	Inglese (Default), menu in italiano disponibile.
	<b>Beep</b>	Possibilità di disattivare il beep emesso

		dai tasti durante la programmazione. Il settaggio di default è <b>On</b> .
	<b>Sovrascrivi</b>	ON/OFF, se si sceglie "ON" la fototrappola, una volta che la SD si sarà riempita salverà foto e video sovrascrivendoli su quelli registrati in precedenza, garantendo la registrazione continua di foto/video anche una volta che la SD sarà piena (ATTENZIONE: la fototrappola in questo modo registra i nuovi file sostituendoli a quelli registrati in precedenza, che non saranno più visionabili). Il settaggio di default è <b>Off</b> .
	<b>Format</b>	Formattazione della scheda SD.
	<b>Set di default</b>	Riporta tutti i parametri ai settaggi di default.

Premere "◀" o "▶" e "▲" o "▼" per selezionare le opzioni desiderate, quindi premere OK per salvare.

## 4 Playback

### 4.1. Rivedere Foto o Video

- Posizionare l'interruttore su **SETUP**;
- Premere  per visionare l'ultima foto (o video) registrata sullo schermo LCD della fototrappola;
- Premere  per iniziare la riproduzione dei videoclip registrati;
- Premere  nuovamente per interrompere la riproduzione di un videoclip e premere  per tornare alla modalità Playback
- Premere "◀" o "▶" per visionare la foto (o video) precedente o successiva.

### 4.2. Cancellare Foto o Video

- Premere  per visualizzare la foto (o video) che si desidera cancellare ;

- b) Premere **DEL** per eliminare la foto/video ;
- c) Per cancellare tutte le foto e i video, premere **MENU** in modalità **playback** quindi scegliere tra "**Elimina uno**" o "**Elimina tutto**".
- d) *N.B.: Una volta eliminate le foto o i video non potranno più essere recuperate*

## Appendice I: Specifiche tecniche

<b>Risoluzione foto</b>	12MP, 8MP (Interpolati) , Reali 5MP, 3MP
<b>Obiettivo</b>	F/NO=3.0 FOV(Angolo di visualizzazione)=52°
<b>Flash bianco</b>	6m, 12m
<b>Display</b>	2.0" LCD
<b>Scheda SD</b>	Fino 32GB
<b>Risoluzione video</b>	VGA ,QVGA;
<b>Sensore PIR</b>	Multi Zone
<b>Sensibilità PIR</b>	regolabile (Alta/Normale/Bassa)
<b>Tempo di innesco</b>	1.2s;
<b>Peso</b>	0.32 kg (senza batterie inserite)
<b>Temperatura di operatività /immagazzinamento</b>	-20 - +60°C / -30 - +70°C
<b>Intervallo</b>	1s - 60 min.
<b>Scatto a raffica</b>	1-3
<b>Lunghezza video</b>	1-60s
<b>Alimentazione</b>	4×AA, 8×AA or 12AA
<b>Corrente di Stand-by</b>	< 0.25 mA (<6mAh/Day)
<b>Allarme batteria scarica</b>	LED Indicatore
<b>Registrazione suono</b>	Disponibile nel modello HD
<b>Supporti di montaggio</b>	Cinghia/Cavo/Python lock
<b>Dimensioni</b>	140 x87 x55 mm
<b>Umidità tollerata</b>	5% - 90%
<b>Security authentication</b>	FCC, CE, RoHS

## Appendice II: Elenco parti

Nome	Quantità
Fototrappola	1
Cinghia	1
Manuale	1

## GARANZIA

Ci prendiamo molta cura dei nostri prodotti. Manteniamo sempre le nostre promesse. Diamo una garanzia importante. Comprando i nostri prodotti siete coperti dalla garanzia.

Noi garantiamo che i nostri prodotti non hanno difetti di materiale e di produzione a partire dalla data d'acquisto. La garanzia non copre in caso di danni causati da un uso non appropriato, abuso, utilizzo e installazione scorretti, o riparazioni fatte da personale tecnico non autorizzato.

Durante la validità della garanzia ripareremo o rimpiazzeremo la vostra fototrappola con una funzionante o con un modello comparabile. La garanzia vale solo se l'acquisto è stato presso un nostro rivenditore autorizzato. Conservate la ricevuta o la fattura con la data d'acquisto per la validità della garanzia. La garanzia sul prodotto sostituito dura fino alla scadenza della garanzia sullo strumento difettoso. Questa garanzia si applica solo sul difetto di materiali o di produzione con un uso normale della fototrappola. Non copre la normale usura dello strumento.

Fototrappolaggio S.r.l. si riserva di modificare i contenuti del presente documento parzialmente o interamente senza alcun preavviso.

Revisione del manuale 1.0 del 28/04/2014.

I sistemi di foto-videotrappolaggio sono utilizzabili per gli usi consentiti per legge. Qualsiasi altro uso non consentito è da considerarsi illegittimo.