

ORDER FROM:

a Patterson Brand

a Patterson Brand

Patterson Medical Ltd.
Nunn Brook Road
Huthwaite, Sutton-in-Ashfield
Nottinghamshire, NG17 2HU
United Kingdom

Tel: +44 1623 448 706
Fax: +44 1623 448 784

Kinetec S.A.S.
Zone Industrielle De Montjoly
11 Avenue de L'Industrie
CS 40712, Charleville Meziere
08013, FR

Tel: +33 (0)324 526 115/16
Fax: +33 (0)324 529 034

09 151 4926 Is1

PATTERSON
MEDICAL



Forniamo un Customer Care di elevata qualità...

I nostri uffici nel mondo hanno la più grande forza di vendita del settore. Siamo fieri di fornirvi servizi personali e soluzioni di vendita personalizzate.



Disponiamo inoltre di grandi Call Center per la clientela, con un team di rappresentanti entusiasti formati in modo particolare per la gestione delle vostre esigenze.

CHIAMATECI SUBITO...

Gli altri marchi di Patterson Medical









Metron Medical è uno dei produttori leader mondiali di prodotti sanitari. Da oltre 40 anni forniamo i nostri prodotti di qualità a operatori sanitari di tutto il mondo.

Simboli:

Di seguito è riportato l'elenco dei simboli usati nel nostro catalogo. Questi simboli aiutano a differenziare le varie funzionalità nella nostra gamma di prodotti per elettroterapia.

Ultrasound Symbols:

 1 & 3 MHz	 1 MHz	 1 & 3 MHz	 1 & 3 MHz	 3 MHz	 LIPUS
Dual Frequency 1 MHz and 3 MHz, 5cm ² applicator (Standard)	Single Frequency 1 MHz, 5cm ² applicator (Standard)	Dual Frequency 1 MHz and 3 MHz, 2.5cm ² applicator (Medium)	Dual Frequency 1 MHz and 3 MHz, 0.8cm ² applicator (Small)	Single Frequency 3 MHz, 0.8cm ² applicator (Small)	Low Intensity Pulsed Ultrasound, 1 MHz, 5cm ² strapped applicator





Altri simboli:











 EMG	 Suction	Traction simboli:			
Elettromiografo a due canali, intervallo 10 - 1000 uV	Elettrodi a ventosa, intervallo 0 - 40 kPa	 Continuous	 Harmonic	 Intermittent	 Intermittent Progressive
		Forza di trazione statica continua - regolabile da 0 a 91 kg	Forza di trazione ciclica con aumento lento, armonica - regolabile da 0 a 91 kg	Forza di trazione ciclica intermittente - regolabile da 0 a 91 kg	Forza di trazione ciclica con aumento graduale, armonica da 0 a 91 kg

Simboli Laser:

 100 mW	 500 mW
Diode laser singolo 810 nm potenza totale 100 mW	Cluster (19) SLD/LED 660 nm/950 nm, potenza totale 500 mW

Simboli Elettroterapia:

 300 mW	 Quad IFC	 Premod	 Russian
Diode laser cluster triplo (3) 810 nm, potenza totale 300 mW	4 poli/ Quadrupolare/ Tetrapolare Interferenziale, 2 kHz, 2.5 kHz, 4 kHz & 10 kHz, modulazione regolabile da 0 a 250 Hz e scansione	2 poli/ Premodulato/ Bipolare Interferenziale, 2 kHz, 2.5 kHz, 4 kHz e 10 kHz, modulazione regolabile da 0 a 250 Hz e sweep	Stimolazione russa/kotz, 2 kHz, 2.5 kHz con modulazione a 50 Hz

 TENS	 Faradic	 Hi-Volt	 IDC	 TENS burst	 Microcurrent
Stimolazione nervosa elettrica transcutanea, forma d'onda biofisica, durata dell'impulso da 30 us a 410 us con frequenza di ripetizione da 1 a 250 Hz & sweep	Stimolazione nervosa elettrica transcutanea, forma d'onda biofisica, durata dell'impulso da 30 us a 410 us con frequenza di ripetizione da 1 a 250 Hz & sweep	Forma d'onda esponenziale monofasica doppia, galvanica con impulsi ad alta tensione, durata dell'impulso 7 us, separazione impulso da 25 us a 75 us con frequenza di ripetizione da 1 a 250 Hz e sweep	Forma d'onda monofasica lenta (da 4 a 140 secondi) a corrente continua interrotta,	Stimolazione nervosa elettrica transcutanea (raffica di 4 cicli), forma d'onda biofisica, durata dell'impulso da 30 us a 410 us con frequenza di ripetizione da 1 a 250 Hz & sweep	Stimolazione microcorrente, forma d'onda monofasica, ciclo di lavoro 50% con frequenza di ripetizione da 1 a 250 Hz e sweep
 Ionto	 2-5 Trabert	 Aussie	 TSE		
Ionoforesi, corrente continua regolabile da 0 a 30 mA	Stimolazione Trabert 2-5, forma d'onda monofasica, durata dell'impulso di 2 ms con pausa di 5 ms	Stimolazione Aussie/Ward, forma d'onda biofisica, 1 kHz, modulazione del 20% a 50 Hz	Elettroanalgesia trans-spinale, forma d'onda esponenziale monofasica, durata dell'impulso 7 us, con frequenza di ripetizione 150 Hz, 500 Hz e 1 kHz		

Apparecchiature per elettroterapia

Accusonic Advantage	4
Accusonic Plus	5
Accusonic	6
Accusonic LIPUS	7
Accusonic Stim	8
Ultracheck	9
Multi-Stim 2	10
Multi-Stim 2 Combo	11
Multi-Stim 2 Vac	12
Advanced Laser	13
Vectorsurge 5	14
Vacupulse	15
Vectorpulse	16
Vectorsonic	17
Elettromiografo clinico	18
Accessori per elettroterapia	19-20
Tavoli per trattamento	
Elite a 3-sezioni	22
Elite a 2-sezioni	23
Elite a 2-sezioni a testata corta	24
Elite Aster	25
MED-S Line	26
Serie "S" a 2 e 3 sezioni	27
Poltrona bariatrica	28
Elite a 7 sezioni	29
Sedia per esami/podologia MK1	30
Sedia per esami/podologia MK2	31
Tavolo da trazione Elite	32
Unità di trazione Accutrac	33
Tavolo modificabile serie "S"	34
Tavolo inclinabile ad altezza variabile	35
Tavolo neurologico	36
Tavolo ribaltabile per chiropratica serie "S"	37
Tavolo per massaggi serie "S"	38
Accessori per tavoli	39-40

Il nostro obiettivo è sviluppare apparecchiature a elevata tecnologia che soddisfino le esigenze delle pratiche attuali.



Immagine con testa extra opzionale



Immagine con testa extra opzionale

Accusonic Advantage
Ultrasuoni a 1 e 3 MHz

L'apparecchiatura per terapia a ultrasuoni Metron Accusonic Advantage garantisce oggi 1 e 3 MHz da tutti gli applicatori disponibili - quello standard da 5 cm² e quello opzionale da 2,5 cm² e 0,8 cm².

Per rendere l'Accusonic Advantage compatto e semplice da usare è stata usata la tecnologia a microprocessori. Questa tecnologia ha permesso di integrare nell'Accusonic Advantage numerose funzionalità utili.



Accusonic Plus
Ultrasuoni a 1 e 3 MHz

L'apparecchiatura per terapia a ultrasuoni Accusonic Plus garantisce 1 e 3 MHz da uno degli applicatori removibili.

Per rendere l'Accusonic Plus compatto e semplice da usare è stata usata la tecnologia a microprocessori. Questa tecnologia ha permesso di integrare nell'Accusonic Plus numerose funzionalità utili.



Accessori opzionali:

- 09 132 8921 Applicatore da 0,8 cm² 1 e 3 MHz
- 09 132 9390 Applicatore da 2,5 cm² 1 e 3 MHz
- 09 142 3508 Borsa di trasporto

Caratteristiche:

- Memorizza 10 protocolli di trattamento per un rapido e semplice trattamento del paziente
- Un grande display LCD retroilluminato da 40 caratteri visualizza tempo di trattamento, potenza e nomi del protocollo
- Un grafico a barre a LED è utilizzato per visualizzare la quantità di trasmissione degli ultrasuoni esistente, per monitorare le tecniche dello staff ed erogare correttamente la quantità prescritta di ultrasuoni
- Il software integrato effettua le procedure di calibrazione, riducendo il coinvolgimento di tecnici
- Comunica con ciascun trasduttore per controllare correttamente la frequenza e la rilevazione del contatto

Accessori in dotazione:

- 1 x Testa multifrequenza - Grande - 5 cm², 1 e 3 MHz
- 1 x Gel per ultrasuoni 250 ml
- 1 x Cavo di alimentazione di rete
- 1 x Manuale di istruzioni

Caratteristiche:

- Nell'Accusonic Plus è possibile memorizzare fino a 10 programmi di trattamento per un utilizzo rapido e semplice
- Un grafico a barre a LED è utilizzato per visualizzare la quantità di trasmissione degli ultrasuoni esistente; ciò consente agli operatori sanitari di monitorare le proprie tecniche o le tecniche del loro staff ed erogare correttamente la quantità prescritta di ultrasuoni

- Il software integrato effettua le procedure di calibrazione, riducendo il coinvolgimento di tecnici
- Comunica con ciascun trasduttore per monitorare e controllare correttamente la frequenza e la rilevazione del contatto

Accessori in dotazione:

- 1 x Testa multifrequenza - Grande - 5 cm², 1 e 3 MHz
- 1 x Gel per ultrasuoni 250 ml
- 1 x Cavo di alimentazione di rete
- 1 x Manuale di istruzioni

Accessori opzionali:

- 09 135 2582 Testa per ultrasuoni - Piccola - 0,8 cm², 3MHz
- 09 142 3508 Borsa di trasporto



Accusonic
Ultrasuoni a 1 MHz

L'apparecchiatura per terapia a ultrasuoni Metron Accusonic garantisce ultrasuoni a 1 MHz mediante un applicatore removibile.

Per rendere l'Accusonic compatto e semplice da usare è stata usata la tecnologia a microprocessori. Questa tecnologia ha permesso di integrare nell'Accusonic numerose funzionalità utili. Accusonic



Accusonic LIPUS
Impulsi ultrasonici a bassa intensità

Uno degli obiettivi principali dei medici nel trattamento dei pazienti con lesioni al tessuto connettivo è facilitare il ripristino dalla funzionalità nel più breve tempo possibile. Un metodo per ottenere ciò è accelerare la velocità di guarigione del tessuto. Accusonic LIPUS rappresenta una modalità che ha il potenziale per raggiungere questo obiettivo. L'Accusonic LIPUS è un dispositivo di intervento a

ultrasuoni che è stato concepito in modo specifico per facilitare la guarigione delle lesioni relative ai tessuti connettivi. Sebbene la terapia a ultrasuoni sia usata da decenni per il trattamento delle lesioni al tessuto connettivo, il suo uso non ha mai riscontrato un grande successo. LIPUS porta la terapia a ultrasuoni in una nuova direzione, quella che è emersa da evidenze scientifiche.

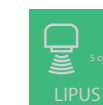

Accessori opzionali:
09 142 3508
Borsa di trasporto

Caratteristiche:

- Se durante il trattamento, si verifica un contatto insufficiente, il timer del trattamento si ferma e l'emissione di ultrasuoni viene ridotta. Nel momento in cui viene rilevato un contatto sufficiente, il trattamento riprende.
- Il software integrato effettua le procedure di calibrazione, riducendo il coinvolgimento di tecnici.
- Comunica con il trasduttore per monitorare e controllare correttamente la frequenza e la rilevazione del contatto

Accessori in dotazione:

- 1 x Testa multifrequenza - Grande - 5 cm² - 1 MHz
- 1 x Gel per ultrasuoni 250 ml
- 1 x Cavo di alimentazione di rete
- 1 x Manuale di istruzioni

Emissione di ultrasuoni:

Frequenza: 1,1 MHz +/- 10%
Intensità di emissione:
100 mW/cm² +/- 20%
Area superficie applicatore: 9 cm² +/- 4%
Area radiante effettiva:
Nominalmente 2 cm² +/- 20%

Modulazione a impulsi:

Frequenza impulso: 100 Hz +/- 3%
Intervallo impulso: 10 millisecondi +/- 3%
Durata dell'impulso: 2,0 millisecondi +/- 3%
Ciclo di conduzione impulso:
1:4 (20%) +/- 3%

Accessori in dotazione:

- 1 x Trasduttore a ultrasuoni - Grande - 1 MHz 5 cm²
- 1 x 01-08 Gel per ultrasuoni 250 ml
- 1 x Fascia elastica - 7,5/3" x 120 cm/47"
- 1 x Fascia elastica - 7,5/3" x 60 cm/23,6"
- 1 x Manuale di istruzioni
- 1 x Cavo di alimentazione di rete

Accessori opzionali:
09 142 3508
Borsa di trasporto

09 136 2110

Descrizione:
Accusonic Unità a ultrasuoni a 1 MHz

09 136 2086

Descrizione:
Accusonic LIPUS



Accusonic Stim

Stimolazione muscolare interferenziale a ultrasuoni combinata e laser avanzato

Accusonic Stim è un'unità terapeutica combinata, che offre quattro modalità di funzionamento: modalità Interferenziale bipolare (Premod), Laser, Ultrasuoni o Combinata. La modalità stimolatore consente le modalità Interferenziale bipolare, TENS e tre diverse modalità di modulazione. La modalità a ultrasuoni

offre varie emissioni a impulsi e continue a 1 MHz. Con l'aggiunta della sonda laser opzionale, Accusonic Stim offre una gamma completa di modalità di elettroterapia. Se usato in combinazione, il trasduttore a ultrasuoni da 1 MHz diventa l'elettrodo attivo.

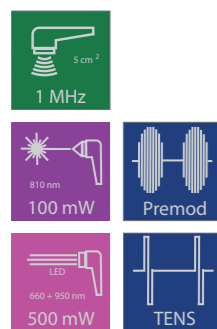

Accessori opzionali:

- 09 133 0976
100mW Laser Diode Probe
- 09 133 0968
SLD Cluster Probe
- 09 133 3508
Borsa di trasporto

Accessori in dotazione:

- 1 x Testa multifrequenza - Grande - 5 cm², 1 MHz
- 2 x Elettrodi in gomma - 8/3,1" x 6 cm/2,4"
- 1 x Cavo paziente
- 2 x Spugne di copertura degli elettrodi
- 1 x Fascia elastica - 7,5/3" x 120 cm/47"
- 1 x Fascia elastica - 7,5/3" x 60 cm/23,6"
- 1 x Gel per ultrasuoni in bottiglia 250 ml
- 1 x Cavo di alimentazione di rete
- 1 x Manuale di istruzioni
- 1 x Elettrodo adesivo Metron

Ultracheck

Dispositivo di test degli ultrasuoni

Metron Ultracheck è un metodo semplice e accessibile per assicurare che i vostri clienti ricevano la dose desiderata di terapia a ultrasuoni in modo sicuro ed efficace. Questo apparecchio semplice da usare è concepito per testare l'uniformità di emissione di qualsiasi apparecchiatura a ultrasuoni tra le calibrazioni professionali.

Progettato da un fisioterapista australiano in collaborazione con un biofisico, quest'apparecchiatura semplice e al contempo efficace permette agli operatori sanitari di testare le proprie apparecchiature a ultrasuoni per accertarsi della precisione dell'emissione.

Usando una scala lineare, subito dopo una calibrazione professionale, il terapeuta è in grado di misurare l'emissione a intervalli regolari e assicurarsi che non vi siano fluttuazioni nell'emissione degli ultrasuoni.

I risultati di questi test permettono di acquisire una maggiore fiducia nell'efficienza e nella sicurezza dell'unità a ultrasuoni.

Sebbene l'Ultracheck UC170 non possa sostituire le calibrazioni professionali o i controlli di sicurezza annuali, esso consente al terapeuta di garantire un utilizzo preciso delle proprie apparecchiature a ultrasuoni.

Una semplice procedura che richiederà solo pochi istanti per il completamento e darà ai terapisti una fiducia completa nell'efficienza e nella sicurezza della propria apparecchiatura.

Ogni unità è fornita con un manuale di istruzioni dettagliato e una scheda di test da copiare e sulla quale registrare i risultati.

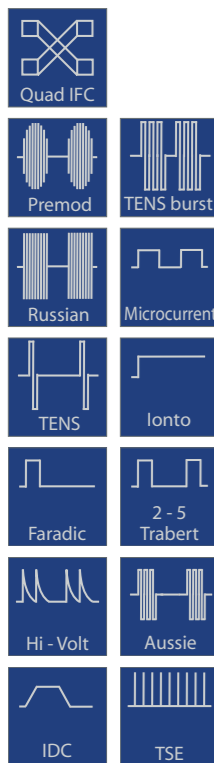

Multi-Stim 2
Modalità multipla a 2 canali

L'unità per terapia Metron Multi-Stim è il prodotto di punta della linea di stimolatori Metron Medical.

Si tratta di uno stimolatore neuromuscolare a due canali a più modalità di funzionamento che offre tutte le funzionalità che normalmente si ritrovano separatamente nelle apparecchiature elettromedicali di alto livello, in un'unica comoda unità semplice da usare.

Il design rivoluzionario incentrato sullo schermo di Metron Multi-Stim integra controlli rotativi e un touchscreen resistente per impostare tutte le variabili

di trattamento o richiamare i programmi di trattamento memorizzati in modo semplice e diretto.

Con una vasta gamma di modalità disponibili, il Metron Multi-Stim può funzionare come un dispositivo interferenziale, un'unità terapeutica ad alta tensione, un'unità TENS e uno stimolatore faradico.

Queste insieme ad altre funzionalità extra speciali quali la stimolazione russa, IDC, galvanica e con microcorrenti rendono Metron Multi-Stim l'unità più avanzata del suo genere.

Multi-Stim 2 Combo
Elettroterapia a 2 canali, doppia frequenza con ultrasuoni a 1 e 3 MHz e laser

L'unità Multi Stim Combo combina le modalità Multi Stim, a ultrasuoni e la terapia laser opzionale.

L'unità terapeutica Combo è caratterizzata da un design rivoluzionario incentrato sullo schermo di Metron Multi-Stim che integra tre controlli rotativi e un touchscreen resistente per impostare tutte le variabili di trattamento o richiamare i programmi di trattamento memorizzati in modo semplice e diretto.

L'unità per terapia a ultrasuoni ha un'applicazione a doppia frequenza con emissione a 1 e 3 MHz.

Il Metron Multi-Stim può funzionare come un dispositivo interferenziale, un'unità terapeutica ad alta tensione, un'unità TENS e uno stimolatore faradico.

Sono inoltre disponibili più modalità di stimolazione.

La terapia laser opzionale ha una sonda a diodo laser da 100 mW.

Il Multi-Stim è ricco di funzionalità senza alcuna complessità d'uso.

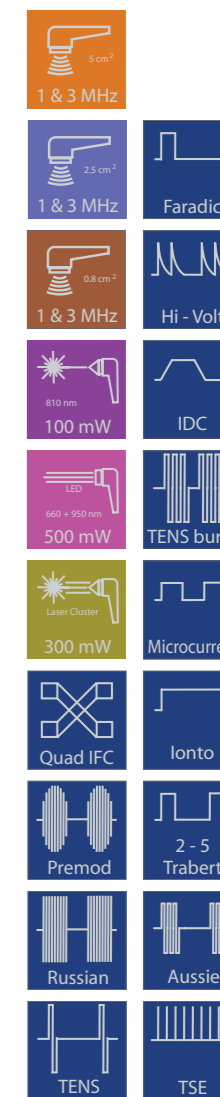

Accessori opzionali:
09 142 3508
Borsa di trasporto

Modalità di stimolazione disponibili:

- Interferenziale quadripolare/tetrapolare
- Interferenziale bipolare/premodulata
- Russa/Kotz
- Trabert 2-5
- Galvanica a impulsi ad alta tensione
- Faradica
- TENS e TSE
- Ionoforesi/Galvanica
- Corrente continua interrotta
- Microcorrente
- Aussie/Ward

Accessori in dotazione:

- 4 x Elettrodi in gomma 8 x 6 cm
- 4 x Spugne per elettrodi
- 2 x Fascia elastica - 7,5/3" x 120 cm/47"
- 2 x Fascia elastica - 7,5/3" x 60 cm/23,6"
- 2 x Cavi paziente
- 1 x Elettrodo adesivo Metron
- Cavo di alimentazione di rete
- 1 x Manuale di istruzioni

Terapia ad ultrasuoni:

- Doppia frequenza 1 e 3 MHz
- 2,4 W/cm2 (12 Watt totali)
- Ciclo di funzionamento laser terapeutico 10, 20, 50 e 100%:

Therapeutic Laser:

- Sonda a diodo laser da 100mW (opzionale)
- Frequenza d'impulso variabile da 10 Hz a 5 KHz
- Ciclo di funzionamento modalità stimolazione 50% e 100%:

Stimulation Current Modes:

- Interferenziale quadripolare/tetrapolare
- Interferenziale bipolare/premodulata
- Russa/Kotz
- Trabert 2-5
- Galvanica alta tensione
- Faradica
- TENS e TSE
- Ionoforesi/Galvanica
- Corrente continua interrotta
- Microcorrente
- Aussie/Ward

Accessori opzionali:

- 09 133 0976
Sonda a diodo laser da 100 mW 808 nm
- 09 135 1931
Sonda cluster triplo, 300 mW, 810 nm
- 09 133 0968
Sonda cluster SLD, 500 mW, Lunghezza d'onda 950 nm e 600 nm
- 09 132 8921
Applicatore da 0,8 cm2 1 e 3 MHz
- 09 132 9390
Applicatore da 2,5 cm2 1 e 3 MHz



Multi-Stim 2 Vac

Modalità multipla a 2 canali combinata Stimolatore + Unità di vuoto

L'unità per terapia Metron Multi-Stim Vac è uno stimolatore neuromuscolare a due canali a più modalità di funzionamento, combinato con un'unità per terapia di vuoto.

Il design rivoluzionario incentrato sullo schermo integra tre controlli rotativi e un touchscreen resistente per impostare tutte le variabili di trattamento o richiamare i programmi di trattamento memorizzati in modo semplice e diretto.

Con una vasta gamma di modalità disponibili, il Metron Multi-Stim può funzionare come un dispositivo interferenziale, un'unità terapeutica ad alta

tensione, un'unità TENS e uno stimolatore faradico.

Queste insieme ad altre funzionalità extra speciali quali la stimolazione russa, IDC, galvanica e con microcorrenti rendono Metron Multi-Stim l'unità più avanzata del suo genere.

L'unità di terapia di vuoto offre le modalità continue o una scelta di 3 impostazioni di ondulazione.

L'intensità di aspirazione è facilmente regolabile.

L'unità è ricca di funzionalità senza alcuna complessità d'uso.

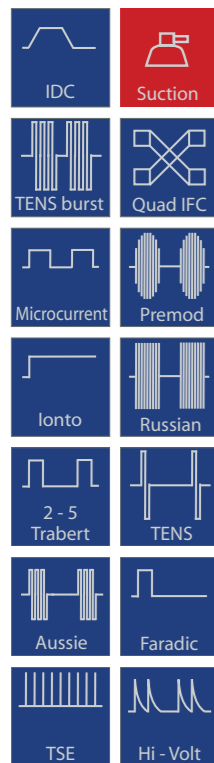

Advanced Laser

Un nuovo laser di classe 3B che garantisce tecnologia all'avanguardia nei laser terapeutici

Il primo sistema laser che consente al terapeuta di impostare il livello di energia (joule) e il tempo dalla sonda laser.

- Comodo interruttore Qprox per l'attivazione senza fatica del laser
- Pulsanti di dosaggio montati sulla sonda per la regolazione dell'energia di trattamento
- Dosaggio continuo dell'energia e frequenze di dosaggio modulate da 10 Hz a 5 KHz



Accessori in dotazione:

- 4 x Elettrodi in gomma - 8 x 6 cm
- 4 x Ventose - 6,5 cm/2,5"
- 4 x Spugne per elettrodi
- 4 x Spugne per ventosa - 6,5 cm/2,5"
- 2 x Fasce elastiche - 7,5/2,9" x 120 cm/47"
- 2 x Cavi per vuoto - 4 cm/1,6" con attacco (Bianchi)
- 2 x Cavi paziente
- 2 x Cavi per vuoto - 4 cm/1,6" con attacco (Blu)
- 1 x Manuale di istruzioni

Modalità di stimolazione disponibili:

- Interferenziale quadripolare/tetrapolare
- Interferenziale bipolare/premodulata
- Russa/Kotz
- Trabert 2-5
- Galvanica a impulsi ad alta tensione
- Faradica
- TENS e TSE
- Ionofresi/Galvanica
- Corrente continua interrotta
- Microcorrente
- Aussie/Ward

Esempi di funzioni sono:

- Funzionamento a corrente/batteria
- Emissione a impulsi e continua
- Funzionamento frequenza sweep automatico
- Peso solo 1,8 kg/3,9 lb
- Conforme alle direttive per dispositivi medicali (CE)

Accessori in dotazione:

- 1 x Sonda laser da 100 mW
- 1 x Cavo di alimentazione di rete
- Occhiali di protezione per laser - 2 paia
- Manuale di istruzione

Accessori opzionali:

- **09 133 0968**
Un cluster SLD/LED da 500 mW
Lunghezza d'onda 950 nm e 660 nm
- **09 135 1931**
Sonda cluster triplo 300 mW
Lunghezza d'onda 810 nm
- **09 142 3508**
Borsa di trasporto



Vectorsurge 5

Sistema per elettroterapia a 2 canali inclusa stimolazione interferenziale e muscolare a 2/4 poli

L'unità per elettroterapia Vectorsurge 5 è caratterizzata da 2 canali per trattamento interferenziale standard o trattamento bipolare su due siti.

Questa unità a forma d'onda multipla è caratterizzata da stimolazione interferenziale, premodulata, TENS e russa.

Come unità a frequenza multipla, Vectorsurge 5 offre una terapia interferenziale a 4000 Hz oltre ad una frequenza portante di 10.000 Hz, che non

si ritrova in altre marche leader del settore (per massimizzare il comfort durante i trattamenti interferenziali) e una frequenza di 2500 Hz per produrre la massima contrazione muscolare.

Una manopola di controllo seleziona tutti i parametri che possono essere programmati in modo semplice. I parametri di trattamento "Dial & Set" possono essere memorizzati e avviati premendo semplicemente il pulsante Start per avviare il trattamento. Certificazione CE.

Vacupulse

Unità terapia di vuoto

Il Vacupulse è l'ultima versione della gamma di apparecchiature per elettroterapia Metron.

Progettata per l'uso con i modelli Vectorsurge 5 e Vectorsonic, l'unità di vuoto è un sistema controllato da un microprocessore, progettata per applicazioni terapeutiche di vuoto caratterizzate da un vuoto continuo silenzioso con 3 impostazioni di ondulazione indipendenti.

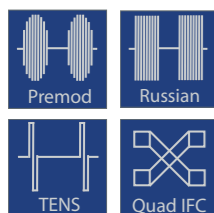

Canali:

- Due canali per trattamento interferenziale standard o trattamento bipolare su due siti

Onda multipla:

- Stimolazione interferenziale, premodulata, TENS e russa

Frequenze multiple:

- Offre una terapia interferenziale a 4000 Hz oltre ad una frequenza di 10.000 Hz per massimizzare il comfort durante i trattamenti interferenziali e una

frequenza di 2500 Hz per produrre la massima contrazione muscolare.

Accessori in dotazione:

- 2 x Elettrodi in gomma 8/3" x 6 cm/2,4" (Due coppie)
- 4 x Spugne per elettrodi
- 2 x Fasce elastiche - 7,5/2,9" x 120 cm/47"
- 2 x Fasce elastiche - 7,5/3" x 60 cm/23,6"
- 2 x Cavi paziente
- 1 x Cavo di alimentazione di rete
- 1 x Elettrodo adesivo Metron
- 1 x Manuale di istruzioni

Accessori in dotazione:

- 4 x Ventose - 6,5 cm/2,5"
- 4 x Spugne per ventosa 6 cm/2,4"
- 2 x Cavi per vuoto - 4 cm/1,6" con attacco (Bianchi)
- 2 x Cavi per vuoto - 4 cm/1,6" con attacco (Blu)
- 1 x Cavo di alimentazione di rete
- 1 x Manuale di istruzioni

Accessori opzionali:

- **09 133 0752**
Ventosa da 95 mm - Grande
- **09 133 0737**
Spugna per ventosa da 95 mm - Grande



Vectorpulse

Unità da vuoto interferenziale a 2/4 poli combinata

Il modulo interferenziale di Vectorpulse permette l'impostazione di programmi definiti per 10 utenti, tra cui l'impostazione dei pulsanti, del controllo di sweep manuale, della rotazione vettoriale, del funzionamento bipolare e quadripolare e i display digitali per tutti i parametri principali.

Il modulo di aspirazione usa un motore estremamente silenzioso.

Un circuito all'interno dell'unità monitora di continuo il livello di aspirazione e manterrà

automaticamente il livello di aspirazione prescritto.

Ciò consente alle ventose di essere posizionate una alla volta e se una cade durante il trattamento le restanti restano fissate.

Sono disponibili tre modalità di aspirazione a impulsi e una continua.

L'acqua è intrappolata in un grande serbatoio interno e un sensore avverte quando il serbatoio è pieno, nel qual caso esso deve essere svuotato.

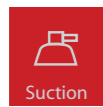

Accessori opzionali:

- 09 133 0752 Ventosa da 95 mm - Grande
- 09 133 0737 Spugna per ventosa da 95 mm - Grande

Accessori in dotazione:

- 4 x Spugne per elettrodi
- 2 x Cavi paziente
- 2 x Fasce elastiche - 7,5/2,9" x 120 cm/47"
- 1 x Fascia elastica - 7,5/3" x 60 cm/23,6"
- 1 x Cavo di alimentazione di rete
- 4 x Ventose - 6,5 cm/2,5"
- 4 x Spugne per ventosa 6,5 cm/2,5"
- 2 x Cavi per vuoto - 4 cm/1,6" con attacco (Bianchi)
- 2 x Cavi per vuoto - 4 cm/1,6" con attacco (Blu)
- 2 x Elettrodi in gomma 8 cm/3" x 6 cm/2,4" (Due coppie)
- 1 x Elettrodo adesivo
- 1 x Manuale di istruzioni

09 136 1856

Descrizione: Vectorpulse



Immagine con testa extra opzionale

Vectorsonic

Unità a ultrasuoni a 1 e 3 MHz interferenziale a 2/4 poli combinata

Vectorsonic è un'unità a ultrasuoni interferenziale combinata, che offre tre modalità di funzionamento: interferenziale, a ultrasuoni o in combinazione.

Il modulo interferenziale permette l'impostazione di programmi definiti per 10 utenti, tra cui il controllo di sweep manuale, la funzione di ondulazione definita per l'utente opzionale, la rotazione vettoriale automatica, il funzionamento bipolare e quadripolare e i display digitali del tempo e dell'emissione.

Il modulo a ultrasuoni offre varie emissioni a impulsi e continue a 1 e 3 MHz.

Ciascuna modalità può essere usata in modo indipendente l'una dall'altra consentendo due trattamenti per il paziente o in combinazione.

Se usato in combinazione, il trasduttore a ultrasuoni da 1 MHz diventa l'elettrodo attivo.



Accessori opzionali:

- 09 135 2582 Testa per ultrasuoni - Piccola - 0,8 cm², 3 MHz

Accessori in dotazione:

- 1 x Testa multifrequenza - Grande - 5 cm², 1 e 3 MHz
- Gel per ultrasuoni in bottiglia 250 ml
- 2 x Cavi paziente
- 4 x Elettrodi in gomma 8 cm/3" x 6 cm/2,4"
- 4 x Spugne di copertura degli elettrodi
- 1 x Fascia elastica - 7,5/3" x 60 cm/23,6"
- 1 x Fascia elastica - 7,5/2,9" x 120 cm/47"
- 1 x Cavo di alimentazione di rete
- 1 x Elettrodo adesivo Metron
- 1 x Manuale di istruzioni

09 136 1864

Descrizione: Vectorsonic

Nota: L'immagine del Vectorsonic in alto viene mostrata con testa da 0,8 cm a 3 MHz opzionale.



Elettromiografo clinico
Elettromiografo a due canali

L'elettromiografo clinico a due canali offre un funzionamento semplice e un ampio display luminoso con grafico a barre facilmente visibili da lontano, rendendo quest'apparecchiatura l'elettromiografo clinico ideale.

Accessori in dotazione:

- 1 x Cavo elettrodo (Blu)
- 1 x Cavo elettrodo (Bianco)
- 1 x Cavo di riferimento (non mostrato)
- 1 x Cavo di alimentazione di rete
- 1 x Elettrodo adesivo Metron
- 1 x Manuale di istruzioni

Caratteristiche:

- Pulsante On/Off: pulsante "soft touch" - Controllo accensione e spegnimento
- Grafico a barre doppio: grafici a barre con 35 LED luminosi per la visualizzazione della tensione dell'EMG in formato "analogico", visibili anche ad alcuni metri di distanza dall'unità
- Manopole soglia: manopole rotanti per la rapida e intuitiva regolazione dei livelli di soglia
- Grafici a barre di guida: un grafico a barre con 35 LED, mostra ciclo di lavoro/riposo e può essere usato come guida di riferimento
- Pulsante Select: seleziona i parametri della terapia per l'inserimento dei dati
- Manopola impostazione/regolazione: codificatore immissione dati - ruotare in senso orario per aumentare o antiorario per diminuire i valori
- Indicatori impostazione: i sei indicatori di impostazione sono organizzati in modo tale da permettere un avvio rapido

09 136 1922

Descrizione:
Elettromiografo clinico



PALS® ValuTrode

PALS ValuTrode offre una qualità eccellente e risparmio economico. Il supporto in tessuto e i cavi degli elettrodi in acciaio inox conferiscono a questi elettrodi una lunga durata rispetto agli altri elettrodi con supporto in tessuto.

Codice:
TPN040
TPN035

Descrizione:
5 x 5cm
9 x 5cm

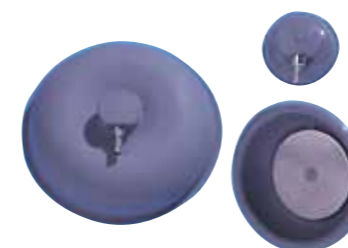

Elettrodi a ventosa

Gli elettrodi a ventosa Metron sono disponibili in tre diverse misure.

Code: Description:
09 133 0760 Small - 3cm/1.1"
09 133 0745 Medium - 6.5cm/2.5"
09 133 0752 Large - 9.5cm/3.7"

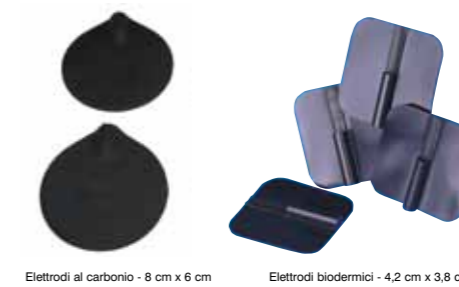

Elettrodi al carbonio - 8 cm x 6 cm Elettrodi biodermici - 4.2 cm x 3.8 cm

Elettrodi in gomma al carbonio

Gli elettrodi in gomma al carbonio sono usati con gel conduttivo e fissati con cerotti o usati con cuscinetti conduttivi adesivi tipo Clear Tac™.

Code: Description:
09 142 9968 4,2 cm/1,6" x 3,8 cm/1,5"
09 142 9976 8 cm/3,1" x 6 cm/2,3"

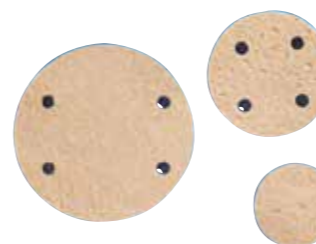

Spugne per ventosa

Le spugne per ventosa Metron sono disponibili in tre diverse misure.

Code: Description:
09 133 0778 Small - 3cm/1.1" - Pack of 1
09 133 0729 Medium - 6.5cm/2.5" - Pack of 4
09 133 0737 Large - 9.5cm/3.7" - Pack of 1

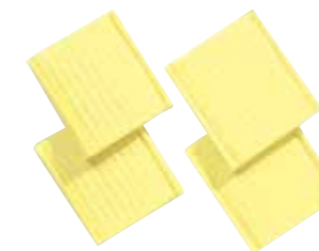

Spugne di copertura

Spugne di copertura disponibili in due diverse misure - 50 mm e 85 mm. Le spugne sono fornite in confezioni da quattro.

Code: Description:
09 142 9984 5 cm/2" - Conf. da 4
09 142 9992 8,5 cm/3,3" - Conf. da 4





Bende elastiche Versa-Lastic

Offrono un'eccellente resistenza e durata. Sono caratterizzate da chiusure in velcro semplici da usare che eliminano la necessità di ganci e spilli. Lavabili in macchina. Bianche.

Codice:	Descrizione:
09 143 0008	7,5 cm/3" x 122 cm/48"
09 143 0016	7,5 cm/3" x 61 cm/24"



Borsa di trasporto

Borsa di trasporto morbida. Idonea per la maggior parte delle unità per elettroterapia portatili.

Codice:	Descrizione:
09 142 3508	Borsa di trasporto



Tubi di aspirazione

Tubi di aspirazione con attacchi su entrambe le estremità da 4 mm.

Codice:	Descrizione:
09 143 0024	4 mm/0,16" - Tubo blu
09 143 0032	4 mm/0,16" - Tubo bianco
09 143 0040	Estremità bianca/rossa
09 143 0057	Estremità bianca/nera
09 143 0065	Estremità blu/rossa
09 143 0073	Estremità blu/nera



Tubi paziente

Tubi paziente - disponibili con estremità blu, bianche, nere o nere/rosse.

Codice:	Descrizione:
09 143 0081	Tubi - Blu
09 143 0099	Tubi - Bianchi
09 143 0107	Tubi - Estremità nere
09 143 0115	Tubi - Estremità nere/rosse

TAVOLI PER TRATTAMENTO



I nostri tavoli per trattamento Metron sono realizzati in modo tale da durare ed essere utilizzati in modo sicuro. L'uso di tecnologie all'avanguardia negli attuatori e nei montanti a gas significa che è possibile regolare questi tavoli senza sforzi e in modo preciso a un ampio intervallo di altezze di lavoro.

Dimensioni:

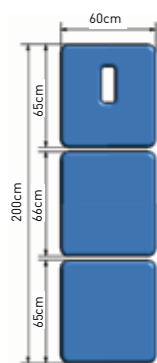

Intervallo altezza:

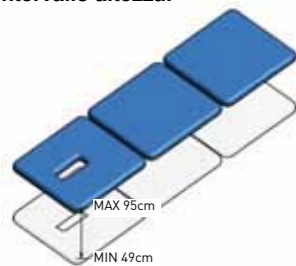

Posizioni del tavolo:

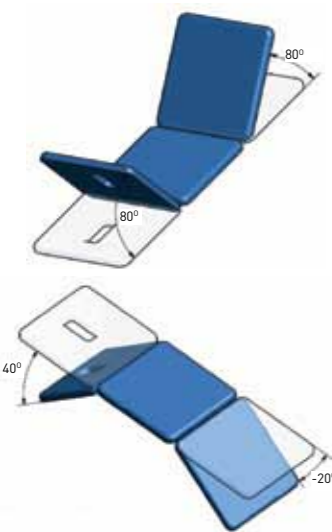

Elite a 3 sezioni

Tavoli progettati e realizzati con l'impiego delle moderne tecniche ingegneristiche e costruiti con i migliori materiali conformemente agli standard più elevati.

Caratterizzata da una configurazione a montante a gas singolo nella sezione di testa e di piedi, stabilità con "dispositivo di sollevamento doppio", design a base aperta, quattro piedi di livellamento e disponibile in una varietà di numerosi colori vivaci, la gamma Elite combina qualità e resistenza con stile ed eleganza.

Inoltre tutti i modelli permettono accesso completo e senza restrizioni ad un vasta gamma di trattamenti per pazienti.

Standard con fori e prese di traspirazione. Forniti con quattro ruote, di serie.

Peso massimo utilizzatore

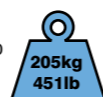

Elite a 2 sezioni

Tavoli progettati e realizzati con l'impiego delle moderne tecniche ingegneristiche e costruiti con i migliori materiali conformemente agli standard più elevati.

Caratterizzata da una configurazione a montante a gas singolo nella sezione di testa, stabilità con "dispositivo di sollevamento doppio", design a base aperta, quattro piedi di livellamento e disponibili in una varietà di numerosi colori

vivaci, la gamma Elite combina qualità e resistenza con stile ed eleganza.

Inoltre tutti i modelli permettono accesso completo e senza restrizioni ad un vasta gamma di trattamenti per pazienti. Standard con fori e prese di traspirazione.

Peso massimo utilizzatore



Dimensioni:

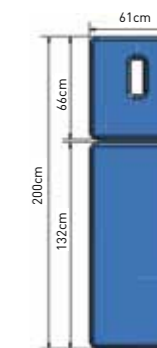

Intervallo altezza:

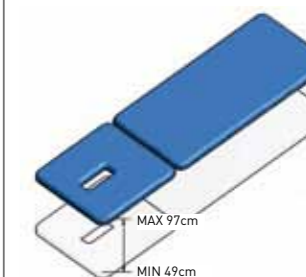

Posizioni del tavolo:

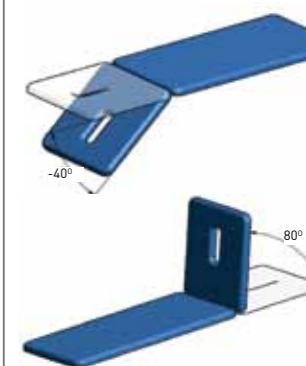

Accessori opzionali:

- 09 142 5792 Porta panno di carta e rullo
- 09 142 5818 Sponda laterale cromata - Lunga (coppia)
- Per sponde laterali imbottite, si veda pag. 39
- 09 142 5834 Staffe ginecologiche
- 09 142 5891 Su/giù circonda la sbarra

Specifiche:

- Altezza minima: 49 cm/19,3"
- Altezza massima: 95 cm/37,4"
- Larghezza imbottitura: 60 cm/23,6"
- Lunghezza sezione testa: 65 cm/25,6"
- Lunghezza sezione centrale: 66 cm/26"
- Lunghezza sezione gambe: 65 cm/25,6"
- Lunghezza totale: 202 cm/79,5"
- Angolo inclinazione testa: -40°/+80°
- Angolo inclinazione gambe: -20°/80°
- Foro di traspirazione: 1
- Ruote retraibili: Standard x 4
- Peso max. utente: 205 kg/451 lb

Colori rivestimento:



Specifiche:

- Altezza minima: 49 cm/19,3"
- Altezza massima: 97 cm/38,1"
- Larghezza imbottitura: 60 cm/23,6"
- Lunghezza sezione testa: 66 cm/26"
- Lunghezza sezione gambe: 132 cm/52"
- Lunghezza totale: 199,5 cm/78,5"
- Angolo inclinazione testa: -30°/+80°
- Foro di traspirazione: 1
- Ruote retraibili: Standard x 4
- Peso max. utente: 205 kg/451 lb

Colori rivestimento:



Accessori opzionali:

- 09 142 5792 Porta panno di carta e rotolo
- 09 142 5818 Sponda laterale cromata - Lunga (coppia)
- Per sponde laterali imbottite, si veda pag. 39
- 09 142 5834 Staffe ginecologiche
- 09 142 5891 Su/giù circonda la sbarra

Dimensioni:

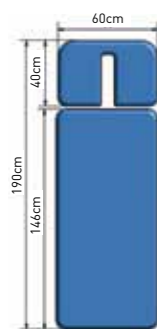

Intervallo altezza:



Posizioni del tavolo:



Elite a 2 sezioni a testa corta

Tavoli progettati e realizzati con l'impiego delle moderne tecniche ingegneristiche e costruiti con i migliori materiali conformemente agli standard più elevati.

Caratterizzata da una configurazione a montante a gas singolo nella sezione di testa, stabilità con "dispositivo di sollevamento doppio", design a base aperta, quattro piedi di livellamento e disponibili in una varietà di numerosi colori

vivaci, la gamma Elite combina qualità e resistenza con stile ed eleganza.

Inoltre tutti i modelli permettono accesso completo e senza restrizioni ad un vasta gamma di trattamenti per pazienti.

Standard con fori e prese di traspirazione. Forniti con quattro ruote, di serie.

Peso massimo utilizzatore

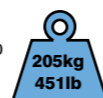

Elite Aster

Il tavolo Elite Aster è idoneo per manipolazioni pesanti con la sezione superiore completamente supportata da una struttura in acciaio.

Il foro di traspirazione di forma allungata conferisce completa libertà per il posizionamento del paziente incluso quelli pediatrici. Questo tavolo è inoltre caratterizzato da attuatori di alta qualità, montanti a gas, cuscinetti Dracon e rotelle retraibili.

Il tavolo Aster è anche caratterizzato da una "Su/giù circonda la sbarra" extra opzionale.

Questa barra ad avvolgimento consente al medico di attivare la regolazione dell'altezza del tavolo dalla posizione intorno al tavolo.

Non c'è più la necessità di avere un comando a pedale separato che richiede di essere spostato da un lato all'altro.

Tuttavia, l'opzione di comando a pedale è ancora disponibile, se necessario. Standard con fori e prese di traspirazione.

Peso massimo utilizzatore

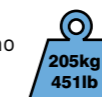

Dimensioni:

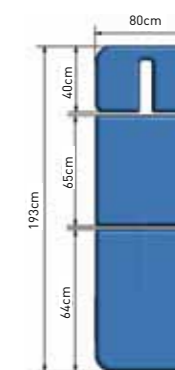

Intervallo altezza:



Posizioni del tavolo:

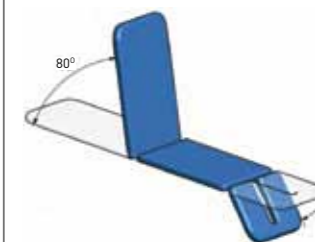

Accessori opzionali:

- 09 142 5792 Porta panno di carta e rotolo
- 09 142 5818 Sponda laterale cromata - Lunga (coppia)
- Per sponde laterali imbottite, si veda pag. 39
- 09 142 5834 Staffe ginecologiche
- 09 142 5891 Su/giù circonda la sbarra

Specifiche:

- Altezza minima: 50 cm/19,7"
- Altezza massima: 7 cm/38,2"
- Larghezza imbottitura: 60 cm/23,6"
- Lunghezza sezione testa: 40 cm/15,7"
- Lunghezza sezione gambe: 146 cm/57,5"
- Lunghezza totale: 200 cm/78,7"
- Angolo inclinazione testa: -75°/0°
- Meccanismo di sollevamento: elettrico
- Foro di traspirazione: 1
- Ruote retraibili: Standard x 4
- Peso max. utente: 205 kg/451 lb

Colori rivestimento:



Specifiche:

- Altezza minima: 50 cm/19,7"
- Altezza massima: 96 cm/37,8"
- Larghezza imbottitura: 60 cm/23,6"
- Lunghezza sezione testa: 40 cm/15,7"
- Lunghezza sezione centrale: 65 cm/25,6"
- Lunghezza sezione gambe: 84 cm/33"
- Lunghezza totale: 193 cm/76"
- Angolo inclinazione testa: -75°/0°
- Angolo inclinazione gambe: 0°/80°
- Foro di traspirazione: 1
- Ruote retraibili: Standard x 4
- Peso max. utente: 205 kg/451 lb

Colori rivestimento:



Accessori opzionali:

- 09 142 5792 Porta panno di carta e rotolo
- 09 142 5818 Sponda laterale cromata - Lunga (coppia)
- Per sponde laterali imbottite, si veda pag. 39
- 09 142 5834 Staffe ginecologiche
- 09 142 5966 Su/giù circonda la sbarra

Dimensioni:

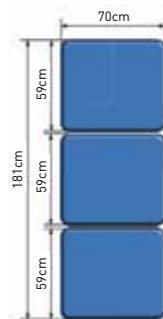

Intervallo altezza:

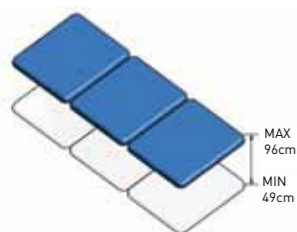

Posizioni del tavolo:

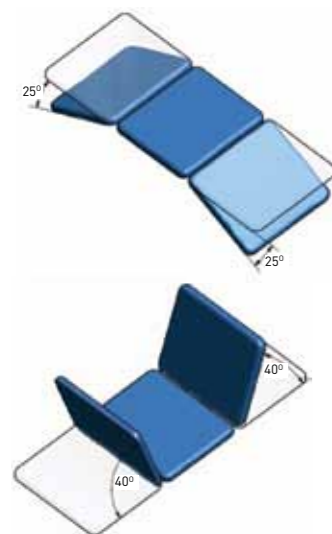

Dimensioni:

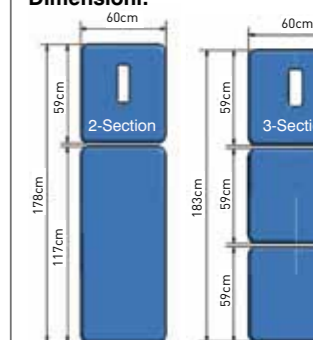

Intervallo altezza:



Posizioni del tavolo:

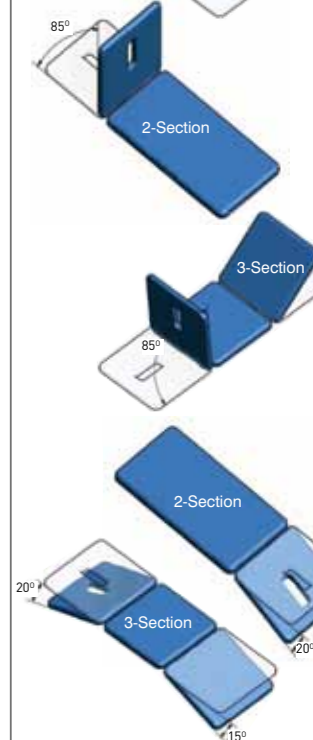

Linea MED-S

Questo tavolo è caratterizzato da una struttura con resistente asse di blocco nella sezione di testa e di piedi, con stabilità con "dispositivo di sollevamento doppio" e design a base aperta.

Esso è costituito altresì da quattro rotelle retraibili per un facile movimento nella clinica e piedi di livellamento regolabili per assicurare la stabilità quando è posizionato.

Il tavolo ha un'altezza minima estremamente ridotta per consentire il facile accesso da parte di tutti i tipi di pazienti così come un'altezza massima idonea per tutti i medici.

Inoltre le sezioni testa e gambe hanno una vasta gamma di angolazioni disponibili.

Le sezioni rivestite sono caratterizzate da un doppio strato di schiuma espansa, con lo strato inferiore (38 mm) di densità maggiore per il supporto e la stabilità e lo strato superiore (12 mm) più morbido per il comfort del paziente. La struttura in MFD solido aggiunge resistenza alle sezioni rivestite.

Peso massimo utilizzatore

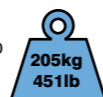

Serie "S" a 2 e 3 sezioni

Progettati e realizzati con l'impiego delle moderne tecniche ingegneristiche e costruiti con i migliori materiali conformemente agli standard più elevati, i nuovi tavoli a 2 e 3 sezioni della Serie "S" di Metron sono la visione di domani.

Caratterizzata da una configurazione a montante a gas singolo nella sezione di testa e di piedi, stabilità con "dispositivo di sollevamento doppio", design a base aperta, 4 rotelle robuste per il facile posizionamento e quattro piedi di livellamento per aiutare la stabilità, la Serie

"S" combina qualità e resistenza con stile ed eleganza.

Inoltre tutti i modelli permettono accesso completo e senza restrizioni ad un vasta gamma di trattamenti per pazienti. Foro di traspirazione, panno di carta e porta panno di carta sono disponibili come extra opzionale.

Peso massimo utilizzatore



Accessori opzionali:

- 09 142 5792 Porta panno di carta e rotolo
- 09 142 5818 Sponda laterale cromata - Lunga (coppia)
- Per sponde laterali imbottite, si veda pag. 39

Specifiche:

- Altezza minima: 45 cm/17,7"
- Altezza massima: 88 cm/34,6"
- Larghezza imbottitura: 70 cm/23,6"
- Lunghezza sezione testa: 59 cm/23"
- Lunghezza sezione centrale: 59 cm/23"
- Lunghezza sezione gambe: 59 cm/23"
- Lunghezza totale: 181 cm/71,3"
- Angoli inclinazione testa: -25°/40°
- Angoli inclinazione gambe: -25°/40°
- Foro di traspirazione: N/D
- Ruote retraibili: Standard x 4
- Peso max. utente: 205 kg/451 lb

Colori rivestimento:



Specifiche:

- | | 2 sezioni: | 3 sezioni: |
|-----------------------------|---------------|---------------|
| Altezza minima: | 49 cm/19,3" | 49 cm/19,3" |
| Altezza massima: | 96 cm/37,8" | 96 cm/37,8" |
| Larghezza imbottitura: | 60 cm/23,6" | 60 cm/23,6" |
| Lunghezza sezione testa: | 59 cm/23,2" | 59 cm/23,2" |
| Lunghezza sezione centrale: | N/D | 59 cm/23,2" |
| Lunghezza sezione gambe: | 117 cm/46" | 59 cm/23,2" |
| Lunghezza totale: | 178 cm/70" | 183 cm/71,3" |
| Angolo inclinazione testa: | -20°/85° | -20°/85° |
| Angolo inclinazione gambe: | N/D | -15°/35° |
| Foro di traspirazione: | 1 | 1 |
| Ruote retraibili: | Standard x 4 | Standard x 4 |
| Peso max. utente: | 205 kg/451 lb | 205 kg/451 lb |

Colori rivestimento:



Accessori opzionali:

- 09 142 5792 Porta panno di carta e rotolo
- 09 142 5818 Sponda laterale cromata - Lunga (coppia)
- Per sponde laterali imbottite, si veda pag. 39

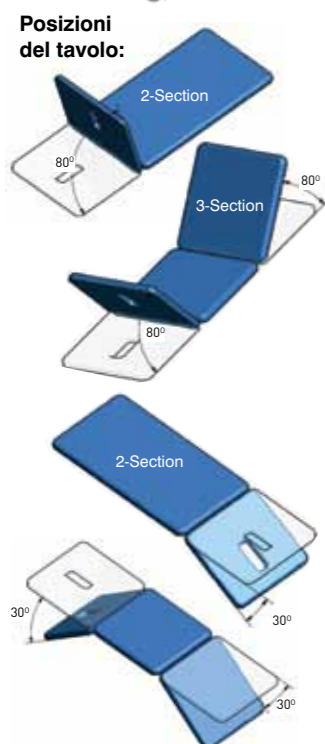
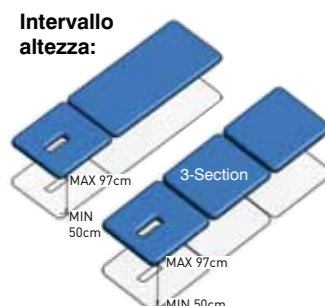
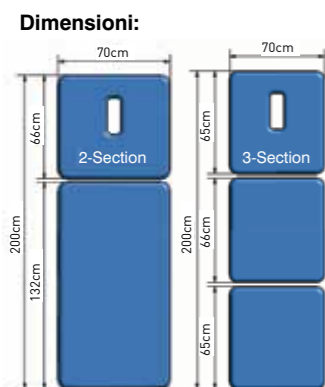

Poltrona bariatrica

Ogni reparto dovrebbe avere almeno un tavolo con base per carichi pesanti per sollevare in modo sicuro un paziente molto pesante a un'ideale altezza di trattamento quando necessario.

Altresì idoneo per tutti i trattamenti generali, questo letto bariatrico può essere dotato di supporti per gambe, braccia e una varietà di accessori per ampliarne l'uso.

Caratteristiche:

- Attuatori per carichi pesanti Hanning
- Meccanismo blocco schienale sicuro

- Schienale motorizzato standard
- Bassi costi di gestione
- Dispositivo di sollevamento completamente accessibile
- Rivestimento resistente in vinile antimicrobico
- Funzionamento elettrico di serie
- Ruote retraibili x 4
- Larghezza standard di 70 cm/27,6"

Peso massimo utente **250kg 551lb**

Specifiche:	2 sezioni:	3 sezioni:
Altezza minima:	50 cm/19,3"	50 cm/19,3"
Altezza massima:	97 cm/38,2"	97 cm/38,2"
Larghezza imbottitura:	70 cm/27,6"	70 cm/27,6"
Lunghezza sezione testa:	66 cm/26"	65 cm/25,6"
Lunghezza sezione centrale:	N/D	66 cm/26,4"
Lunghezza sezione gambe:	132 cm/52"	65 cm/25,6"
Lunghezza totale:	200 cm/78,7"	200 cm/79,9"
Angolo inclinazione testa:	-30°/80°	-30°/80°
Angolo inclinazione parte centrale:	N/D	-30°/80°
Foro di traspirazione:	1	1
Ruote retraibili:	Standard x 4	Standard x 4
Peso max. utente:	250 kg/551 lb	250 kg/551 lb

Colori rivestimento:

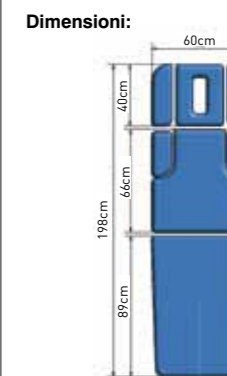

Posizioni del tavolo:

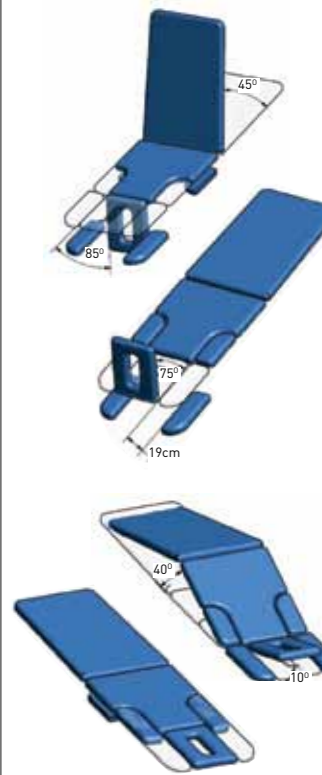

Elite a 7 sezioni (motorizzato)

Il tavolo più versatile della gamma Elite è un tavolo a 7 sezioni completo che offre tutte le funzionalità disponibili nel design di un tavolo moderno:

Caratteristiche:

- Sollevamento e inclinazione verso il basso della sezione testa
- Sollevamento schienale
- Sollevamento sezione centrale (elettrico) [drenaggio posturale]
- Design unico riposo testa poltrona massaggiante (si veda l'inserto)
- Bracciali mobili e spalle abbassabili

Le spalle abbassabili consentono al terapeuta di posizionarsi più vicino al cliente ed effettuare il trattamento senza piegare e tendere eccessivamente la schiena ecc. Tutte le sezioni sollevabili sono controllate da montati a gas di elevata qualità che consentono un movimento completo semplice e preciso. Questo tavolo è fornito altresì con l'accessorio opzionale "Su/ giù circonda la sbarra", come mostrato nell'immagine in alto. Fori e prese di traspirazione forniti in dotazione.

Peso massimo utente **205kg 451lb**

Specifiche:

Altezza minima:	55 cm/21,7"
Altezza massima:	98 cm/38,6"
Larghezza imbottitura:	60 cm/23,6"
Lunghezza sezione testa:	40 cm/15,7"
Lunghezza sezione centrale:	65 cm/25,6"
Lunghezza sezione gambe:	84 cm/33"
Lunghezza totale:	198 cm/77,9"
Angolo inclinazione testa:	10°/-85°
Angolo inclinazione parte centrale:	40°
Angolo inclinazione gambe:	0°/45°
Foro di traspirazione:	1
Ruote retraibili:	Standard x 4
Peso max. utente:	205 kg/451 lb

Colori rivestimento:

Accessori opzionali:
09 142 5792
 Porta panno di carta e rotolo
09 142 5818
 Sponda laterale cromata - Lunga
For padded side rails, see page 39
09 142 5834
 Staffe ginecologiche
09 143 3408
 Controllo altezza doppio

Dimensioni:

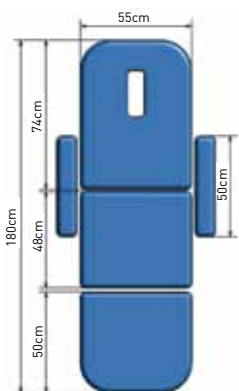

Intervallo altezza:



Posizioni del tavolo:

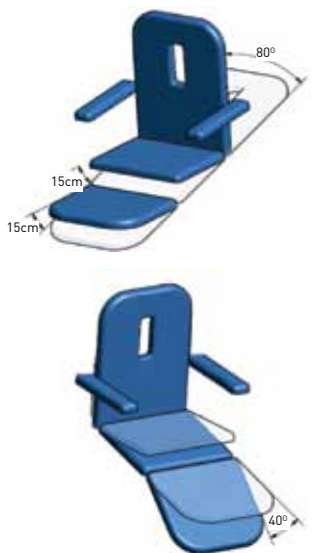

Poltrona per esami/podologia MK1

La poltrona per podologia MK1 offre al medico una poltrona di altezza variabile che può piegare in due la base per il posizionamento prono.

La poltrona è caratterizzata da braccioli a scomparsa che si sollevano per facilitare l'accesso alla poltrona.

Questi braccioli sono anche removibili per consentire una maggiore flessibilità d'uso.

Ogni sezione del tavolo può essere mossa singolarmente all'angolazione preferita per adattarsi alle necessità di trattamento.

Lo schienale è controllato da montanti a gas che conferiscono un controllo semplice ma deciso di questa sezione.

Un attuatore elettrico silenzioso è usato per sollevare e abbassare la poltrona.

Un comando a pedale è fornito di serie, tuttavia può essere richiesto anche un controllo manuale opzionale per fornire un doppio funzionamento. La poltrona è dotata anche di braccioli removibili.

Peso massimo utente



Poltrona per esami/podologia MK2

La MK2 presenta tre attuatori elettrici controllati da un comando a pedale per il controllo di altezza, schienale, angolo seduta e angolo di tutti i cuscini, permettendo un posizionamento perfetto del paziente e del medico.

La poltrona è dotata anche di braccioli removibili.

Peso massimo utente

Dimensioni:

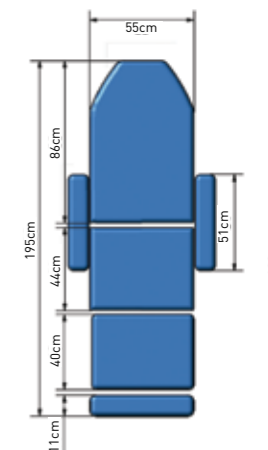

Intervallo altezza:

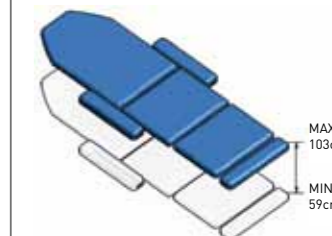

Posizioni del tavolo:

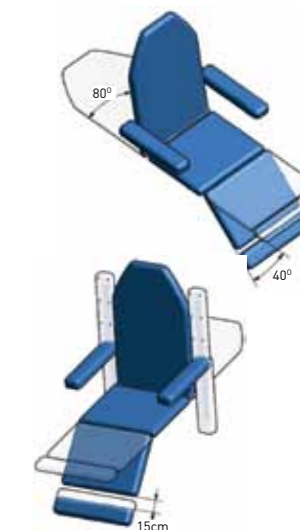

Specifiche:

Altezza minima: 53 cm/20,9"
 Altezza massima: 95 cm/37,4"
 Larghezza imbottitura: 55 cm/21,7"
 Lunghezza sezione testa: 74 cm/29"
 Lunghezza sezione centrale: 48 cm/18,9"
 Lunghezza sezione gambe: 50 cm/19,7"
 Lunghezza totale (con vaschetta): 202 cm/79,5"
 Angolo inclinazione testa: 0°/80°
 Angolo inclinazione parte centrale: 0°/15°
 Angolo inclinazione gambe: -40°/15°
 Foro di traspirazione: 1
 Ruote retraibili: Standard x 4
 Peso max. utente: 205 kg/451 lb

Colori rivestimento:



Specifiche:

Altezza minima: 59 cm/23,2"
 Altezza massima: 103 cm/40,6"
 Larghezza imbottitura: 55 cm/21,7"
 Lunghezza sezione testa: 86 cm/33,9"
 Lunghezza sezione centrale: 44 cm/17,3"
 Lunghezza sezione gambe: 40/11 cm (15,7", 4,3")
 Lunghezza totale: 197 cm/77,6"
 Angolo inclinazione testa: 0°/80°
 Angolo inclinazione parte centrale: 15°
 Angolo inclinazione gambe: -45°/0°
 Foro di traspirazione: 0
 Ruote retraibili: Standard x 4
 Peso max. utente: 205 kg/451 lb

Colori rivestimento:



Dimensioni:

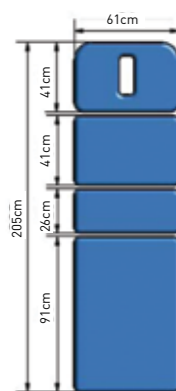

Intervallo altezza:



Posizioni del tavolo:

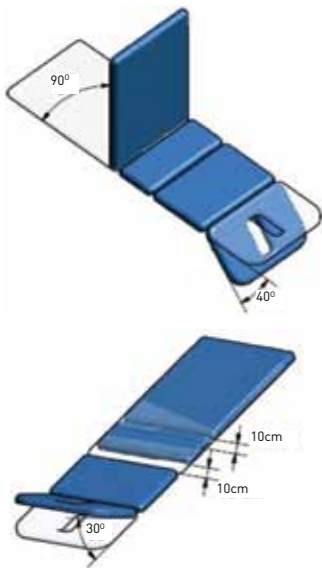

Tavolo di trazione Elite

Il tavolo di trazione Elite è un tavolo di trazione all'avanguardia con una superficie in quattro elementi che offre due sezioni bloccabili prive di frizione così come una sezione posteriore sollevabile con una barra di estensione removibile che consente la trazione cervicale da seduti.

Il design di questo tavolo permette una completa libertà in tutte le impostazioni di trazione.

La "Su/giù circonda la sbarra" è disponibile come accessorio extra, come mostrato nell'immagine in alto.

Peso massimo utente

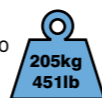

Unità di trazione Accutrac

L'unità di trazione Accutrac è estremamente semplice da usare e al tempo offre tutte le funzionalità richieste da un'unità di trazione di alta qualità.

Caratteristiche:

- Display semplice da leggere
- Trazione intermittente e statica
- Controllo variabile della velocità
- Impostazioni forza minima e massima 2,5 kg/5,5 lb - 91 kg/200 lb
- Interruttore di sicurezza per il paziente con allarme regolabile

Accessori in dotazione:

- 1 x Cavo di alimentazione di rete
- 1 x Diffusore
- 1 x Interruttore a rilascio di sicurezza per il paziente
- 1 x Manuale di istruzioni
- 4 x Rotelle

Accessori opzionali:

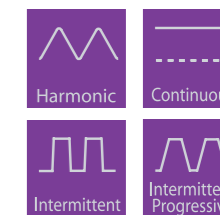

Accessori opzionali:

- 09 142 5792 Porta panno di carta e rotolo
- 09 142 5966 Su/giù circonda la sbarra
- 09 143 3457 Accessorio posizione cervicale
- 09 142 5917 Pompa idraulica
- 09 143 3689 Sgabello flessione
- 09 143 3465 Accessorio MDF per adattamento asta trazione. (Per il montaggio di altre unità sulla nostra asta di trazione)
- 09 143 3473 Traction Belt Set

Specifiche:

- Altezza minima: 55 cm/21,7"
- Altezza massima: 101 cm/39,8"
- Larghezza imbottitura: 60 cm/23,6"
- Lunghezza sezione testa: 40 cm/15,7"
- Lunghezza sezione centrale: 41/16" - 26 cm /10"
- Lunghezza sezione gambe: 91 cm/35,8"
- Lunghezza totale: 202 cm/79,5"
- Angolo inclinazione testa: -40°/30°
- Angolo inclinazione gambe: 0°/90°
- Foro di traspirazione: 1
- Ruote retraibili: Standard x 2
- Peso max. utente: 205 kg/451 lb

Asta di trazione

- Angolo di montaggio regolabile: 0°/-20°
- Angolo rotazione asta: 180°

Colori rivestimento:



Specifiche:

- Alimentazione (tensione): 100/120/220/240 volt 50/60 Hz
- Forza di trazione: 2,5 kg /5,5 lb min - 91 kg /200 lb max
- Forza di trazione computerizzata
- Compensazione: compensazione automatica
- Display forza: forza attuale/forza preimpostata - display commutazione automatica
- Velocità di trazione: graduale, continua e regolabile

Modalità di terapia:

- Continua
- Armonica
- Intermittente
- Intermittente progressiva
- Tempo di trattamento: da 1 a 99 min. 2%
- Corrente: 1,2A (110V, 120V), 0,6A (220V, 240V)
- Consumo: 150 VA max

Accessori opzionali:

- 09 143 3481 Cintura di trazione toracica
- 09 144 1583 Cintura di trazione pelvica
- 09 143 3499 Set di cinghie di trazione
- 09 143 3515 Barra estensore per trazione
- 09 143 3507 Fermo testa per trazione cervicale e cinghia di trazione per il mento
- 09 143 3523 Corda estensione trazione - lunghezza min. 2,5 cm e lunghezza max. 180 cm

Dimensioni:

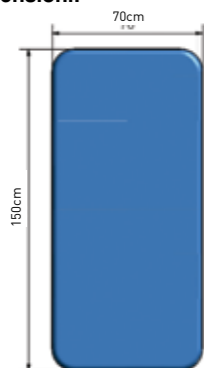

Intervallo altezza:



Posizioni del tavolo:



Mostrato con sponda laterale imbottita supplementare

Tavolo modificabile Serie "S"

Questo tavolo a sezione singola è ideale per l'uso per il trattamento di disabili o persone non autosufficienti ed è disponibile in una varietà di lunghezze per adattarsi alle vostre esigenze.

Dotato di una sponda laterale per maggiore sicurezza.

Caratteristiche:

- È possibile scegliere due diverse lunghezze della sezione centrale 150 cm/59" o 180 cm/71"
- Rotelle in gomma retraibili
- Piedi regolabili per superfici irregolari
- Rivestimento in vinile ignifugo

Peso massimo utente



Tavolo inclinabile ad altezza variabile

Tavolo inclinabile ad altezza regolabile con due motori.

Un motore assicura l'inclinazione regolare e senza sforzi; l'altro regola l'altezza e facilita il trasferimento del paziente.

Il tavolo inclinabile ad altezza variabile è il supporto ideale per la riabilitazione neuromotoria e l'adattamento di esercizi da posizione distesa a posizione in piedi.

Un altro ambito in cui esso può essere utilizzato sono gli esami ortostatici generali, e in modo più specifico gli esami e il trattamento della sincope vasovagale.

Di serie con tre cinghie.

Il modello standard è fornito con pedana regolabile doppia.

Il tavolo inclinabile permette anche l'accesso al dispositivo di sollevamento di serie e posizione di Trendelenburg a rilascio rapido.

Esso può essere anche equipaggiato con supporto busto opzionale per supporto e comfort migliorato per il paziente, così come un vassoio per le attività - per spazio di lavoro extra per attività manuali.

Peso massimo utente



Dimensioni:

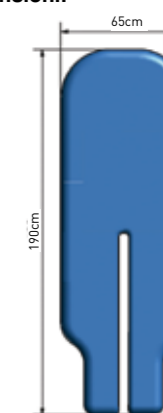

Intervallo altezza:

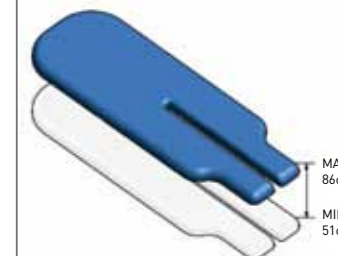

Posizioni del tavolo:

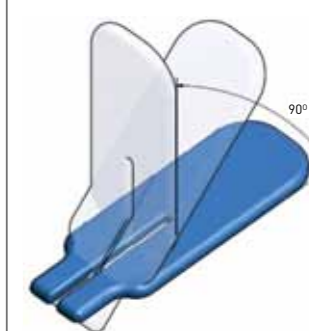

Accessori opzionali:

- 09 142 5792 Porta panno di carta e rotolo
- 09 142 5818 Sponda laterale cromata - Lunga (coppia)
- Per sponde laterali imbottite, si veda pag. 39

Specifiche:

	150 cm/59"	180 cm/71"
Altezza minima:	50 cm/19,7"	50 cm/19,7"
Altezza massima:	96 m/37,8"	96 m/37,8"
Larghezza imbottitura:	70 cm/27,6"	70 cm/27,6"
Lunghezza:	150 cm/59"	180 cm/70,9"
Lunghezza totale:	150 cm/59"	180 cm/70,9"
Foro di traspirazione:	1	1
Ruote retraibili:	Standard x 4	Standard x 4
Peso max. utente:	205 kg/451 lb	205 kg/451 lb

Colori rivestimento:



Specifiche:

Altezza minima:	51 cm/20"
Altezza massima:	86 cm/33,9"
Larghezza imbottitura:	65 cm/25,6"
Lunghezza sezione gambe:	190 cm/74,8"
Lunghezza totale (+ pedana):	200 cm/78,7"
Meccanismo di sollevamento:	elettrico
Foro di traspirazione:	0
Ruote:	4 frenate
Meccanismo di inclinazione:	elettrico
Peso max. utente:	205 kg/451 lb

Colori rivestimento:



Accessori opzionali:

- 09 143 3531 Set cinghie extra
- 09 143 3549 Supporti torace
- 09 143 3564 Vassoio attività
- 09 143 3572 Pedana singola

Dimensioni:

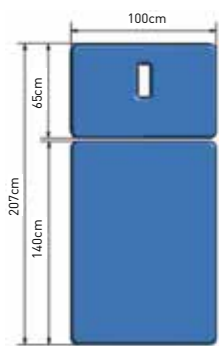

Intervallo altezza:

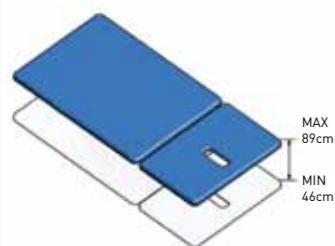

Posizioni del tavolo:

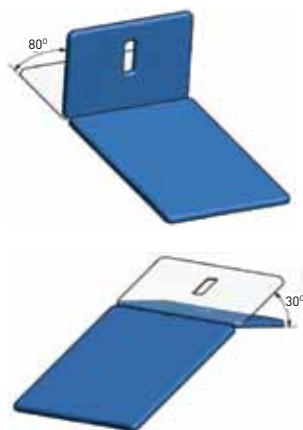

Tavolo neurologico

Questo ampio tavolo per trattamento neurologico è stato realizzato in modo specifico per il trattamento di pazienti che soffrono di patologie neurologiche.

Caratterizzato una parte superiore imbottita ampia che permette di effettuare i movimenti previsti dagli esercizi con spazio sufficiente sia per il paziente sia per il terapeuta.

Questo tavolo offre anche un'altezza di lavoro eccezionalmente bassa di soli 46 cm/18". Eccellente per il trasferimento del paziente e per gli esercizi in piedi.

Il meccanismo di sollevamento unico consente un'altezza massima di 89 cm/35"

e un sollevamento regolare ottenuto grazie a un attuatore elettrico che è controllato mediante controllo a pedale.

La sezione della schiena può essere regolata in modo sicuro e senza sforzi usando i montanti a gas.

Meccanismo di sollevamento paziente facilmente accessibile.

Disponibile in due larghezze: 100 cm/39,4" e 120 cm/47,2".

Peso massimo utente



Tavolo ribaltabile per chiropratica serie "S"

Il tavolo per chiropratica Serie "S" è un tavolo ribaltabile ad altezza variabile elettrico. Il tavolo è caratterizzato da quattro sezioni a ribaltamento manuale: cervicale, toracica, lombare e pelvica. Ogni sezione può essere messa in tensione e bloccata da entrambi i lati del tavolo.

Le sezioni ribaltabili sono state progettate usando una struttura a cuscinetti a sfera lineari, creando un funzionamento innovativo e che non necessita di manutenzione. Ogni tavolo è altresì dotato di sezione testa e pelvica ad altezza regolabile di serie, permettendo il posizionamento multiplo e semplice di tutti i tipi di pazienti.

La sezione testa, regolabile in altezza, può anche essere inclinata per ulteriori opzioni di posizionamento e regolabile anche in larghezza. Ulteriori posizioni sono ottenute

con altezza e lunghezza regolabile del poggia-caviglie, consentendo di variare l'altezza dei pazienti. Ciascun cuscino è formato con un doppio strato di schiuma espansa.

Il primo è costituito da schiuma ad alta densità per costituire una base stabile per assistere nella tecnica di ribaltamento mentre il secondo strato è più morbido e sottile per fornire comfort al paziente. Il risultato è un cuscino da 10 cm/3,9" concepito per comfort e supporto.

Il tavolo ha una base estremamente stabile e rappresenta per il medico una piattaforma solida su cui operare.

Peso massimo utente



Dimensioni:

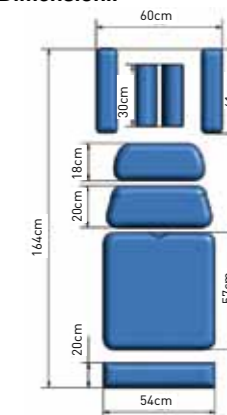

Intervallo altezza:

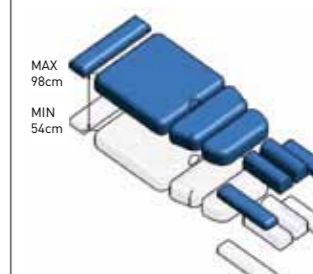

Posizioni del tavolo:

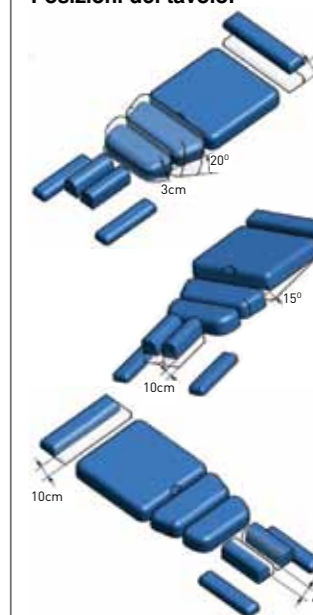

Accessori opzionali:

- 09 142 5792 Porta panno di carta e rotolo
- 09 143 5429 Sponda laterale cromata - Media (coppia)
- 09 143 3556 Sponda laterale imbottita - Media (coppia)

Specifiche:

	1 m/39,4"	1,2 m/47,2"
Altezza minima:	46 cm/18,1"	46 cm/18,1"
Altezza massima:	89 cm/35"	89 cm/35"
Larghezza imbottitura:	100 cm/39,4"	120 cm/47,2"
Lunghezza sezione testa:	65 cm/25,6"	65 cm/25,6"
Lunghezza sezione gambe:	140 cm/55,1"	140 cm/55,1"
Lunghezza totale:	208 cm/81,9"	208 cm/81,9"
Angolo inclinazione testa:	-30°/80°	-30°/80°
Meccanismo di sollevamento:	Elettrico	Elettrico
Foro di traspirazione:	1	1
Ruote retraibili:	Standard x 4	Standard x 4
Peso max. utente:	250 kg/551 lb	250 kg/551 lb

Colori rivestimento:



Specifiche:

Altezza minima:	54 cm/21,3"
Altezza massima:	98 cm/38,6"
Larghezza imbottitura:	54 cm/21,3"
Cuscino testa/Ribaltamento cervicale:	10/3,9" x 30 cm/11,8"
Bracciolo:	10/3,9" x 41 cm/16,1"
Ribaltamento toracico:	18/7" x 44 cm/17,3"
Ribaltamento lombare:	20/7,9" x 51 cm/20"
Ribaltamento pelvico:	57/22,4" x 54 cm/21,3"
Poggiapiedi:	12/4,7" x 54 cm/21,3"
Inclinazione testa:	-10 0
Peso max. utente:	205 kg/451 lb
Estensione piedi regolabile:	Sì
Altezza testa regolabile:	10 cm

Colori rivestimento:



Accessori opzionali:

- 09 143 3408 Comando a pedale doppio

Dimensioni:

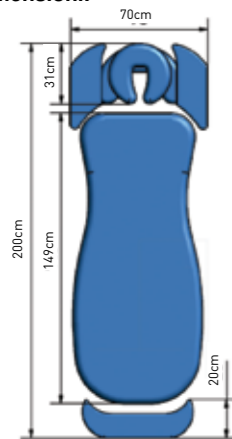

Intervallo altezza:



Posizioni del tavolo:



Tavolo per massaggi serie "S"

Il tavolo per massaggi presenta una sezione per la testa progettata in modo specifico che si regola per adattarsi al viso di ogni paziente. La sezione per la testa è anche inclinabile e i braccioli sono posti nella parte sottostante e anteriore del cuscino per la testa per garantire il comfort del paziente.

Il tavolo garantisce un accesso eccellente alla regione toracica e vertebrale inferiore del paziente.

Caratteristiche:

- Il poggiatesta dispone di montanti a gas per facilitare il movimento
- Le alette forniscono una superficie più ampia accanto al poggiatesta per maggiore comfort
- Il poggiatesta, quando è montato, fornisce 20 cm/7,8" extra, l'ideale per pazienti più alti.

Peso massimo utente

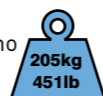

Specifiche:

Altezza minima: 49 cm/19,3"
 Altezza massima: 93 cm/36,6"
 Larghezza imbottitura: 67 cm/26,4"
 Lunghezza sezione testa: 31 cm/12,2"
 Lunghezza sezione gambe: 150 cm/59"
 Lunghezza totale: 184 cm/72,4"
 Angolo inclinazione testa: -30°/20°
 Meccanismo di sollevamento: elettrico
 Foro di traspirazione: 1
 Ruote retraibili: Standard x 4
 Peso max. utente: 205 kg/451 lb

Colori rivestimento:



Porta panno di carta e rotolo

Disponibile come accessorio extra su Elite Aster, Elite a 2 sezioni, Elite a 2 sezioni a testa corta, Elite a 3 sezioni e Elite a 7 sezioni.

Codice:	Descrizione:	Ex Works:
09 142 5792	Porta panno di carta e rotolo	Tailandia
09 144 1625	Porta panno di carta e rotolo	Regno Unito



Sponde laterali cromate

Disponibile come accessorio extra su Elite Aster, Elite a 2 sezioni, Elite a 2 sezioni a testa corta, Elite a 3 sezioni e tavolo bariatrico a 3 sezioni.

Codice:	Descrizione:
09 143 6567	Sponda laterale cromata - Corta (Coppia)
09 143 5429	Sponda laterale cromata - Media (Coppia)
09 142 5818	Sponda laterale cromata - Lunga (Coppia)
09 143 6575	Sponda laterale cromata - Extra-lunga (Coppia)



Sgabello flessione

Disponibile come accessorio extra su tavolo di trazione Elite.

Codice:	Descrizione:
09 143 3689	Sgabello flessione

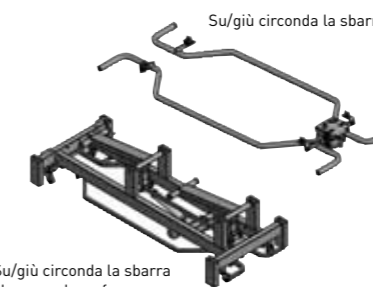

Su/giù circonda la sbarra shown on base frame

Su/giù circonda la sbarra

Disponibile come accessorio extra su Elite Aster, Elite a 2 sezioni, Elite a 2 sezioni a testa corta, Elite a 3 sezioni, Elite a 7 sezioni e tavolo di trazione.

Codice:	Descrizione:
09 142 5966	Su/giù circonda la sbarra



Sponde laterali imbottite

Disponibile come accessorio extra su Elite Aster, Elite a 2 sezioni, Elite a 2 sezioni a testa corta, Elite a 3 sezioni, tavolo bariatrico a 3 sezioni, tavolo neurologico e tavolo modificabile.

Per i codici di ordinazione, si vedano le pagine 41-46



Accessorio posizione cervicale

Disponibile come accessorio extra su tavolo di trazione.

Codice:	Descrizione:
09 143 3457	Accessorio posizione cervicale



Set supporto torace

Disponibile come accessorio extra su tavolo inclinabile.

Codice: **09 143 3549** Descrizione: Set supporto torace



Vassoio attività

Disponibile come accessorio extra su tavolo inclinabile.

Codice: **09 143 3564** Descrizione: Vassoio attività



Set staffe ginecologiche

Disponibile come accessorio extra su Elite Aster, Elite a 2 sezioni, Elite a 2 sezioni a testa corta, Elite a 3 sezioni e poltrona bariatrica a 3 sezioni.

Codice: **09 142 5834** Descrizione: Set staffe ginecologiche

Pagina 22 - Elite 3 Section				
Codice	Colore	Elettrico/Idraulico	Larghezza	Ex Lavora
09 142 5990	Blu Balsamo	Elettrico	60cm	Tailandia
09 144 1047	Blu Balsamo	Elettrico	60cm	Regno Unito
09 142 5974	Nero	Elettrico	60cm	Tailandia
09 151 6343	Nero	Elettrico	60cm	Regno Unito
09 143 0149	Rosa Bruciata	Elettrico	60cm	Tailandia
09 143 0131	Verde	Elettrico	60cm	Tailandia
09 142 5982	Grigio Tempesta	Elettrico	60cm	Tailandia
09 144 1039	Grigio Tempesta	Elettrico	60cm	Regno Unito
09 143 0156	Blu Oceano	Elettrico	60cm	Tailandia
09 143 0123	Blu Cielo	Elettrico	60cm	Tailandia
09 143 0164	Verde Ottano	Elettrico	60cm	Tailandia
09 142 6006	Beige	Elettrico	60cm	Tailandia
09 144 1054	Beige	Elettrico	60cm	Regno Unito
09 142 6337	Blu Balsamo	Hydraulic	60cm	Tailandia
09 144 1070	Blu Balsamo	Hydraulic	60cm	Regno Unito
09 142 6295	Nero	Hydraulic	60cm	Tailandia
09 151 6384	Nero	Hydraulic	60cm	Regno Unito
09 143 0347	Rosa Bruciata	Hydraulic	60cm	Tailandia
09 143 0339	Verde	Hydraulic	60cm	Tailandia
09 142 6311	Grigio Tempesta	Hydraulic	60cm	Tailandia
09 144 1062	Grigio Tempesta	Hydraulic	60cm	Regno Unito
09 143 0354	Blu Oceano	Hydraulic	60cm	Tailandia
09 143 0321	Blu Cielo	Hydraulic	60cm	Tailandia
09 143 0362	Verde Ottano	Hydraulic	60cm	Tailandia
09 142 6352	Beige	Hydraulic	60cm	Tailandia
09 144 1088	Beige	Hydraulic	60cm	Regno Unito
09 143 5478	Blu Balsamo	Elettrico	70cm	Tailandia
09 144 1096	Blu Balsamo	Elettrico	70cm	Regno Unito
09 142 5842	Nero	Elettrico	70cm	Tailandia
09 151 6368	Nero	Elettrico	70cm	Regno Unito
09 143 5510	Rosa Bruciata	Elettrico	70cm	Tailandia
09 143 5502	Verde	Elettrico	70cm	Tailandia
09 143 5460	Grigio Tempesta	Elettrico	70cm	Tailandia
09 151 6376	Grigio Tempesta	Elettrico	70cm	Regno Unito
09 143 5528	Blu Oceano	Elettrico	70cm	Tailandia
09 143 5494	Blu Cielo	Elettrico	70cm	Tailandia
09 143 5536	Verde Ottano	Elettrico	70cm	Tailandia
09 143 5486	Beige	Elettrico	70cm	Tailandia
09 151 6350	Beige	Elettrico	70cm	Regno Unito
09 143 5577	Blu Balsamo	Hydraulic	70cm	Tailandia
09 144 1104	Blu Balsamo	Hydraulic	70cm	Regno Unito
09 143 5551	Nero	Hydraulic	70cm	Tailandia
09 151 6418	Nero	Hydraulic	70cm	Regno Unito
09 143 5619	Rosa Bruciata	Hydraulic	70cm	Tailandia
09 143 5601	Verde	Hydraulic	70cm	Tailandia
09 143 5569	Grigio Tempesta	Hydraulic	70cm	Tailandia
09 151 6426	Grigio Tempesta	Hydraulic	70cm	Regno Unito

Pagina 23 - Elite 2 Section				
Codice	Colore	Elettrico/Idraulico	Larghezza	Ex Lavora
09 143 5627	Blu Oceano	Hydraulic	70cm	Tailandia
09 143 5593	Blu Cielo	Hydraulic	70cm	Tailandia
09 143 5635	Verde Ottano	Hydraulic	70cm	Tailandia
09 143 5585	Beige	Hydraulic	70cm	Tailandia
09 151 6400	Beige	Hydraulic	70cm	Regno Unito
09 142 6048	Blu Balsamo	Elettrico	60cm	Tailandia
09 144 1120	Blu Balsamo	Elettrico	60cm	Regno Unito
09 142 6022	Nero	Elettrico	60cm	Tailandia
09 151 6145	Nero	Elettrico	60cm	Regno Unito
09 143 0198	Rosa Bruciata	Elettrico	60cm	Tailandia
09 143 0180	Verde	Elettrico	60cm	Tailandia
09 142 6030	Grigio Tempesta	Elettrico	60cm	Tailandia
09 151 6160	Grigio Tempesta	Elettrico	60cm	Regno Unito
09 143 0206	Blu Oceano	Elettrico	60cm	Tailandia
09 143 0172	Blu Cielo	Elettrico	60cm	Tailandia
09 143 0214	Verde Ottano	Elettrico	60cm	Tailandia
09 142 6063	Beige	Elettrico	60cm	Tailandia
09 151 6152	Beige	Elettrico	60cm	Regno Unito
09 142 6410	Blu Balsamo	Hydraulic	60cm	Tailandia
09 144 1138	Blu Balsamo	Hydraulic	60cm	Regno Unito
09 142 6378	Nero	Hydraulic	60cm	Tailandia
09 151 6301	Nero	Hydraulic	60cm	Regno Unito
09 143 0412	Rosa Bruciata	Hydraulic	60cm	Tailandia
09 143 0404	Verde	Hydraulic	60cm	Tailandia
09 142 6394	Grigio Tempesta	Hydraulic	60cm	Tailandia
09 151 6327	Grigio Tempesta	Hydraulic	60cm	Regno Unito
09 143 0420	Blu Oceano	Hydraulic	60cm	Tailandia
09 143 0396	Blu Cielo	Hydraulic	60cm	Tailandia
09 143 0438	Verde Ottano	Hydraulic	60cm	Tailandia
09 142 6436	Beige	Hydraulic	60cm	Tailandia
09 151 6319	Beige	Hydraulic	60cm	Regno Unito
09 143 5650	Blu Balsamo	Elettrico	70cm	Tailandia
09 144 1146	Blu Balsamo	Elettrico	70cm	Regno Unito
09 142 5925	Nero	Elettrico	70cm	Tailandia
09 151 6293	Nero	Elettrico	70cm	Regno Unito
09 143 5692	Rosa Bruciata	Elettrico	70cm	Tailandia
09 143 5684	Verde	Elettrico	70cm	Tailandia
09 143 5643	Grigio Tempesta	Elettrico	70cm	Tailandia
09 144 1112	Grigio Tempesta	Elettrico	70cm	Regno Unito
09 143 5700	Blu Oceano	Elettrico	70cm	Tailandia
09 143 5676	Blu Cielo	Elettrico	70cm	Tailandia
09 143 5718	Verde Ottano	Elettrico	70cm	Tailandia
09 143 5668	Beige	Elettrico	70cm	Tailandia
09 144 1153	Beige	Elettrico	70cm	Regno Unito
09 143 5742	Blu Balsamo	Hydraulic	70cm	Tailandia
09 144 1179	Blu Balsamo	Hydraulic	70cm	Regno Unito
09 143 5726	Nero	Hydraulic	70cm	Tailandia

09 143 1287	Blu Oceano	Elettrico	70cm	Tailandia
09 143 1253	Blu Cielo	Elettrico	70cm	Tailandia
09 143 1311	Verde Ottano	Elettrico	70cm	Tailandia
09 143 1303	Beige	Elettrico	70cm	Tailandia

Pagina 28 - Bariatric 3 Section

Codice	Colore	Elettrico/ Idraulico	Larghezza	Ex Lavora
09 143 1535	Blu Balsamo	Elettrico	70cm	Tailandia
09 144 1286	Blu Balsamo	Elettrico	70cm	Regno Unito
09 143 1477	Nero	Elettrico	70cm	Tailandia
09 143 1519	Rosa Bruciata	Elettrico	70cm	Tailandia
09 143 1501	Verde	Elettrico	70cm	Tailandia
09 143 1485	Grigio Tempesta	Elettrico	70cm	Tailandia
09 143 1527	Blu Oceano	Elettrico	70cm	Tailandia
09 143 1493	Blu Cielo	Elettrico	70cm	Tailandia
09 143 1550	Verde Ottano	Elettrico	70cm	Tailandia
09 143 1543	Beige	Elettrico	70cm	Tailandia

Pagina 29 - Elite 7-Section With Postural Drainage

Codice	Colore	Elettrico/ Idraulico	Larghezza	Ex Lavora
09 143 1626	Blu Balsamo	Elettrico	60cm	Tailandia
09 144 1328	Blu Balsamo	Elettrico	60cm	Regno Unito
09 143 1568	Nero	Elettrico	60cm	Tailandia
09 143 1600	Rosa Bruciata	Elettrico	60cm	Tailandia
09 143 1592	Verde	Elettrico	60cm	Tailandia
09 143 1576	Grigio Tempesta	Elettrico	60cm	Tailandia
09 144 1310	Grigio Tempesta	Elettrico	60cm	Regno Unito
09 143 1618	Blu Oceano	Elettrico	60cm	Tailandia
09 143 1584	Blu Cielo	Elettrico	60cm	Tailandia
09 143 1642	Verde Ottano	Elettrico	60cm	Tailandia
09 143 1634	Beige	Elettrico	60cm	Tailandia
09 144 1336	Beige	Elettrico	60cm	Regno Unito
09 143 6237	Blu Balsamo	Elettrico	70cm	Tailandia
09 144 1377	Blu Balsamo	Elettrico	70cm	Regno Unito
09 143 6179	Nero	Elettrico	70cm	Tailandia
09 143 6211	Rosa Bruciata	Elettrico	70cm	Tailandia
09 143 6203	Verde	Elettrico	70cm	Tailandia
09 143 6187	Grigio Tempesta	Elettrico	70cm	Tailandia
09 151 6442	Grigio Tempesta	Elettrico	70cm	Regno Unito
09 143 6229	Blu Oceano	Elettrico	70cm	Tailandia
09 143 6195	Blu Cielo	Elettrico	70cm	Tailandia
09 143 6252	Verde Ottano	Elettrico	70cm	Tailandia
09 143 6245	Beige	Elettrico	70cm	Tailandia
09 151 6434	Beige	Elettrico	70cm	Regno Unito

Pagina 29 - Elite 7-Section Without Postural Drainage

Codice	Colore	Elettrico/ Idraulico	Larghezza	Ex Lavora
09 143 1717	Blu Balsamo	Elettrico	60cm	Tailandia

09 144 1351	Blu Balsamo	Elettrico	60cm	Regno Unito
09 143 1659	Nero	Elettrico	60cm	Tailandia
09 143 1691	Rosa Bruciata	Elettrico	60cm	Tailandia
09 143 1683	Verde	Elettrico	60cm	Tailandia
09 143 1667	Grigio Tempesta	Elettrico	60cm	Tailandia
09 144 1344	Grigio Tempesta	Elettrico	60cm	Regno Unito
09 143 1709	Blu Oceano	Elettrico	60cm	Tailandia
09 143 1675	Blu Cielo	Elettrico	60cm	Tailandia
09 143 1733	Verde Ottano	Elettrico	60cm	Tailandia
09 143 1725	Beige	Elettrico	60cm	Tailandia
09 143 6328	Blu Balsamo	Elettrico	70cm	Tailandia
09 143 6260	Nero	Elettrico	70cm	Tailandia
09 143 6302	Rosa Bruciata	Elettrico	70cm	Tailandia
09 144 1369	Beige	Elettrico	60cm	Regno Unito
09 143 6294	Verde	Elettrico	70cm	Tailandia
09 143 6278	Grigio Tempesta	Elettrico	70cm	Tailandia
09 143 6310	Blu Oceano	Elettrico	70cm	Tailandia
09 143 6286	Blu Cielo	Elettrico	70cm	Tailandia
09 143 6344	Verde Ottano	Elettrico	70cm	Tailandia
09 143 6336	Beige	Elettrico	70cm	Tailandia

Pagina 30 - Podiatry/Examination Chair MK1

Codice	Colore	Elettrico/ Idraulico	Larghezza	Ex Lavora
09 143 1741	Nero	Elettrico	55cm	Tailandia
09 144 1393	Nero	Elettrico	55cm	Regno Unito
09 143 1758	Grigio Tempesta	Elettrico	55cm	Tailandia
09 143 1766	Blu Cielo	Elettrico	55cm	Tailandia
09 143 1774	Verde	Elettrico	55cm	Tailandia
09 143 1782	Rosa Bruciata	Elettrico	55cm	Tailandia
09 143 1790	Blu Oceano	Elettrico	55cm	Tailandia
09 143 1808	Blu Balsamo	Elettrico	55cm	Tailandia
09 143 1816	Beige	Elettrico	55cm	Tailandia
09 143 1824	Verde Ottano	Elettrico	55cm	Tailandia

Pagina 31 - Podiatry/Examination Chair MK2

Codice	Colore	Elettrico/ Idraulico	Larghezza	Ex Lavora
09 143 1832	Nero	Elettrico Standard Piede section	55cm	Tailandia
09 143 1840	Grigio Tempesta	Elettrico Standard Piede section	55cm	Tailandia
09 143 1857	Blu Cielo	Elettrico Standard Piede section	55cm	Tailandia
09 143 1865	Verde	Elettrico Standard Piede section	55cm	Tailandia
09 143 1873	Rosa Bruciata	Elettrico Standard Piede section	55cm	Tailandia
09 143 1881	Blu Oceano	Elettrico Standard Piede section	55cm	Tailandia
09 143 1899	Blu Balsamo	Elettrico Standard Piede section	55cm	Tailandia

09 143 1907	Beige	Elettrico Standard Piede section	55cm	Tailandia
09 143 1915	Verde Ottano	Elettrico Standard Piede section	55cm	Tailandia
09 143 1923	Nero	Elettrico Divisione Gamba Piede Section	55cm	Tailandia
09 144 1401	Nero	Elettrico Divisione Gamba Piede Section	55cm	Regno Unito
09 143 1931	Grigio Tempesta	Elettrico Divisione Gamba Piede Section	55cm	Tailandia
09 143 1949	Blu Cielo	Elettrico Divisione Gamba Piede Section	55cm	Tailandia
09 143 1956	Verde	Elettrico Divisione Gamba Piede Section	55cm	Tailandia
09 143 1964	Rosa Bruciata	Elettrico Divisione Gamba Piede Section	55cm	Tailandia
09 143 1972	Blu Oceano	Elettrico Divisione Gamba Piede Section	55cm	Tailandia
09 143 1980	Blu Balsamo	Elettrico Divisione Gamba Piede Section	55cm	Tailandia
09 143 1998	Beige	Elettrico Divisione Gamba Piede Section	55cm	Tailandia
09 143 2004	Verde Ottano	Elettrico Divisione Gamba Piede Section	55cm	Tailandia

Pagina 32 - Elite Traction Table

Codice	Colore	Elettrico/ Idraulico	Larghezza	Ex Lavora
09 143 2079	Blu Balsamo	Elettrico	60cm	Tailandia
09 144 1419	Blu Balsamo	Elettrico	60cm	Regno Unito
09 143 2012	Nero	Elettrico	60cm	Tailandia
09 143 2053	Rosa Bruciata	Elettrico	60cm	Tailandia
09 143 2046	Verde	Elettrico	60cm	Tailandia
09 143 2020	Grigio Tempesta	Elettrico	60cm	Tailandia
09 143 2061	Blu Oceano	Elettrico	60cm	Tailandia
09 143 2038	Blu Cielo	Elettrico	60cm	Tailandia
09 143 2095	Verde Ottano	Elettrico	60cm	Tailandia
09 143 2087	Beige	Elettrico	60cm	Tailandia
09 151 6111	Beige	Elettrico	60cm	Regno Unito
09 143 2160	Blu Balsamo	Idraulico	60cm	Tailandia
09 151 6129	Blu Balsamo	Idraulico	60cm	Regno Unito
09 143 2103	Nero	Idraulico	60cm	Tailandia
09 143 2145	Rosa Bruciata	Idraulico	60cm	Tailandia
09 143 2137	Verde	Idraulico	60cm	Tailandia
09 143 2111	Grigio Tempesta	Idraulico	60cm	Tailandia
09 143 2152	Blu Oceano	Idraulico	60cm	Tailandia
09 143 2129	Blu Cielo	Idraulico	60cm	Tailandia
09 143 2186	Verde Ottano	Idraulico	60cm	Tailandia
09 143 2178	Beige	Idraulico	60cm	Tailandia

09 151 6137	Beige	Idraulico	60cm	Regno Unito
09 143 6419	Blu Balsamo	Elettrico	70cm	Tailandia
09 143 6351	Nero	Elettrico	70cm	Tailandia
09 143 6393	Rosa Bruciata	Elettrico	70cm	Tailandia
09 143 6385	Verde	Elettrico	70cm	Tailandia
09 143 6369	Grigio Tempesta	Elettrico	70cm	Tailandia
09 143 6401	Blu Oceano	Elettrico	70cm	Tailandia
09 143 6377	Blu Cielo	Elettrico	70cm	Tailandia
09 143 6435	Verde Ottano	Elettrico	70cm	Tailandia
09 143 6427	Beige	Elettrico	70cm	Tailandia
09 143 6500	Blu Balsamo	Idraulico	70cm	Tailandia
09 143 6443	Nero	Idraulico	70cm	Tailandia
09 143 6484	Rosa Bruciata	Idraulico	70cm	Tailandia
09 143 6476	Verde	Idraulico	70cm	Tailandia
09 143 6450	Grigio Tempesta	Idraulico	70cm	Tailandia
09 143 6492	Blu Oceano	Idraulico	70cm	Tailandia
09 143 6468	Blu Cielo	Idraulico	70cm	Tailandia
09 143 6526	Verde Ottano	Idraulico	70cm	Tailandia
09 143 6518	Beige	Idraulico	70cm	Tailandia

Pagina 34 - 'S' Series Changing Table

09 143 2251	Blu Balsamo	Elettrico	150cm	Tailandia
09 143 2194	Nero	Elettrico	150cm	Tailandia
09 143 2236	Rosa Bruciata	Elettrico	150cm	Tailandia
09 143 2228	Verde	Elettrico	150cm	Tailandia
09 143 2202	Grigio Tempesta	Elettrico	150cm	Tailandia
09 143 2244	Blu Oceano	Elettrico	150cm	Tailandia
09 143 2210	Blu Cielo	Elettrico	150cm	Tailandia
09 143 2277	Verde Ottano	Elettrico	150cm	Tailandia
09 143 2269	Beige	Elettrico	150cm	Tailandia
09 143 2343	Blu Balsamo	Idraulico	150cm	Tailandia
09 143 2285	Nero	Idraulico	150cm	Tailandia
09 143 2327	Rosa Bruciata	Idraulico	150cm	Tailandia
09 143 2319	Verde	Idraulico	150cm	Tailandia
09 143 2293	Grigio Tempesta	Idraulico	150cm	Tailandia
09 143 2335	Blu Oceano	Idraulico	150cm	Tailandia
09 143 2301	Blu Cielo	Idraulico	150cm	Tailandia
09 143 2368	Verde Ottano	Idraulico	150cm	Tailandia
09 143 2350	Beige	Idraulico	150cm	Tailandia
09 143 2434	Blu Balsamo	Elettrico	180cm	Tailandia
09 143 2376	Nero	Elettrico	180cm	Tailandia
09 143 2418	Rosa Bruciata	Elettrico	180cm	Tailandia
09 143 2400	Verde	Elettrico	180cm	Tailandia
09 143 2384	Grigio Tempesta	Elettrico	180cm	Tailandia
09 143 2426	Blu Oceano	Elettrico	180cm	Tailandia
09 143 2392	Blu Cielo	Elettrico	180cm	Tailandia
09 143 2459	Verde Ottano	Elettrico	180cm	Tailandia
09 143 2442	Beige	Elettrico	180cm	Tailandia
09 143 2525	Blu Balsamo	Idraulico	180cm	Tailandia
09 143 2467	Nero	Idraulico	180cm	Tailandia

09 143 2509	Rosa Bruciata	Idraulico	180cm	Tailandia
09 143 2491	Verde	Idraulico	180cm	Tailandia
09 143 2475	Grigio Tempesta	Idraulico	180cm	Tailandia
09 143 2517	Blu Oceano	Idraulico	180cm	Tailandia
09 143 2483	Blu Cielo	Idraulico	180cm	Tailandia
09 143 2541	Verde Ottano	Idraulico	180cm	Tailandia
09 143 2533	Beige	Idraulico	180cm	Tailandia

Pagina 35 - Variable Height Tilt Table

Codice	Colore	Elettrico/ Idraulico	Ex Lavora
09 143 2558	Nero	Elettrico	Tailandia
09 143 2566	Grigio Tempesta	Elettrico	Tailandia
09 143 2574	Blu Cielo	Elettrico	Tailandia
09 143 2582	Verde	Elettrico	Tailandia
09 143 2590	Rosa Bruciata	Elettrico	Tailandia
09 143 2608	Blu Oceano	Elettrico	Tailandia
09 143 2616	Blu Balsamo	Elettrico	Tailandia
09 144 1559	Blu Balsamo	Elettrico	Regno Unito
09 143 2624	Beige	Elettrico	Tailandia
09 143 2632	Verde Ottano	Elettrico	Tailandia

Pagina 36 - Neuro Table

Codice	Colore	Elettrico/ Idraulico	Larghezza	Ex Lavora
09 143 2806	Blu Balsamo	Elettrico	100cm	Tailandia
09 151 6285	Blu Balsamo	Elettrico	100cm	Regno Unito
09 143 2749	Nero	Elettrico	100cm	Tailandia
09 143 2756	Grigio Tempesta	Elettrico	100cm	Tailandia
09 143 2764	Blu Cielo	Elettrico	100cm	Tailandia
09 143 2772	Verde	Elettrico	100cm	Tailandia
09 143 2780	Rosa Bruciata	Elettrico	100cm	Tailandia
09 143 2798	Blu Oceano	Elettrico	100cm	Tailandia
09 143 2814	Beige	Elettrico	100cm	Tailandia
09 143 2822	Verde Ottano	Elettrico	100cm	Tailandia
09 143 2830	Nero	Elettrico	120cm	Tailandia
09 143 2848	Grigio Tempesta	Elettrico	120cm	Tailandia
09 143 2855	Blu Cielo	Elettrico	120cm	Tailandia
09 143 2863	Verde	Elettrico	120cm	Tailandia
09 143 2871	Rosa Bruciata	Elettrico	120cm	Tailandia
09 143 2889	Blu Oceano	Elettrico	120cm	Tailandia
09 143 2897	Blu Balsamo	Elettrico	120cm	Tailandia
09 144 1567	Blu Balsamo	Elettrico	120cm	Regno Unito
09 143 2905	Beige	Elettrico	120cm	Tailandia
09 143 2913	Verde Ottano	Elettrico	120cm	Tailandia

Pagina 37 - 'S' Series Chiro Drop Table

Codice	Colore	Elettrico/ Idraulico	Ex Lavora
09 143 1360	Blu Balsamo	Elettrico	Tailandia
09 151 2326	Blu Balsamo	Elettrico	Regno Unito
09 142 9455	Nero	Elettrico	Tailandia

09 144 1575	Nero	Elettrico	Regno Unito
09 143 1345	Rosa Bruciata	Elettrico	Tailandia
09 143 1337	Verde	Elettrico	Tailandia
09 142 9463	Grigio Tempesta	Elettrico	Tailandia
09 143 1352	Blu Oceano	Elettrico	Tailandia
09 143 1329	Blu Cielo	Elettrico	Tailandia
09 143 1386	Verde Ottano	Elettrico	Tailandia
09 143 1378	Beige	Elettrico	Tailandia

Pagina 40 - Padded Side Rails

Codice	Colore	Length
09 143 6757	Nero	Corto
09 143 6765	Grigio Tempesta	Corto
09 143 6773	Blu Cielo	Corto
09 143 6781	Verde	Corto
09 143 6799	Rosa Bruciata	Corto
09 143 6807	Blu Oceano	Corto
09 143 6815	Blu Balsamo	Corto
09 143 6823	Beige	Corto
09 143 6831	Verde Ottano	Corto
09 143 6666	Nero	Medio
09 143 6674	Grigio Tempesta	Medio
09 143 6682	Blu Cielo	Medio
09 143 6690	Verde	Medio
09 143 6708	Rosa Bruciata	Medio
09 143 6716	Blu Oceano	Medio
09 143 6724	Blu Balsamo	Medio
09 143 6732	Beige	Medio
09 143 6740	Verde Ottano	Medio
09 142 5883	Nero	Lungo
09 143 6583	Grigio Tempesta	Lungo
09 143 6591	Blu Cielo	Lungo
09 143 6609	Verde	Lungo
09 143 6617	Rosa Bruciata	Lungo
09 143 6625	Blu Oceano	Lungo
09 143 6633	Blu Balsamo	Lungo
09 143 6641	Beige	Lungo
09 143 6658	Verde Ottano	Lungo
09 143 6849	Nero	Extra-Lungo
09 143 6856	Grigio Tempesta	Extra-Lungo
09 143 6864	Blu Cielo	Extra-Lungo
09 143 6872	Verde	Extra-Lungo
09 143 6880	Rosa Bruciata	Extra-Lungo
09 143 6898	Blu Oceano	Extra-Lungo
09 143 6906	Blu Balsamo	Extra-Lungo
09 143 6914	Beige	Extra-Lungo
09 143 6922	Verde Ottano	Extra-Lungo