

M1000821



Istruzioni per l'uso
Operating instructions
Bedienungsanleitung

IT
GB
DE

pagina
page
Seite

1
5
9

SPREMIAGRUMI

SPREMIAGRUMI
SQUEEZER
ZITRUSPRESSE

IMETEC
www.imetec.com

Tenacta Group S.p.A. Via Piemonte 5/11 24052 Azzano S. Paolo (BG) ITALY
Tel. +39.035.688.111 Fax +39.035.320.149

IMETEC

TYPE H0601

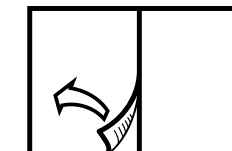

[A]

GUIDA ILLUSTRATIVA
ILLUSTRATIVE GUIDE
BEBILDERTER LEITFADEN

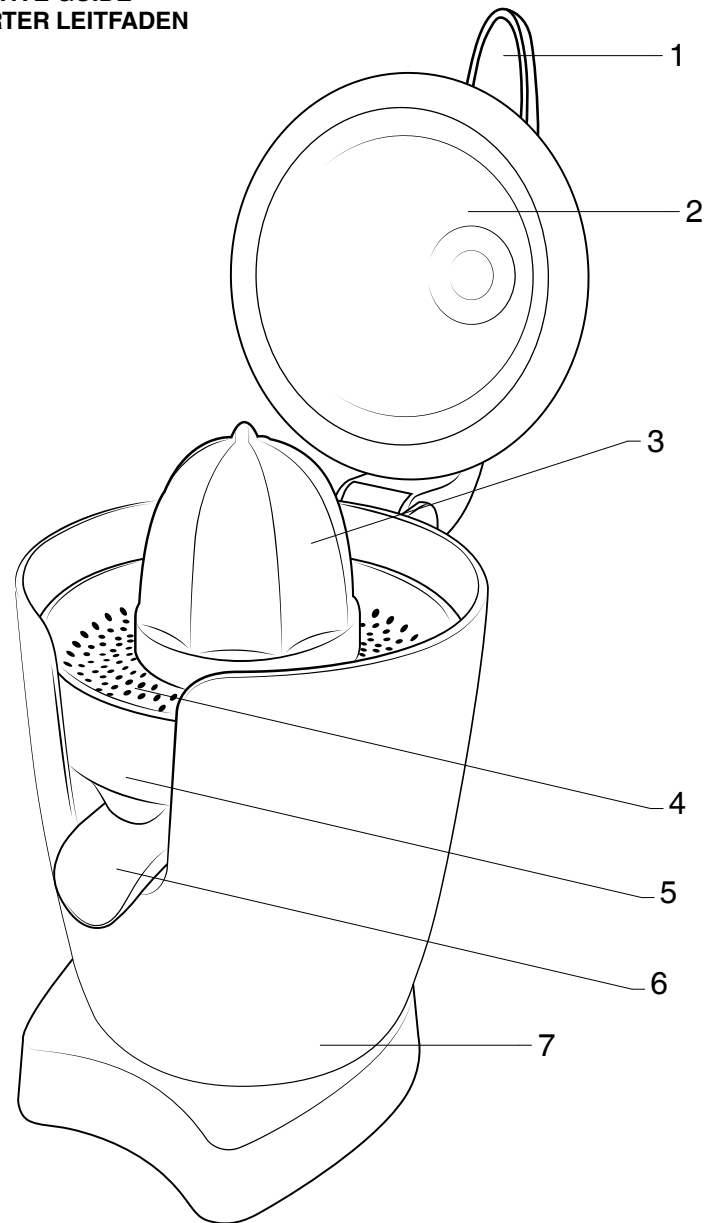

[B]

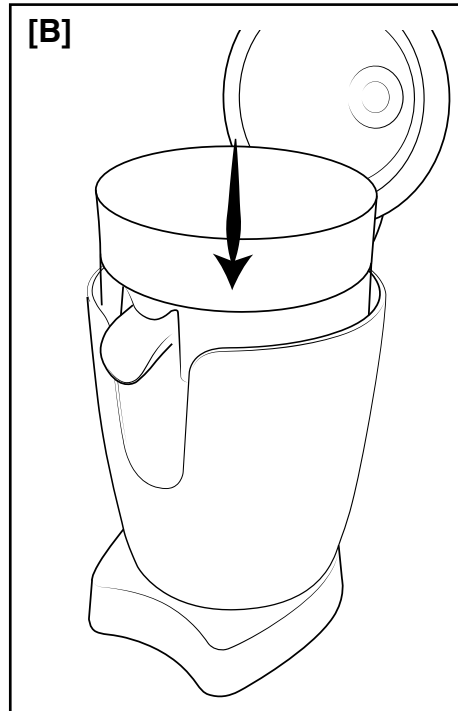

[C]

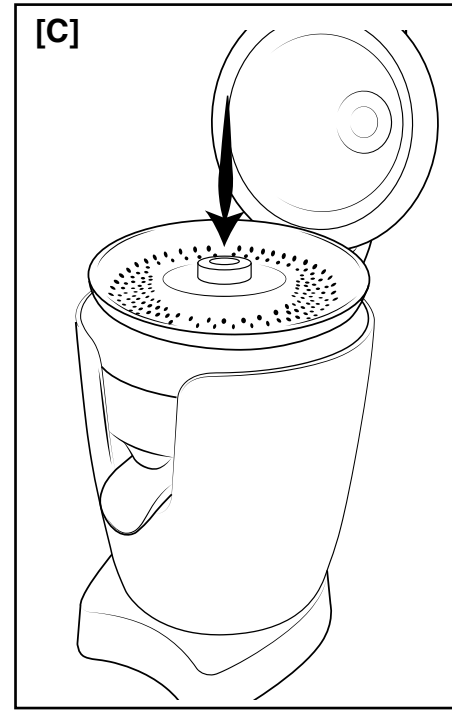

[D]

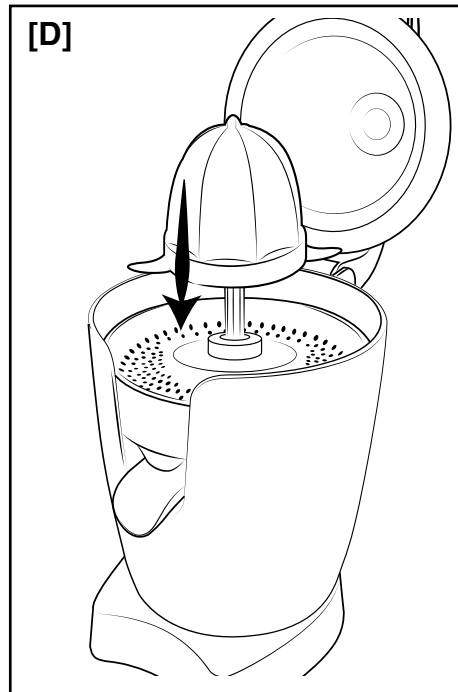

DATI TECNICI
TECHNICAL DATA
TECHNISCHE DATEN

IMETEC

TYPE H0601
220-240 V 50 Hz
30 W

www.imetec.com





MANUALE DI ISTRUZIONI PER L'USO DELLO SPREMIAGRUMI

Gentile cliente, IMETEC La ringrazia per l'acquisto del presente prodotto. Siamo sicuri che Lei apprezzerà la qualità e l'affidabilità di questo apparecchio, progettato e prodotto mettendo in primo piano la soddisfazione del cliente. Il presente manuale d'istruzioni è stato redatto in conformità alla norma europea EN 62079.



ATTENZIONE!

Istruzioni e avvertenze per un impiego sicuro.



Prima di utilizzare l'apparecchio, leggere attentamente le istruzioni per l'uso e in particolare le avvertenze sulla sicurezza, attenendosi a esse. Conservare il presente manuale insieme alla relativa guida illustrativa, per l'intera durata di vita dell'apparecchio, a scopo di consultazione. In caso di cessione dell'apparecchio a terzi, consegnare anche l'intera documentazione. Se nella lettura di questo libretto di istruzioni d'uso alcune parti risultassero di difficile comprensione o se sorgessero dubbi, prima di utilizzare il prodotto contattare l'azienda all'indirizzo indicato in ultima pagina.







INDICE

AVVERTENZE SULLA SICUREZZA	Pag. 1
LEGENDA SIMBOLI	Pag. 2
DESCRIZIONE DELL'APPARECCHIO E DEGLI ACCESSORI	Pag. 3
PULIZIA AL PRIMO UTILIZZO	Pag. 3
MONTAGGIO	Pag. 3
UTILIZZO	Pag. 3
PULIZIA E MANUTENZIONE	Pag. 4
PROBLEMI E SOLUZIONI	Pag. 4
SMALTIMENTO	Pag. 4
ASSISTENZA E GARANZIA	Pag. 4
Guida illustrativa	I-II
Dati tecnici	III



AVVERTENZE SULLA SICUREZZA

- Dopo aver rimosso l'apparecchio dalla confezione, controllare l'integrità della fornitura in base al disegno e l'eventuale presenza di danni da trasporto. In caso di dubbio, non utilizzare l'apparecchio e rivolgersi al servizio di assistenza autorizzato.
- Il materiale della confezione non è un giocattolo per bambini! Tenere il sacchetto di plastica lontano dalla portata dei bambini; pericolo di soffocamento!
- Prima di collegare l'apparecchio, controllare che i dati della tensione di rete riportati sulla targhetta di identificazione corrispondano a quelli della rete elettrica disponibile. La targhetta di identificazione si trova sull'apparecchio.
- Il presente apparecchio deve essere utilizzato unicamente allo scopo per cui è

stato progettato, ovvero come SPREMIGRUMI per uso domestico. Qualsiasi altro utilizzo è considerato non conforme e pertanto pericoloso.

- Questo apparecchio può essere utilizzato da bambini di età superiore a 8 anni, da persone con capacità fisiche, sensoriali o mentali ridotte o da persone inesperte solo se preventivamente istruite sull'utilizzo in sicurezza e solo se informati dei pericoli legati al prodotto stesso. I bambini non possono giocare con l'apparecchio. La pulizia e la manutenzione dell'apparecchio non può essere fatta da bambini senza la supervisione di un adulto. Tenere l'apparecchio e il cavo di alimentazione lontano dalla portata di minori di 8 anni quando l'apparecchio è acceso o in fase di raffreddamento.
-  NON utilizzare l'apparecchio con mani o piedi bagnati o umidi.
-  NON tirare il cavo di alimentazione o l'apparecchio per staccare la spina dalla presa elettrica.
-  NON esporre l'apparecchio all'umidità o all'influsso di agenti atmosferici (pioggia, sole).
- Disinserire sempre la spina dall'alimentazione elettrica prima della pulizia o manutenzione e in caso di mancato utilizzo dell'apparecchio.
- In caso di guasto o di cattivo funzionamento dell'apparecchio, spegnerlo e non manometterlo. Per l'eventuale riparazione rivolgersi solamente ad un centro di assistenza tecnica autorizzato.
- Se il cavo di alimentazione è danneggiato, esso deve essere sostituito da un centro di assistenza tecnica autorizzato, in modo da prevenire ogni rischio.
-  NON immergere mai l'apparecchio in acqua o non metterlo mai sotto un rubinetto di acqua corrente.
- L'apparecchio non è destinato a essere fatto funzionare per mezzo di un temporizzatore esterno o con un sistema di comando a distanza separato o simili.
-  NON usare l'apparecchio vicino al lavandino pieno d'acqua. Durante l'uso l'apparecchio deve essere posto in modo che non possa cadere nel lavandino.
-  NON utilizzare in prossimità del piano cottura della cucina. Prestare attenzione affinché il cavo non venga a contatto con superfici calde, incandescenti, fiamme libere, pentole e altri utensili.
-  NON toccare mai le parti in movimento.

LEGENDA SIMBOLI

	Avvertenza		Classe di protezione II
	Divieto		

DESCRIZIONE DELL'APPARECCHIO E DEGLI ACCESSORI

Guardare la Figura [A] nella sezione delle illustrazioni per controllare il contenuto della confezione. Tutte le figure si trovano nelle pagine interne.

- | | |
|-----------------------|----------------------------|
| 1. Leva di spremitura | 5. Contenitore |
| 2. Coperchio | 6. Beccuccio di erogazione |
| 3. Cono | 7. Corpo motore |
| 4. Filtro | |

PULIZIA AL PRIMO UTILIZZO

- Disimballare l'apparecchio.
- Lavare i componenti smontabili: il cono (3), il filtro (4) e il contenitore (5) a mano o in lavastoviglie.
- In lavastoviglie, assicurarsi che la temperatura massima dell'acqua non superi i 55°C.

MONTAGGIO



ATTENZIONE!

- **Il tempo massimo di utilizzo è di 5 minuti, alternando 15 secondi ON e 15 secondi OFF. Dopo l'utilizzo lasciar raffreddare l'apparecchio per altri 5 minuti.**
- **⊘ NON premere eccessivamente sulla leva di spremitura, il coperchio (2) si potrebbe rompere.**

- Inserire il contenitore (5) nel corpo motore [Fig. B].
- Inserire il filtro (4) nel contenitore (5) [Fig. C].
- Inserire il cono (3) sul perno [Fig. D].
- Appoggiare un bicchiere sotto al beccuccio di erogazione (6).
- Abbassare il beccuccio di erogazione (6).

UTILIZZO

Dopo aver eseguito le operazioni di montaggio operare nel seguente modo:

- Inserire la spina nella presa di corrente.
- Appoggiare la metà dell'agrume sul cono (3).
- Abbassare la leva di spremitura (1) sull'agrume, l'apparecchio si avvierà automaticamente.

PULIZIA E MANUTENZIONE

Dopo aver eseguito l'operazione di utilizzo, procedere alla pulizia dell'apparecchio. Togliere la spina dalla presa di corrente.

- Lavare i componenti smontabili: il cono (3), il filtro (4) e il contenitore (5) a mano o in lavastoviglie.
- In lavastoviglie, assicurarsi che la temperatura massima dell'acqua non superi i 55°C.
- Pulire il corpo motore (7) e la leva di spremitura (1) e il coperchio (2), con una spugna umida e ben strizzata.

PROBLEMI E SOLUZIONI

Se si verificasse uno dei problemi indicati, adottare la soluzione proposta:

Problema	Soluzione
Il filtro si intasa.	Lavare il filtro.

SMALTIMENTO



L'imballaggio del prodotto è composto da materiali riciclabili. Smaltirlo in conformità alle norme di tutela ambientale.



Ai sensi della norma europea 2002/96/CE, l'apparecchio in disuso deve essere smaltito in modo conforme. I materiali riciclabili contenuti nell'apparecchio vengono recuperati, al fine di evitare il degrado ambientale. Per maggiori informazioni, rivolgersi all'ente di smaltimento locale o al rivenditore dell'apparecchio.

ASSISTENZA E GARANZIA

Per le riparazioni o l'acquisto dei ricambi rivolgersi al servizio autorizzato di assistenza ai clienti IMETEC contattando il Numero Verde sotto riportato o consultando il sito internet. L'apparecchio è coperto da garanzia del produttore.

Per i dettagli, consultare il foglio garanzia allegato. L'inosservanza delle istruzioni contenute in questo manuale per l'utilizzo, la cura e la manutenzione del prodotto fanno decadere il diritto alla garanzia del produttore.

IMETEC
www.imetec.com

Numero Verde
800-234677

Tenacta Group S.p.A. Via Piemonte 5/11 24052 Azzano S. Paolo (BG) ITALY
Tel. +39.035.688.111 Fax +39.035.320.149

M1000821
1211 (MMYY)



SQUEEZER INSTRUCTIONS FOR USE

Dear customer, IMETEC thanks you for having purchased this product. We are certain you will appreciate the quality and reliability of this appliance, designed and manufactured with customer satisfaction in mind. These instructions for use have been drawn up in accordance with European standard EN 62079.



ATTENTION!

Instructions and warnings for a safe use.



Please read the use and safety instructions before using the appliance and follow these at all times. Keep this manual and illustrative guide with the appliance for future consultation. Should you pass the appliance on to another user, make sure to also include this documentation. Should certain parts of this user manual be difficult to understand or should doubts arise, contact the company before using the product, at the address indicated on the last page.







CONTENTS

SAFETY WARNINGS	Page 5
SYMBOLS	Page 6
DESCRIPTION OF THE APPLIANCE AND ACCESSORIES	Page 7
CLEANING BEFORE FIRST USE	Page 7
ASSEMBLY	Page 7
USE	Page 7
CLEANING AND MAINTENANCE	Page 8
PROBLEMS AND SOLUTIONS	Page 8
DISPOSAL	Page 8
ASSISTANCE AND WARRANTY	Page 8
Illustrative guide	I-II
Technical data	III



SAFETY WARNINGS

- After having removed the appliance from its packaging, verify its integrity based on the drawing and check for any damage caused during transport. If in doubt, do not use the appliance and contact the authorised service centre.
- Do not let children play with the packaging! Keep the plastic wrapping out of the reach of children; risk of suffocation!
- Before connecting the appliance, check that the mains voltage data reported on the identification plate corresponds to that of the available electric mains. The identification plate is attached to the appliance.

GB

- This appliance must be used solely for the purpose for which it was designed, namely, as a SQUEEZER for home use. Any other use is improper and potentially dangerous.
- The appliance may be used by children who are at least 8 years old, by persons with reduced physical, sensorial or mental abilities or persons lacking experience only if they have received prior instructions concerning its safe use and if they are informed about the dangers associated with this product. Children may not play with the appliance. The appliance cannot be cleaned or serviced by children without adult supervision. Keep the appliance and power cord away from children under 8 when the appliance is on or cooling down.
-  DO NOT use the appliance with damp or wet hands or feet.
-  DO NOT pull the power cord or appliance to unplug the latter from the socket.
-  DO NOT expose the appliance to humidity or weather conditions (rain, sun, etc.).
- Always disconnect the appliance from the mains before cleaning or performing maintenance and when the appliance is not in use.
- In case of a fault or malfunctioning of the appliance, switch it off and do not tamper with it. If the appliance needs to be repaired, contact an authorised technical service centre.
- If the power cord is damaged, it must be replaced by an authorised technical service centre, so as to prevent all risks.
-  NEVER submerge the appliance in water and never place it under running water.
- The appliance is not intended to be operated by an external timer or through a separate remote control or similar systems.
-  DO NOT use the appliance near a washbasin full of water. During use, the appliance must be placed in such a way that it cannot fall in the washbasin.
-  DO NOT use near a hob. Pay attention that the cable does not come into contact with hot, incandescent surfaces, open flames, pots and other utensils.
-  DO NOT touch moving parts.

SYMBOLS

	Warning		Protection class II
	Prohibition		

DESCRIPTION OF THE APPLIANCE AND ACCESSORIES

Look at Figure [A] in the illustration section to check the content of the packaging. All figures are found in the inside pages.

- | | |
|-------------------|----------------------|
| 1. Squeezer lever | 5. Container |
| 2. Lid | 6. Dispensing nozzle |
| 3. Cone | 7. Motor casing |
| 4. Filter | |

CLEANING BEFORE FIRST USE

- Unpack the appliance.
- Wash the removable components: the cone (3), the filter (4) and the container (5) by hand or in the dishwasher.
- In the dishwasher, make sure the maximum temperature of the water does not exceed 55°C.

ASSEMBLY



ATTENTION!

- **The maximum time it is to be used is 5 minutes, alternating 15 seconds ON and 15 seconds OFF. Let the appliance cool down for 5 minutes after being used.**
- **⊘ DO NOT press the squeezer lever too much as the lid (2) could break.**

- Insert the container (5) into the motor casing [Fig. B].
- Insert the filter (4) into the container (5) [Fig. C].
- Insert the cone (3) on the pin [Fig. D].
- Place a jug under the dispensing nozzle (6).
- Lower the dispensing nozzle (6).

USE

Proceed as follows after having assembled the appliance:

- Insert the plug in the socket.
- Place half the citrus fruit on the cone (3).
- Lower the squeezer lever (1) on the fruit and the appliance will start automatically.

CLEANING AND MAINTENANCE

Clean the appliance after having used it.

Remove the plug from the socket.

- Wash the removable components: the cone (3), the filter (4) and the container (5) by hand or in the dishwasher.
- In the dishwasher, make sure the maximum temperature of the water does not exceed 55°C.
- Clean the motor casing (7), the squeezer lever (1) and the lid (2) with a damp and well-wrung sponge.

PROBLEMS AND SOLUTIONS

Should one of the indicated problems occur, adopt the proposed solution:

Problem	Solution
The filter clogs.	Wash the filter.

DISPOSAL



The packaging is made up of recyclable material. Dispose of it in compliance with the environmental protection standards.



The product must be disposed of properly, in accordance with the provisions of European standard 2002/96/EC. The recyclable materials contained in the appliance must be recovered so as to prevent environmental pollution. For further information, contact the local disposal body or the appliance dealer.

ASSISTANCE AND WARRANTY

To request repairs or purchase spare parts, please contact IMETEC's authorised customer service centre on the Toll-Free Number below or via the website. The appliance is covered by the manufacturer's warranty.

For details, read the attached warranty sheet. Failure to comply with the instructions for use and maintenance provided in this manual will render the manufacturer's warranty null and void.

IMETEC

www.imetec.com

Tenacta Group S.p.A. Via Piemonte 5/11 24052 Azzano S. Paolo (BG) ITALY
Tel. +39.035.688.111 Fax +39.035.320.149

M1000821
1211 (MMYY)



BEDIENUNGSANLEITUNG FÜR DEN GEBRAUCH DER ZITRUSPRESSE

Sehr geehrte Kundin, sehr geehrter Kunde, IMETEC dankt Ihnen für den Kauf dieses Produktes. Wir sind sicher, dass Sie die Qualität und die Zuverlässigkeit dieses Geräts, bei dessen Planung und Produktion die Kundenzufriedenheit im Vordergrund stand, zu schätzen wissen werden. Diese Bedienungsanleitung wurde gemäß der europäischen Norm EN 62079 verfasst.



ACHTUNG!

Anweisungen und Warnhinweise für eine sichere Verwendung.



Lesen Sie die Bedienungsanleitung und insbesondere die Sicherheitshinweise vor der Inbetriebnahme des Geräts durch und befolgen Sie sie. Verwahren Sie die vorliegende Anleitung zusammen mit dem bebilderten Leitfaden während der gesamten Lebenszeit des Geräts für zukünftiges Nachschlagen auf. Im Falle der Überlassung des Geräts an Dritte ist diesen auch die vollständige Dokumentation zu übergeben. Sollten beim Lesen dieser Gebrauchsanleitung einige Stellen schwer verständlich sein oder Zweifel auftreten, nehmen Sie bitte, bevor Sie das Gerät benutzen, Kontakt mit dem auf der letzten Seite dieser Anleitung aufgeführten Unternehmen auf.







INHALT

SICHERHEITSHINWEISE	S. 9
ZEICHENERKLÄRUNG	S. 10
BESCHREIBUNG DES GERÄTS UND DES ZUBEHÖRS	S. 11
REINIGUNG BEIM ERSTMALIGEN GEBRAUCH	S. 11
MONTAGE	S. 11
GEBRAUCH	S. 11
REINIGUNG UND WARTUNG	S. 12
PROBLEMLÖSUNG	S. 12
ENTSORGUNG	S. 12
SERVICESTELLE UND GARANTIE	S. 12
Bebildeter Leitfaden	I-II
Technische Daten	III



SICHERHEITSHINWEISE

- Nachdem Sie das Gerät aus der Verpackung genommen haben, überprüfen Sie mithilfe der Zeichnung, ob die Lieferung vollständig ist und das Gerät keine Transportschäden erlitten hat. Bei Zweifeln das Gerät nicht verwenden und den autorisierten Kundendienst kontaktieren.

DE

- Das Verpackungsmaterial ist kein Spielzeug für Kinder! Bewahren Sie den Plastikbeutel für Kinder unzugänglich auf; Erstickungsgefahr!
- Vor dem Anschließen des Geräts überprüfen, ob die Angaben zur Netzspannung auf dem Typenschild dem verfügbaren Stromnetz entsprechen. Das Typenschild befindet sich am Gerät.
- Dieses Gerät darf ausschließlich zu dem Zweck, für den es entwickelt wurde, verwendet werden, d.h. als ZITRUSPRESSE für den Hausgebrauch. Jede andere Art der Verwendung ist unsachgemäß und daher gefährlich.
- Dieses Gerät darf von Kindern über 8 Jahren, von Personen mit körperlich, sensorisch oder geistig eingeschränkten Fähigkeiten oder von unerfahrenen Personen nur dann benutzt werden, wenn sie vorher über den sicheren Gebrauch und die Gefahren bei der Benutzung dieses Produkts gebührend informiert wurden. Kinder dürfen auf keinen Fall mit dem Gerät spielen. Die Reinigung und die Wartung dürfen von Kindern nur unter Aufsicht eines Erwachsenen ausgeführt werden. Gerät und Anschlusskabel müssen sich außerhalb der Reichweite von Kindern unter 8 Jahren befinden, wenn das Gerät eingeschaltet ist oder sich in der Abkühlphase befindet.
-  Das Gerät NICHT mit feuchten oder nassen Händen oder Füßen verwenden.
-  NICHT am Anschlusskabel oder dem Gerät selbst ziehen, um den Stecker aus der Steckdose zu ziehen.
-  Setzen Sie das Gerät NIEMALS Feuchtigkeit oder Witterungseinflüssen (Regen, Sonne) aus.
- Vor der Reinigung oder Wartung sowie der Nichtbenutzung des Gerätes immer den Netzstecker ziehen.
- Schalten Sie das Gerät bei Defekten oder Betriebsstörungen aus. Nehmen Sie nicht eigenständig Reparaturen vor. Wenden Sie sich für Reparaturen ausschließlich an eine autorisierte technische Servicestelle.
- Falls das Anschlusskabel beschädigt ist, muss es durch eine autorisierte technische Servicestelle ersetzt werden, um sämtliche Risiken zu vermeiden.
-  Das Gerät NIEMALS in Wasser tauchen oder unter fließendes Wasser halten.
- Das Gerät ist nicht für den Betrieb über einen externen Timer oder eine separate Fernsteuerung oder ähnliches bestimmt.
-  Gerät NICHT in der Nähe eines mit Wasser gefüllten Spülbeckens benutzen. Während des Gebrauchs muss das Gerät so abgestellt werden, dass es nicht in das Spülbecken fallen kann.
-  NICHT in der Nähe der Kochmulde eines Herdes benutzen. Darauf achten, dass das Kabel nicht mit heißen oder glühenden Flächen, offenem Feuer, Töpfen oder anderen Küchengeräte in Berührung kommt.
-  NIEMALS sich bewegende Teile berühren.

ZEICHENERKLÄRUNG

	Hinweis		Schutzklasse II
	Verbot		

BESCHREIBUNG DES GERÄTS UND DES ZUBEHÖRS

Kontrollieren Sie den Verpackungsinhalt anhand der Abbildung [A] im Abschnitt der Abbildungen. Alle Abbildungen befinden sich auf den inneren Seiten.

- | | |
|---------------|----------------|
| 1. Presshebel | 5. Behälter |
| 2. Deckel | 6. Ausgießer |
| 3. Konus | 7. Motorkörper |
| 4. Sieb | |

REINIGUNG BEIM ERSTMALIGEN GEBRAUCH

- Gerät auspacken.
- Abnehmbare Komponenten reinigen: Konus (3), Sieb (4) und Behälter (5) von Hand oder im Geschirrspüler.
- In der Spülmaschine darf die Wassertemperatur 55 °C nicht überschreiten.

MONTAGE



ACHTUNG!

- **Die maximale Gebrauchszeit beträgt 5 Minuten; dabei das Gerät abwechselnd 15 Sekunden auf EIN und 15 Sekunden auf AUS schalten. Das Gerät nach dem Gebrauch weitere 5 Minuten abkühlen lassen.**
- **⊘ NICHT zu stark auf den Presshebel drücken, da der Deckel (2) zerbrechen könnte.**

- Den Behälter (5) in den Motorkörper einsetzen [Abb. B].
- Das Sieb (4) in den Behälter (5) einsetzen [Abb. C].
- Den Konus (3) auf den Zapfen setzen [Abb. D].
- Ein Glas unter den Ausgießer (6) stellen.
- Den Ausgießer (6) senken.

GEBRAUCH

Nach der Montage wie folgt vorgehen:

- Stecker in eine Steckdose stecken.
- Die Zitrusfruchthälfte auf den Konus (3) legen.
- Den Presshebel (1) auf die Zitrusfrucht senken; das Gerät startet automatisch.

REINIGUNG UND WARTUNG

Das Gerät nach dem Gebrauch reinigen.

Stecker aus der Steckdose ziehen.

- Abnehmbare Komponenten reinigen: Konus (3), Sieb (4) und Behälter (5) von Hand oder im Geschirrspüler.
- In der Spülmaschine darf die Wassertemperatur 55 °C nicht überschreiten.
- Den Motorkörper (7), den Presshebel (1) und den Deckel (2) mit einem feuchten und gut ausgedrückten Schwamm reinigen.

PROBLEMLÖSUNG

Bei Auftreten der angegebenen Probleme die vorgeschlagene Lösung anwenden:

Problem	Lösung
Das Sieb verstopft.	Sieb reinigen.

ENTSORGUNG



Die Verpackung des Produktes besteht aus wiederverwendbaren Materialien. Sie ist gemäß den Umweltschutzvorschriften zu entsorgen.



Gemäß der europäischen Norm 2002/96/EG muss das Gerät entsprechend entsorgt werden. Die im Gerät enthaltenen wiederverwendbaren Materialien werden wieder aufbereitet, um eine unnötige Umweltverschmutzung zu vermeiden. Für weitere Informationen wenden Sie sich an die örtliche Abfallentsorgungseinrichtung oder den Händler des Geräts.

SERVICESTELLE UND GARANTIE

Für Reparaturen oder den Kauf von Ersatzteilen wenden Sie sich an eine autorisierte Kundendienststelle von IMETEC. Die Anschrift erfahren Sie unter der unten aufgeführten Telefonnummer oder aus dem Internet. Für das Gerät besteht eine Herstellergarantie. Einzelheiten sind dem beiliegenden Garantieschein zu entnehmen. Bei Nichtbeachtung der im vorliegenden Handbuch enthaltenen Anweisungen zu Gebrauch, Wartung und Pflege des Produktes erlischt der Anspruch auf die Herstellergarantie.

IMETEC

www.imetec.com

Tenacta Group S.p.A. Via Piemonte 5/11 24052 Azzano S. Paolo (BG) ITALY
Tel. +39.035.688.111 Fax +39.035.320.149

M1000821
1211 (MMYY)