

Pioneer

X-SMC00 X-SMC00BT



Slim Micro System | Système compact | Slim-Mikrosystem |
Slim Micro System | Slim Microsysteem |
Sistema Micro Slim | Сверхкомпактная микросистема

Downloaded from www.vandenborre.be

Discover the benefits of registering your product online at
<http://www.pioneer.co.uk> (or **<http://www.pioneer.eu>**).

Découvrez les nombreux avantages offerts en enregistrant
votre produit en ligne maintenant sur

<http://www.pioneer.fr> (ou **<http://www.pioneer.eu>**).

Bitte nutzen Sie die Möglichkeit zur Registrierung Ihres
Produktes unter **<http://www.pioneer.de>** (oder
<http://www.pioneer.eu>)

Registra il tuo prodotto su **<http://www.pioneer.it>** (o
<http://www.pioneer.eu>) e scopri subito quali vantaggi puoi
ottenere!

Ontdek nu de voordelen van online registratie! Registreer uw
Pioneer product via **<http://www.pioneer.nl>** -

<http://www.pioneer.be> (of **<http://www.pioneer.eu>**)

Registre su producto en **<http://www.pioneer.es>** (o en
<http://www.pioneer.eu>) Descubra los beneficios de
registrarse on-line:

Зарегистрируйте Ваше изделие на

<http://www.pioneer-rus.ru> (или **<http://www.pioneer.eu>**).

Ознакомьтесь с преимуществами регистрации в Интернет



Operating Instructions

Mode d'emploi

Bedienungsanleitung

Istruzioni per l'uso

Handleiding

Manual de instrucciones

Инструкции по эксплуатации

Made for



iPod



iPhone

CAUTION

TO PREVENT THE RISK OF ELECTRIC SHOCK, DO NOT REMOVE COVER (OR BACK). NO USER-SERVICEABLE PARTS INSIDE. REFER SERVICING TO QUALIFIED SERVICE PERSONNEL.

D3-4-2-1-1_B1_En

WARNING

This equipment is not waterproof. To prevent a fire or shock hazard, do not place any container filled with liquid near this equipment (such as a vase or flower pot) or expose it to dripping, splashing, rain or moisture.

D3-4-2-1-3_A1_En

WARNING

To prevent a fire hazard, do not place any naked flame sources (such as a lighted candle) on the equipment.

D3-4-2-1-7a_A1_En

WARNING

Slots and openings in the cabinet are provided for ventilation to ensure reliable operation of the product, and to protect it from overheating. To prevent fire hazard, the openings should never be blocked or covered with items (such as newspapers, table-cloths, curtains) or by operating the equipment on thick carpet or a bed.

D3-4-2-1-7b*_A1_En

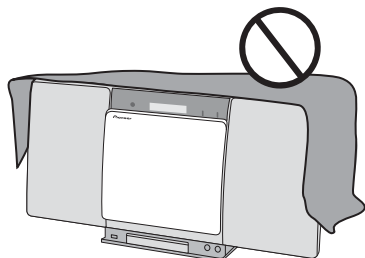

Operating Environment

Operating environment temperature and humidity:
+5 °C to +35 °C (+41 °F to +95 °F); less than 85 %RH
(cooling vents not blocked)

Do not install this unit in a poorly ventilated area, or in locations exposed to high humidity or direct sunlight (or strong artificial light)

D3-4-2-1-7c*_A1_En

When using this product, confirm the safety information shown on the bottom of the unit and the AC adapter label.

D3-4-2-2-4_B1_En

This product is for general household purposes. Any failure due to use for other than household purposes (such as long-term use for business purposes in a restaurant or use in a car or ship) and which requires repair will be charged for even during the warranty period.

K041_A1_En

CAUTION

The **STANDBY/ON** switch on this unit will not completely shut off all power from the AC outlet. Since the power cord serves as the main disconnect device for the unit, you will need to unplug it from the AC outlet to shut down all power. Therefore, make sure the unit has been installed so that the power cord can be easily unplugged from the AC outlet in case of an accident. To avoid fire hazard, the power cord should also be unplugged from the AC outlet when left unused for a long period of time (for example, when on vacation).

D3-4-2-2-2a*_A1_En

CAUTION

This product is a class 1 laser product classified under the Safety of laser products, IEC 60825-1:2007.

CLASS 1 LASER PRODUCT

D58-5-2-2a_A1_En

WARNING

Store small parts out of the reach of children and infants. If accidentally swallowed, contact a doctor immediately.

D41-6-4_A1_En

Information for users on collection and disposal of old equipment and used batteries

(Symbol for equipment)



These symbols on the products, packaging, and/or accompanying documents mean that used electrical and electronic products and batteries should not be mixed with general household waste.

For proper treatment, recovery and recycling of old products and used batteries, please take them to applicable collection points in accordance with your national legislation.

(Symbol examples) for batteries



By disposing of these products and batteries correctly, you will help to save valuable resources and prevent any potential negative effects on human health and the environment which could otherwise arise from inappropriate waste handling.

For more information about collection and recycling of old products and batteries, please contact your local municipality, your waste disposal service or the point of sale where you purchased the items.



These symbols are only valid in the European Union.

For countries outside the European Union:

If you wish to discard these items, please contact your local authorities or dealer and ask for the correct method of disposal.

K058a_A1_En

AC adapter caution

- Make sure to grasp the body of the AC adapter when removing it from the power outlet. If you pull the power cord, it may become damaged which could lead to fire and/or electrocution.
- Do not attempt to plug in or remove the AC adapter with wet hands. This may result in electrocution.
- Insert the prongs of the AC adapter all the way into the power outlet. If the connection is incomplete, heat may be generated which could lead to fire. Furthermore, contact with the connected prongs of the adapter may result in electrocution.
- Do not insert the AC adapter into a power outlet where the connection remains loose despite inserting the prongs all the way into the outlet. Heat may be generated which could lead to fire. Consult with the retailer or an electrician regarding replacement of the power outlet.
- Do not place the unit, a piece of furniture, etc., on the power cord, or pinch the cord. Never make a knot in the cord or tie it with other cords. The power cords should be routed such that they are not likely to be stepped on. A damaged AC adapter and power cord can cause a fire or give you an electrical shock. Check the AC adapter and the power cord once in a while. When you find it damaged, ask your nearest PIONEER authorized service center or your dealer for a replacement.

Radio wave caution

This unit uses a 2.4 GHz radio wave frequency, which is a band used by other wireless systems (Microwave ovens and Cordless phones, etc.). In this event noise appears in your television image, there is the possibility this unit (including products supported by this unit) is causing signal interference with the antenna input connector of your television, video, satellite tuner, etc. In this event, increase the distance between the antenna input connector and this unit (including products supported by this unit).

- Pioneer is not responsible for any malfunction of the compatible Pioneer product due to communication error/malfunions associated with your network connection and/or your connected equipment. Please contact your Internet service provider or network device manufacturer.
- A separate contract with/payment to an Internet service provider is required to use the Internet.

POWER-CORD CAUTION

Handle the power cord by the plug. Do not pull out the plug by tugging the cord and never touch the power cord when your hands are wet as this could cause a short circuit or electric shock. Do not place the unit, a piece of furniture, etc., on the power cord, or pinch the cord. Never make a knot in the cord or tie it with other cords. The power cords should be routed such that they are not likely to be stepped on. A damaged power cord can cause a fire or give you an electrical shock. Check the power cord once in a while. When you find it damaged, ask your nearest PIONEER authorized service center or your dealer for a replacement.

S002*_A1_En

Thank you for buying this Pioneer product.

Please read through these operating instructions so that you will know how to operate your model properly. After you have finished reading the instructions, put them in a safe place for future reference.

Contents

01 Before you start

What's in the box	5
Loading the batteries in the remote control	5
Using the remote control	6

02 Part names and functions

Remote control	7
Hang from the wall to use	8
Front panel	9
Top panel/Rear panel	10
Change the interchangeable panel	11

03 Connections

Connecting antenna	12
Using external antennas	12
Plugging in	12

04 Getting started

To turn the power on	13
Setting the clock	13
General control	13
Input function	13
Display brightness control	13
Volume auto setting	13
Volume control	13
Muting	13
Sound controls	14
Equalizer	14
P.BASS control	14
Bass/treble control	14
Setting the wake-up timer	14
Calling the wake-up timer	15
Cancelling the wake-up timer	15
Using the wake-up timer	15
Using the sleep timer	15
Using Headphones	15

05 iPod/iPhone/iPad mini playback

Confirming what iPod/iPhone/iPad mini models are supported	16
Connecting your iPod/iPhone	16
Connecting iPod/iPhone/iPad mini using supplied iPhone stand	17
Playing iPod/iPhone/iPad mini	17

06 Disc playback

Playing discs or files	18
Advanced CD or MP3/WMA disc playback	19
Direct track search	19
Repeat play	19
Random play	19
Programmed play (CD or MP3/WMA)	20
About downloading MP3/WMA	20
About folder playback order	20
Specify the folder to play	21
Switch the display contents	21

07 USB playback

Playing USB storage devices	22
Repeat play	22
Random play	22
Specify the folder to play	23
Switch the display contents	23
Playing in the desired order (Programmed Play)	23

08 Using the tuner

Listening to the radio broadcasts	24
Tuning	24
Saving station presets	24
To recall a memorised station	25
To scan the preset stations	25
To erase entire preset memory	25
Using the Radio Data System (RDS)	25
An introduction to RDS	25
Searching for RDS programs	25
Information provided by RDS	26
Using the Auto Station Program Memory (ASPM)	26
Notes for RDS operation	26

09 Other connections

Connecting auxiliary components	27
---------------------------------------	----

10 Bluetooth® Audio playback

Music playback using <i>Bluetooth</i> wireless technology	28
Pairing with the unit (Initial registration)	28
Listen to music on the unit from a <i>Bluetooth</i> capable device	29
Radio wave caution	29
Scope of operation	29
Radio wave reflections	30
Precautions regarding connections to products supported by this unit	30

11 Additional information

Troubleshooting	31
Playable discs and formats	34
Regarding copy protected CDs	34
Supported audio file formats	34
Cautions on use	34
When moving this unit	34
Place of installation	34
Do not place objects on this unit	35
About condensation	35
Cleaning the product	35
Cleaning the lens	35
Handling discs	35
Storing	35
Cleaning discs	35
About specially shaped discs	35
About iPod/iPhone	36
Restoring all the settings to the defaults	36
Specifications	37

Chapter 1: Before you start

What's in the box

Please confirm that the following accessories are in the box when you open it.

- Remote control
- AC adapter
- Changeable panel x 2
- AAA batteries (R03) x 2
- FM wire antenna
- iPhone stand
- Warranty card
- Operating instructions (this document)

Loading the batteries in the remote control

1 Open the rear lid and load the batteries as illustrated below.

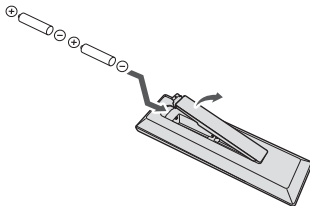

2 Close the rear lid.

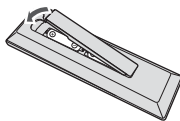

The batteries included with the unit have been provided to allow you check product operation and may not last long. We recommend using alkaline batteries that have a longer life.

⚠ CAUTION

- When inserting the batteries, make sure not to damage the springs on the battery's \ominus terminals. This can cause batteries to leak or over heat.



Insert the battery by aligning the \ominus pole against the remote control's \ominus terminal



If a battery pushes and bends the \ominus terminal out of shape, there is possibility of the alkaline battery shorting out

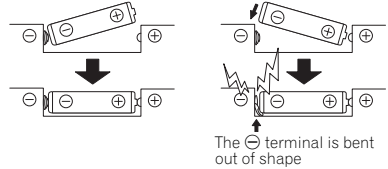

- Do not use any batteries other than the ones specified. Also, do not use a new battery together with an old one.
- When loading the batteries into the remote control, set them in the proper direction, as indicated by the polarity marks (\oplus and \ominus).
- Do not heat batteries, disassemble them, or throw them into flames or water.
- Batteries may have different voltages, even if they are the same size and shape. Do not use different types of batteries together.
- To prevent leakage of battery fluid, remove the batteries if you do not plan to use the remote control for a long period of time (1 month or more). If the fluid should leak, wipe it carefully off the inside of the case, then insert new batteries. If a battery should leak and the fluid should get on your skin, flush it off with large quantities of water.
- When disposing of used batteries, please comply with governmental regulations or environmental public institution's rules that apply in your country/area.
- **WARNING**

Do not use or store batteries in direct sunlight or other excessively hot place, such as inside a car or near a heater. This can cause batteries to leak, overheat, explode or catch fire. It can also reduce the life or performance of batteries.

Using the remote control

The remote has a range of about 7 m at an angle of about 30° from the remote sensor.

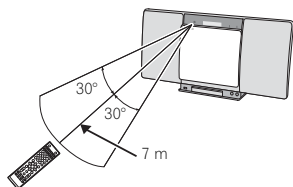

Keep in mind the following when using the remote control:

- Make sure that there are no obstacles between the remote and the remote sensor on the unit.
- Remote operation may become unreliable if strong sunlight or fluorescent light is shining on the unit's remote sensor.
- Remote controllers for different devices can interfere with each other. Avoid using remotes for other equipment located close to this unit.
- Replace the batteries when you notice a fall off in the operating range of the remote.

Chapter 2:

Part names and functions

Remote control

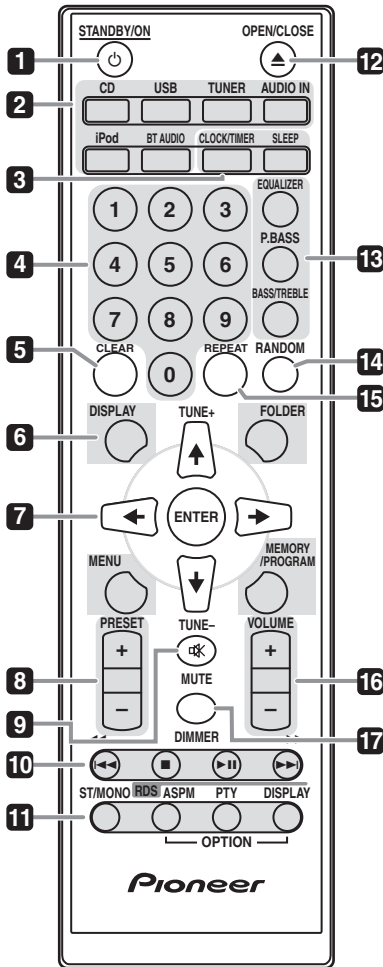

1 **STANDBY/ON**

Switches the receiver between standby and on (page 13).

2 **Input function buttons**

Use to select the input source to this receiver (pages 17, 18, 22, 24, 27 and 28).

3 **Control buttons**
CLOCK/TIMER

Use for setting the clock, as well as for setting and checking the timers (page 13).

SLEEP

See *Using the sleep timer* on page 15.

4 **Numeric buttons (0 to 9)**

Use to enter the number (page 19).

5 **CLEAR**

Use to clear the programmed play (page 20).

6 **Control buttons**
DISPLAY

Press to change the display for songs playing back from CD or USB (page 21).

FOLDER

Use to select the folder of the MP3/WMA disc or USB mass storage device (page 20).

MENU

Use to access the menu.

MEMORY/PROGRAM

Use to memory or program the MP3/WMA disc (page 20).

7 **↑/↓/←/→ (TUNE +/-), ENTER**

Use to select/switch system settings and modes, and to confirm actions.

Use **TUNE +/-** can be used to find radio frequencies (page 24).

8 **PRESET +/-**

Use to select preset radio stations (page 25).

9 **MUTE**

Mutes/unmutes the sound (page 13).

10 **Playback control buttons**

Use to control each function after you have selected it using the input function buttons (page 18).

11 Tuner control buttons ST/MONO

Use to switch the sound mode between stereo and monaural. (page 24)

RDS ASPM

Use to search for RDS Auto station program memory (page 25).

RDS PTY

Use to search for RDS program types (page 25).

RDS DISPLAY

Press to change the RDS display for information mode (page 25).

12 OPEN/CLOSE

Use to open or close the electric slide CD door (page 18).

13 Sound control buttons

Adjust the sound quality (page 14).

14 RANDOM

Randomize order of track playback from a CD, iPod or USB (page 19).

15 REPEAT

Press to change the repeat play setting from a CD, iPod or USB (page 19).

16 Volume control buttons

Use to set the listening volume (page 13).

17 DIMMER

Dims or brightens the display. The brightness can be controlled in four steps (page 13).

Hang from the wall to use

When hanging the unit from a wall, firmly screw the wall hanging screws (sold separately) into the wall, and confirm that the wall is capable of holding the unit safely. If the materials or strength of the wall cannot support the weight of the unit, then there is the possibility of the unit falling off.

1 Screw the wall hanging screws into the wall, putting them the specified attachment measurement (130 mm) apart.

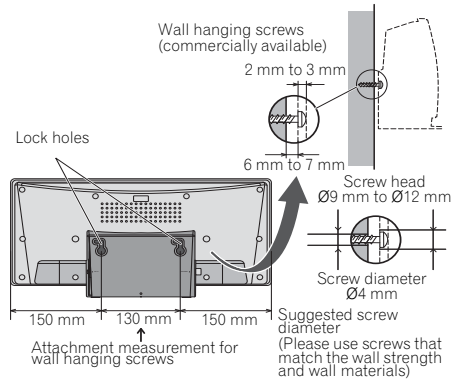

2 Insert the wall hanging screws into the lock holes.

3 Slide to the left to secure in place. (Slide distance is around 10 mm)

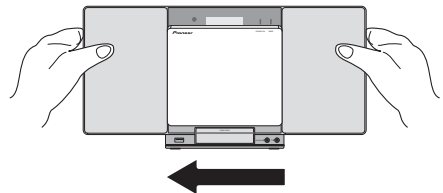

Note

- When attaching the unit to the wall, there is the possibility of it falling depending on how it is attached. Take due care to avoid any accidents.
- Select a location for the placement/installation of unit that is sufficiently strong enough to hold the weight of the unit. If you do not know the strength etc. of the wall, then consult with a professional.
- The company bears no responsibility for accidents or damages caused by inadequate installation/attachment, incorrect use, modifications, natural disasters etc.
- Place all cables along the wall to prevent anyone from tripping over them.
- Do not exchange the changeable panel while the unit is hanging from a wall.
- When the unit is hanging from a wall, pay extra attention to make sure your iPod/iPhone does not fall.
- Do not hold the unit by grabbing onto the iPod/iPhone connector.

Front panel

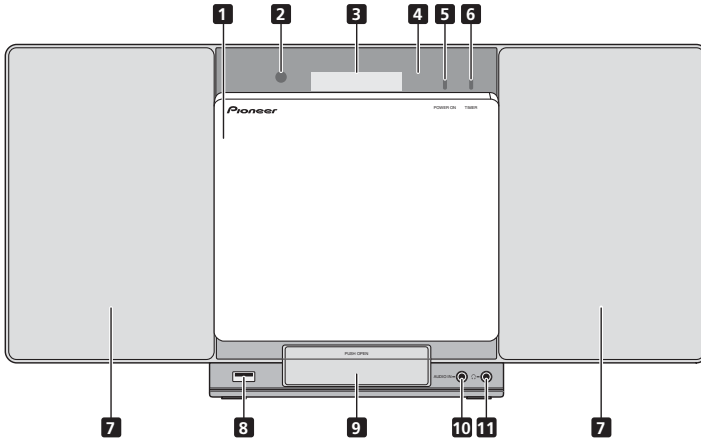

1 Electric slide CD door

2 Remote sensor

Receives the signals from the remote control.

3 Main display

4 Display panel

5 POWER ON indicator

When the power is on, this indicator lights.

6 TIMER indicator

Lit when the unit power is off but when the timer setting is activated.

7 Speaker

8 iPod/iPhone terminal

Use to connect your USB mass storage device or Apple iPod/iPhone/iPad mini as an audio source (pages 17 and 22).

9 iPod/iPhone connector port

To connect the iPod/iPhone, press the PUSH OPEN tab (page 16).

10 AUDIO IN socket

Use to connect an auxiliary component using a stereo minijack cable (page 27).

11 Headphone socket

Use to connect headphones. When the headphones are connected, there is no sound output from the speakers (page 15).

Top panel/Rear panel

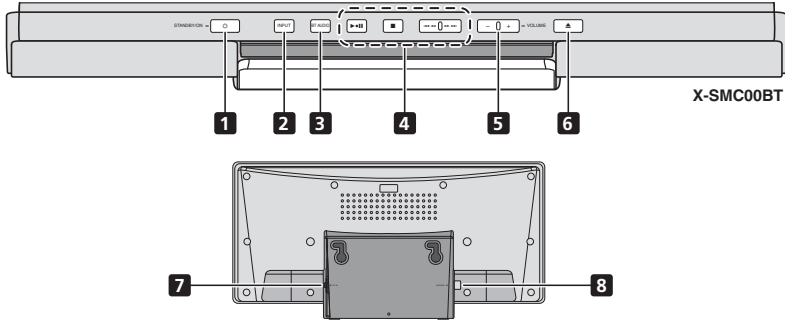

1 STANDBY/ON button

Switches the receiver between standby and on (page 13).

2 INPUT button

Selects the input source.

3 EQ button (X-SMC00)

Used when switching sound mode (page 14).

BT AUDIO button (X-SMC00BT)

Used when playing back music from a device with *Bluetooth* functionality (page 28).

4 Playback control buttons

Select the desired track or file to be played back. Stop current playback. Stop playback or resume playback from the point where it was paused.

5 VOLUME +/-

Use to set the listening volume (page 13).

6 Disc tray open/close button

Use to open or close the electric slide CD door (page 18).

7 DC IN terminal

Plug the supplied AC adapter (page 12).

8 FM antenna socket

Connect provided FM wire antenna here (page 12).

Downloaded from www.vandenborre.be

English
be

Change the interchangeable panel

⚠ CAUTION

- Exchange of the changeable panel should be performed on a stable surface.
- Do not exchange the changeable panel while the unit is hanging from a wall.
- Be careful not to scratch or damage the display panel when exchanging the changeable panel.
- Do not apply excessive force to the changeable panel.
- If the panel is not attached correctly there is a chance that opening and closing operations will not be performed correctly. Because incorrect attachment can also be the cause of irregular or unwanted noise, make sure the panel is attached in the correct position.
- Be sure to turn off the power and unplug the power cord from the power outlet whenever making or changing connections.

1 Make sure the electric slide CD door is closed.

2 Using both hands, slide the changeable panel up to remove it.

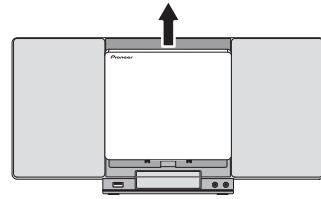
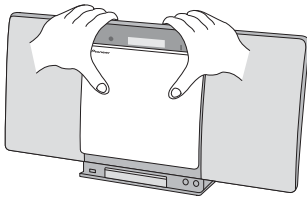

3 Align the line below the arrow and the bottom of the changeable panel, then slide downward using both hands until you hear a clicking sound.

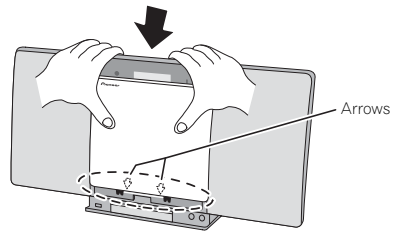

Chapter 3:

Connections

⚠ CAUTION

- Be sure to turn off the power and unplug the power cord from the power outlet whenever making or changing connections.
- Connect the power cord after all the connections between devices have been completed.

Connecting antenna

Connect the FM wire antenna as shown below. To improve reception and sound quality, connect external antennas (see *Using external antennas* below).

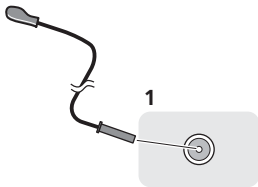
**1 Connect the FM wire antenna into the FM antenna socket.**

For best results, extend the FM antenna fully and fix to a wall or door frame. Don't drape loosely or leave coiled up.

Using external antennas**To improve FM reception**

Use a PAL connector (not supplied) to connect an external FM antenna.

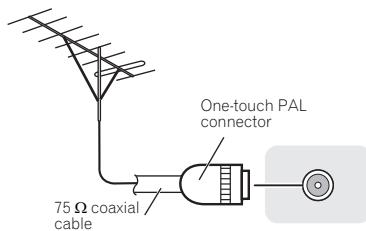
**Plugging in****⚠ CAUTION**

- Do not use any power cord other than the one supplied with this unit.
- Do not use the supplied power cord for any purpose other than that described below.
- The cord on the AC adaptor is 1.5 m long. Make sure that the body of the AC adaptor is not suspended off the ground during use, as this will place unnecessary force on the DC plug.

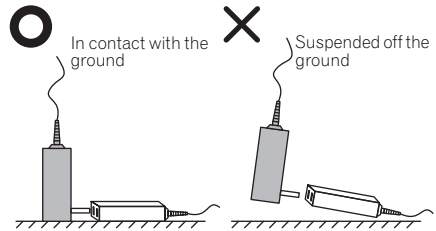

- When inserting the AC adaptor into a wall socket, make sure that there is no gap between the AC adaptor and the wall socket. Such a gap may cause a poor connection, and metal items like coins or paperclips falling into it may cause a short circuit and start a fire.

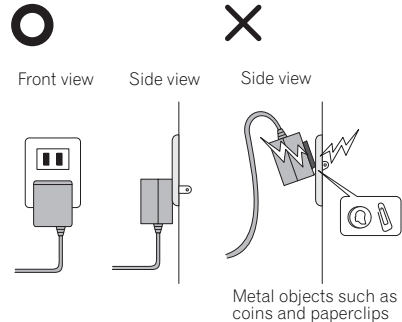

Connect the AC adaptor into a wall socket. Only connect the AC adaptor when all other connections to the unit have been completed.

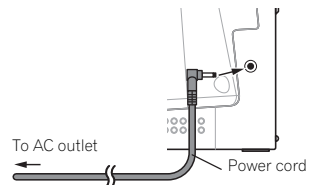

Chapter 4:

Getting started

To turn the power on

Press the **STANDBY/ON** to turn the power on.

After use:

Press the **STANDBY/ON** to enter the power stand-by mode.

Note

- In standby mode, if iPod/iPhone/iPad mini is connected, the unit turns charge mode.

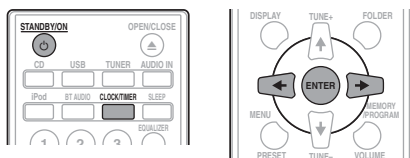
Setting the clock

- Press **STANDBY/ON** to turn the power on.
- Press **CLOCK/TIMER** on the remote control. "CLOCK" is shown on the main display.
- Press **ENTER**.
- Press **←/→** to set the day, then press **ENTER**.
- Press **←/→** to set the hour, then press **ENTER**.
- Press **←/→** to set the minute, then press **ENTER** to confirm.
- Press **ENTER**.

To confirm the time display:

Press the **CLOCK/TIMER**. The time display will appear for about 10 seconds.

To readjust the clock:

Perform "Setting the clock" from step 1.

Note

- When power supply is restored after unit is plugged in again or after a power failure, reset the clock.

General control**Input function**

When the **INPUT** on main unit is pressed, the current function will change to different mode. Press the **INPUT** repeatedly to select desired function.

X-SMC00**X-SMC00BT****Display brightness control**

Press **DIMMER** to dims the display brightness. The brightness can be controlled in four steps.

Volume auto setting

If you turn off and on the main unit with the volume set to 31 or higher, the volume starts at 30 and sets in to the last set level.

Volume control

Press the **VOLUME -/+** on the unit or press **VOLUME +/-** on the remote control to increase or decrease the volume.

CAUTION

- The sound level at a given volume setting depends on speaker efficiency, location, and various other factors. It is advisable to avoid exposure to high volume levels. Do not turn the volume on to full at switch on. Listen to music at moderate levels. Excessive sound pressure from earphones and headphones can cause hearing loss.

Muting

The volume is muted temporarily when pressing the **MUTE** on the remote control. Press again to restore the volume.

Sound controls

Equalizer

When the **EQUALIZER** is pressed, the current mode setting will be displayed. To change to a different mode, press the **EQUALIZER** repeatedly until the desired sound mode appears.

→ FLAT	A flat and basic sound.
↓	
ACTIVE	A powerful sound that emphasizes low and high tones.
↓	
DIALOGUE	A sound that allows the radio or vocals to be heard more easily.
↓	
NIGHT	A sound that can be enjoyed at night even with lower volume.

P.BASS control

When the power is first turned on, the unit will enter the **P.BASS** mode which emphasizes the bass frequencies. To cancel the **P.BASS** mode, press the **P.BASS** on the remote control.

Bass/treble control

Press the **BASS/TREBLE**, then press **↑/↓/←/→** to adjust the bass or treble.

Note

- The **EQUALIZER** and **P.BASS** cannot operate simultaneously. The most recently selected of these two functions will be the one used.
- **BASS/TREBLE** can operate alongside either the **EQUALIZER** or **P.BASS**.

When one of the above two functions is selected, the function that is not selected will be displayed as follows.

- 1 When **P.BASS** setting (ON/OFF) is changed
 - **EQUALIZER** : FLAT
- 2 When **EQUALIZER** setting (ON/OFF) is changed
 - **P.BASS** : OFF

Setting the wake-up timer

Used to change the existing timer setting, or to set a new timer.

- 1 Press **⏻** **STANDBY/ON** to turn the power on.
- 2 Press and hold **CLOCK/TIMER**.
- 3 Press **←/→** to select "**ONCE**" or "**DAILY**", then press **ENTER**.
 - **ONCE** – Works once only at a preset time.
 - **DAILY** – Works at the preset time on a preset day.
- 4 Press **←/→** to select "**TIMER SET**", then press **ENTER**.
- 5 Press **←/→** to select the timer playback source, then press **ENTER**.
 - **CD, FM, USB/IPOD, IPOD, BT AUDIO** and **AUDIO IN** can be selected as the playback source.
- 6 Press **←/→** to select the timer day, then press **ENTER**.
- 7 Press **←/→** to set the hour, then press **ENTER**.
- 8 Press **←/→** to set the minute, then press **ENTER**.
 - Set the time to finish as in steps 7 and 8 above.
- 9 Adjust the volume press **VOLUME +/-**, then press **ENTER**.
- 10 Press **⏻** **STANDBY/ON** to enter the power standby mode.
 - The **TIMER** indicator lights up.

Calling the wake-up timer

An existing timer setting can be reused.

- 1 Follow steps 1 to 3 in "Setting the wake-up timer".
- 2 Press **←/→** to select "TIMER ON", then press **ENTER**.

Cancelling the wake-up timer

Turn off the timer setting.

- 1 Follow steps 1 to 3 in "Setting the wake-up timer".
- 2 Press **←/→** to select "TIMER OFF", then press **ENTER**.

Using the wake-up timer

- 1 Press **⏻** **STANDBY/ON** to turn the power off.
- 2 At the wake-up time, this unit will turn on automatically and play the selected input function.

Note

- If at the wake-up time an iPod/iPhone/iPad mini is not connected to the unit or a disc is not inserted, the unit will be turned on but will not play back the track.
- Some discs may not be played automatically at the wake-up time.
- When setting the timer set at least one minute between the start and end time.

Using the sleep timer

The sleep timer switches off the unit after a specified time so you can fall asleep without worrying about it.

- 1 Press **SLEEP** repeatedly to select a switch off time.

Choose between 10 min, 20 min, 30 min, 60 min, 90 min, 120 min, 150 min, 180 min or OFF. The newly set value displays for 3 seconds, and then the setting is completed.

Note

- The sleep timer can be set by pressing **SLEEP** while the remaining time is displayed.

Using Headphones

Connect the headphones plug to the **PHONES** terminal. When the headphones are connected, there is no sound output from the speakers.

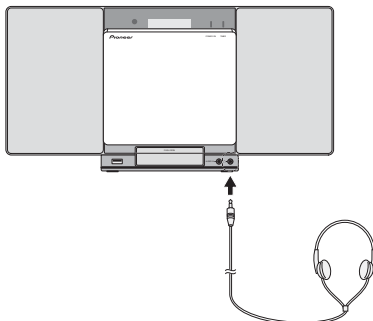

- Do not turn the volume on to full at switch on and listen to music at moderate levels. Excessive sound pressure from earphones and headphones can cause hearing loss.
- Before plugging in or unplugging the headphone, reduce the volume.
- Be sure your headphone has a 3.5 mm diameter plug and impedance between 16 Ω and 50 Ω . The recommended impedance is 32 Ω .
- Audio from the iPod/iPhone/iPad mini cannot be heard via the headphones connected to the unit. "HP MUTE" will be displayed if you connect the headphones when the iPod/iPhone/iPad mini function is selected.

Chapter 5:

iPod/iPhone/iPad mini playback

Merely by connecting your iPod/iPhone/iPad mini to this unit, you can enjoy high-quality sound from your iPod/iPhone/iPad mini. Playback setting for iPod/iPhone/iPad mini music can be performed from this unit or the iPod/iPhone/iPad mini itself.

Confirming what iPod/iPhone/iPad mini models are supported

The iPod/iPhone/iPad mini playable on this unit are shown below.

iPod/iPhone/iPad mini	Dock connector	iPod/iPhone Terminal
iPod nano 3G/4G/5G/6G	✓	✓
iPod nano 7G	×	✓
iPod touch 1G/2G/3G/4G	✓	✓
iPod touch 5G	×	✓
iPhone	✓	✓
iPhone 3G	✓	✓
iPhone 3GS	✓	✓
iPhone 4	✓	✓
iPhone 4S	✓	✓
iPhone 5	×	✓
iPad mini	×	✓

Note

- Pioneer does not guarantee that this unit plays iPod/iPhone/iPad mini models other than the ones specified.
- Some functions may be restricted depending on the model or software version.
- iPod/iPhone/iPad mini is licensed for reproduction of non-copyrighted materials or materials the user is legally permitted to reproduce.
- Features such as the equalizer cannot be controlled using this system, and we recommend switching the equalizer off before connecting.
- Pioneer cannot under any circumstances accept responsibility for any direct or indirect loss arising from any inconvenience or loss of recorded material resulting from iPod/iPhone/iPad mini failure.
- For detailed instructions on using the iPod/iPhone/iPad mini, please refer to the manual supplied with the iPod/iPhone/iPad mini.
- This system has been developed and tested for the software version of iPod/iPhone/iPad mini indicated on the website of Pioneer (<http://pioneer.jp/homeav/support/ios/eu/>).
- Installing software versions other than indicated on the website of Pioneer to your iPod/iPhone/iPad mini may result in incompatibility with this system.
- This unit cannot be used to record CD, tuner or other content on an iPod/iPhone/iPad mini.

Connecting your iPod/iPhone

CAUTION

- When connecting iPod/iPhone devices, always use the dock adapter provided with iPod/iPhone devices, or a commercially available adapter designed to support iPod/iPhone. The iPod/iPhone cannot be connected without a dock adapter; attempting to connect an iPod/iPhone without it will cause damage or malfunction.
- An iPod/iPhone universal dock adapter is not supplied with this unit.

Important

- If you use a commercially available protective cover with your iPod/iPhone, you may not be able to connect your iPod/iPhone to the unit.

1 Press the PUSH OPEN.

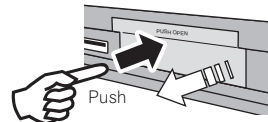

2 Attach the dock adapter to iPod/iPhone connector port.

When attaching the dock adapter, be sure to orient the frontback directions of the dock adapter correctly. To attach, first place the protruding tabs on the front side of the adapter into the depressions on the iPod/iPhone connector port and press into position. When attaching the adapter, be careful not to strike the connectors.

3 Connect your iPod/iPhone.

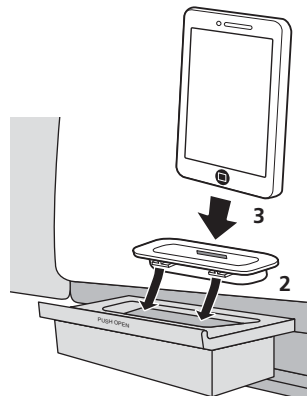

- When iPod/iPhone is not connected to the unit, close the iPod/iPhone connector port firmly.

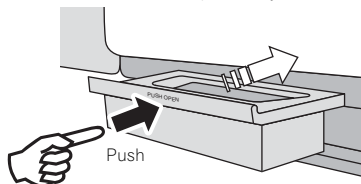

⚠ CAUTION

- Do not use an adaptor that converts into a Lightning connector on the unit's dock connector to connect an iPod/iPhone/iPad mini. This may lead to malfunction/damage to the connector.

Connecting iPod/iPhone/iPad mini using supplied iPhone stand

1 Connect the iPod/iPhone/iPad mini cable to the iPod/iPhone terminal on the front of the unit.

2 Pass the iPod/iPhone/iPad mini cable through the bottom of the stand and connect it to the iPod/iPhone/iPad mini.

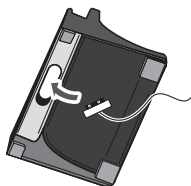

3 Set the iPod/iPhone/iPad mini on the stand.

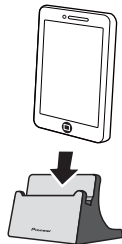

Playing iPod/iPhone/iPad mini

1 Connect your iPod/iPhone/iPad mini.

- If an iPod/iPhone/iPad mini is connected while the unit is turned on, playback of the iPod/iPhone/iPad mini will not begin.

2 Press iPod or USB as the input source.

"IPOD" or "USB/IPOD" is shown on the main display.

3 When the recognition is completed, will begin playing automatically.

- The available iPod/iPhone/iPad mini playback controls from the unit are ►||, ◀◀◀, ▶▶▶.
- In the following case, operate your iPod/iPhone/iPad mini directly:
 - Searching a file by artist name or genre.
 - Playing in the repeat or random mode.

⚠ CAUTION

- When your iPod/iPhone/iPad mini is connected to this unit and you wish to operate the iPod/iPhone/iPad mini directly, be sure to steady the iPod/iPhone/iPad mini with the other hand to prevent malfunctions due to faulty contacts.

📖 Note

- For detailed instructions on using the iPod/iPhone/iPad mini, please refer to the manual supplied with the iPod/iPhone/iPad mini.
- iPod/iPhone/iPad mini recharging occurs whenever an iPod/iPhone/iPad mini is connected to this unit. (This function is supported in standby mode as well.)
- When input is switched from iPod to another function, iPod/iPhone/iPad mini playback is temporarily stopped.

🔍 Important

If this unit cannot play your iPod/iPhone/iPad mini, perform the following troubleshooting checks:

- Check whether the iPod/iPhone/iPad mini is supported by this unit.
- Reconnect the iPod/iPhone/iPad mini to the unit. If this doesn't seem to work, try resetting your iPod/iPhone/iPad mini.
- Check that iPod/iPhone/iPad mini software is supported by the unit.

If the iPod/iPhone/iPad mini cannot be operated, check the following items:

- Is the iPod/iPhone/iPad mini connected correctly? Reconnect the iPod/iPhone/iPad mini to the unit.
- Is the iPod/iPhone/iPad mini experiencing a hangup? Try resetting the iPod/iPhone/iPad mini, and reconnect it to the unit.

Chapter 6:

Disc playback

This system can play back a standard CD, CD-R/RW in the CD format and CD-R/RW with MP3 or WMA files, but cannot record on them. Some audio CD-R and CD-RW discs may not be playable due to the state of the disc or the device that was used for recording.

MP3:

MP3 is a form of compression. It is an acronym which stands for MPEG Audio Layer 3. MP3 is a type of audio code which is processed by significant compression from the original audio source with very little loss in sound quality.

- This system supports MPEG-1/2 Audio Layer 3 (Sampling rates: 8 kHz to 48 kHz; Bit rates: 64 kbps to 384 kbps).
- During VBR file playback, time counter in the display may differ from its actual playback time.

WMA:

WMA (Windows Media Audio) files are Advanced System Format files that include audio files which are compressed with Windows Media Audio codec. WMA is developed by Microsoft as an audio format file for Windows Media Player.

- This system supports WMA (Sampling rates: 32 kHz/44.1 kHz/48 kHz; Bit rates: 64 kbps to 320 kbps).
- During VBR file playback, time counter in the display may differ from its actual playback time.

Playing discs or files

- 1 Press **⏻** STANDBY/ON to turn the power on.
- 2 Press **CD** on the remote control or **INPUT** repeatedly on the main unit to select CD input.
- 3 Press **▲** OPEN/CLOSE to open the electric slide CD door.
- 4 Insert the disc.

Insert the disc with the printed label facing outward (you can see it).

Insert the disc while pressing down on it until the centre of the disc is held in place (until you hear a clicking sound).



- 5 Press **▲** OPEN/CLOSE to close the electric slide CD door.

- 6 Press **▶II** to start playback.

After the last track is played, the unit will stop automatically.

⚠ CAUTION

- Do not touch the lens.
- Be careful not to get your hand or headphone cable caught when opening and closing the slide door.
- Do not insert two or more discs into the disc tray at once.
- Do not play discs of special shapes (heart, octagon, etc). It may cause malfunctions.
- Do not touch the electric slide CD door when it is moving.
- If power is lost while the electric slide CD door is open, wait until the power is restored.

📌 Note

- Due to the structure of the disc information, it takes longer to read an MP3/WMA disc than a normal CD (approximately 20 to 90 seconds).
- When the beginning of the first track is reached during fast reverse, the unit will enter the playback mode (only for CD).
- If TV or radio interference occurs during CD operation, move the unit away from the TV or radio.

💡 Tip

- When no operation has done in CD mode and the audio file is not played for more than 30 minutes, the power will automatically turn off.

Various disc functions

Function	Main unit	Remote control	Operation
Play			Press in the stop mode.
Stop			Press in the playback mode.
Pause			Press in the playback mode. Press ▶II to resume playback from the paused point.
Track up/down			Press in the playback or stop mode. If you press the button in the stop mode, press ▶II to start the desired track.
Fast forward/reverse			Press and hold down in the playback mode. Release the button to resume playback.

Advanced CD or MP3/WMA disc playback

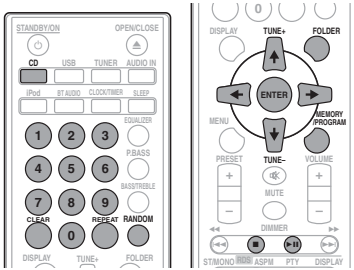

Direct track search

By using the numeric buttons, the desired tracks on the current disc can be played.

Use the numeric buttons on the remote control to select the desired track whilst playing the selected disc.

Note

- A track number higher than the number of tracks on the disc cannot be selected.

To stop playback:

Press ■.

Repeat play

Repeat play can play one track, all tracks or a programmed sequence continuously.

To repeat one track:

Press **REPEAT** repeatedly until "RPT ONE" appears. Press **ENTER**.

To repeat all tracks:

Press **REPEAT** repeatedly until "RPT ALL" appears. Press **ENTER**.

To repeat desired tracks:

Perform steps 1 to 5 in "Programmed play (CD or MP3/WMA)" section on next page and then press **REPEAT** repeatedly until "RPT ALL" appears. Press **ENTER**.

To cancel repeat play:

Press **REPEAT** repeatedly until "RPT OFF" appears. Press **ENTER**.

Note

- After performing repeat play, be sure to press ■. Otherwise, the disc will play continuously.
- During repeat play, random play is not possible.

Random play

The tracks on the disc can be played in random order automatically.

To random play all tracks:

Press **RANDOM** repeatedly until "RDM ON" appears. Press **ENTER**.

To cancel random play:

Press **RANDOM** repeatedly until "RDM OFF" appears. Press **ENTER**.

Note

- If you press the ►► during random play, you can move to the track selected next by the random operation. On the other hand, the ◀◀ does not allow you to move to the previous track. The beginning of the track being played will be located.
- In random play, the unit will select and play tracks automatically. (You cannot select the order of the tracks.)
- During random play, repeat play is not possible.

Programmed play (CD or MP3/WMA)

You can choose up to 32 selections for playback in the order you like.

- 1 Whilst in the stop mode, press **MEMORY/PROGRAM** on the remote control to enter the programming save mode.
- 2 Press **◀◀ ▶▶** or the numeric buttons on the remote control to select the desired tracks.
- 3 Press **ENTER** to save folder and track number.
- 4 Repeat steps 2 to 3 for other folder/tracks. Up to 32 tracks can be programmed.
 - If you want to check the programmed tracks, press **MEMORY/PROGRAM**.
 - If you make a mistake, the last programmed tracks will be canceled by pressing **CLEAR**.
- 5 Press **▶||** to start playback.

To cancel the programmed play mode:

To cancel the programmed play, press **■** twice on the remote control. The display will show "PRG CLR" and all the programmed content will be cleared.

Adding tracks to the program:

Press the **MEMORY/PROGRAM**. Then follow steps 2 to 3 to add tracks.

Note

- When a disc is ejected anything programmed is cleared.
- If you press the **⏻** **STANDBY/ON** to enter the standby mode or change the function from **CD** to another, the programmed selections will be cleared.
- During the program operation, random play is not possible.

About downloading MP3/WMA

There are many music sites on the internet that you can download MP3/WMA music files. Follow the instructions from the website on how to download the music files. You can then play back these downloaded music files by burning them to a CD-R/RW disc.

- Your downloaded song/files are for personal use only. Any other usage of the song without owner's permission, is against the law.

About folder playback order

If MP3/WMA files are recorded in several folders, a folder number will be set to each folder automatically.

These folders can be selected by the **FOLDER** on the remote control. If there is no supported file formats inside the selected folder, the folder is skipped and the next folder will be selected.

Example: How the folder numbers are assigned if MP3/WMA format files are recorded are as shown below.

- 1 **ROOT** folder is set as **FOLDER 1**.
- 2 As for folders inside **ROOT** folder (**FOLDER A** and **FOLDER B**), the folder which is recorded earlier on the disc will be set as **FOLDER 2** and **FOLDER 3**.
- 3 As for folder inside **FOLDER A** (**FOLDER C** and **FOLDER D**), the folder which is recorded earlier on the disc will be set as **FOLDER 4** and **FOLDER 5**.
- 4 **FOLDER E** that is inside **FOLDER D** will be set as **FOLDER 6**.
 - The folder and file order information which is recorded on the disc depends on the writing software. There may be possibilities that this unit will playback the files not according to our expected playback order.
 - From a disc with MP3/WMA files up to 255 folders and 999 files (including non playable files) can be read.

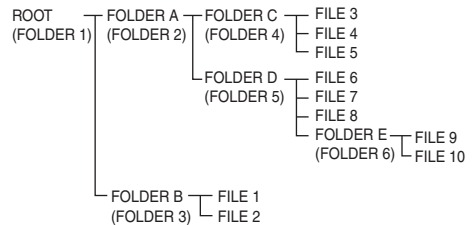

Specify the folder to play

To specify the folder to play, perform the following steps.

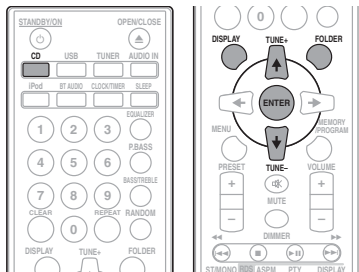

1 Press CD, and load an MP3/WMA disc.

2 Press FOLDER, and press ↑/↓ to select desired playback folder.

3 Press ENTER.

Playback will start from the first song of the selected folder.

- Even if it is stopped, it is possible to press ↑/↓, to select a folder.

Switch the display contents

1 Press DISPLAY.

If the title, artist and album name has been written to the file, that information will be displayed. (The unit can only display alphanumeric characters. Non-alphanumeric character are displayed as "**".)

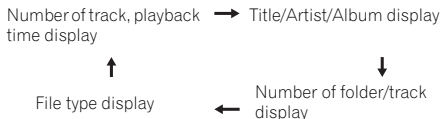

Note

- "Copyright protected WMA files" or "Unsupported files" cannot be played back. In these case the files will be skipped automatically.
- There may be cases where no information can be displayed.
- Displaying title, artist and album name is only supported for MP3 files.

Chapter 7: USB playback

Playing USB storage devices

It is possible to listen to two-channel audio using the USB interface on the front of this receiver.

- Pioneer does not guarantee that any file recorded on a USB storage device will play or that power will be supplied to a USB storage device. Also note that Pioneer will accept no responsibility whatsoever for loss of files on USB storage devices caused by connection to this unit.

1 Press USB as the input source.

"USB/IPOD" is shown on the main display.

2 Connect the USB storage device.

The number of folders or files located on the connected USB storage device appear on the main display automatically.

- This receiver does not support a USB hub.
- If an iPod/iPhone/iPad mini is connected to the unit, the unit will automatically begin charging it.

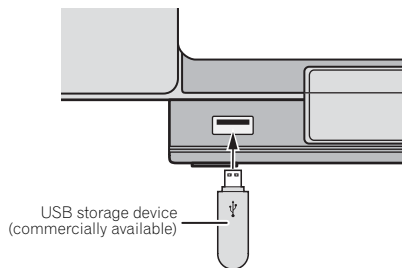

3 When the recognition is completed, press ►|| to start playback.

- When changing to a different input source, stop the USB memory playback first, before changing.

4 Disconnect USB storage device from the iPod/iPhone terminal.

Turn the power off before removing the USB storage device.

Note

- USB flash drive that supports USB 2.0 can be used.
- This unit may not recognize a USB storage device, play files or supply power to a USB storage device. For details, see *When a USB storage device is connected* on page 32.
- When a USB storage device is not playing and no operations have been performed for more than 30 minutes, the unit will automatically power off.

Repeat play

Repeat play can play one track, all tracks or a programmed sequence continuously.

To repeat one track:

Press **REPEAT** repeatedly until "RPT ONE" appears. Press **ENTER**.

To repeat all tracks:

Press **REPEAT** repeatedly until "RPT ALL" appears. Press **ENTER**.

To repeat desired tracks:

Perform steps 1 to 5 in "Programmed play (CD or MP3/WMA)" section on next page and then press **REPEAT** repeatedly until "RPT ALL" appears. Press **ENTER**.

To cancel repeat play:

Press **REPEAT** repeatedly until "RPT OFF" appears. Press **ENTER**.

Note

- After performing repeat play, be sure to press **■**. Otherwise, the file of USB storage device will play continuously.
- During repeat play, random play is not possible.

Random play

The file of USB storage device can be played in random order automatically.

To random play all tracks:

Press **RANDOM** repeatedly until "RDM ON" appears. Press **ENTER**.

To cancel random play:

Press **RANDOM** repeatedly until "RDM OFF" appears. Press **ENTER**.

Note

- If you press the ►|| during random play, you can move to the track selected next by the random operation. On the other hand, the I◀◀ does not allow you to move to the previous track. The beginning of the track being played will be located.
- In random play, the unit will select and play tracks automatically. (You cannot select the order of the tracks.)
- During random play, repeat play is not possible.

Specify the folder to play

To specify the folder to play, perform the following steps.

- 1 Press USB, and connect the USB storage device.**
- 2 Press FOLDER, and press ↑/↓ to select desired playback folder.**
- 3 Press ENTER.**

Playback will start from the first song of the selected folder.

- Even if it is stopped, it is possible to press ↑/↓, to select a folder.

Switch the display contents

The unit can display the information recorded in the USB storage device. For details, see *Switch the display contents* on page 21.

Playing in the desired order (Programmed Play)

The unit can play folders stored on a USB storage device in the desired order. For details, see *Programmed play (CD or MP3/WMA)* on page 20.

Chapter 8:

Using the tuner

Listening to the radio broadcasts

The following steps show you how to tune in to FM radio broadcasts using the automatic (search) and manual (step) tuning functions. Once you are tuned to a station you can memorize the frequency for recall later. See *Saving station presets* below for more on how to do this.

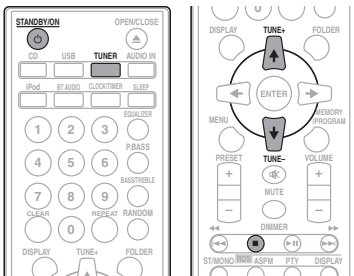

Tuning

- 1 Press the **STANDBY/ON** to turn the power on.
- 2 Press **TUNER**.
- 3 Press **TUNE +/-** on the remote control to tune in to the desired station.

Automatic tuning:

Press and hold **TUNE +/-**, scanning will start automatically and the tuner will stop at the first receivable broadcast station.

Manual tuning:

Press the **TUNE +/-** repeatedly to tune in to the desired station.

Note

- When radio interference occurs, automatic tuning may stop automatically at that point.
- Automatic tuning will skip weak signal stations.
- To stop the automatic tuning, press **■**.
- When an RDS (Radio Data System) station is tuned in, the frequency will be displayed first. Finally, the station name will appear.
- Full auto tuning can be achieved for RDS stations using Auto Station Program Memory (ASPM) mode, see page 26.

To receive an FM stereo transmission:

- Press **ST/MONO** to select stereo mode and "AUTO" will be displayed.

Improving poor FM reception:

1 Press ST/MONO repeatedly to select MONO.

This will change the tuner from stereo to mono and usually improve the reception.

Saving station presets

If you often listen to a particular radio station, it's convenient to have the receiver store the frequency for easy recall whenever you want to listen to that station (Preset tuning). This saves the effort of manually tuning in each time. This unit can memorize up to 30 stations.

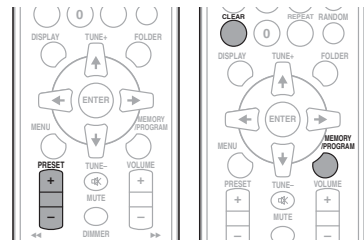

1 Tune to a station you want to memorize.

See *Tuning* above for more on this.

2 Press MEMORY/PROGRAM.

The preset number will flash.

3 Press PRESET +/- to select the preset channel number.

4 Press MEMORY/PROGRAM to store that station in memory.

If the preset number has changed from flashing to lighting, before the station is memorised, repeat the operation from step 2.

- Repeat steps 1 to 4 to set other stations, or to change a preset station. When a new station is stored in the memory, the station previously memorised for that preset channel number will be erased.

Note

- The backup function protects the memorised stations for a few hours should there be a power failure or the AC power cord become disconnected.

To recall a memorised station

- 1 Press **PRESET +/-** to select the desired station.

To scan the preset stations

The stations saved in the memory can be scanned automatically. (Preset memory scan)

- 1 Press and hold **PRESET +/-**.

The preset number will appear and the programmed stations will be tuned in sequentially, for 5 seconds each.

- 2 Press **PRESET +/-** again when the desired station is located.

To erase entire preset memory

- 1 Press **TUNER** on the remote control.
- 2 Press **CLEAR** until "MEM CLR" appears.

Note

- All stations will be erased.

Using the Radio Data System (RDS)

An introduction to RDS

Radio Data System (RDS) is a system used by most FM radio stations to provide listeners with various kinds of information—the name of the station and the kind of show they're broadcasting, for example.

One feature of RDS is that you can search by type of program. For example, you can search for a station that's broadcasting a show with the program type, **JAZZ**.

You can search the following program types:

- NEWS** – News
- AFFAIRS** – Current Affairs
- INFO** – General Information
- SPORT** – Sport
- EDUCATE** – Educational
- DRAMA** – Radio plays, etc.
- CULTURE** – National or regional culture, theater, etc.
- SCIENCE** – Science and technology
- VARIED** – Usually talk-based material, such as quiz shows or interviews.
- POP M** – Pop music
- ROCK M** – Rock music
- EASY M** – Easy listening
- LIGHT M** – "Light" classical music
- CLASSICS** – "Serious" classical music
- OTHER M** – Music not fitting above categories
- WEATHER** – Weather reports
- FINANCE** – Stock market reports, commerce, trading, etc.
- CHILDREN** – Programs for children
- SOCIAL** – Social affairs
- RELIGION** – Programs concerning religion
- PHONE IN** – Public expressing their views by Phone
- TRAVEL** – Holiday-type travel rather than traffic announcements
- LEISURE** – Leisure interests and hobbies
- JAZZ** – Jazz
- COUNTRY** – Country music
- NATION M** – Popular music in a language other than English
- OLDIES** – Popular music from the '50s and '60s
- FOLK M** – Folk music
- DOCUMENTARY** – Documentary
- TEST** – Broadcasting when testing emergency broadcast equipment or receivers.
- ALARM** – Emergency announcement made under exceptional circumstances to give warning of events causing danger of a general nature.

Searching for RDS programs

You can search a program type listed above.

- 1 Press **TUNER** on the remote control.
 - RDS is only possible in the FM.
- 2 Press **RDS PTY** on the remote control. "SELECT" will appear for about 6 seconds.
- 3 Press **←/→** to select the program type you want to hear.

Each time the button is pressed, the program type will appear. If the button is held down, the program type will appear continuously.
- 4 Whilst the selected program type is displayed (within 6 seconds), Press **RDS PTY** again.

After the selected program type has been lit for 2 seconds, "SEARCH" will appear, and the search operation will start.

Note

- If the display has stopped flashing, start again from step 2. If the unit finds a desired program type, the corresponding channel number will be lit for about 8 seconds, and then the station name will be displayed.
- If you want to listen to the same program type of another station, press the **RDS PTY** whilst the channel number or station name is flashing. The unit will look for the next station.

- If no station can be found, "NO FOUND" will appear for 4 seconds.

Information provided by RDS

Each time the **RDS DISPLAY** is pressed, the display will switch as follows:

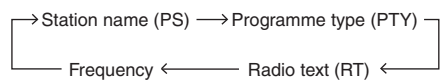
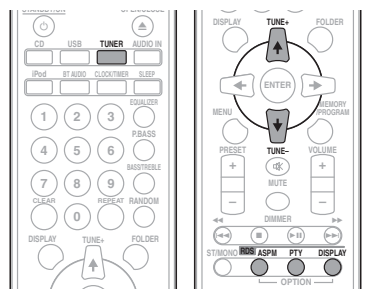

When tuning in to a station other than an RDS station or to an RDS station which sends weak signal, the display will change in the following order:

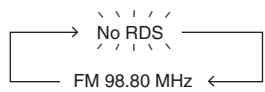

Using the Auto Station Program Memory (ASPM)

Whilst in the ASPM operation mode, the tuner will automatically search for new RDS stations. Up to 30 stations can be stored.

If you have already stored some stations in memory, the number of new stations you can store will be less.

- 1 Press TUNER on the remote control.**
- 2 Press and hold down RDS ASPM on the remote control.**

After "ASPM" has flashed for about 4 seconds, scanning will start (87.5 MHz to 108 MHz).

After scanning, the number of stations stored in memory will be displayed for 4 seconds, and then "END" will appear for 4 seconds.

To stop the ASPM operation before it is complete:

Press ■ whilst it is scanning for stations. The stations which are already stored in memory will be kept there.

Note

- If the same station is broadcasting on different frequencies, the strongest frequency will be stored in memory.
- Any station which has the same frequency as the one stored in memory will not be stored.
- If 30 stations have already been stored in memory, the scan will be aborted. If you want to redo the ASPM operation, erase the preset memory.
- If no station have been stored in memory, "END" will appear for about 4 seconds.
- If the RDS signals are very weak, station names may not be stored in memory.
- The same station name can be stored in different channels.
- In a certain area or during certain time periods, the station names may temporarily be different.

Notes for RDS operation

If any of the following events occur, it does not mean that the unit is faulty:

- "PS", "No PS" and a station name appear alternately, and properly.
- If a particular station is not broadcasting properly or a station is conducting tests, the RDS reception function may not work properly.
- When you receive an RDS station whose signal is too weak, information like the station name may not be displayed.
- "No PS", "No PTY" or "No RT" will flash for about 5 seconds, and then the frequency will be displayed.

Notes for radio text:

- The first 8 characters of the radio text will appear and then they will scroll across the display.
- If you tune in to an RDS station which is not broadcasting any radio text, "No RT" will be displayed when you switch to the radio text position.
- Whilst radio text data is received or when the text contents change, "RT" will be displayed.

Chapter 9:

Other connections

⚠ CAUTION

- Before making or changing the connections, switch off the power and disconnect the power cord from the AC outlet.

Connecting auxiliary components

Connect the front panel **AUDIO IN** mini-plug jack to your auxiliary playback component.

- This method can be used to play music on this unit from iPod/iPhone/iPad mini that do not support use of an iPod Dock and iPod/iPhone terminal.

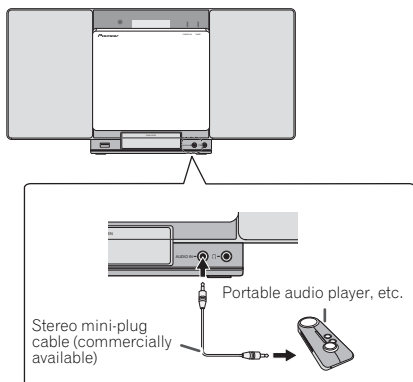

1 Switch input by pressing the **INPUT** on the main unit or the **AUDIO IN** on the remote control.

When **INPUT** is selected "**AUDIO IN**" will be displayed on the main display.

📌 Note

- If the **AUDIO IN** mini-plug jack is connected to auxiliary phones jack, the volume of the unit will be adjusted by the volume on the playback component. If the sound is distorted after you lower the volume of the unit, try lowering the volume on the auxiliary playback component.

Chapter 10:

Bluetooth® Audio playback

Music playback using Bluetooth wireless technology

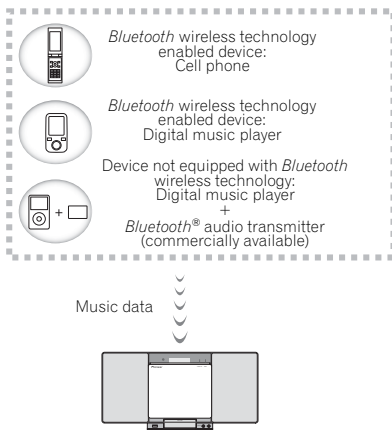

The unit is capable of playing back music stored on *Bluetooth* capable devices (cell phones, digital music players etc.) wirelessly. You can also use a *Bluetooth* audio transmitter (sold separately) to enjoy music from devices that do not have *Bluetooth* functionality. Please refer to the user's manual for your *Bluetooth* capable device for more details.

The *Bluetooth*® word mark and logos are registered trademarks owned by Bluetooth SIG, Inc. and any use of such marks by PIONEER CORPORATION is under license. Other trademarks and trade names are those of their respective owners.

Pairing with the unit (Initial registration)

In order for the unit to playback music stored on a *Bluetooth* capable device, pairing must first be performed. Pairing should be performed when first using the unit with the *Bluetooth* capable device, or when the pairing data on the device has been erased for any reason.

Pairing is a step required to allow communication using *Bluetooth* wireless technology to be carried out.

- Pairing is only performed the first time that you use the unit and the *Bluetooth* capable device together.
- In order to allow communication using *Bluetooth* wireless technology to take place, pairing must be performed on both the unit and the *Bluetooth* capable device.
- After pressing the **BT AUDIO** and switching to **BT AUDIO** input, perform the pairing procedure on the *Bluetooth* capable device. If pairing has been performed correctly, you will not need to perform the pairing procedures for the unit as shown below.

Please refer to the user's manual for your *Bluetooth* capable device for more details.

1 Press the  STANDBY/ON and turn the power to the unit on.

2 Press the BT AUDIO.



The unit will switch to **BT AUDIO**.

3 Turn on the power to the *Bluetooth* capable device that you wish to pair with, and perform pairing procedure on it.

Pairing will start.

- Place the *Bluetooth* capable device close to the unit.
- Please refer to the user's manual for your *Bluetooth* capable device for details on when pairing can be performed and the procedures required for pairing.

4 Confirm that PAIRING is being displayed, and then press the ENTER.

5 Use  /  to select the PIN code and press the ENTER.

Set the PIN code for the unit to the same PIN code as the *Bluetooth* capable device. The three PIN codes that the unit can be set to as are: **0000 / 1234 / 8888** (factory setting is **0000**).

- Press the **ENTER** and **PAIRING** display will flash.

6 Confirm on the *Bluetooth* capable device that pairing has been completed.

If pairing with the *Bluetooth* capable device has been completed correctly, the name of the *Bluetooth* capable device will be displayed on the front panel of the unit. (Only single byte alpha numeric characters can be displayed) If pairing with the *Bluetooth* capable device has not been successful, **NO PAIR** will be displayed. If this happened, perform the required connection procedures on the *Bluetooth* capable device.

Note

- Certain devices will require step 4 and step 5.

Listen to music on the unit from a *Bluetooth* capable device

1 Press the BT AUDIO.

The unit will switch to **BT AUDIO** input.

2 A *Bluetooth* connection will be created between the *Bluetooth* capable device and the unit.

Procedures for connecting to the unit should be performed from the *Bluetooth* capable device.

- Please refer to the user's manual for your *Bluetooth* capable device for details of the connection procedures.

3 Playback music from the *Bluetooth* capable device.

Radio wave caution

This unit uses a 2.4 GHz radio wave frequency, which is a band used by other wireless systems (see list below). To prevent noise or interrupted communication, do not use this unit nearby such devices, or make sure these devices are switched off during use.

- Cordless phones
- Cordless facsimiles
- Microwave ovens
- Wireless LAN devices (IEEE802.11b/g)
- Wireless AV equipment
- Wireless controllers for game systems
- Microwave-based health aids
- Some baby monitors

Other, less common, equipment that may operate on the same frequency:

- Anti-theft systems
- Amateur radio stations (HAM)
- Warehouse logistic management systems
- Discrimination systems for train or emergency vehicles

Note

- In the event noise appears in your television image, there is the possibility that a *Bluetooth* wireless technology enabled device or this unit (including products supported by this unit) are causing signal interference with the antenna input connector of your television, video, satellite tuner, etc. In this event, increase the distance between the antenna input connector and the *Bluetooth* wireless technology enabled device or this unit (including products supported by this unit).
- If there is something obstructing the path between this unit (including devices supported by this unit) and the device equipped with *Bluetooth* wireless technology (such as a metal door, concrete wall, or insulation containing tinfoil), you may need to change the location of your system to prevent signal noise and interruptions.

Scope of operation

Use of this unit is limited to home use. (Transmission distances may be reduced depending on communication environment).

In the following locations, poor condition or inability to receive radio waves may cause the audio to be interrupted or stopped:

- In reinforced concrete buildings or steel framed or iron-framed buildings.
- Near large metallic furniture.
- In a crowd of people or near a building or obstacle.
- In a location exposed to the magnetic field, static electricity or radio wave interference from radio communication equipment using the same frequency band (2.4 GHz) as this unit, such as a 2.4 GHz wireless LAN device (IEEE802.11b/g) or microwave oven.

- If you live in a heavily populated residential area (apartment, townhouse, etc.) and if your neighbor's microwave is placed near your system, you may experience radio wave interference. If this occurs, move your unit to a different place. When the microwave is not in use, there will be no radio wave interference.

Radio wave reflections

The radio waves received by this unit include the radio wave coming directly from the device equipped with *Bluetooth* wireless technology (direct wave) and waves coming from various directions due to reflections by walls, furniture and building (reflected waves). The reflected waves (due to obstacles and reflecting objects) further produce a variety of reflected waves as well as variation in reception condition depending on locations. If the audio cannot be received properly due to this phenomenon, try moving the location of the device equipped with *Bluetooth* wireless technology a little. Also note that audio may be interrupted due to the reflected waves when a person crosses or approaches the space between this unit and the device equipped with *Bluetooth* wireless technology.

Precautions regarding connections to products supported by this unit

- Complete connections for all devices supported by this unit, including all audio cords and power cables before connecting them to this unit.
- After completing connections to this unit, check the audio and power cables to confirm that they not twisted together.
- When disconnecting this unit, confirm that you have sufficient working space in the surrounding area.
- When changing connections of audio or other cables for products supported by this unit, confirm that you have sufficient working space in the surrounding area.

Chapter 11:

Additional information

Troubleshooting

Incorrect operations are often mistaken for trouble and malfunctions. If you think that there is something wrong with this component, check the points below. Sometimes the trouble may lie in another component. Investigate the other components and electrical appliances being used. If the trouble cannot be rectified even after exercising the checks listed below, ask your nearest Pioneer authorized service center or your dealer to carry out repair work.

- If the unit does not operate normally due to external effects such as static electricity disconnect the power plug from the outlet and insert again to return to normal operating conditions.

General problem

Problem	Check	Remedy
Settings you have made have been cleared.	Was the power cord unplugged?	When power cord is unplugged, the settings you have made is cleared. Please set the clock again. If you do not want to clear the settings, do not unplug the power cord.
Difference in volume between CDs, MP3, WMA, iPod/iPhone/iPad mini, Tuner and AUDIO IN .	This is not a problem with this unit.	The volume may sound differently depending on the input source and recording format.
This unit cannot be operated with the remote control.	Are you operating from far away?	Operate within 7 m, 30° of the remote sensor on the front panel (page 6).
	Is the remote control sensor exposed to direct sunlight or strong artificial light from a fluorescent bulb, etc.?	The remote control signals may not be received properly if the remote control sensor is exposed to direct sunlight or strong artificial light from a fluorescent bulb, etc.
	Are the batteries dead?	Replace the batteries (page 5).
Disc cannot be played.	Is the disc scratched?	Scratched discs may not play.
	Is the disc dirty?	Wipe the dirt off the disc (page 35).
	Is the disc inserted correctly?	Make sure that the printed label is facing outward, visible to you (page 18).
	Is this unit placed in a humid location?	There could be condensation inside. Wait a while for the condensation to evaporate. Do not place this unit near an air-conditioner, etc. (page 35).
Sound skips when the disc is played back.	Is the playback volume too loud?	If the sound skips when played back at a loud volume, reduce the playback volume (page 13).
Folder or file names are not recognized.	Have you exceeded the maximum number of folder or file names this unit can recognize?	Up to 255 folders can be recognized on one disc. Up to 999 files can be recognized within one folder. Depending on the folder structure, however, this unit may not be able to recognize certain folders or files.
The unit turns off automatically.		If no play back and no operation has done for 30 minutes or more, the unit turns off automatically.

Problem	Check	Remedy
Unable to connect to a <i>Bluetooth</i> capable device, no sound comes out at all or sound cuts out when connected.	Are there any devices nearby that emit electromagnetic waves in the 2.4 GHz band (microwaves, wireless LAN devices, other <i>Bluetooth</i> capable devices etc.)?	If so, either move these devices away from the unit, or stop using other devices that emit electromagnetic waves.
	Is the <i>Bluetooth</i> capable device too far away from the unit, or is there something between them?	Place the <i>Bluetooth</i> capable device inside the same room, with no obstacles between them, and within a range of 10 m *. * Only a suggested range. The actual possible communication range may change depending upon the surrounding environment.
	Is the <i>Bluetooth</i> capable device set to a mode that allows for <i>Bluetooth</i> wireless communication?	Check the settings on the <i>Bluetooth</i> capable device.
	Has pairing not been completed successfully, or has either the unit or the <i>Bluetooth</i> capable device erased the previous pairing setting?	Perform the pairing operation again.
	Does the device you are trying to connect have a supported profile?	Please use a <i>Bluetooth</i> capable device that supports A2DP.

When a USB storage device is connected

Problem	Check	Remedy
USB storage device is not recognized.	Is the USB storage device properly connected?	Connect the device securely (all the way in).
	Is the USB storage device connected via a USB hub?	This unit does not support USB hubs. Connect the USB storage device directly.
	Is the USB storage device supported by this unit?	This unit only supports USB mass storage class devices.
		This unit supports portable flash memory and digital audio playback devices.
		Only the FAT16 and FAT32 file systems are supported. Other file systems (exFAT, NTFS, HFS etc.) are not supported.
		USB flash drive that supports USB 2.0 can be used.
	This device does not support the use of external hard disc drives.	
	This is not a problem with this unit.	Turn the power off then back on. Some USB storage devices may not be recognized properly.
File cannot be played.	Is the file copyright-protected (by DRM)?	Copyright-protected files cannot be played.
	This is not a problem with this unit.	Files stored on a computer cannot be played. It may not be possible to play some files.
Folder or file names are not displayed or are not properly displayed.	Do the folder or file names contain more than 30 characters?	The maximum number of characters displayable for the folder and file names is 30.
Folder or file names are not displayed in alphabetical order.	This is not a problem with this unit.	The order in which the folder and file names are displayed depends on the order in which the folders or files were recorded on the USB storage device.
Much time is required to recognize the USB storage device.	What is the USB storage devices capacity?	Some time may be required to load the data when large capacity USB storage devices are connected (this could take several minutes).

Downloaded from www.vandenborre.be

English.be

Problem	Check	Remedy
Power is not supplied to the USB storage device.	Is AUTH ERR displayed on the front panel display? No power is supplied if the power consumption is too high.	Turn the power off then back on. Turn the power off, then disconnect and reconnect the USB storage device. Press INPUT to switch to the other mode, then switch again to the USB mode.

When an iPod/iPhone/iPad mini is connected

Problem	Remedy
Can't operate the iPod/iPhone/iPad mini by the remote control.	Make sure the iPod/iPhone/iPad mini is connected correctly (refer to <i>Connecting your iPod/iPhone</i> on page 16).
Can't operate the iPod/iPhone/iPad mini.	Make sure the iPod/iPhone/iPad mini is connected correctly (refer to <i>Connecting your iPod/iPhone</i> on page 16). If the iPod/iPhone/iPad mini is experiencing a hangup, try resetting the iPod/iPhone/iPad mini, and reconnect it to the unit.

Playable discs and formats

Audio CD	<ul style="list-style-type: none"> • Commercially available audio CDs • CD-R/ -RW/ -ROM discs containing music recorded in the CD-DA format
WMA	WMA files recorded on CD-R/ -RW/ -ROM discs or USB storage devices
MP3	MP3 files recorded on CD-R/ -RW/ -ROM discs or USB storage devices

- **Only the discs that have been finalized can be played.**
- Discs recorded in packet write mode (UDF format) are not compatible with this unit.
- Corporation and product names mentioned herein are trademarks or registered trademarks of the respective corporations.
- Only discs recorded in ISO9660 Level 1, Level 2 and Joliet can be played.
- Files protected by DRM (Digital Rights Management) cannot be played.



Note

- This unit does not support multisession discs or multiborder recording.
- Multisession/multiborder recording is a method in which data is recorded on a single disc in two or more sessions/borders. A "session" or "border" is one recording unit, consisting of a complete set of data from lead-in to lead-out.

Regarding copy protected CDs

This unit is designed to conform to the specifications of the audio CD format. This unit does not support the playback or function of discs that do not conform to these specifications.

Supported audio file formats

- This unit does not support lossless encoding.

Cautions on use

When moving this unit

When moving this unit, be sure to first check that there is no disc loaded and disconnect the iPod/iPhone/iPad mini. Then press **STANDBY/ON**, wait for "STANDBY" disappears on main display to turn off, then unplug the power cord. Damage may occur if the unit is transported or moved with a disc inserted, or when another device is connected to the iPod/iPhone connector port, iPod/iPhone terminal, or **AUDIO IN** mini-plug jack.

Place of installation

- Choose a stable place near the TV or stereo system being used with this unit.
- Do not place this unit on top of a TV or color monitor. Also install it away from cassette decks and other devices easily affected by magnetic forces.

Avoid the following locations:

- Places exposed to direct sunlight
- Humid or poorly ventilated places
- Extremely hot places
- Places exposed to vibrations
- Places in which there is much dust or cigarette smoke
- Places exposed to soot, steam or heat (kitchens, etc.)

Downloaded from www.vandenborre.be

English

Do not place objects on this unit

Do not place any objects on top of this unit.

Do not obstruct the ventilation holes.

Do not use this unit on shaggy rugs, beds, sofas, etc., or wrapped in cloth, etc. Doing so will prevent the heat from dispersing, leading to damage.

Do not expose to heat.

Do not place this unit on top of an amplifier or other component that generates heat. When rack mounting it, to avoid the heat given off by the amplifier or other audio component, place it on a shelf below the amplifier.

- Turn off the unit's power when not using it.
- Depending on signal conditions, striped patterns may appear on a TV screen and noise may enter the sound of radio broadcasts when the unit's power is on. If this happens, turn the unit's power off.

About condensation

If this unit is moved suddenly from a cold place into a warm room (in winter, for example) or if the temperature in the room in which this unit is installed rises suddenly due to heater operation, etc., water droplets (condensation) may form inside (on operating parts and the lens). When condensation is present, this unit will not operate properly and playback is not possible. Let this unit stand at room temperature for 1 or 2 hours with the power turned on (the time depends on the extent of condensation). The water droplets will dissipate and playback will become possible. Condensation can also occur in the summer if this unit is directly exposed to the air flow from an air-conditioner. If this happens, move this unit to a different place.

Cleaning the product

- Unplug the power cord from the power outlet when cleaning this unit.
- Clean this unit using a soft cloth. For tough dirt, apply some neutral detergent diluted in 5 to 6 parts water to a soft cloth, wring out thoroughly, wipe off the dirt, then wipe again with a soft, dry cloth.
- Alcohol, thinner, benzene, insecticides, etc., could cause the print or paint to peel off. Also, leaving rubber or vinyl products in contact with this unit for long periods of time could mar the cabinet.
- When using chemical-impregnated wipes, etc., read the cautions included with the wipes carefully.

Cleaning the lens

- This unit's lens should not become dirty in normal use, but if for some reason it should malfunction due to dust or dirt, consult your nearest Pioneer authorized service center. Although lens cleaners for players are commercially available, we advise against using them since some may damage the lens.

Handling discs

Storing

- Always place discs in their cases and store them vertically, avoiding hot, humid places, places exposed to direct sunlight and extremely cold places.
- Be sure to read the cautions included with the disc.

Cleaning discs

- Discs may not play if there are fingerprints or dust on them. In this case, use a cleaning cloth, etc., to gently wipe the disc from the inside towards the outside. Do not use dirty cleaning cloths.



- Do not use benzene, thinner or other volatile chemicals. Also do not use record spray or antistatic agents.
- For tough dirt, apply some water to a soft cloth, wring out thoroughly, wipe off the dirt, then wipe off the moisture with a dry cloth.
- Do not use damaged (cracked or warped) discs.
- Do not let the signal surface of discs get scratched or dirty.
- Do not attach pieces of paper or stickers to discs. Doing so could warp discs, making it impossible to play them. Also note that rental discs often have labels attached to them, and the label's glue may have oozed out. Check that there is no glue around the edges of such labels before using rented discs.

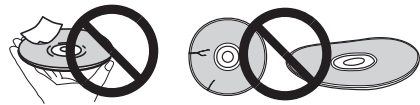

About specially shaped discs

Specially shaped discs (heart-shaped, hexagonal, etc.) cannot be played on this unit. Do not attempt to play such discs, as they could damage this unit.



About iPod/iPhone







"Made for iPod" and "Made for iPhone" mean that an electronic accessory has been designed to connect specifically to iPod or iPhone, respectively, and has been certified by the developer to meet Apple performance standards. Apple is not responsible for the operation of this device or its compliance with safety and regulatory standards. Please note that the use of this accessory with iPod or iPhone may affect wireless performance.

iPhone, iPod, iPod nano and iPod touch are trademarks of Apple Inc., registered in the U.S. and other countries.

Restoring all the settings to the defaults

Use the steps below to restore the all settings to their defaults.

- 1 Press  STANDBY/ON to turn the power on.**
- 2 Press CD on the remote control or INPUT repeatedly on the main unit to select CD input.**
- 3 Press  OPEN/CLOSE to open the electric slide CD door.**
- 4 Press  STANDBY/ON while pressing .**

Use the buttons on this unit's top panel. "DEFAULT" is displayed while the settings are being restored. Power is turned off.

Specifications

- Amplifier section**

RMS Power Output: 10 W + 10 W
(1 kHz, 10 %, T.H.D., 8 Ω)

- Tuner section**

Frequency Range (FM) 87.5 MHz to 108 MHz
Antenna Input (FM) 75 Ω unbalanced

- Miscellaneous**

iPod/iPhone connector port 5 V, 1 A
iPod/iPhone terminal 5 V, 1 A
Power source AC 100 V to 240 V, 50 Hz/60 Hz
Power consumption
Power on 25 W
Power stand-by 0.5 W or less
Dimensions 430 mm (W) x 218 mm (H) x 114 mm (D)
Weight (without package) 2.9 kg

- Speaker**

Type
Passive radiator
Fullrange 6.6 cm cone
Passive radiator 7.7 cm cone
Playback frequency range 60 Hz to 20 kHz

- Accessories**

Remote control 1
AC adapter 1
Changeable panel 2
AAA batteries (R03) 2
FM wire antenna 1
iPhone stand 1
Warranty card
Operating instructions (This document)

 **Note**

- Specifications and the design are subject to possible modifications without notice, due to improvements.

© 2013 PIONEER CORPORATION.
All rights reserved.

ATTENTION

POUR ÉVITER TOUT RISQUE D'ÉLECTROCUTION, NE PAS ENLEVER LE COUVERCLE (NI LE PANNEAU ARRIÈRE). AUCUNE PIÈCE RÉPARABLE PAR L'UTILISATEUR NE SE TROUVE À L'INTÉRIEUR. CONFIER TOUT ENTRETIEN À UN PERSONNEL QUALIFIÉ UNIQUEMENT.

D3-4-2-1-1_B1_Fr

AVERTISSEMENT

Cet appareil n'est pas étanche. Pour éviter les risques d'incendie et de décharge électrique, ne placez près de lui un récipient rempli d'eau, tel qu'un vase ou un pot de fleurs, et ne l'exposez pas à des gouttes d'eau, des éclaboussures, de la pluie ou de l'humidité.

D3-4-2-1-3_A1_Fr

AVERTISSEMENT

Pour éviter les risques d'incendie, ne placez aucune flamme nue (telle qu'une bougie allumée) sur l'appareil.

D3-4-2-1-7a_A1_Fr

AVERTISSEMENT

Les fentes et ouvertures du coffret sont prévues pour la ventilation, pour assurer un fonctionnement stable de l'appareil et pour éviter sa surchauffe. Pour éviter les risques d'incendie, ne bouchiez jamais les ouvertures et ne les recouvrez pas d'objets, tels que journaux, nappes ou rideaux, et n'utilisez pas l'appareil posé sur un tapis épais ou un lit.

D3-4-2-1-7b_A1_Fr

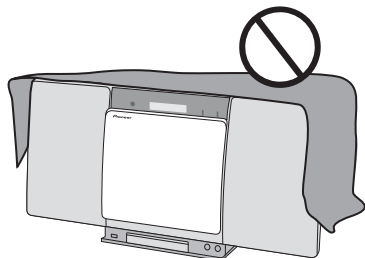

Milieu de fonctionnement

Température et humidité du milieu de fonctionnement : De +5 °C à +35 °C (de +41 °F à +95 °F) ; Humidité relative inférieure à 85 % (orifices de ventilation non obstrués)

N'installez pas l'appareil dans un endroit mal ventilé ou un lieu soumis à une forte humidité ou en plein soleil (ou à une forte lumière artificielle).

D3-4-2-1-7c_A1_Fr

Avant d'employer cet appareil, vérifiez les informations de sécurité indiquées sur le fond de l'appareil et sur l'étiquette de l'adaptateur secteur.

D3-4-2-2-4_B1_Fr

Ce produit est destiné à une utilisation domestique générale. Toute panne due à une utilisation autre qu'à des fins privées (comme une utilisation à des fins commerciales dans un restaurant, dans un autocar ou sur un bateau) et qui nécessite une réparation sera aux frais du client, même pendant la période de garantie.

K0431_A1_Fr

ATTENTION

L'interrupteur **ON** de cet appareil ne coupe pas complètement celui-ci de sa prise secteur. Comme le cordon d'alimentation fait office de dispositif de déconnexion du secteur, il devra être débranché au niveau de la prise secteur pour que l'appareil soit complètement hors tension. Par conséquent, veillez à installer l'appareil de telle manière que son cordon d'alimentation puisse être facilement débranché de la prise secteur en cas d'accident. Pour éviter tout risque d'incendie, le cordon d'alimentation sera débranché au niveau de la prise secteur si vous prévoyez une période prolongée de non utilisation (par exemple avant un départ en vacances).

D3-4-2-2-2a*_A1_Fr

ATTENTION

Cet appareil est un produit laser de Classe 1, classé selon l'article IEC 60825-1:2007 relatif à la Sécurité des produits laser.

APPAREIL À LASER DE CLASSE 1

D58-5-2-2a_A2_Fr

AVERTISSEMENT

Gardez les pièces de petite taille hors de la portée des bébés et des enfants. En cas d'ingestion accidentelle, veuillez contacter immédiatement un médecin.

D41-6-4_A1_Fr

Information à destination des utilisateurs sur la collecte et l'élimination des équipements et batteries usagés

(Marquage pour les équipements)



Ces symboles qui figurent sur les produits, les emballages et/ou les documents d'accompagnement signifient que les équipements électriques et électroniques et batteries usagés ne doivent pas être jetés avec les déchets ménagers et font l'objet d'une collecte sélective.

Pour assurer l'enlèvement et le traitement appropriés des produits et batteries usagés, merci de les retourner dans les points de collecte sélective habilités conformément à la législation locale en vigueur.

(Exemples de marquage pour les batteries)



En respectant les circuits de collecte sélective mis en place pour ces produits, vous contribuerez à économiser des ressources précieuses et à prévenir les impacts négatifs éventuels sur la santé humaine et l'environnement qui pourraient résulter d'une mauvaise gestion des déchets.

Pour plus d'information sur la collecte et le traitement des produits et batteries usagés, veuillez contacter votre municipalité, votre service de gestion des déchets ou le point de vente chez qui vous avez acheté ces produits.



Ces symboles ne sont valables que dans les pays de l'Union Européenne.

Pour les pays n'appartenant pas à l'Union Européenne :

Si vous souhaitez jeter ces articles, veuillez contacter les autorités ou revendeurs locaux pour connaître les méthodes d'élimination appropriées.

K058a_A1_Fr

Avertissement au sujet de l'adaptateur secteur

- Pour débrancher l'adaptateur secteur de la prise d'alimentation, veillez à bien saisir l'adaptateur par son boîtier. Si vous tirez sur le cordon d'alimentation, celui-ci peut s'endommager et présenter un risque d'un incendie, de choc électrique, et/ou d'électrocution.
- N'essayez pas de brancher ou de débrancher l'adaptateur secteur avec des mains humides. Ceci constitue un risque de choc électrique ou de mort par électrocution.
- Introduisez les broches de l'adaptateur secteur à fond dans la prise d'alimentation. Dans le cas où les broches de l'adaptateur secteur ne seraient pas introduites correctement, il pourrait se produire un dégagement de chaleur au niveau de la prise, avec un risque d'incendie. En outre, lorsque l'adaptateur secteur est branché à la prise d'alimentation, tout contact avec les broches constitue un risque d'électrocution.
- Ne branchez pas l'adaptateur secteur à une prise dans laquelle les broches ne seraient pas correctement maintenues bien qu'elles soient insérées à fond dans la prise. Il pourrait se produire un dégagement de chaleur au niveau de la prise, avec un risque d'incendie. Pour le remplacement d'une prise d'alimentation de votre installation domestique, veuillez contacter votre revendeur ou un technicien qualifié.
- Ne posez pas l'appareil, un meuble ou tout autre objet, sur le câble, et ne pincez pas le câble. Ne faites pas de nœud avec le cordon d'alimentation et ne l'attachez pas avec d'autres cordons ou câbles. Les câbles d'alimentation doivent être installés de façon à ce que l'on ne puisse pas marcher dessus. Un adaptateur secteur et/ou un cordon d'alimentation endommagé peut provoquer un risque d'incendie ou un choc électrique. Vérifier l'adaptateur secteur et le cordon d'alimentation de temps en temps. En cas d'endommagement, contactez le service après-vente PIONEER le plus proche ou votre revendeur local, pour remplacement.

Précaution concernant les ondes radio

Cet appareil utilise comme onde radio une fréquence de 2,4 GHz, c'est-à-dire une bande utilisée par d'autres systèmes sans fil (Fours à micro-ondes, téléphones sans fil, etc.).

Si des parasites apparaissent sur les images télévisées, il est possible que cet appareil (y compris ceux qu'il prend en charge) provoquent des interférences sur le connecteur d'entrée de votre téléviseur, les images vidéo, le tuner satellite, etc.

Dans ce cas, augmentez la distance entre la prise d'entrée d'antenne et cet appareil (y compris les produits pris en charge par cet appareil).

- Pioneer n'est pas responsable d'un mauvais fonctionnement du produit Pioneer compatible due à une erreur/défaillance de la connexion réseau et/ou de l'appareil raccordé. Veuillez contacter votre fournisseur de service Internet ou le fabricant du périphérique du réseau.
- Un abonnement payant auprès d'un fournisseur d'accès Internet est nécessaire pour utiliser Internet.

NOTE IMPORTANTE SUR LE CÂBLE D'ALIMENTATION

Tenir le câble d'alimentation par la fiche. Ne pas débrancher la prise en tirant sur le câble et ne pas toucher le câble avec les mains mouillées. Cela risque de provoquer un court-circuit ou un choc électrique. Ne pas poser l'appareil ou un meuble sur le câble. Ne pas pincer le câble. Ne pas faire de nœud avec le câble ou l'attacher à d'autres câbles. Les câbles d'alimentation doivent être posés de façon à ne pas être écrasés. Un câble abîmé peut provoquer un risque d'incendie ou un choc électrique. Vérifier le câble d'alimentation de temps en temps. Contacter le service après-vente PIONEER le plus proche ou le revendeur pour un remplacement.

S002* A1_Fr

Nous vous remercions d'avoir acheté ce produit Pioneer.

Veuillez lire attentivement ce mode d'emploi afin d'apprendre à manipuler votre modèle correctement. Lorsque vous avez terminé, rangez ces instructions en lieu sûr afin de pouvoir vous y référer à l'avenir.

Table des matières

01 Préparatifs

Contenu de l'emballage	5
Mise en place des piles dans la télécommande	5
Utilisation de la télécommande	6

02 Les organes et leurs fonctions

Télécommande	7
Fixation pour une utilisation murale	8
Panneau avant	9
Face supérieure/Face arrière	10
Remplacez le panneau modulable	11

03 Connexions

Raccordement de l'antenne	12
Utilisation des antennes externes	12
Connexion au secteur	12

04 Pour commencer

Pour allumer l'appareil	13
Réglage de l'horloge	13
Commandes générales	13
Fonction d'entrée	13
Contrôle de la luminosité de l'affichage	13
Réglage automatique du volume	13
Commande de volume	13
Sourdine	14
Commandes de son	14
Equalizer	14
Touche P.BASS	14
Touche de réglage grave/aigu	14
Réglage de l'alarme de réveil	14
Rappel de l'alarme de réveil	15
Annulation de l'alarme de réveil	15
Utilisation du réveil	15
Utilisation du minuteur de mise en veille	15
Utilisation avec un casque	15

05 Lecture d'une source iPod/iPhone/iPad mini

Vérification des modèles d'iPod/iPhone/iPad mini pris en charge	16
Connexion de votre iPod/iPhone	16
Connexion d'un iPod/iPhone/iPad mini à l'aide du support iPhone fourni	17
Lecture à partir d'un iPod/iPhone/iPad mini	17

06 Lecture de disque

Lecture de disques ou de fichiers	18
Lecture avancée de disques MP3/WMA ou CD	19
Recherche directe de morceaux	19
Lecture répétée	19
Lecture aléatoire	19
Lecture des morceaux programmés (CD ou MP3/WMA)	20
À propos du téléchargement de fichiers MP3/WMA	20
Sur l'ordre de lecture des dossiers	20
Spécifiez le dossier de lecture souhaité	21
Sélection des informations affichées	21

07 Lecture USB

Lecture à partir de contenu stocké sur un périphérique USB	22
Lecture répétée	22
Lecture aléatoire	23
Spécifiez le dossier de lecture souhaité	23
Sélection des informations affichées	23
Lecture dans l'ordre souhaité (Lecture programmée)	23

08 Utilisation du tuner

Écoute d'émissions de radio	24
Accord	24
Mémorisation des stations	24
Rappel d'une station mémorisée	25
Pour balayer les stations préréglées	25
Pour effacer toute la mémoire	25
Utilisation du système RDS (Radio Data System)	25
Présentation du système RDS	25
Recherche de programmes RDS	25
Informations données par RDS	26
Utilisation de la fonction de mémorisation automatique des stations de radio (ASPM)	26
Remarques au sujet du fonctionnement RDS	26

09 Autres raccords

Connexion de composants auxiliaires	27
-------------------------------------	----

10 Lecture audio Bluetooth®

Lecture de musique par la technologie sans fil Bluetooth	28
Association avec l'appareil (enregistrement initial)	28
Écouter de la musique sur l'appareil à partir d'un périphérique sans fil Bluetooth	29
Précaution concernant les ondes radio	29
Limite de fonctionnement	29
Réflexions des ondes radio	30
Précautions relatives aux connexions à des produits pris en compte par cet appareil	30

11 Informations supplémentaires

Guide de dépannage	31
Types de disque et formats de fichier lisibles	34
À propos des CD protégés contre la copie	34
Formats de fichiers audio pris en charge	34
Précautions d'utilisation	34
Lors d'un déplacement de l'appareil	34
Emplacement d'installation	34
Ne posez pas d'objets sur cet appareil	35
À propos de la condensation	35
Nettoyage de l'appareil	35
Nettoyage de la lentille	35
Manipulation d'un disque	35
Rangement	35
Nettoyage des disques	35
À propos des disques de forme particulière	36
À propos de l'iPod/iPhone	36
Rétablissement de tous les réglages à leur valeur par défaut	36
Spécifications	37

Chapitre 1 :

Préparatifs

Contenu de l'emballage

Veuillez vérifier que les accessoires suivants sont présents dans la boîte quand vous l'ouvrez.

- Télécommande
- Adaptateur secteur
- Panneau interchangeable x 2
- Piles « AAA (R03) » x 2
- Antenne FM à fil
- Support pour iPhone
- Carte de garantie
- Mode d'emploi (ce document)

Mise en place des piles dans la télécommande

1 Ouvrez le couvercle arrière et insérez les piles comme sur l'illustration ci-dessous.

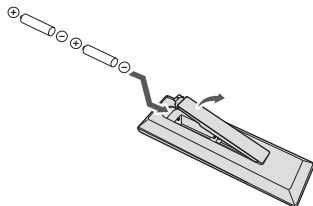

2 Refermez le couvercle arrière.

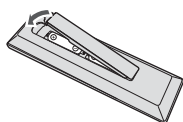

Les piles fournies avec l'appareil le sont afin de vous permettre de vérifier son fonctionnement ; il se peut donc qu'elles ne durent pas longtemps. Nous recommandons l'usage de piles alcalines, dont la durée de vie est supérieure.

⚠ ATTENTION

- Lors de l'insertion des piles, veillez à ne pas endommager les ressorts des bornes ⊖ de chaque pile. Les piles risqueraient de fuir ou de surchauffer.



Insérez la pile en alignant le pôle ⊖ avec la borne ⊖ de la télécommande



Si une pile force et déforme la borne ⊖, cela peut créer un risque de court-circuit de la pile alcaline.

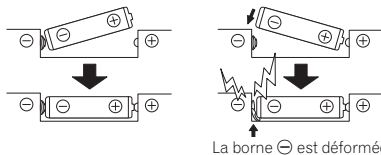

- N'utilisez que les piles spécifiées à l'exclusion de toute autre. N'utilisez pas non plus une pile neuve avec une pile usée.
- Lorsque vous insérez les piles dans la télécommande, orientez-les correctement, comme indiqué par les symboles de polarité (+) et (-).
- Ne chauffez pas les piles, ne les ouvrez pas et ne les jetez pas au feu ou dans l'eau.
- Les piles peuvent avoir des tensions différentes, même si elles ont une taille et une forme identiques. N'utilisez pas ensemble différents types de piles.
- Pour éviter toute fuite d'électrolyte, retirez les piles si vous prévoyez de ne pas utiliser la télécommande pendant un certain temps (1 mois ou plus). Si une pile devait suinter, essayez soigneusement l'intérieur du logement, puis insérez de nouvelles piles. Si l'électrolyte d'une pile devait couler et se répandre sur votre peau, nettoyez le liquide avec une grande quantité d'eau.
- Lorsque vous jetez des piles usagées, veuillez vous conformer aux normes et/ou aux règlements gouvernementaux et environnementaux en vigueur dans votre pays ou région.
- **AVERTISSEMENT**
N'utilisez ni ne conservez les piles sous la lumière directe du soleil ou dans un endroit excessivement chaud, comme une voiture ou à proximité d'un appareil de chauffage. Les piles risqueraient de fuir, de surchauffer, d'exploser ou de s'enflammer. Leur durée de vie et/ou leur performance pourrait également être réduite.

Utilisation de la télécommande

La télécommande a une portée d'environ 7 mètres avec un angle de 30° par rapport au capteur de télécommande.

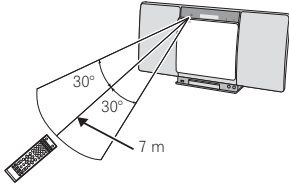

Gardez à l'esprit ce qui suit lorsque vous utilisez la télécommande :

- Assurez-vous de l'absence d'obstacles entre la télécommande et le capteur de l'appareil.
- La télécommande risque de ne pas fonctionner correctement si la lumière du soleil ou une lampe fluorescente puissante éclaire le capteur de l'appareil.
- Les télécommandes d'autres appareils peuvent interférer les unes sur les autres. Évitez d'utiliser des télécommandes, contrôlant d'autres équipements placés à proximité de cet appareil.
- Remplacez les piles lorsque vous constatez une diminution de la portée de fonctionnement de la télécommande.

Chapitre 2 :

Les organes et leurs fonctions

Télécommande

Français

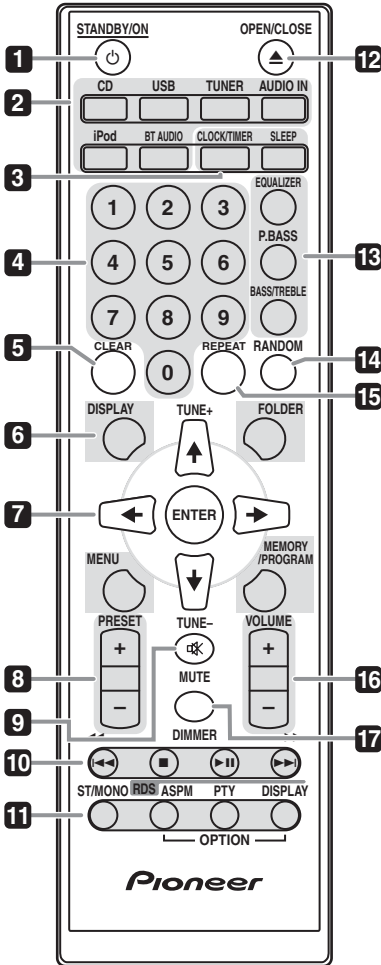

1 STANDBY/ON

Cette touche permet d'allumer le récepteur et de le mettre en veille (page 13).

2 Touches de fonction d'entrée

Pour sélectionner la source d'entrée de ce récepteur (pages 17, 18, 22, 24, 27 et 28).

3 Touches de commande

CLOCK/TIMER

Pour le réglage de l'horloge, ainsi que pour la programmation et la vérification des minuteries (page 13).

SLEEP

Voir la section *Utilisation du minuteur de mise en veille* à la page 15.

4 Touches numériques (0 à 9)

Ces touches permettent d'entrer des numéros (page 19).

5 CLEAR

Pour effacer la programmation de lecture (page 20).

6 Touches de commande

DISPLAY

Appuyez pour changer l'affichage des morceaux en cours de lecture à partir d'une source CD ou USB (page 21).

FOLDER

Pour sélectionner le dossier souhaité sur un disque MP3/WMA ou sur un périphérique de stockage de masse USB (page 20).

MENU

Pour accéder au menu.

MEMORY/PROGRAM

Pour mettre en mémoire ou programmer un disque MP3/WMA (page 20).

7 (TUNE +/-), ENTER

Utilisez ces touches pour sélectionner les paramètres du système, basculer entre les modes et confirmer les actions.

La touche **TUNE +/-** permet de rechercher/parcourir les fréquences de station de radio (page 24).

8 PRESET +/-

Ces touches permettent de sélectionner des stations de radio pré-réglées (page 25).

9 MUTE

Permet de couper/restaurer le son (page 14).

10 Touches de commande de la fonction de lecture

Ces touches permettent de contrôler chacune des fonctions après avoir sélectionné la fonction désirée à l'aide des touches de fonctions d'entrée (page 18).

11 Touches de commande de prééglage Tuner ST/MONO

Pour commuter entre le mode audio stéréo et le mode mono (page 24).

RDS ASPM

Pour effectuer une recherche automatique des stations de radio RDS (page 25).

RDS PTY

Permet de rechercher des programmes de type RDS (page 25).

RDS DISPLAY

Pour changer le mode d'affichage des informations RDS (page 25).

12 OPEN/CLOSE

Pour ouvrir et fermer la trappe électrique coulissante du compartiment CD (page 18).

13 Touches de contrôle du son

Pour ajuster la qualité du son (page 14).

14 RANDOM

Pour lire dans un ordre aléatoire les pistes d'un CD, d'un iPod ou d'un périphérique USB (page 19).

15 REPEAT

Pour modifier les paramètres de lecture répétée à partir d'un CD, d'un iPod ou d'un périphérique USB (page 19).

16 Touches de commande de prééglage Volume

Pour ajuster le volume d'écoute (page 13).

17 DIMMER

Permet d'obscurcir ou d'éclaircir l'affichage. Quatre étapes sont nécessaires pour commander la luminosité (page 13).

Fixation pour une utilisation murale

Lorsque vous fixez l'appareil au mur, serrez fermement les vis de fixation murale (vendues séparément) dans le mur, et vérifiez que le mur peut supporter sans risque le poids de l'appareil. Si les matériaux de construction et/ou le mur ne sont pas assez résistants pour supporter le poids de l'appareil, la fixation murale de l'appareil représenterait un risque de chute de ce dernier.

1 Vissez les vis de fixation murale dans le mur, en respectant l'écartement (130 mm) du dispositif de fixation.

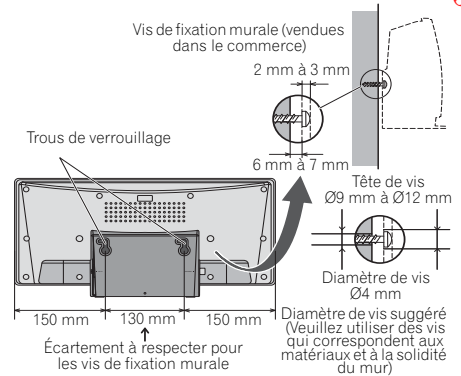

2 Insérez les vis de fixation murale dans les trous de verrouillage.

3 Faites glisser vers la gauche pour verrouiller en place. (La course de glissement est d'environ 10 mm)

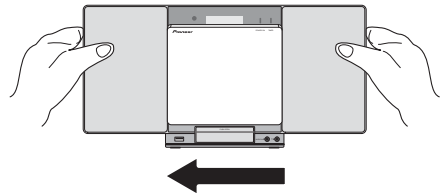

Remarque

- Lors de la fixation de l'appareil au mur, il existe un risque de chute de l'appareil, selon la manière avec laquelle il a été fixé. Prenez toutes les précautions nécessaires pour éviter les accidents.
- Choisissez un emplacement d'installation suffisamment robuste pour supporter le poids de l'appareil. Si vous ne connaissez pas la solidité du mur (etc.), demandez conseil à un professionnel.
- Nous n'acceptons aucune responsabilité en cas d'accident(s) ou de dommage(s) causé(s) par une installation/fixation inappropriée, une utilisation incorrecte, des modifications, des catastrophes naturelles, etc.
- Placez tous les câbles le long du mur afin d'éviter que quelqu'un ne trébuche dessus.
- Ne remplacez pas le panneau interchangeable lorsque l'appareil est fixé au mur.
- Lorsque l'appareil est fixé au mur, veillez particulièrement à ce que votre iPod/iPhone ne tombe pas.
- Ne saisissez pas l'appareil par le connecteur pour iPod/iPhone.

Panneau avant

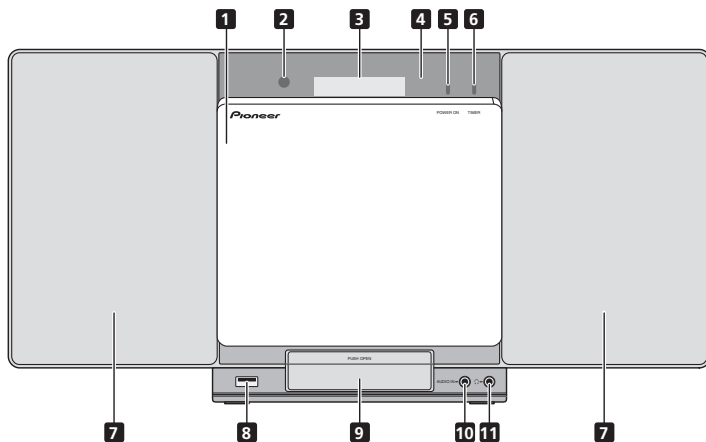

1 Trappe électrique coulissante du compartiment CD

2 Capteur de télécommande

Reçoit les signaux provenant de la télécommande.

3 Afficheur principal

4 Écran d'affichage

5 Témoin POWER ON

Ce voyant s'allume quand l'appareil est sous tension.

6 Témoin TIMER

S'allume lorsque l'appareil est arrêté mais que la fonction de réveil-matin est activée.

7 Enceintes

8 Borne iPod/iPhone

Permet de raccorder votre périphérique de stockage de masse USB ou votre iPod/iPhone/iPad mini Apple pour l'utiliser comme source audio (pages 17 et 22).

9 Prise de connexion iPod/iPhone

Pour accéder à la station d'accueil pour iPod/iPhone, appuyez sur le cache au niveau de l'inscription PUSH OPEN (page 16).

10 Prise AUDIO IN

Pour raccorder un équipement auxiliaire à l'aide d'un câble stéréo mini-jack (page 27).

11 Prise casque / écouteurs

Permet de raccorder un casque. Lorsque le casque est branché, les enceintes ne fournissent aucun son (page 15).

Face supérieure/Face arrière

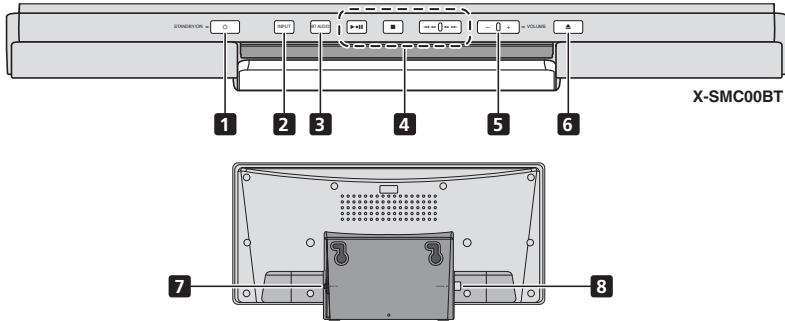
**1 Touche \odot STANDBY/ON**

Cette touche permet d'allumer le récepteur et de le mettre en veille (page 13).

2 Touche INPUT

Permet de sélectionner la source d'entrée.

3 Touche EQ (X-SMC00)

Permet de changer de mode audio (page 14).

Touche BT AUDIO (X-SMC00BT)

Permet de lire de la musique à partir d'un équipement doté de la fonctionnalité *Bluetooth* (page 28).

4 Touches de commande de la fonction de lecture

Ces touches permettent de sélectionner la piste ou le fichier à lire. Pour arrêter la lecture en cours. Pour arrêter la lecture ou reprendre la lecture à partir de l'endroit où elle a été mise en pause.

5 VOLUME +/-

Pour ajuster le volume d'écoute (page 13).

6 Touche d'ouverture/fermeture du tiroir disque

Pour ouvrir et fermer la trappe électrique coulissante du compartiment CD (page 18).

7 Prise d'alimentation CC

Branchez l'adaptateur secteur fourni (page 12).

8 Prise d'antenne FM

Branchez ici l'antenne filaire FM fournie (page 12).

Remplacez le panneau modulable

⚠ ATTENTION

- Le remplacement du panneau interchangeable doit être effectué sur une surface stable.
- Ne remplacez pas le panneau interchangeable lorsque l'appareil est fixé au mur.
- Veillez à ne pas rayer ou abîmer l'écran d'affichage lors du remplacement du panneau interchangeable.
- N'appliquez pas une force excessive sur le panneau interchangeable.
- Si le panneau n'est pas fixé correctement, cela risque de gêner ou d'empêcher le déroulement correct des opérations d'ouverture et de fermeture. Du fait qu'une mauvaise fixation peut aussi causer des bruits indésirables, veillez à ce que le panneau soit fixé en position correcte.
- Veillez à mettre l'appareil hors tension et à débrancher le cordon d'alimentation de la prise secteur à chaque fois que vous effectuez ou que vous modifiez des connexions.

1 Vérifiez que la trappe électrique coulissante du compartiment CD est fermée.

2 À l'aide des deux mains, faites glisser le panneau interchangeable vers le haut pour le déposer.

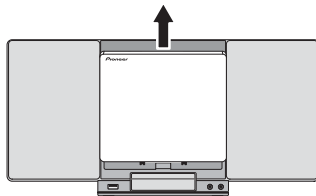
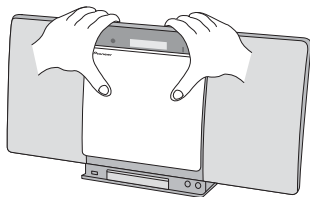

3 Aligned le trait en-dessous de la flèche avec le bas du panneau interchangeable, puis faites glisser ce dernier vers le bas à l'aide des deux mains jusqu'à ce qu'un clic sonore se produise.

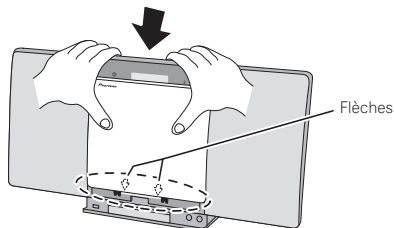

Chapitre 3 :

Connexions

⚠ ATTENTION

- Veillez à mettre l'appareil hors tension et à débrancher le cordon d'alimentation de la prise secteur à chaque fois que vous effectuez ou que vous modifiez des connexions.
- Branchez le cordon d'alimentation une fois que toutes les connexions entre les différents équipements ont été effectuées.

Raccordement de l'antenne

Raccordez l'antenne filaire FM comme indiqué ci-dessous. Pour améliorer la réception et la qualité du son, raccordez les antennes externes (voir la section *Utilisation des antennes externes* ci-dessous).

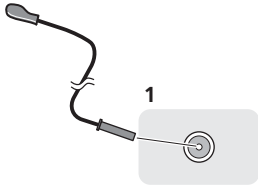
**1 Raccordez l'antenne filaire FM à la prise d'antenne FM.**

Pour de meilleurs résultats, déroulez l'antenne FM et fixez-la sur un mur ou sur un encadrement de porte. Tendez-la, elle ne doit pas être enroulée.

Utilisation des antennes externes**Pour améliorer la réception FM**

Utilisez un connecteur de type PAL (non fourni) pour raccorder une antenne FM externe.

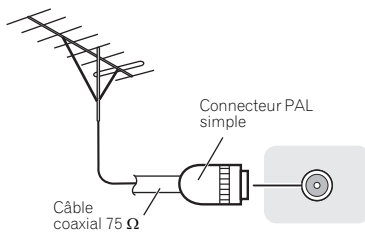
**Connexion au secteur****⚠ ATTENTION**

- N'utilisez aucun autre cordon d'alimentation que celui fourni avec cet appareil.
- N'utilisez pas le cordon d'alimentation fourni à d'autres fins que celles décrites ci-dessous.
- Le cordon de l'adaptateur secteur a une longueur de 1,5 m. Vérifiez que le corps de l'adaptateur secteur n'est pas suspendu en l'air pendant l'utilisation, car cela soumettrait le connecteur CC à une force indésirable.

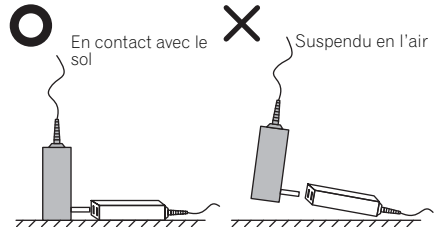

- Lorsque vous branchez l'adaptateur secteur à une prise murale, vérifiez qu'il n'existe aucun espace entre l'adaptateur secteur et la prise murale. Un tel espace peut occasionner une mauvaise connexion, et des objets métalliques tels que des pièces de monnaies ou des trombones pourrait tomber dessus et provoquer un court-circuit ou un départ d'incendie.



Objets métalliques tels que pièces de monnaie ou trombones

Branchez l'adaptateur secteur à une prise murale. Branchez l'adaptateur secteur seulement une fois que les autres raccords vers l'appareil ont été effectués.

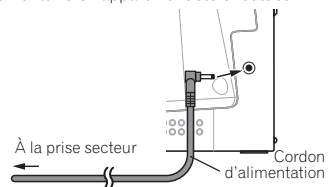

Chapitre 4 :

Pour commencer

Pour allumer l'appareil

Appuyez sur la touche **STANDBY/ON** pour mettre l'appareil sous tension.

Après utilisation :

Appuyez sur **STANDBY/ON** pour passer en mode veille.

Remarque

- En mode veille, si un iPod/iPhone/iPad mini est connecté, l'appareil se met en mode de recharge.

Réglage de l'horloge

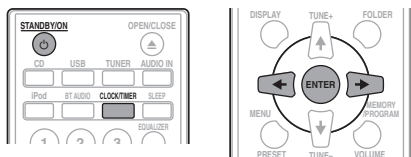

- Appuyez sur **STANDBY/ON** pour la mise sous tension.
- Appuyez sur la touche **CLOCK/TIMER** de la télécommande.
« CLOCK » apparaît sur l'afficheur principal.
- Appuyez sur la touche **ENTER**.
- Utilisez les touches **←/→** pour régler le jour, puis appuyez sur **ENTER**.
- Utilisez les touches **←/→** pour régler l'heure, puis appuyez sur **ENTER**.
- Utilisez les touches **←/→** pour régler les minutes, puis appuyez sur **ENTER** pour confirmer.
- Appuyez sur la touche **ENTER**.

Pour vérifier l'heure :

Appuyez sur **CLOCK/TIMER**. L'afficheur indiquera l'heure pour 10 secondes environ.

Pour remettre l'horloge à l'heure :

Suivez la procédure de « Réglage de l'horloge » à partir de l'étape 1.

Remarque

- Remettre l'horloge à l'heure lorsque l'alimentation est rétablie après que l'appareil ait été rebranché ou après une panne d'électricité.

Commandes générales

Fonction d'entrée

La touche **INPUT** située sur le panneau supérieur de l'appareil permet de permuter la source d'entrée. Appuyez sur la touche **INPUT** à plusieurs reprises pour sélectionner la source souhaitée.

X-SMC00

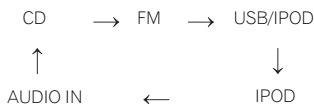

X-SMC00BT



Contrôle de la luminosité de l'affichage

Appuyez sur la touche **DIMMER** pour atténuer la luminosité de l'affichage. Quatre étapes sont nécessaires pour commander la luminosité.

Réglage automatique du volume

Si vous avez arrêté l'appareil avec le volume réglé à un niveau supérieur ou égal à 31, le volume est abaissé à 30 lors de la prochaine utilisation de l'appareil, avant d'être rétabli au niveau précédemment réglé.

Commande de volume

Pour augmenter ou diminuer le volume, utilisez les touches **VOLUME +/-** de la télécommande ou de l'appareil.

⚠ ATTENTION

- Le niveau sonore émis à un réglage donné du volume dépend, entre autres facteurs, du rendement des enceintes et du lieu d'utilisation. Il est conseillé d'éviter l'exposition à des niveaux de volume élevés. Éviter de trop élever le volume. Écoutez de la musique à des niveaux modérés. Un volume sonore excessif émis par les écouteurs et le casque peut endommager l'ouïe.

Sourdine

Pour couper le son temporairement, maintenez enfoncé la touche **MUTE** de la télécommande. Appuyer de nouveau pour restaurer le volume.

Commandes de son**Equalizer**

Lorsque vous appuyez sur la touche **EQUALIZER**, le mode en cours est affiché. Pour changer de mode, appuyez à plusieurs reprises sur la touche **EQUALIZER** jusqu'à ce que le mode audio souhaité s'affiche.

→	FLAT	Son de base à caractéristique plate.
↓	ACTIVE	Son puissant avec accentuation des registres grave et aigu.
↓	DIALOGUE	Son permettant une meilleure écoute de la radio et de la parole.
↓	NIGHT	Son permettant une meilleure écoute à bas volume, par exemple la nuit.

Touche P.BASS

Lors de la première mise sous tension de l'appareil, le mode **P.BASS** est activé. Ce mode accentue les fréquences graves. Pour annuler le mode **P.BASS**, appuyez sur la touche **P.BASS** de la télécommande.

Touche de réglage grave/aigu

Appuyez sur la touche **BASS/TREBLE** puis utilisez les touches **↑/↓/←/→** pour régler les graves ou les aigus.

Remarque

- Les fonctions **EQUALIZER** et **P.BASS** ne peuvent pas être utilisées simultanément. La dernière fonction à avoir été utilisée sera utilisée la prochaine fois.
- La fonction **BASS/TREBLE** peut être utilisée simultanément avec les fonctions **EQUALIZER** ou **P.BASS**.

Lorsqu'une des deux fonctions ci-dessus est sélectionnée, la fonction qui n'est pas sélectionnée est affichée comme suit.

1 Lorsque le réglage de la fonction P.BASS (ON/OFF) est changé.

- EQUALIZER** : FLAT

2 Lorsque le réglage de la fonction EQUALIZER (ON/OFF) est changé.

- P.BASS** : OFF

Réglage de l'alarme de réveil

Vous pouvez modifier les réglages de l'alarme de réveil-matin en cours ou définir une nouvelle alarme.

1 Appuyez sur \odot STANDBY/ON pour la mise sous tension.**2 Appuyez sans relâcher sur la touche CLOCK/TIMER.****3 Utilisez les touches \leftarrow/\rightarrow pour sélectionner « ONCE » (une fois) ou « DAILY » (tous les jours), puis appuyez sur ENTER.**

ONCE – Le réveil-matin se déclenchera une seule fois à l'heure choisie.

DAILY – Le réveil-matin se déclenchera à l'heure choisie pour le jour choisi.

4 Utilisez les touches \leftarrow/\rightarrow pour sélectionner l'option « TIMER SET », puis appuyez sur la touche ENTER.**5 Utilisez les touches \leftarrow/\rightarrow pour sélectionner la source de lecture utilisée par le réveil, puis appuyez sur la touche ENTER.**

- Les sources d'entrée **CD**, **FM**, **USB/IPOD**, **IPOD**, **BT AUDIO** et **AUDIO IN** peuvent être sélectionnées comme source de lecture.

6 Utilisez les touches \leftarrow/\rightarrow pour sélectionner le jour de l'alarme, puis appuyez sur la touche ENTER.**7 Utilisez les touches \leftarrow/\rightarrow pour régler l'heure, puis appuyez sur ENTER.****8 Utilisez les touches \leftarrow/\rightarrow pour définir les minutes, puis appuyez sur ENTER.**

- Programmer l'heure d'arrêt comme décrit dans les étapes 7 et 8.

9 Réglez le volume à l'aide de la touche VOLUME +/-, puis appuyez sur ENTER.**10 Appuyez sur \odot STANDBY/ON pour passer en mode veille.**

- Le voyant **TIMER** s'allume.

Rappel de l'alarme de réveil

Un réglage de réveille-matin peut être réutilisé.

1 Suivez les étapes 1 à 3 décrite dans la section « Setting the wake-up timer ».

2 Appuyez sur ←/→ pour sélectionner « TIMER ON », puis appuyez sur ENTER.

Annulation de l'alarme de réveil

Pour désactiver la fonction réveille-matin.

1 Suivez les étapes 1 à 3 décrite dans la section « Setting the wake-up timer ».

2 Appuyez sur ←/→ pour sélectionner « TIMER OFF », puis appuyez sur ENTER.

Utilisation du réveil

1 Appuyez sur ⏻ STANDBY/ON pour couper l'alimentation.

2 Au moment du réveil, cet appareil sera automatiquement mis sous tension et il fera entendre la source d'entrée sélectionnée.

Remarque

- Si au moment où le réveille-matin doit se déclencher, aucun iPod/iPhone/iPad mini n'est connecté à l'appareil ou aucun disque n'est inséré dans ce dernier, l'appareil se mettra en marche mais ne lira aucune piste.
- Certains disques ne conviennent pas à une lecture automatique au moment du réveil.
- Lors du réglage de la fonction réveille-matin, définissez une plage de lecture d'au moins une minute entre le début et la fin.

Utilisation du minuteur de mise en veille

Le minuteur de mise en veille met l'appareil hors tension après le délai spécifié pour que vous puissiez vous endormir l'esprit tranquille.

1 Appuyez de façon répétée sur SLEEP pour sélectionner la durée avant la mise à l'arrêt.

Choisissez entre 10 min, 20 min, 30 min, 60 min, 90 min, 120 min, 150 min, 180 min ou Hors service. La nouvelle valeur programmée s'affiche pendant 3 secondes et le réglage est ainsi terminé.

Remarque

- Le minuteur de mise en veille peut être réglé en appuyant sur SLEEP pendant que la durée restante est affichée.

Utilisation avec un casque

Branchez le connecteur du casque à la prise PHONES.

Lorsque le casque est branché, les enceintes ne fournissent aucun son.

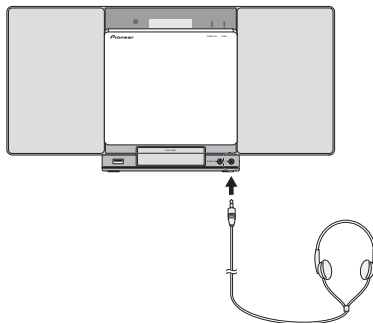

- Ne pas tourner le volume à fond à la mise en route et écouter la musique à des niveaux modérés. Un volume sonore excessif émis par les écouteurs et le casque peut endommager l'ouïe.
- Avant de brancher ou de débrancher le casque, réduire le niveau sonore.
- Utiliser un casque muni d'une fiche de 3,5 mm de diamètre et ayant une impédance de 16 à 50 ohms. L'impédance préconisée est de 32 ohms.
- Le son d'un iPod/iPhone/iPad mini connecté à l'appareil ne peut pas être écouté au moyen d'un casque ou d'écouteurs branchés(s) sur la prise casque de l'appareil. L'indication « HP MUTE » s'affiche si vous connectez un casque ou des écouteurs lorsque la fonction iPod/iPhone/iPad mini est sélectionnée.

Chapitre 5 :

Lecture d'une source iPod/iPhone/iPad mini

En raccordant simplement votre iPod/iPhone/iPad mini à cet appareil, vous pouvez profiter d'un son de grande qualité directement à partir de votre iPod/iPhone/iPad mini. Les commandes de lecture de musique stockées sur un iPod/iPhone/iPad mini peuvent être effectuées directement sur cet appareil ou depuis l'iPod/iPhone/iPad mini.

Vérification des modèles d'iPod/iPhone/iPad mini pris en charge

Les iPod/iPhone/iPad mini utilisables sur cet appareil sont indiqués ci-dessous.

iPod/iPhone/iPad mini	Connecteur du logement	Borne iPod/iPhone
iPod nano 3G/4G/5G/6G	✓	✓
iPod nano 7G	×	✓
iPod touch 1G/2G/3G/4G	✓	✓
iPod touch 5G	×	✓
iPhone	✓	✓
iPhone 3G	✓	✓
iPhone 3GS	✓	✓
iPhone 4	✓	✓
iPhone 4S	✓	✓
iPhone 5	×	✓
iPad mini	×	✓

Remarque

- Pioneer ne garantit pas que cet appareil convienne à des iPod/iPhone/iPad mini, autres que ceux qui sont spécifiés.
- Certaines fonctions peuvent ne pas être accessibles en fonction du modèle et de la version du logiciel.
- L'emploi de l'iPod/iPhone/iPad mini est autorisé pour la reproduction de contenus non protégés ou de contenus que l'utilisateur est autorisé à reproduire légalement.
- Les fonctions telles que l'égaliseur ne peuvent pas être commandées en utilisant ce système et nous recommandons de désactiver l'égaliseur avant la connexion.
- Pioneer ne peut en aucun cas être tenu responsable pour toute perte directe ou indirecte, liée à un problème ou une perte des données enregistrées à la suite d'une défaillance de l'iPod/iPhone/iPad mini.
- Pour des instructions détaillées sur l'utilisation de l'iPod/iPhone/iPad mini, veuillez vous reporter au mode d'emploi qui accompagne votre iPod/iPhone/iPad mini.
- Ce système a été développé et testé pour la version du logiciel iPod/iPhone/iPad mini indiquée sur le site Web de Pioneer (<http://pioneer.jp/homeav/support/ios/eu/>).
- L'installation sur votre iPod/iPhone/iPad mini de versions de logiciel autres que celles indiquées sur le site Web de Pioneer peut provoquer des problèmes d'incompatibilité avec ce système.
- Cette unité ne peut pas servir pour enregistrer un CD, une émission d'un tuner ou le contenu d'un iPod/iPhone/iPad mini.

Connexion de votre iPod/iPhone

ATTENTION

- Si vous raccordez des iPod/iPhone, utilisez toujours l'adaptateur de dock fourni avec votre iPod/iPhone ou un adaptateur disponible dans le commerce et conçu pour soutenir l'iPod/iPhone. L'iPod/iPhone ne peut pas être connecté sans un adaptateur de dock ; des dégâts ou un dysfonctionnement sont à craindre si vous connectez un iPod/iPhone sans faire appel à un adaptateur de dock.
- L'adaptateur universel de station d'accueil iPod/iPhone n'est pas fourni avec cet appareil.

Important

- Si vous utilisez un étui de protection iPod/iPhone vendu dans le commerce, vous ne pourrez peut-être pas connecter votre iPod/iPhone à l'appareil.

1 Appuyez sur PUSH OPEN.

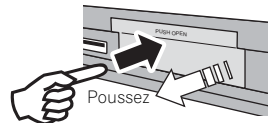

2 Attachez l'adaptateur de dock sur le port de connexion iPod/iPhone.

Lors de la fixation de l'adaptateur de dock, assurez-vous de l'orienter correctement dans le sens avant-arrière. Pour fixer l'adaptateur de station d'accueil, placez d'abord les parties saillantes situées sur le côté avant dans les creux correspondants de la station d'accueil d'iPod/iPhone, puis appuyez pour bloquer l'adaptateur en place. Lors de la fixation de l'adaptateur, faites attention à ne pas abimer les connecteurs.

3 Connectez votre iPod/iPhone.

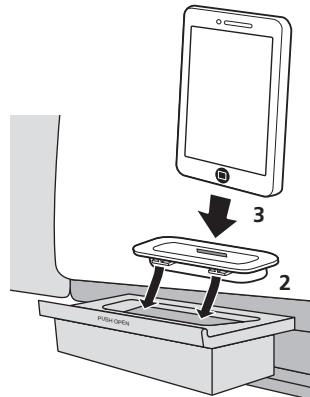

Downloaded from www.vandenborre.be

Français

- Lorsque la station d'accueil n'est pas utilisée, fermez le couvercle en appuyant fermement dessus.

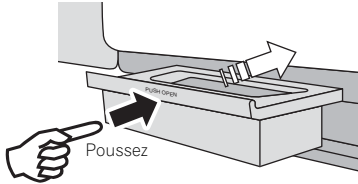

ATTENTION

- N'utilisez pas un adaptateur doté d'une protection contre la foudre pour connecter un iPod/iPhone/iPad mini à l'appareil. Ceci pourrait provoquer un mauvais fonctionnement ou des dommages au connecteur.

Connexion d'un iPod/iPhone/iPad mini à l'aide du support iPhone fourni

1 Connectez le câble iPod/iPhone/iPad mini à la prise iPod/iPhone à l'avant de l'appareil.

2 Faites passer le câble de l'iPod/iPhone/iPad mini à travers le bas du support et connectez-le à l'iPod/iPhone/iPad mini.

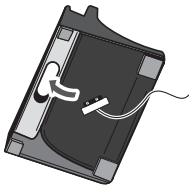

3 Placez l'iPod/iPhone/iPad mini sur le support.

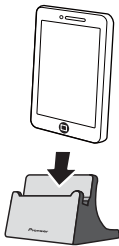

Lecture à partir d'un iPod/iPhone/iPad mini

1 Connectez votre iPod/iPhone/iPad mini.

- Si un iPod/iPhone/iPad mini est connecté alors que l'appareil est déjà en marche, la lecture à partir de l'iPod/iPhone/iPad mini ne commence pas.

2 Appuyez sur la touche iPod de la télécommande ou sélectionnez USB comme source d'entrée.

L'indication « IPOD » ou « USB/IPOD » apparaît sur l'affichage de l'appareil.

3 Une fois l'équipement connecté reconnu, la lecture commence automatiquement.

- Les commandes de l'appareil disponibles pour la lecture à partir d'un iPod/iPhone/iPad mini sont ►||, ◀◀◀, ▶▶▶.
- Dans les cas suivants, actionnez directement votre iPod/iPhone/iPad mini :
 - Recherche d'un fichier par le nom d'artiste ou le genre.
 - Utilisation en cours du mode de lecture répétée ou aléatoire.

ATTENTION

- Quand votre iPod/iPhone/iPad mini est connecté à cet appareil et que vous souhaitez le faire fonctionner en le touchant directement, assurez-vous de tenir l'iPod/iPhone/iPad mini avec l'autre main pour éviter un mauvais fonctionnement causé par un contact défectueux.

Remarque

- Pour des instructions détaillées sur l'utilisation de l'iPod/iPhone/iPad mini, veuillez vous reporter au mode d'emploi qui accompagne votre iPod/iPhone/iPad mini.
- L'iPod/iPhone/iPad mini se charge chaque fois qu'il est connecté à cet appareil. (Cela vaut également lorsque l'appareil est en mode veille.)
- Lorsque la source d'entrée de l'appareil est changée de l'iPod vers une autre source, la lecture à partir de l'iPod/iPhone/iPad mini est arrêtée temporairement.

Important

Si cet appareil ne peut assurer la lecture de votre iPod/iPhone/iPad mini, effectuez les vérifications suivantes :

- Vérifiez si l'iPod/iPhone/iPad mini est pris en charge par cet appareil.
- Reconnectez l'iPod/iPhone/iPad mini à l'appareil. Si cela ne permet pas de résoudre le problème, essayez de réinitialiser votre iPod/iPhone/iPad mini.
- Vérifiez si le micrologiciel de l'iPod/iPhone/iPad mini est pris en charge par l'appareil.

Si l'iPod/iPhone/iPad mini ne peut pas être utilisé, vérifiez les points suivants :

- L'iPod/iPhone/iPad mini est-il raccordé correctement ? Reconnectez l'iPod/iPhone/iPad mini à l'appareil.
- L'iPod/iPhone/iPad mini est-il figé ? Essayez de réinitialiser l'iPod/iPhone/iPad mini et de le reconnecter à l'appareil.

Chapitre 6 :

Lecture de disque

Ce système peut lire un disque CD standard, un disque CD-R/RW en format CD et un CD-R/RW avec un fichier MP3 ou WMA, mais ne peut pas enregistrer sur ces types de CD. Certains disques audio CD-R et CD-RW peuvent être illisibles à cause de l'état du disque ou du dispositif utilisé pour l'enregistrement.

MP3 :

MP3 est un format de compression. Il s'agit de l'acronyme de MPEG Audio Layer 3. MP3 est un code audio qui permet de compresser des données audio de façon significative sans altérer la qualité sonore.

- Ce système prend en charge les fichiers de type MPEG-1/2 Audio Layer 3 (Taux d'échantillonnage : 8 kHz à 48 kHz; Débit binaire : 64 kbps à 384 kbps).
- Pendant la lecture d'un fichier VBR, le compteur sur l'afficher peut différer du temps de lecture en cours.

WMA :

Les fichiers WMA (Windows Media Audio) sont des fichiers de type « Advanced System Format » créés par compression de fichiers audio avec le codec audio Windows Media. Le format WMA est le format de fichier audio développé par Microsoft pour le lecteur Windows Media.

- Ce système prend en charge les fichiers de type WMA (Taux d'échantillonnage : 32 kHz/44,1 kHz/ 48 kHz; Débit binaire : 64 kbps à 320 kbps).
- Pendant la lecture d'un fichier VBR, le compteur sur l'afficher peut différer du temps de lecture en cours.

Lecture de disques ou de fichiers

1 Appuyez sur \odot STANDBY/ON pour la mise sous tension.

2 Appuyez sur la touche CD de la télécommande ou utilisez la touche INPUT de l'appareil pour sélectionner la source d'entrée CD.

3 Appuyez sur \blacktriangle OPEN/CLOSE pour ouvrir la trappe électrique coulissante du compartiment CD.

4 Insérez le disque.

Insérez le disque en orientant l'étiquette imprimée vers l'extérieur (de manière à ce que vous puissiez la voir).

Insérez le disque en appuyant dessus jusqu'à ce que le centre du disque soit bien en place (un clic sonore doit se produire).

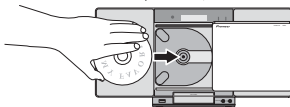

5 Appuyez sur \blacktriangle OPEN/CLOSE pour refermer la trappe électrique coulissante du compartiment CD.

6 Appuyez sur \blacktriangleright II pour lancer la lecture du disque.

Après la lecture de la dernière plage, l'appareil s'arrête automatiquement.

ATTENTION

- Ne touchez pas la lentille du lecteur.
- Veillez à ce que vos mains ou le câble du casque ne soient pas coincés par la trappe coulissante lors de l'ouverture ou de la fermeture de celle-ci.
- N'insérez pas plusieurs disques à la fois dans le tiroir disque.
- Ne pas utiliser de disques de formes spéciales (cœur, octogone, etc.). Ceci risque de provoquer des dysfonctionnements.
- Ne touchez pas la trappe électrique coulissante du compartiment CD lorsqu'elle est en mouvement.
- En cas de panne d'alimentation électrique lorsque la trappe électrique coulissante du compartiment CD est ouverte, veuillez attendre jusqu'à ce que l'alimentation soit rétablie.

Remarque

- L'appareil prend plus de temps (environ 20 à 90 secondes) pour lire un disque MP3/WMA qu'un CD ordinaire à cause de la structure de ses informations.
- Lorsque le début de la première piste est atteint en cours de retour rapide, l'appareil passe en mode lecture (uniquement pour les CD).
- En cas de parasites sur télévision ou radio au cours de l'utilisation de disques, éloigner l'appareil du téléviseur ou du poste de radio.

Astuce

- Si aucune opération n'a été effectuée en mode CD ou si le fichier audio n'a pas été lu depuis plus de 30 minutes, l'appareil se met automatiquement hors tension.

Diverses fonctions de disque

Fonction	Appareil principal	Télécommande	Opération
Lecture			Presser en mode d'arrêt.
Arrêt			Utilisable en cours de lecture.
Pause			Utilisable en cours de lecture. Appuyez sur la touche ▶ pour reprendre la lecture à partir du point où la lecture a été mise en pause.
Plage haut/bas			Presser en mode de lecture ou d'arrêt. Si vous appuyez sur ces touches lorsque la lecture est à l'arrêt, appuyez ensuite sur la touche ▶ pour commencer la lecture de la piste souhaitée.
Avance rapide/inversion			Presser en mode de lecture et la maintenir enfoncée. Relâcher la touche pour reprendre la lecture.

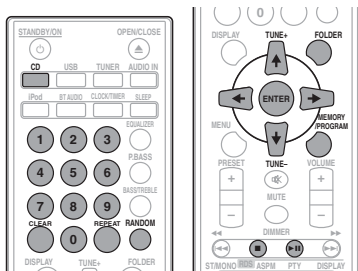
Lecture avancée de disques MP3/WMA ou CD**Recherche directe de morceaux**

Vous pouvez utiliser les touches numérotées pour sélectionner et lire les pistes souhaitées du disque inséré dans le lecteur.

Utilisez les touches numérotées de la télécommande pour sélectionner la piste souhaitée pendant que l'appareil est en train de lire le disque.

Remarque

- Un numéro de plage supérieur au nombre de plages sur le disque ne peut pas être sélectionné.

Arrêt de la lecture :

Appuyez sur la touche **■**.

Lecture répétée

Avec répétition lecture, l'appareil peut relire continuellement une piste toutes les pistes ou une séquence programmée.

Pour répéter la lecture d'une piste :

Appuyez à plusieurs reprises sur la touche **REPEAT** jusqu'à ce que l'indication « RPT ONE » apparaisse. Appuyez sur la touche **ENTER**.

Pour répéter tous les morceaux :

Appuyez à plusieurs reprises sur la touche **REPEAT** jusqu'à ce que l'indication « RPT ALL » apparaisse. Appuyez sur la touche **ENTER**.

Pour répéter des morceaux souhaités :

Suivez les étapes 1 à 5 décrites dans la section « Lecture des morceaux programmés (CD ou MP3/WMA) » à la page suivante, puis appuyez sur la touche **REPEAT** à plusieurs reprises jusqu'à ce que l'indication « RPT ALL » apparaisse. Appuyez sur la touche **ENTER**.

Pour annuler la répétition :

Appuyez à plusieurs reprises sur la touche **REPEAT** jusqu'à ce que l'indication « RPT OFF » apparaisse. Appuyez sur la touche **ENTER**.

Remarque

- Après avoir utilisé la lecture répétée, n'oubliez pas d'appuyer sur la touche **■**. Sinon, le disque sera lu continuellement.
- Pendant la lecture répétée, la lecture aléatoire n'est pas disponible.

Lecture aléatoire

Les plages du disque peuvent être lues automatiquement en ordre aléatoire.

Pour lire tous les morceaux dans un ordre aléatoire :

Appuyez à plusieurs reprises sur la touche **RANDOM** jusqu'à ce que l'indication « RDM ON » apparaisse. Appuyez sur la touche **ENTER**.

Pour annuler la lecture aléatoire :

Appuyez à plusieurs reprises sur la touche **RANDOM** jusqu'à ce que l'indication « RDM OFF » apparaisse. Appuyez sur la touche **ENTER**.

Remarque

- Si vous appuyez sur la touche **▶||** pendant la lecture en mode aléatoire, vous pouvez accéder à la piste suivante sélectionnée par la fonction de lecture aléatoire. Mais la touche **◀◀** ne permet pas de revenir à la piste précédente. Le début de la plage courante sera repéré.
- Lors de la lecture au hasard, l'appareil reproduit des morceaux dans un ordre aléatoire. (Vous ne pouvez pas choisir l'ordre de lecture des pistes.)
- Pendant la lecture aléatoire, la lecture répétée n'est pas disponible.

Lecture des morceaux programmés (CD ou MP3/WMA)

On peut sélectionner 32 morceaux (maxi) pour la lecture dans un ordre souhaité.

1 En mode arrêt, appuyez sur la touche MEMORY/PROGRAM pour accéder au mode de lecture programmée.

2 Utilisez les touches ◀◀ ▶▶ ou les touches numérotées de la télécommande pour sélectionner les pistes souhaitées.

3 Appuyez sur ENTER pour mémoriser le dossier et le numéro de piste.

4 Répéter les étapes 2 à 3 pour programmer d'autres dossiers/plages. 32 plages au total sont programmables.

- Si vous souhaitez vérifier les pistes programmées, appuyez sur **MEMORY/PROGRAM**.
- En cas d'erreur, les dernières pistes programmées peuvent être effacées de la programmation en appuyant sur la touche **CLEAR**.

5 Appuyez sur ▶▶ pour lancer la lecture du disque.

Pour annuler la lecture des morceaux programmés :

Pour annuler la programmation de lecture, appuyez deux fois sur la touche ■ de la télécommande. L'indication « PRG CLR » apparaît sur l'écran et tous les contenus programmés sont effacés.

Ajout de pistes à la programmation :

Appuyez sur **MEMORY/PROGRAM**. Puis suivez les étapes 2 à 3 pour ajouter des pistes.

Remarque

- Lorsqu'un disque est éjecté, la programmation est automatiquement effacée.
- Si vous appuyez sur la touche **STANDBY/ON** pour passer en mode veille ou si vous sélectionnez une source différente de **CD**, la programmation sera effacée.
- La lecture aléatoire n'est pas possible en mode de lecture programmée.

À propos du téléchargement de fichiers MP3/WMA

Il y a de nombreux sites de musique sur l'Internet d'où on peut télécharger des fichiers musicaux MP3/WMA. Suivre les instructions de ces sites pour télécharger ce type de fichiers. Il est alors possible de lire ces fichiers musicaux téléchargés en les gravant sur un disque CD-R/RW.

- Les chansons/fichiers téléchargés sont pour usage personnel seulement. Toute autre utilisation d'une chanson sans la permission du propriétaire est illégale.

Sur l'ordre de lecture des dossiers

Si des fichiers MP3/WMA sont présents dans plusieurs dossiers, un nombre sera automatiquement attribué à chaque dossier.

Ces dossiers peuvent être sélectionnés à l'aide de la touche **FOLDER** de la télécommande. Si le dossier sélectionné contient des formats de fichier qui ne sont pas supportés, le dossier est sauté et le dossier suivant est sélectionné.

Exemple : Voici comment les numéros de dossiers sont attribués lorsque des fichiers aux formats MP3/WMA sont enregistrés.

1 Le dossier RACINE est défini comme DOSSIER 1.

2 Pour les dossiers contenus dans le dossier RACINE (DOSSIER A et DOSSIER B), le dossier qui a été enregistré en premier est défini comme DOSSIER 2, puis le dossier qui a été enregistré après comme DOSSIER 3.

3 Pour les dossiers contenus dans le DOSSIER A (DOSSIER C et DOSSIER D), le dossier qui a été enregistré en premier est défini comme DOSSIER 4, puis le dossier qui a été enregistré après comme DOSSIER 5.

4 Le DOSSIER E qui est contenu dans le DOSSIER D est défini comme DOSSIER 6.

- L'information relative à l'ordre des dossiers et des fichiers écrits sur le disque dépend du logiciel d'écriture. Il est possible que l'appareil ne lise pas les fichiers selon l'ordre prévu.
- L'appareil peut lire un disque contenant jusqu'à 255 dossiers et 999 fichiers MP3/WMA au total (en comptant les fichiers non lisibles).

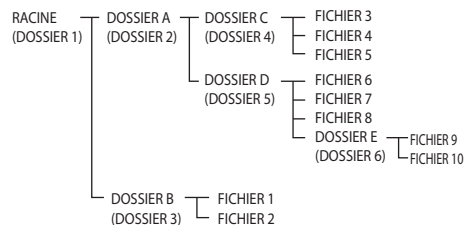

Spécifiez le dossier de lecture souhaité

Pour spécifier le dossier à lire, effectuer la procédure suivante.

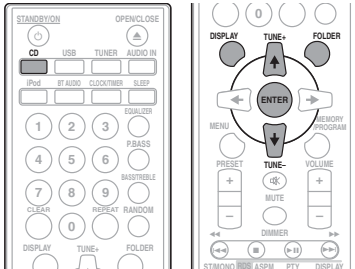

1 Appuyez sur la touche CD et chargez un disque MP3/WMA.

2 Appuyez sur FOLDER et utilisez les touches ↑/↓ pour sélectionner le dossier de lecture souhaité.

3 Appuyez sur la touche ENTER.

La lecture commence au premier morceau du dossier sélectionné.

- Même lorsque la lecture est arrêtée, il est possible d'utiliser les touches ↑/↓ pour sélectionner un dossier.

Sélection des informations affichées

1 Appuyez sur la touche DISPLAY.

Si le titre, le nom de l'artiste et le nom de l'album ont été enregistrés dans le fichier, ces informations apparaissent sur l'affichage. (L'appareil peut uniquement afficher des caractères alphanumériques. Les caractères autres qu'alphanumériques sont remplacés à l'affichage par des astérisques « * ».)

Affichage du numéro de piste et du temps de lecture → Affichage du titre/artiste/album



Affichage du type de fichier



Affichage du numéro de dossier/piste

Remarque

- Les « fichiers WMA protégés contre la copie » et les « fichiers non pris en charge » ne peuvent pas être lus. Dans ce cas, les fichiers sont ignorés automatiquement lors de la lecture.
- Dans certains cas, il est possible qu'aucune information ne puisse être affichée.
- L'affichage du titre, de l'artiste et du nom de l'album est pris en charge uniquement pour les fichiers MP3.

Chapitre 7 :

Lecture USB

Lecture à partir de contenu stocké sur un périphérique USB

Il est possible d'obtenir un son à deux canaux en utilisant l'interface USB située à l'avant de ce récepteur.

- Pioneer ne garantit pas que tout fichier enregistré sur un périphérique de stockage USB puisse être lu par l'appareil, ni que ce dernier puisse fournir l'alimentation nécessaire au périphérique de stockage USB. Notez aussi que Pioneer décline toute responsabilité en cas de perte de fichiers d'une clé USB, résultant de la connexion à cet appareil.

1 Sélectionnez USB comme source d'entrée.

« USB/IPOD » apparaît sur l'afficheur principal.

2 Connectez le périphérique de stockage USB.

Le nombre de dossiers/fichiers stockés sur le périphérique USB connecté à l'appareil apparaît automatiquement sur l'affichage.

- Cet appareil ne prend pas en charge les concentrateurs USB.
- Lorsqu'un iPod/iPhone/iPad mini est connecté à l'appareil, il commence à se recharger automatiquement depuis l'appareil.

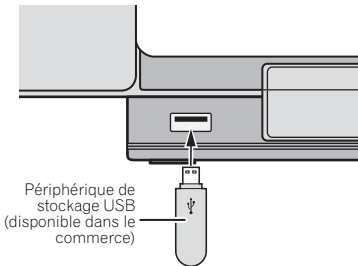

3 Une fois la reconnaissance terminée, appuyez sur la touche ► II pour lancer la lecture.

- Si vous souhaitez changer de source d'entrée, arrêtez d'abord la lecture de la musique stockée sur le périphérique USB, avant de changer de source.

4 Déconnectez le périphérique de stockage USB de la prise iPod/iPhone.

Mettez l'appareil hors tension avant de débrancher le périphérique de stockage USB.

Remarque

- Une clé mémoire flash USB prenant en charge la norme USB 2.0 peut être utilisée.
- Il se peut que cet appareil ne reconnaisse pas certaines clés USB et qu'il ne puisse pas lire les fichiers ou fournir le courant à une clé mémoire USB. Pour plus de détails, voir la section *Lorsqu'un périphérique de stockage USB est connecté* à la page 32.
- Lorsqu'un périphérique de stockage USB n'est pas en cours de lecture et qu'aucune opération n'a été effectuée depuis 30 minutes, l'appareil se met automatiquement à l'arrêt.

Lecture répétée

Avec répétition lecture, l'appareil peut relire continuellement une piste toutes les pistes ou une séquence programmée.

Pour répéter la lecture d'une piste :

Appuyez à plusieurs reprises sur la touche **REPEAT** jusqu'à ce que l'indication « RPT ONE » apparaisse. Appuyez sur la touche **ENTER**.

Pour répéter tous les morceaux :

Appuyez à plusieurs reprises sur la touche **REPEAT** jusqu'à ce que l'indication « RPT ALL » apparaisse. Appuyez sur la touche **ENTER**.

Pour répéter des morceaux souhaités :

Suivez les étapes 1 à 5 décrites dans la section « Lecture des morceaux programmés (CD ou MP3/WMA) » à la page suivante, puis appuyez sur la touche **REPEAT** à plusieurs reprises jusqu'à ce que l'indication « RPT ALL » apparaisse. Appuyez sur la touche **ENTER**.

Pour annuler la répétition :

Appuyez à plusieurs reprises sur la touche **REPEAT** jusqu'à ce que l'indication « RPT OFF » apparaisse. Appuyez sur la touche **ENTER**.

Remarque

- Après avoir utilisé la lecture répétée, n'oubliez pas d'appuyer sur la touche ■. Sinon, la lecture du fichier sur le périphérique de stockage USB continuera sans fin.
- Pendant la lecture répétée, la lecture aléatoire n'est pas disponible.

Lecture aléatoire

Un fichier sur un périphérique de stockage USB peut être lu automatiquement en ordre aléatoire.

Pour lire tous les morceaux dans un ordre aléatoire :

Appuyez à plusieurs reprises sur la touche **RANDOM** jusqu'à ce que l'indication « RDM ON » apparaisse. Appuyez sur la touche **ENTER**.

Pour annuler la lecture aléatoire :

Appuyez à plusieurs reprises sur la touche **RANDOM** jusqu'à ce que l'indication « RDM OFF » apparaisse. Appuyez sur la touche **ENTER**.

Remarque

- Si vous appuyez sur la touche ►► pendant la lecture en mode aléatoire, vous pouvez accéder à la piste suivante sélectionnée par la fonction de lecture aléatoire. Mais la touche ◄◄ ne permet pas de revenir à la piste précédente. Le début de la plage courante sera repéré.
- Lors de la lecture au hasard, l'appareil reproduit des morceaux dans un ordre aléatoire. (Vous ne pouvez pas choisir l'ordre de lecture des pistes.)
- Pendant la lecture aléatoire, la lecture répétée n'est pas disponible.

Spécifiez le dossier de lecture souhaité

Pour spécifier le dossier à lire, effectuer la procédure suivante.

- 1 Sélectionnez la source d'entrée USB et connectez le périphérique de stockage USB.**
- 2 Appuyez sur FOLDER et utilisez les touches ↑/↓ pour sélectionner le dossier de lecture souhaité.**
- 3 Appuyez sur la touche ENTER.**

La lecture commence au premier morceau du dossier sélectionné.

- Même lorsque la lecture est arrêtée, il est possible d'utiliser les touches ↑/↓ pour sélectionner un dossier.

Sélection des informations affichées

L'appareil peut afficher les informations enregistrées dans le périphérique de stockage USB. Pour plus de détails, voir la section *Sélection des informations affichées* à la page 21.

Lecture dans l'ordre souhaité (Lecture programmée)

L'appareil peut lire les dossiers enregistrés sur un périphérique de stockage USB dans l'ordre souhaité. Pour plus de détails, voir la section *Lecture des morceaux programmés (CD ou MP3/WMA)* à la page 20.

Chapitre 8 :

Utilisation du tuner

Écoute d'émissions de radio

Les étapes suivantes décrivent la façon de régler les bandes FM à l'aide de la recherche automatique et des fonctions de réglage manuel. Une fois que le tuner est réglé sur une station, vous pouvez mémoriser sa fréquence pour accéder facilement à cette station plus tard. Voir la section *Mémorisation des stations* ci-dessous pour en savoir plus sur la façon de procéder.

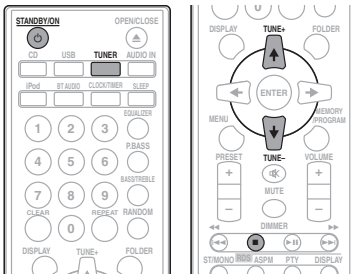

Accord

- 1 Appuyez sur la touche **STANDBY/ON** pour mettre l'appareil sous tension.
- 2 Appuyez sur la touche **TUNER**.
- 3 Appuyez sur la touche **TUNE +/-** de la télécommande pour rechercher la station souhaitée.

Réglage automatique :

Appuyez sans relâcher sur la touche **TUNE +/-** ; le balayage des fréquences commence automatiquement et la recherche s'arrête à la première station de radio pouvant être captée.

Accord manuel :

Appuyez à plusieurs reprises sur la touche **TUNE +/-** de la télécommande pour rechercher la station souhaitée.

Remarque

- En cas d'interférence/parasites radio, la recherche automatique peut s'arrêter automatiquement.
- La recherche automatique ignore les stations de radio dont le signal est faible.
- Pour arrêter la recherche automatique, appuyez sur **■**.
- Lorsqu'une station de radio RDS (Radio Data System) est trouvée, sa fréquence s'affiche en premier. Le nom de la station apparaît ensuite.

- La recherche automatique complète des stations peut être effectuée pour les stations RDS en utilisant le mode ASPM de mémorisation automatique des stations de radio (voir page 26).

Pour recevoir une émission FM stéréo :

- Appuyez sur la touche **ST/MONO** pour sélectionner le mode audio stéréo et l'indication « AUTO » apparaît à l'affichage.

Amélioration d'une réception FM de mauvaise qualité :

1 Appuyez à plusieurs reprises sur la touche **ST/MONO** pour sélectionner **MONO**.

Le tuner passe du mode stéréo au mode mono, ce qui permet d'améliorer la qualité de réception en cas de mauvaise réception.

Mémorisation des stations

Si vous écoutez souvent une station de radio, il peut être pratique d'enregistrer sa fréquence dans le récepteur afin de pouvoir y accéder facilement lorsque vous le souhaitez (Stations préréglées). Ceci vous évite d'avoir à rechercher la fréquence chaque fois que vous désirez écouter cette station. Cet appareil peut mémoriser jusqu'à 30 stations.

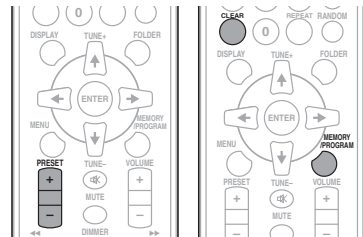

1 Réglez une station que vous souhaitez mémoriser.

Pour plus d'information à ce sujet, voir la section *Accord* ci-dessus.

2 Appuyez sur **MEMORY/PROGRAM**.

L'affichage du numéro de préréglage clignote.

3 Appuyez sur la touche **PRESET +/-** pour choisir le numéro que vous souhaitez affecter à la station sélectionnée.

4 Appuyez sur la touche MEMORY/PROGRAM pour enregistrer la station dans la mémoire.

Si l'affichage du numéro de préréglage passe du mode clignotant au mode fixe avant que la station ne soit mise en mémoire, reprenez la procédure à partir de l'étape 2.

- Renouveler les étapes 1 à 4 pour mémoriser d'autres stations ou remplacer une station mise en mémoire. Lorsqu'une nouvelle station est mémorisée, la station mémorisée auparavant sur le même numéro de chaîne sera effacée.

Remarque

- La fonction de sauvegarde conserve les réglages mémorisés pendant quelques heures en cas de panne de courant ou lorsque le cordon d'alimentation secteur est débranché.

Rappel d'une station mémorisée

1 Utiliser la touche PRESET +/- pour sélectionner la station souhaitée.

Pour balayer les stations préréglées

On peut balayer les stations mises en mémoire automatiquement. (Balayage dans la mémoire de présélection)

1 Appuyez sans relâcher sur la touche PRESET +/-.

Le numéro de préréglage s'affiche et le tuner fait défiler les stations mémorisées en s'arrêtant 5 secondes sur chacune.

2 Appuyez de nouveau sur PRESET +/- lorsque le tuner passe sur la station souhaitée.

Pour effacer toute la mémoire

1 Appuyez sur la touche TUNER de la télécommande.

2 Appuyez sur la touche CLEAR jusqu'à ce que l'indication « MEM CLR » apparaisse.

Remarque

- Toutes les stations seront effacées.

Utilisation du système RDS (Radio Data System)

Présentation du système RDS

Le système RDS (système de radiocommunication de données) est utilisé par la plupart des stations de radio FM pour fournir aux auditeurs différents types d'informations—

notamment le nom de la station et le type d'émission diffusées.

L'une des fonctions du système RDS permet d'effectuer une recherche par type de programme. Par exemple, vous pouvez rechercher une station qui diffuse une émission ayant pour type de programme **JAZZ**.

Vous pouvez rechercher les types de programmes suivants :

NEWS – Informations

AFFAIRS – Analyse de l'actualité

INFO – Informations d'ordre général

SPORT – Sport

EDUCATE – Éducation

DRAMA – Pièces radiophoniques, etc.

CULTURE – Culture nationale ou régionale, théâtre, etc.

SCIENCE – Science et technologie

VARIED – Habituellement programmes de discussion, quiz ou entretiens.

POP M – Musique pop

ROCK M – Musique rock

EASY M – Écoute aisée

LIGHT M – Musique classique

« légère »

CLASSICS – Musique classique

« sérieuse »

OTHER M – Musique ne correspondant à aucune des catégories ci-dessus

WEATHER – Bulletins météorologiques

FINANCE – Rapports de bourse, commerce, ventes, etc.

CHILDREN – Programmes pour enfants

SOCIAL – Affaires sociales

RELIGION – Programmes religieux

PHONE IN – Opinion publique par téléphone

TRAVEL – Voyages et vacances, plutôt qu'annonces de circulation routière

LEISURE – Loisirs et hobbies

JAZZ – Jazz

COUNTRY – Musique country

NATION M – Musique populaire dans une autre langue que l'anglais

OLDIES – Musique populaire des années 50 et 60

FOLK M – Musique folk

DOCUMENT – Documentaires

TEST – Programme spécialement prévu pour tester les équipements ou les récepteurs radio d'urgence.

ALARM – Annonce urgente, dans un cas exceptionnel, qui avertit d'un danger à venir.

Recherche de programmes RDS

Vous pouvez rechercher un type de programme parmi ceux énumérés ci-dessus.

1 Appuyez sur la touche TUNER de la télécommande.

- La fonction RDS est uniquement disponible en mode FM.

2 Appuyez sur la touche RDS PTY de la télécommande.

L'indication « SELECT » s'affiche pendant environ 6 secondes.

3 Appuyez sur \leftarrow/\rightarrow pour sélectionner le type de programme à écouter.

Le type de programme affiché change à chaque pression sur la touche. Si vous maintenez la touche enfoncée, l'affichage des types de programme défile en continu.

4 Alors que le type de programme sélectionné est affiché (pendant 6 secondes), appuyez de nouveau sur la touche RDS PTY.

Le type de programme sélectionné s'affiche pendant 2 secondes, puis l'indication « SEARCH » apparaît et la recherche commence.

Remarque

- Si l'affichage arrête de clignoter, renouveler l'opération depuis l'étape 2. Si l'appareil trouve une émission correspondant au type de programme sélectionné, le numéro de la station apparaît pendant environ 8 secondes puis le nom de la station est affiché.
- Si vous souhaitez écouter le même type de programme sur une autre station radio, appuyez sur la touche **RDS PTY** pendant que le numéro ou le nom de la station clignote à l'affichage. L'appareil recherche alors une autre station.
- Si aucune station n'est trouvée, « NO FOUND » apparaît pendant 4 secondes.

Informations données par RDS

À chaque pression sur la touche **RDS DISPLAY**, l'affichage change comme suit :

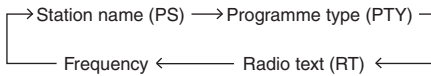
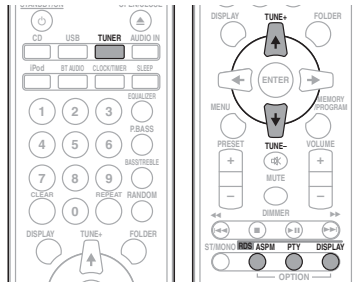

Lorsqu'il s'agit d'une station non-RDS ou d'une station RDS portant de faibles signaux, l'affichage change comme suit :



Utilisation de la fonction de mémorisation automatique des stations de radio (ASPM)

En mode ASPM, le tuner recherche automatiquement de nouvelles stations RDS. Jusqu'à 30 stations programmables.

S'il y a des stations déjà mises en mémoire, le nombre de stations mémorisables est réduit d'autant.

1 Appuyez sur la touche TUNER de la télécommande.

2 Appuyez sans relâcher sur la touche RDS ASPM de la télécommande.

Le voyant « ASPM » clignote pendant environ 4 secondes, et le balayage démarre (87,5 MHz à 108 MHz).

Une fois le balayage terminé, le nombre de stations mémorisées s'affiche pendant 4 secondes, puis « END » apparaît pendant 4 secondes.

Pour interrompre l'opération ASPM en cours :

Appuyez sur la touche **■** pendant que le tuner est en train de rechercher des stations. Les stations préalablement mises en mémoire restent inchangées.

Remarque

- Si une station diffuse sur deux fréquences différentes, la plus forte sera mise en mémoire.
- L'appareil ignore une station utilisant la même fréquence que celle de la station déjà mise en mémoire.
- S'il y a 30 stations déjà stockées en mémoire, la recherche sera annulée. Pour refaire l'opération ASPM, effacer des stations.
- Si aucune stations n'est mise en mémoire, l'appareil affiche « END » pendant 4 secondes environ.
- Si des signaux RDS sont faibles, le nom de station peut ne pas être mémorisé.
- Il est possible de stocker une station dans deux canaux différents.
- Selon la région ou l'époque de l'année, les noms de stations peuvent changer.

Remarques au sujet du fonctionnement RDS

Il ne s'agit pas d'un mauvais fonctionnement même si l'un des cas suivants se présente :

- L'indication « PS », « No PS » et un nom de station s'affichent tour à tour et de manière correcte.
- Lorsqu'il s'agit d'une station ne diffusant pas correctement ou d'une station en cours d'essai, la fonction RDS ne fonctionne pas de façon souhaitée.
- S'il s'agit d'une station RDS portant de faibles signaux, l'appareil n'arrive pas à afficher le nom de la station.
- « No PS », « No PTY » ou « No RT » clignote environ 5 secondes et la fréquence s'affiche.

Remarques au sujet du texte radio :

- Les 8 premiers caractères des données texte de la station radio s'affichent, puis le reste du texte défile à l'affichage.
- Si on capte une station RDS n'émettant pas de texte radio, l'appareil affiche « No RT » au passage en position de texte radio.
- L'appareil affiche « RT » pendant la réception de texte radio ou chaque fois que le texte change.

Chapitre 9 :

Autres raccordements

ATTENTION

- Avant d'effectuer ou de modifier les raccordements, mettez l'appareil hors tension et débranchez le cordon d'alimentation au niveau de la prise secteur.

Connexion de composants auxiliaires

Connectez l'équipement de lecture auxiliaire à la prise mini-jack **AUDIO IN** située sur le panneau avant de l'appareil.

- Cette méthode permet de lire de la musique sur cet appareil à partir d'un iPod/iPhone/iPad mini qui ne prend pas en charge la connexion via une station d'accueil iPod ou une prise pour iPod/iPhone.

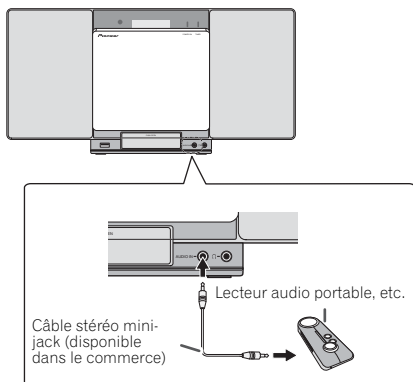
**1 Appuyez sur la touche INPUT de l'appareil ou sur la touche AUDIO IN de la télécommande pour changer de source.**

Lorsque la source d'entrée **INPUT** est sélectionnée, l'indication « **AUDIO IN** » apparaît à l'affichage.

Remarque

- Si le jack à mini-fiche **AUDIO IN** est branché sur la prise auxiliaire de casque, le volume de l'appareil sera ajusté par la commande de volume du composant de lecture. Si la qualité du son est affectée lorsque vous baissez le volume sur l'appareil, essayez de baisser le volume sur l'équipement de lecture externe.

Chapitre 10 :

Lecture audio Bluetooth®

Lecture de musique par la technologie sans fil Bluetooth

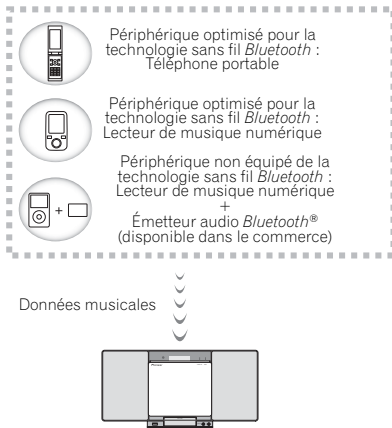

L'appareil peut lire de la musique stockée sur des périphériques équipés de la fonction sans fil Bluetooth (téléphones portables, lecteurs de musique numériques, etc.). Vous pouvez aussi utiliser un transmetteur audio Bluetooth (vendu séparément) pour lire de la musique à partir d'équipements non dotés de la fonction sans fil Bluetooth. Pour plus d'informations, veuillez consulter le Guide d'utilisation de votre équipement Bluetooth.

La marque de mot et les logos Bluetooth® sont des marques déposées appartenant à Bluetooth SIG, Inc. et toute utilisation de ces marques par PIONEER CORPORATION est faite sous licence. Les autres marques commerciales et noms commerciaux appartiennent à leurs propriétaires respectifs.

Association avec l'appareil (enregistrement initial)

Pour pouvoir lire de la musique stockée sur un périphérique sans fil Bluetooth, il est tout d'abord nécessaire d'associer les deux équipements. L'association doit être effectuée lors de la première utilisation de l'appareil avec un périphérique sans fil Bluetooth, ou lorsque les données d'association ont été effacées pour une raison quelconque.

L'association est une procédure nécessaire pour permettre les communications à l'aide de la technologie sans fil Bluetooth.

- L'association est effectuée seulement lorsque vous utilisez l'appareil et le périphérique sans fil Bluetooth ensemble pour la première fois.
- Afin d'autoriser les communications à l'aide de la technologie sans fil Bluetooth, l'association doit être effectuée à la fois sur l'appareil et sur le périphérique sans fil Bluetooth.
- Après avoir appuyé sur la touche **BT AUDIO** et être passé sur l'entrée **BT AUDIO**, effectuez la procédure d'association sur le périphérique sans fil Bluetooth. Si cette procédure d'association s'est déroulée correctement, vous n'avez pas besoin d'effectuer la procédure d'association ci-dessous sur l'appareil.

Pour plus d'informations, veuillez consulter le Guide d'utilisation de votre équipement Bluetooth.

1 Appuyez sur la touche **STANDBY/ON** pour mettre l'appareil sous tension.

2 Appuyez sur **BT AUDIO**.

L'appareil passe en mode **BT AUDIO**.

3 Mettez le périphérique sans fil Bluetooth que vous souhaitez associer sous tension et effectuez la procédure d'association sur le périphérique.

La procédure d'association commence.

- Placez le périphérique sans fil Bluetooth près de l'appareil.
- Pour plus d'informations sur la procédure d'association de votre périphérique sans fil Bluetooth, veuillez consulter le Guide d'utilisation de votre périphérique.

4 Vérifiez que l'indication PAIRING (association) est affichée, puis appuyez sur ENTER.

5 Utilisez les touches ←/→ pour sélectionner le code PIN, puis appuyez sur ENTER.

Définissez le même code PIN pour l'appareil que pour le périphérique sans fil *Bluetooth*. Les trois codes PIN pouvant être utilisés par l'appareil sont : **0000 / 1234 / 8888** (le réglage d'usine par défaut est **0000**).

- Appuyez sur **ENTER** et l'indication **PAIRING** se met à clignoter.

6 Vérifiez que l'association a bien été effectuée sur le périphérique sans fil *Bluetooth*.

Si l'association avec le périphérique sans fil *Bluetooth* a été réalisée correctement, le nom du périphérique s'affiche sur le panneau avant de l'appareil. (Seuls les caractères alphanumériques à 1 octet peuvent être affichés)

Dans le cas où l'association avec le périphérique sans fil *Bluetooth* a échoué, l'indication **NO PAIR** s'affiche. Dans ce cas, exécutez la procédure de connexion nécessaire sur le périphérique sans fil *Bluetooth*.

Remarque

- Pour certains périphériques il est nécessaire d'exécuter les étapes 4 et 5.

Écouter de la musique sur l'appareil à partir d'un périphérique sans fil *Bluetooth*

1 Appuyez sur BT AUDIO.

L'appareil passe sur l'entrée **BT AUDIO**.

2 Une connexion *Bluetooth* est créée entre le périphérique sans fil *Bluetooth* et l'appareil.

La procédure de connexion vers l'appareil doit être effectuée sur le périphérique sans fil *Bluetooth*.

- Pour plus d'informations sur la procédure de connexion, veuillez consulter le Guide d'utilisation de votre périphérique sans fil *Bluetooth*.

3 Lecture de musique à partir du périphérique sans fil *Bluetooth*.

Précaution concernant les ondes radio

Cet appareil utilise une fréquence d'ondes radio de 2,4 GHz, cette bande étant également utilisée par d'autres systèmes sans fil (consultez la liste ci-dessous). Pour éviter le brouillage ou les interruptions de communication, n'utilisez pas cet appareil à proximité de dispositifs fonctionnant sur la même bande, ou veillez à éteindre ces dispositifs lorsque vous utilisez l'adaptateur.

- Téléphones sans fil
- Télécopieurs filaires
- Fours à micro-ondes
- Périphériques réseau sans fil (IEEE802.11b/g)
- Appareil AV sans fil
- Télécommandes sans fil pour jeux vidéo
- Appareils paramédicaux à micro-ondes
- Certains écrans de surveillance des bébés

D'autres appareils, moins courants, peuvent fonctionner sur la même fréquence :

- Systèmes antiviol
- Stations radio amateur (HAM)
- Systèmes logistiques des grands magasins
- Systèmes discriminatoires des véhicules ferroviaires ou de secours

Remarque

- Si des parasites apparaissent sur l'image du téléviseur, il se peut que le périphérique sans fil *Bluetooth* ou cet appareil (y compris des produits pris en charge par cet appareil) crée des interférences avec le connecteur d'antenne de votre téléviseur, ou avec votre équipement vidéo, radio satellite, etc. Dans ce cas, éloignez le connecteur d'entrée d'antenne par rapport au périphérique sans fil *Bluetooth* ou à cet appareil (y compris des éléments pris en charge par cet appareil).
- Si l'un objet (tel qu'une porte métallique, un mur en béton ou une isolation à feuille d'étain) se trouve entre cet appareil (y compris des périphériques pris en compte par cet appareil) et le périphérique équipé de la technologie sans fil *Bluetooth*, il se peut que vous deviez déplacer le système pour éviter que le signal soit parasité ou interrompu.

Limite de fonctionnement

L'utilisation de cet équipement est limitée à un usage privé. (Selon l'environnement, les distances de transmission peuvent être réduites.)

Dans les situations suivantes, le son peut être coupé ou arrêté pour cause de mauvaise réception ou de non réception des ondes radio :

- Dans des immeubles en béton armé ou à structure métallique.
- Près d'un grand meuble métallique.
- Dans la foule ou près d'un bâtiment ou d'un obstacle.

- Dans un emplacement exposé au champ magnétique, à de l'électricité statique ou des parasites provenant d'équipements de communication radio, utilisant la même bande de fréquence (2,4 GHz) que cet appareil, tel qu'un périphérique LAN sans fil de 2,4 GHz (IEEE802.11b/g) ou un four à micro-ondes.
- Si vous vivez dans une zone résidentielle très peuplée (appartement, maison en ville, etc.) et si le four à micro-ondes de votre voisin se trouve à proximité de votre système, des interférences peuvent se produire. Si tel est le cas, installez votre appareil à un autre endroit. Lorsque le four à micro-ondes n'est pas utilisé, les interférences disparaissent.

Réflexions des ondes radio

Les ondes radio reçues par cet appareil comprennent celles qui proviennent directement du périphérique doté de la technologie sans fil *Bluetooth* (onde directe) et les ondes provenant de différentes directions en raison de leur réflexion sur les murs, le mobilier et le bâtiment (ondes réfléchies). Les ondes réfléchies (dues aux obstacles et objets réfléchissants) produisent à leur tour un certain nombre d'ondes réfléchies et modifient les conditions de réception selon l'endroit. En cas de mauvaise réception audio liée à ce phénomène, essayez de déplacer légèrement le périphérique à technologie sans fil *Bluetooth*. Notez également que les ondes réfléchies peuvent interrompre la réception audio lorsqu'une personne traverse ou s'approche de l'espace entre cet appareil et le périphérique à technologie sans fil *Bluetooth*.

Précautions relatives aux connexions à des produits pris en compte par cet appareil

- Achevez les connexions pour tous les périphériques pris en compte par cet appareil, y compris tous les cordons audio et les câbles d'alimentation, avant de les brancher sur cet appareil.
- Après avoir achevé les connexions sur cet appareil, vérifiez les câbles audio et d'alimentation pour vous assurer qu'ils ne sont pas emmêlés.
- Avant de déconnecter cet appareil, vérifiez que vous disposez d'assez d'espace libre autour de celui-ci.
- Lorsque vous rebranchez les cordons audio et d'autres câbles des produits pris en charge par cet appareil, assurez-vous que l'espace environnant est suffisant pour le faire.

Chapitre 11 :

Informations supplémentaires

Guide de dépannage

Souvent, les opérations incorrectes sont interprétées comme des problèmes ou des dysfonctionnements. Si vous estimez que cet appareil ne fonctionne pas correctement, vérifiez les points ci-dessous. Parfois, le problème peut provenir d'un autre composant. Examinez les autres composants et les appareils électriques utilisés. Si le problème ne peut pas être résolu en dépit des vérifications ci-dessous, consultez le service après-vente Pioneer le plus proche pour faire réparer l'appareil.

- Si l'appareil ne fonctionne pas normalement en raison d'effets extérieurs comme l'électricité statique, débranchez la fiche d'alimentation de la prise de courant et rebranchez-la pour revenir aux conditions normales de fonctionnement.

Problèmes d'ordre général

Problème éventuel	Vérification	Solution
Les paramètres que vous avez réglés sont effacés.	Le cordon d'alimentation a-t-il été débranché ?	Lorsque le cordon d'alimentation est débranché, les réglages que vous avez effectués sont effacés. Réglez l'horloge à nouveau. Si vous ne voulez pas perdre les réglages, ne débranchez pas le cordon d'alimentation.
Différence de volume entre les sources/formats CD, MP3, WMA, iPod/iPhone/iPad mini, radio et AUDIO IN .	Ce problème ne provient pas de cet appareil.	Le volume peut varier selon les sources d'entrée et selon les formats de contenus audio.
	La commande de cet appareil à l'aide de la télécommande n'est pas possible.	Essayez-vous d'utiliser la télécommande en étant placé loin de l'appareil ? Le capteur de la télécommande est-il exposé directement à la lumière du soleil ou à un puissant éclairage artificiel, tel qu'un tube fluorescent ? Les piles sont mortes ?
Le disque ne peut pas être lu.	Le disque est-il rayé ?	Les disques rayés risquent de ne pas pouvoir être lus.
	Le disque est-il sale ?	Nettoyez le disque (page 35).
	Le disque est-il inséré correctement ?	Vérifiez que l'étiquette imprimée est bien orientée vers l'extérieur, de manière à ce que vous puissiez la voir (page 18).
	Cet appareil se trouve-t-il dans un endroit humide ?	De la condensation a pu se former à l'intérieur. Attendez que la condensation s'évapore. N'installez pas cet appareil près d'un climatiseur, etc. (page 35).
Le son « saute » lors de la lecture du disque.	Le volume est-il réglé trop fort ?	Si le son « saute » lors de la lecture à haut volume, réduisez le volume de lecture (page 13).
Les noms de dossiers ou de fichiers ne sont pas reconnus.	Avez-vous dépassé le nombre maximal de noms de dossiers ou de fichiers pouvant être reconnus par cet appareil ?	Un maximum de 255 dossiers peuvent être reconnus sur un disque. Un maximum de 999 fichiers peuvent être reconnus à l'intérieur d'un dossier. Toutefois, selon la structure du dossier, cet appareil peut ne pas être capable de reconnaître certains dossiers ou fichiers.
L'appareil se met automatiquement hors tension.		Si aucune opération n'est effectuée pendant 30 minutes, l'appareil se met automatiquement hors tension.

Problème éventuel	Vérification	Solution
Connexion à un périphérique sans fil <i>Bluetooth</i> impossible, aucun son ne sort ou le son « saute » lorsque la connexion est établie.	Des équipements produisant des ondes électromagnétiques dans la bande de fréquences 2,4 GHz (four à micro-ondes, périphériques réseau sans fil, autres périphériques sans fil <i>Bluetooth</i> , etc.) se trouvent-ils à proximité ?	Dans ce cas, éloignez de tels équipements de l'appareil, ou arrêtez d'utiliser les autres équipements qui émettent des ondes électromagnétiques.
	Le périphérique sans fil <i>Bluetooth</i> est-il trop éloigné de l'appareil, ou est-ce qu'un obstacle se trouve entre les deux ?	Placez le périphérique sans fil <i>Bluetooth</i> dans la même pièce que l'appareil, sans obstacle entre eux, et en respectant une distance maximale de 10 m*. * Cette distance est fournie à titre indicatif. La portée de communication effective peut varier selon l'environnement.
	Le périphérique sans fil <i>Bluetooth</i> est-il réglé sur un mode qui permet la communication sans fil <i>Bluetooth</i> ?	Vérifiez les réglages sur le périphérique sans fil <i>Bluetooth</i> .
	La procédure d'association a-t-elle réussi, ou les données d'association ont-elles été effacées sur l'appareil ou sur le périphérique sans fil <i>Bluetooth</i> ?	Exécutez de nouveau la procédure d'association.
	Le profil du périphérique auquel vous essayez de vous connecter est-il compatible ?	Utilisez un périphérique sans fil <i>Bluetooth</i> qui prend en charge le profil A2DP.

Lorsqu'un périphérique de stockage USB est connecté

Problème éventuel	Vérification	Solution
Le périphérique de stockage USB n'est pas reconnu.	Le périphérique de stockage USB est-il connecté correctement ?	Connectez le périphérique correctement (en l'engageant à fond).
	Le périphérique de stockage USB est-il connecté via un concentrateur USB ?	L'appareil ne prend pas en charge les concentrateurs USB. Connectez directement le périphérique de stockage USB à l'appareil.
	Le périphérique de stockage USB est-il pris en charge par cet appareil ?	Cet appareil prend en charge seulement les clés de mémoire auxiliaire USB. Cet appareil prend en charge les clés à mémoire flash et audio numériques portables. Seuls les systèmes de fichiers FAT16 et FAT32 sont pris en charge. Les autres systèmes de fichiers (exFAT, NTFS, HFS etc.) ne sont pas pris en charge. Une clé mémoire flash USB prenant en charge la norme USB 2.0 peut être utilisée. Cet appareil ne prend pas en charge l'utilisation de disques durs externes.
	Ce problème ne provient pas de cet appareil.	Mettez l'appareil hors tension puis remettez-le sous tension. Certains périphériques de stockage USB peuvent ne pas être reconnus correctement.
Le fichier ne peut pas être lu.	Le fichier est-il protégé contre la copie (par DRM) ?	Les fichiers protégés contre la copie ne peuvent pas être lus.
	Ce problème ne provient pas de cet appareil.	Les fichiers stockés sur un ordinateur ne peuvent pas être lus. Il se peut que l'appareil ne lise pas certains fichiers.

Problème éventuel	Vérification	Solution
Les noms de dossiers ou de fichiers ne sont pas affichés, ou bien ils sont mal affichés.	Le nom de dossier ou les noms de fichier contiennent-ils plus que 30 caractères ?	Le nombre maximum de caractères affichables pour les noms de dossier et de fichier est de 30.
Les noms de dossiers ou de fichiers ne sont pas affichés dans l'ordre alphabétique.	Ce problème ne provient pas de cet appareil.	L'ordre d'affichage des noms de dossier et de fichier dépend de l'ordre dans lequel les dossiers et les fichiers ont été enregistrés sur le périphérique de stockage USB.
Le lecteur prend beaucoup de temps à reconnaître le périphérique de stockage USB.	Quelle est la capacité du périphérique de stockage USB ?	Un certain temps est nécessaire pour charger les données lorsqu'un périphérique de stockage USB de grande capacité est connecté (cela peut prendre plusieurs minutes).
Le périphérique de stockage USB n'est pas alimenté.	Le message AUTH ERR est-il affiché sur le panneau avant ? Lorsque la consommation électrique du périphérique est trop importante, l'alimentation est coupée.	<p>Mettez l'appareil hors tension puis remettez-le sous tension.</p> <p>Mettez l'appareil hors tension, puis débranchez et rebranchez le périphérique de stockage USB.</p> <p>Appuyez sur INPUT pour basculer à l'autre mode, puis revenez au mode USB.</p>

Lorsqu'un iPod/iPhone/iPad mini est connecté

Problème éventuel	Solution
Impossible d'actionner l'iPod/iPhone/iPad mini par la télécommande.	Assurez-vous que l'iPod/iPhone/iPad mini est correctement connecté (voir <i>Connexion de votre iPod/iPhone</i> à la page 16).
Je n'arrive pas à faire fonctionner l'iPod/iPhone/iPad mini.	Assurez-vous que l'iPod/iPhone/iPad mini est correctement connecté (voir <i>Connexion de votre iPod/iPhone</i> à la page 16). Si l'iPod/iPhone/iPad mini a subi une immobilisation, essayez de le réinitialiser et rebranchez-le ensuite sur cet appareil.

Types de disque et formats de fichier lisibles

CD audio	<ul style="list-style-type: none"> • CD Audio en vente dans le commerce • Disques CD-R/-RW/-ROM contenant de la musique enregistrée en format CD-DA
WMA	Fichiers WMA enregistrés sur des disques CD-R/-RW/-ROM ou sur des périphériques de stockage USB
MP3	Fichiers MP3 enregistrés sur des disques CD-R/-RW/-ROM ou sur des périphériques de stockage USB

- **Seuls les disques qui ont été finalisés peuvent être reproduits.**
- Les disques enregistrés en mode d'écriture par paquet (format UDF) ne sont pas compatibles avec cet appareil.
- Les noms de sociétés et de produits mentionnés dans le présent mode d'emploi sont des marques commerciales ou des marques déposées des sociétés respectives.
- Seuls les disques enregistrés en format ISO9660 Niveau 1, Niveau 2 et Joliet peuvent être lus.
- Les fichiers protégés par le DRM (Gestion des droits numériques) ne peuvent pas être lus.



Remarque

- Cet appareil ne prend pas en charge les disques multisession ni l'enregistrement multiborder.
- L'enregistrement multisession/ multiborder est une technique permettant d'enregistrer un disque en plusieurs sessions/ bords. Une « session » ou « bord » est une unité d'enregistrement, consistant en un jeu complet de données de la zone d'entrée à la zone de sortie.

À propos des CD protégés contre la copie

Ce lecteur se conforme aux spécifications du format CD Audio. Il ne prend pas en charge la lecture ou les fonctions des disques non conformes à ces spécifications.

Formats de fichiers audio pris en charge

- Cet appareil ne prend pas en charge le codage sans perte.

Précautions d'utilisation

Lors d'un déplacement de l'appareil

Avant de déplacer l'appareil, assurez-vous qu'il ne contient pas de disque et débranchez l'iPod/iPhone/iPad mini. Puis appuyez sur la touche **⏻ STANDBY/ON**, attendez que l'indication « **STANDBY** » disparaisse de l'affichage sur l'appareil et débranchez le cordon d'alimentation. Le fait de déplacer ou de transporter l'appareil avec un disque chargé à l'intérieur ou avec un équipement raccordé au port de connexion pour iPod/iPhone, à la prise iPod/iPhone, ou aux prises **AUDIO IN**, peut causer des dommages.

Emplacement d'installation

- Choisissez un endroit stable près du téléviseur ou de la chaîne stéréo, utilisés avec cet appareil.
- N'installez pas cet appareil sur un téléviseur ou un moniteur couleur. En outre, installez-le à l'écart des platines à cassettes et autres équipements pouvant être facilement affectés par les champs magnétiques.

Évitez d'installer l'appareil dans les endroits suivants :

- Endroits exposés à la lumière directe du soleil
- Endroits humides ou insuffisamment aérés
- Endroits extrêmement chauds
- Endroits exposés aux vibrations
- Endroits dans lesquels il y a beaucoup de poussière ou de fumée de cigarette
- Endroits exposés à la suie, à la vapeur ou à la chaleur (cuisines, etc.)

Downloaded from www.vandenborre.be

Ne posez pas d'objets sur cet appareil

Ne posez pas d'objets sur le dessus de cet appareil.

N'obstruez pas les orifices de ventilation.

N'utilisez pas cet appareil sur une couverture, un lit, un sofa, etc. pelucheux, et ne l'enveloppez pas dans un tissu, etc. La chaleur ne pourra pas se dégager et causera des dommages.

N'exposez pas l'appareil à la chaleur.

N'installez pas cet appareil sur un amplificateur ou un autre appareil produisant de la chaleur. En cas d'installation sur un rack, pour éviter que l'appareil ne soit exposé à la chaleur dégagée par l'amplificateur ou d'autres équipements audio, placez-le sur un rayon en-dessous de l'amplificateur, etc.

- Mettez l'appareil hors tension lorsque vous ne l'utilisez pas.
- Des rayures peuvent apparaître sur l'écran de télévision et du bruit peut parasiter le son des émissions de radio, selon l'état des signaux, lorsque l'appareil est en service. Dans ce cas, mettez l'appareil hors tension.

À propos de la condensation

Si vous transportez l'appareil sans transition d'un endroit froid vers une pièce chaude (par exemple, en hiver), ou si la température de la pièce où se trouve cet appareil augmente rapidement, des gouttelettes d'eau (condensation) peuvent se former à l'intérieur (sur des pièces et la lentille). En cas de condensation, cet appareil ne fonctionne pas correctement et la lecture n'est pas possible. Laissez l'appareil sous tension pendant 1 ou 2 heures à la température ambiante (pour que l'humidité ait le temps de s'évaporer). Les gouttelettes d'eau se dissiperont et la lecture sera de nouveau possible. De la condensation peut aussi se former en été si l'appareil est exposé à l'air d'un climatiseur. Si tel est le cas, déplacez votre appareil.

Nettoyage de l'appareil

- Débranchez le cordon d'alimentation de la prise secteur avant de nettoyer cet appareil.
- Nettoyez l'appareil avec un chiffon doux. En cas de salissure importante, mouillez un chiffon doux dans une solution de détergent neutre dilué dans 5 à 6 volumes d'eau, essorez le chiffon complètement, nettoyez la saleté, puis essuyez l'appareil à l'aide d'un chiffon doux et sec.
- L'utilisation d'alcool, de diluent, de benzène, de produits insecticides, etc. risque d'effacer les inscriptions et d'abîmer la peinture. Évitez aussi de laisser des produits en caoutchouc ou en vinyle très longtemps au contact de cet appareil pour ne pas endommager le coffret.
- En cas d'utilisation de chiffons/lingettes imprégnés avec des produits chimiques, etc., lisez les précautions d'emploi fournies par le fabricant.

Nettoyage de la lentille

- La lentille de cet appareil ne devrait pas se salir lors d'une utilisation normale, mais si, pour une raison quelconque, des poussières ou saletés perturbent son fonctionnement, consultez un centre d'entretien agréé par Pioneer. Bien que divers produits de nettoyage pour lentille de lecteur soient en vente dans le commerce, nous déconseillons leur utilisation, car certains d'entre eux risquent, en fait, d'endommager la lentille.

Manipulation d'un disque

Rangement

- Remettez toujours les disques dans leur boîtier et rangez-les verticalement, en évitant les endroits chauds, humides, exposés directement à la lumière du soleil ou extrêmement froids.
- Veuillez lire les recommandations fournies avec le disque.

Nettoyage des disques

- Des empreintes de doigts ou de la poussière sur un disque peuvent empêcher sa lecture. Dans ce cas, utilisez un chiffon de nettoyage, etc. pour essuyer délicatement le disque en allant du centre vers l'extérieur. N'utilisez pas un tissu de nettoyage sale.



- N'utilisez pas de benzène, de diluant ou d'autres produits chimiques volatils. En outre, n'utilisez pas de vaporisateur de produits de nettoyage ni d'agents antistatiques.
- En cas de salissure importante, mouillez un chiffon doux, essorez-le chiffon, nettoyez la saleté, puis essuyez l'appareil à l'aide d'un chiffon sec.
- N'utilisez pas de disques endommagés (fissurés ou déformés).
- Ne laissez pas la face des disques sur laquelle sont gravées les informations devenir rayée ou sale.

- N'attachez pas de morceaux de papier ou d'autocollants sur les disques. Cela pourrait déformer les disques et les rendre illisibles. Notez aussi que souvent, une étiquette est collée sur les disques de location, et que la colle de l'étiquette peut avoir débordé. Vérifiez que la colle n'a pas débordé des bords de l'étiquette avant d'utiliser un disque de location.

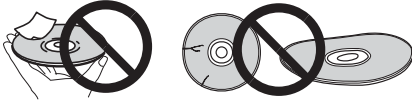

À propos des disques de forme particulière

Les disques à formes spéciales (en cœur, hexagonaux, etc.) ne peuvent pas être lus sur cet appareil. N'essayez pas de lire de tels disques car ils pourraient endommager cet appareil.



À propos de l'iPod/iPhone



Les accessoires électroniques portant la mention « Made for iPod » et « Made for iPhone » ont été conçus pour fonctionner respectivement avec un iPod ou un iPhone et sont certifiés conformes aux exigences d'Apple par le fabricant. Apple n'est pas responsable pour le fonctionnement de cet appareil ou de sa compatibilité avec les normes réglementaires et de sécurité. Veuillez noter que l'emploi de cet accessoire avec un iPod ou un iPhone peut affecter les performances sans fil.

iPhone, iPod, iPod nano et iPod touch sont des marques déposées d'Apple Inc, enregistrées aux États-Unis et dans d'autres pays.

Rétablissement de tous les réglages à leur valeur par défaut

Suivez les étapes ci-dessous pour restaurer tous les paramètres de l'appareil à leur valeur d'origine par défaut.

1 Appuyez sur  STANDBY/ON pour la mise sous tension.

2 Appuyez sur la touche CD de la télécommande ou utilisez la touche INPUT de l'appareil pour sélectionner la source d'entrée CD.

3 Appuyez sur  OPEN/CLOSE pour ouvrir la trappe électrique coulissante du compartiment CD.

4 Appuyez sur  STANDBY/ON en maintenant  enfoncé.

Utilisez les touches du panneau supérieur de cet appareil. « DEFAULT » apparaît pendant que les paramètres sont rétablis aux valeurs par défaut. L'appareil est mis hors tension.

Spécifications

• Section Amplificateur

Puissance de sortie RMS : 10 W + 10 W
(1 kHz, 10 %, T.H.D., 8 Ω)

• Section tuner

Gamme de fréquences (FM) 87,5 MHz à 108 MHz
Entrée antenne (FM) 75 Ω asymétrique

• Divers

Prise de connexion iPod/iPhone 5 V, 1 A
Borne iPod/iPhone 5 V, 1 A
Alimentation CA 100 V à 240 V, 50 Hz/60 Hz
Consommation
 En marche 25 W
 En veille 0,5 W max.
Dimensions externes
..... 430 mm (L) x 218 mm (H) x 114 mm (P)
Poids (sans emballage) 2,9 kg

• Enceintes

Type
 Récupérateur passif
Toute gamme cône de 6,6 cm
Récupérateur passif cône de 7,7 cm
Bande de fréquences de lecture 60 Hz à 20 kHz

• Accessoires

Télécommande 1
Adaptateur secteur 1
Panneau interchangeable 2
Piles AAA (R03) 2
Antenne FM à fil 1
Support pour iPhone 1
Carte de garantie
Mode d'emploi (ce document)

Remarque

- Les spécifications et la conception sont susceptibles d'être modifiées sans préavis, en raison d'améliorations apportées à l'appareil.

© 2013 PIONEER CORPORATION.
Tous droits de reproduction et de traduction réservés.

ACHTUNG

UM SICH NICHT DER GEFAHR EINES ELEKTRISCHEN SCHLAGES AUSZusetzen, DÜRFEN SIE NICHT DEN DECKEL (ODER DIE RÜCKSEITE) ENTFERNEN. IM GERÄTEINNEREN BEFINDEN SICH KEINE VOM BENUTZER REPARIERBAREN TEILE. ÜBERLASSEN SIE REPARATUREN DEM QUALIFIZIERTEN KUNDENDIENST.

D3-4-2-1-1_B1_De

WARNUNG

Dieses Gerät ist nicht wasserdicht. Zur Vermeidung der Gefahr von Brand und Stromschlag keine Behälter mit Flüssigkeiten (z.B. Blumenvasen und -töpfe) in die Nähe des Gerätes bringen und dieses vor Tropfwasser, Spritzwasser, Regen und Nässe schützen.

D3-4-2-1-3_A1_De

WARNUNG

Keine Quellen offener Flammen (z.B. eine brennende Kerze) auf dieses Gerät stellen.

D3-4-2-1-7a_A1_De

WARNUNG

Im Gerätegehäuse sind Ventilationsschlitze und andere Öffnungen vorgesehen, die dazu dienen, eine Überhitzung des Gerätes zu verhindern und einen zuverlässigen Betrieb zu gewährleisten. Um Brandgefahr auszuschließen, dürfen diese Öffnungen auf keinen Fall blockiert oder mit Gegenständen (z.B. Zeitungen, Tischdecken und Gardinen) abgedeckt werden, und das Gerät darf beim Betrieb nicht auf einem dicken Teppich oder Bett aufgestellt sein.

D3-4-2-1-7b*_A1_De

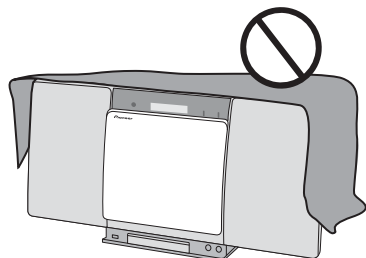

Betriebsumgebung

Betriebstemperatur und Betriebsluftfeuchtigkeit:
+5 °C bis +35 °C, 85 % rel. Feuchte max.
(Ventilationsschlitze nicht blockiert)

Eine Aufstellung dieses Gerät an einem unzureichend belüfteten, sehr feuchten oder heißen Ort ist zu vermeiden, und das Gerät darf weder direkter Sonneneinstrahlung noch starken Kunstlichtquellen ausgesetzt werden.

D3-4-2-1-7c*_A1_De

Bitte überprüfen Sie vor der Inbetriebnahme dieses Produkts die Sicherheitsinformationen auf dem Aufkleber an der Unterseite des Gerätes und auf dem Typenschild des Netzgerätes.

D3-4-2-2-4_B1_De

Dieses Gerät ist für den Heimgebrauch vorgesehen. Falls bei Einsatz zu einem anderen Zweck (z.B. Langzeitgebrauch zu gewerblichen Zwecken in einem Restaurant oder Betrieb in einem Fahrzeug bzw. Schiff) eine Funktionsstörung auftritt, die eine Reparatur des Gerätes erforderlich macht, werden die Reparaturkosten dem Kunden selbst dann in Rechnung gestellt, wenn die Garantiefrist noch nicht abgelaufen ist.

K041_A1_De

ACHTUNG

Der **ÖSTANDBY/ON**-Schalter dieses Gerätes trennt das Gerät nicht vollständig vom Stromnetz. Um das Gerät vollständig vom Netz zu trennen, muss der Netzstecker aus der Netzsteckdose gezogen werden. Daher sollte das Gerät so aufgestellt werden, dass stets ein unbehinderter Zugang zur Netzsteckdose gewährleistet ist, damit der Netzstecker in einer Notsituation sofort abgezogen werden kann. Um Brandgefahr auszuschließen, sollte der Netzstecker vor einem längeren Nichtgebrauch des Gerätes, beispielsweise während des Urlaubs, grundsätzlich von der Netzsteckdose getrennt werden.

D3-4-2-2-2a*_A1_De

ACHTUNG

Bei diesem Gerät handelt es sich zwar um ein Laserprodukt der Klasse 1, das entsprechend dem Standard Sicherheit für Laserprodukte IEC 60825-1:2007 klassifiziert ist.



D58-5-2-2a_A1_De

WARNUNG

Kleine Teile außerhalb der Reichweite von Kleinkindern und Kindern aufbewahren. Bei unbeabsichtigtem Verschlucken ist unverzüglich ein Arzt aufzusuchen.

D41-6-4_A1_De

Informationen für Anwender zur Sammlung und Entsorgung von Altgeräten und gebrauchten Batterien

(Symbol für Geräte)



(Symbolbeispiele) für Batterien



Pb

Diese Symbole auf den Produkten, der Verpackung und/oder Begleitedokumenten bedeuten, dass gebrauchte elektrische und elektronische Produkte und Batterien nicht über den Haushaltsmüll entsorgt werden dürfen.

Zur richtigen Handhabung, Rückgewinnung und Wiederverwertung von Altprodukten und gebrauchten Batterien bringen Sie diese bitte zu den gemäß der nationalen Gesetzgebung dafür zuständigen Sammelstellen.

Mit der korrekten Entsorgung dieser Produkte und Batterien helfen Sie dabei, wertvolle Ressourcen zu schonen und vermeiden mögliche negative Auswirkungen auf die Gesundheit und die Umwelt, die durch eine unsachgemäße Behandlung des Abfalls entstehen könnten.

Weitere Informationen zur Sammlung und Wiederverwertung von Altprodukten und Batterien erhalten Sie von Ihrer örtlichen Gemeindeverwaltung, Ihrem Müllentsorger oder dem Verkaufsort, an dem Sie die Waren erworben haben.

Diese Symbole gelten ausschließlich in der Europäischen Union.

Für Länder außerhalb der Europäischen Union:

Wenn Sie diese Gegenstände entsorgen wollen, wenden Sie sich bitte an Ihre lokalen Behörden oder Händler und fragen Sie dort nach der korrekten Entsorgungsweise.

K058a_A1_De

Sicherheitshinweise für den Wechselstrom-Adapter

- Fassen Sie den Wechselstrom-Adapter nur am Adapterkörper an, wenn Sie ihn aus der Netzsteckdose ziehen. Wenn Sie am Netzkabel ziehen, kann es sein, dass dieses beschädigt wird, und dies wiederum kann zu einem Brand und/oder sogar zu einem tödlichen elektrischen Schlag führen.
- Versuchen Sie auf keinen Fall, den Wechselstrom-Adapter mit nassen Händen anzuschließen oder aus der Netzsteckdose zu ziehen, denn das kann sogar einen tödlichen elektrischen Schlag auslösen.
- Führen Sie die Stifte des Wechselstrom-Adapters vollständig in die Netzsteckdose ein. Bei einem unvollständigen Anschluss kann es zum Erhitzen dieser Verbindung kommen, was einen Brand auslösen könnte. Ferner besteht die Gefahr eines tödlichen elektrischen Schlags, wenn die betreffenden Stifte berührt werden.
- Lassen Sie auf keinen Fall den Wechselstrom-Adapter in einer Netzsteckdose stecken, bei der die Verbindung lose bleibt, nachdem die Stifte vollständig eingeführt worden sind. Hier kann sich lokal Hitze bilden, die zu einem Brand führen könnte. Wenden Sie sich wegen des Austauschs der Netzsteckdose an den Händler oder an einen Elektriker.
- Stellen Sie auf keinen Fall die Einheit, ein Möbelstück oder ein anderes schweres Objekt auf das Netzkabel und klemmen Sie es nicht ein. Machen Sie auf keinen Fall einen Knoten in das Netzkabel und binden Sie es nicht mit anderen Kabeln zusammen. Netzkabel sind so zu verlegen, dass weitestgehend gewährleistet ist, dass nicht darauf getreten wird. Ein beschädigter Wechselstrom-Adapter oder ein schadhaftes Netzkabel können einen Brand verursachen oder einen elektrischen Schlag auslösen. Überprüfen Sie den Wechselstrom-Adapter in regelmäßigen Abständen. Wenden Sie sich, wenn Sie einen Schaden festgestellt haben, wegen eines Austauschs an Ihren nächsten von PIONEER autorisierten Kundendienst oder an Ihren Händler.

Warnhinweis Funkwellen

Diese Einheit nutzt eine 2,4 GHz-Funkwellenfrequenz, ein Band, welches auch von anderen kabellosen Systemen genutzt wird (Mikrowellenherde und Schnurlostelefone usw.). Falls das Fernsehbild durch Rauschen gestört wird, besteht die Möglichkeit, dass dieses Gerät (einschließlich von Produkten, die von diesem Gerät unterstützt werden) Signalinterferenzen mit dem Antenneneingang des Fernsehgerätes, Videogerätes, Satellitentuners usw. verursacht.

In diesem Fall vergrößern Sie den Abstand zwischen dem Antenneneingangsanschluss und dieser Einheit (einschließlich von dieser Einheit unterstützte Produkte).

- Pioneer übernimmt keine Verantwortung für jegliche Fehlfunktionen am kompatiblen Pioneer-Produkt aufgrund von Fehlern/Fehlfunktionen, die mit der Netzwerkverbindung und/oder Ihren anderen angeschlossenen Geräten zusammenhängen. Bitte wenden Sie sich an Ihren Internetprovider oder den Hersteller des Netzwerkgerätes.
- Ein separater Vertrag mit/Bezahlung für einen Internetanbieter ist zur Verwendung des Internets erforderlich.

VORSICHT MIT DEM NETZKABEL

Fassen Sie das Netzkabel immer am Stecker. Ziehen Sie nicht am Kabel selbst, und fassen Sie das Netzkabel niemals mit nassen Händen an, da dies einen Kurzschluss oder elektrischen Schlag verursachen kann. Stellen Sie nicht das Gerät, Möbelstücke o.ä. auf das Netzkabel; sehen Sie auch zu, dass es nicht eingeklemmt wird. Machen Sie niemals einen Knoten in das Netzkabel, und binden Sie es nicht mit anderen Kabeln. Das Netzkabel sollte so gelegt werden, dass niemand darauf tritt. Ein beschädigtes Netzkabel kann einen Brand oder elektrischen Schlag verursachen. Prüfen Sie das Netzkabel von Zeit zu Zeit. Sollte es beschädigt sein, wenden Sie sich an Ihre nächste autorisierte PIONEER-Kundendienststelle oder Ihren Händler, um es zu ersetzen.

5002* A1_De

Wir danken Ihnen dafür, dass Sie sich für dieses Produkt von Pioneer entschieden haben.

Bitte lesen Sie diese Bedienungsanleitung sorgfältig, damit Sie wissen, wie Sie Ihr Gerät ordnungsgemäß bedienen. Bitte bewahren Sie diese Anleitung anschließend für spätere Bezugnahme griffbereit auf.

Inhaltsverzeichnis

01 Vor der Inbetriebnahme

Lieferumfang	5
Einlegen der Batterien in die Fernbedienung	5
Verwendung der Fernbedienung	6

02 Bezeichnungen und Funktionen der Teile

Fernbedienung	7
Wandaufhängung für den Gebrauch	8
Vorderes Bedienfeld	9
Bedienfeld oben/Bedienfeld hinten	10
Wechseln des austauschbaren Bedienfelds	11

03 Anschlüsse

Anschließen der Antenne	12
Verwendung externer Antennen	12
Anschließen des Netzkabels	12

04 Die ersten Schritte

Einschalten der Stromversorgung	13
Einstellen der Uhr	13
Generelle Bedienung	13
Eingangsfunktion	13
Display-Helligkeitsregler	13
Automatische Einstellung der Lautstärke	13
Lautstärkeregelung	13
Muting	14
Lautstärkereglern	14
Equalizer	14
P.BASS-Regelung	14
Bass/Hochtöner-Regelung	14
Einstellen des Weck-Timers	14
Anwählen des Weck-Timers	15
Abbrechen des Weck-Timers	15
Verwendung der Weck-Zeitschaltuhr	15
Verwendung des Sleep-Timers	15
Verwenden von Kopfhörern	15

05 iPod/iPhone/iPad mini-Wiedergabe

Bestätigen, was für iPod/iPhone/iPad mini-Modelle unterstützt werden	16
Anschließen Ihres iPods/iPhones	16
Anschließen des iPod/iPhone/iPad mini unter Verwendung des mitgelieferten iPhone-Ständers	17
Abspielen des iPods/iPhones/iPad minis	17

06 Disc-Wiedergabe

Abspielen von Discs oder Dateien	18
Weitere Wiedergabe von CDs oder MP3/WMA-Discs	19
Direkter Titel-Suchlauf	19
Wiederholte Wiedergabe	19
Zufallswiedergabe	19
Programmierte Wiedergabe (CD oder MP3/WMA)	20
Herunterladen von MP3/WMA	20
Informationen zur Ordner-Wiedergabereihenfolge	20
Geben Sie das Verzeichnis an, das wiedergegeben werden soll	21
Umschalten des Display-Inhalts	21

07 USB-Wiedergabe

Wiedergeben von USB-Speichern (USB-Geräten)	22
Wiederholte Wiedergabe	22
Zufallswiedergabe	23
Geben Sie das Verzeichnis an, das wiedergegeben werden soll	23
Umschalten des Display-Inhalts	23
Wiedergabe in einer gewünschten Reihenfolge (Programm-wiedergabe)	23

08 Verwendung des Tuners

Anhören von Radiosendungen	24
Abstimmung	24
Speichern voreingestellter Sender	24
Abrufen eines gespeicherten Senders	25
Festsender-Suchlauf	25
Löschen aller gespeicherten Sender	25
Benutzen des Radio-Daten-Systems (RDS)	25
Einführung in das RDS-System	25
Suche nach RDS-Sendungen	25
RDS-INFORMATIONEN	26
Verwendung des Auto Station Program Memory (ASP) (automatischer Senderprogramm-Speicher)	26
Hinweise zum RDS-Betrieb	26

09 Andere Anschlüsse

Anschluss zusätzlicher Komponenten	27
--	----

10 Bluetooth® Audio-Wiedergabe

Musikwiedergabe unter Einsatz von Bluetooth drahtloser Technologie	28
Pairing (Paarung) mit der Einheit (Erstregistrierung)	28
Musik auf der Einheit von einem Bluetooth-fähigen Gerät anhören	29
Warnhinweis Funkwellen	29
Einsatzbereich	29
Funkwellenreflektionen	30
Vorsichtshinweise zum Anschließen von Produkten, die von dieser Anlage unterstützt werden	30

11 Zusätzliche Informationen

Fehlersuche	31
Abspielbare Discs und Formate	34
Hinweise zu CDs, die mit Kopierschutz versehen sind	34
Unterstützte Audiodateiformate	34
Vorsichtsmaßnahmen bei der Verwendung	34
Transport dieses Gerätes	34
Installationsort	34
Stellen Sie keine Gegenstände auf dieses Gerät	35
Hinweise zu Kondensatbildung	35
Reinigen des Produkts	35
Reinigen der Abtasterlinse	35
Handhabung von Discs	35
Aufbewahren	35
Reinigen der Discs	35
Speziell geformte Discs	36
Über iPod/iPhone	36
Wiederherstellen aller Standardeinstellungen	36
Technische Daten	37

Kapitel 1:

Vor der Inbetriebnahme

Lieferumfang

Bitte überzeugen Sie sich, dass sich das folgende Zubehör in der Box befindet, wenn Sie sie öffnen.

- Fernbedienung
- Netzadapter
- Austauschbares Bedienfeld x 2
- Mikrozelle (R03, Größe „AAA“) x 2
- UKW-Drahtantenne
- iPhone-Ständer
- Garantiekarte
- Bedienungsanleitung (vorliegendes Dokument)

Einlegen der Batterien in die Fernbedienung

1 Öffnen Sie den Batteriefachdeckel an der Rückseite, und legen Sie die Batterien wie in der nachstehenden Abbildung gezeigt in das Batteriefach ein.

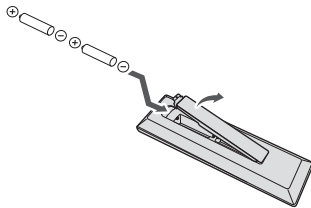

2 Schließen Sie den Batteriefachdeckel wieder.

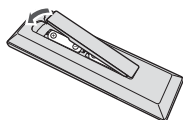

Die mitgelieferten Batterien sind lediglich zur Überprüfung des Gerätes auf einwandfreie Funktion vorgesehen und besitzen daher eine kurze Lebensdauer. Der Gebrauch von Alkalibatterien mit längerer Lebensdauer wird empfohlen.

⚠ ACHTUNG

- Achten Sie beim Einlegen der Batterien sorgfältig darauf, die Federn der negativen (⊖) Pole nicht zu beschädigen. Dies kann dazu führen, dass Batterien auslaufen oder überhitzt werden.



Legen Sie die Batterie unter Ausrichten des ⊖-Pols auf den ⊖-Anschluss der Fernbedienung ein.



Wenn eine Batterie drückt und den ⊖-Anschluss verbiegt, ist es möglich, dass es bei der Alkali-Mangan-Batterie zu einem Kurzschluss kommt.

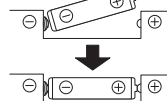

Der ⊖-Anschluss ist verbogen.

- Verwenden Sie keine anderen als die vorgeschriebenen Batterien. Verwenden Sie außerdem niemals eine neue Batterie gemeinsam mit einer alten.
- Legen Sie die Batterien unter Bezugnahme auf die Polaritätsmarkierungen (⊕ und ⊖) im Inneren des Batteriefachs polaritätsgerecht ein.
- Batterien dürfen nicht erhitzt, zerlegt oder in ein Feuer oder in Wasser geworfen werden.
- Batterien können unterschiedliche Spannungen besitzen, selbst wenn sie die gleiche Größe und Form aufweisen. Verwenden Sie keine Batterien unterschiedlicher Sorten gemeinsam.
- Um ein Auslaufen von Batterieelektrolyt zu vermeiden, entfernen Sie die Batterien aus dem Batteriefach, wenn die Fernbedienung längere Zeit (mindestens einen Monat) nicht verwendet werden soll. Falls Batterieelektrolyt ausgelaufen ist, reinigen Sie das Innere des Batteriefachs gründlich, und legen Sie dann neue Batterien ein. Falls ausgelaufener Batterieelektrolyt mit der Haut in Kontakt gekommen ist, spülen Sie die betroffenen Stellen unter laufendem Wasser ab.
- Bitte beachten Sie bei der Entsorgung von gebrauchten Batterien die geltenden staatlichen Regelungen oder die in Ihrem Land/Gebiet geltenden Umweltvorschriften der Umweltbehörden.

• WARNUNG

Verwenden oder lagern Sie Batterien nicht bei direkter Sonneneinstrahlung oder in übermäßig warmen Umgebungen wie zum Beispiel in Fahrzeugen oder in der Nähe von Heizungen. Dies kann zu Leckage, Überhitzung, Explosion oder Brand der Batterien führen. Außerdem kann sich die Lebensdauer der Batterien verringern.

Verwendung der Fernbedienung

Die Reichweite der Fernbedienung beträgt ca. 7 m innerhalb eines Winkels von ca. 30° vor dem Fernbedienungssignal-Sensor am Gerät.

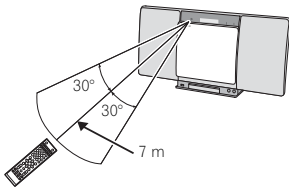

Bitte beachten Sie bei der Verwendung der Fernbedienung Folgendes.

- Sorgen Sie dafür, dass sich keine Hindernisse zwischen der Fernbedienung und dem Fernbedienungssignal-Sensor am Gerät befinden.
- Wenn der Fernbedienungssignal-Sensor am Gerät starker Sonneneinstrahlung oder dem Licht einer Leuchtstofflampe ausgesetzt ist, arbeitet die Fernbedienung möglicherweise nicht zuverlässig.
- Die Fernbedienungen verschiedener Geräte können eine gegenseitige Beeinflussung verursachen. Vermeiden Sie den Gebrauch anderer Fernbedienungen in der Nähe dieses Gerätes.
- Wechseln Sie die Batterien aus, sobald die Reichweite der Fernbedienung merklich nachgelassen hat.

Kapitel 2:

Bezeichnungen und Funktionen der Teile

Fernbedienung

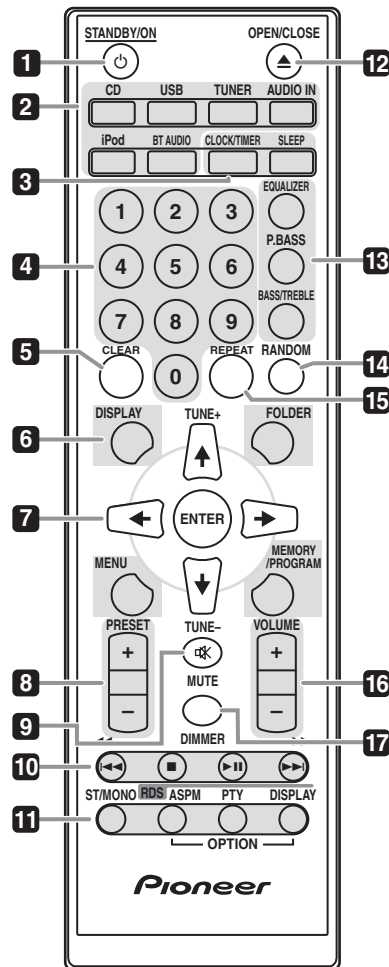

1 **STANDBY/ON**

Schaltet den Receiver zwischen Eingeschaltet und Bereitschaftsmodus um (Seite 13).

2 **Eingangsfunktion-Tasten**

Wird zur Wahl der Eingangsquelle für diesen Receiver verwendet (Seiten 17, 18, 22, 24, 27 und 28).

3 **Bedientknöpfe CLOCK/TIMER**

Diese Taste dient zur Einstellung der Uhr sowie zur Einstellung und Überprüfung der beiden Timer (Seite 13).

SLEEP

Siehe *Verwendung des Sleep-Timers* auf Seite 15.

4 **Zifferntasten (0 bis 9)**

Verwendung zur Eingabe der Zahl (Seite 19).

5 **CLEAR**

Verwendung zum Löschen der programmierten Wiedergabe (Seite 20).

6 **Bedientknöpfe DISPLAY**

Drücken, um die um die Anzeige für Songs zu ändern, die von CD oder USB wiedergegeben werden (Seite 21).

FOLDER

Verwendung zur Auswahl des Verzeichnisses der MP3/WMA-Disc oder des USB-Speichers (USB-Geräts) (Seite 20).

MENU

Zum Zugriff auf das Menü verwenden.

MEMORY/PROGRAM

Verwendung für den Speicher oder das Programm der MP3/WMA-Disc (Seite 20).

7 **↑/↓/←/→ (TUNE +/-), ENTER**

Verwendung zur Auswahl/Umschaltung der Systemeinstellungen und -modi sowie zur Bestätigung von Aktionen.

Die Verwendung von **TUNE +/-** kann dem Finden von Radiofrequenzen dienen (Seite 24).

8 **PRESET +/-**

Zum Wählen voreingestellter Radiosender (Seite 25).

9 **MUTE**

Schaltet den Ton stumm/Stellt den Ton wieder her (Seite 14).

Downloaded from www.pandenborre.be

10 Wiedergabe-Steuertasten

Verwendung zur Steuerung jeder Funktion, nachdem Sie sie unter Verwendung der Eingabefunktionstasten gewählt haben (Seite 18).

11 Tuner-Einstellstasten ST/MONO

Verwendung zum Umschalten des Klangs zwischen Stereo und Mono (Seite 24).

RDS ASPM

Verwendung zur Suche nach dem Programmspeicher für RDS-Auto-Sender (Seite 25).

RDS PTY

Für die Suche nach RDS-Programmen (Seite 25).

RDS DISPLAY

Drücken zur Änderung der RDS-Anzeige für den Informations-Modus (Seite 25).

12 OPEN/CLOSE

Verwendung zum Öffnen und Schließen der elektrischen CD-Schiebetür (Seite 18).

13 Tasten zur Einstellung des Klangs

Stellen Sie die Klangqualität ein (Seite 14).

14 RANDOM

Track-Wiedergabe von einer CD, einem iPod oder einem USB-Speicher in zufälliger Reihenfolge (Seite 19).

15 REPEAT

Drücken zur Änderung der Einstellung der Wiedergabe von einer CD, einem iPod oder einem USB-Speicher auf wiederholte Wiedergabe (Seite 19).

16 Volume-Einstellstasten

Verwenden Sie diese Taste, um die Hörlautstärke einzustellen (Seite 13).

17 DIMMER

Dieser Eintrag dient zum Abdunkeln oder Aufhellen der Displayanzeige. Die Helligkeit kann in vier Stufen eingestellt werden (Seite 13).

1 Die Schrauben zur Wandaufhängung in die Wand einschrauben und sie dabei im angegebenen Befestigungsmaß (130 mm) auseinander anbringen.

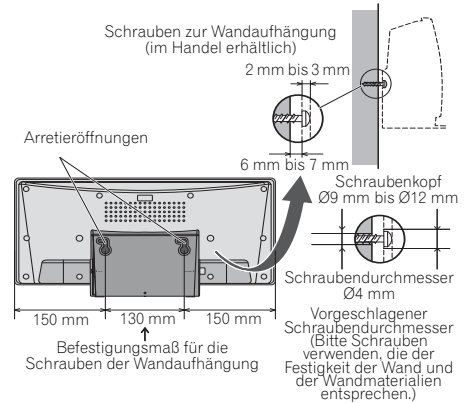

2 Die Schrauben für die Wandaufhängung in die Arretieröffnungen einführen.

3 Nach links schieben, um an Ort und Stelle zu sichern. (Schiebedistanz etwa 10 mm)

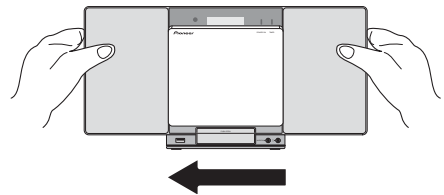

Hinweis

- Bei der Anbringung der Einheit an der Wand ist es je nach der Art und Weise der Anbringung möglich, dass sie herunterfällt. Lassen Sie Vorsicht walten, um Unfälle zu vermeiden.
- Wählen Sie einen Ort zur Platzierung/Installation der Einheit, der stabil genug ist, das Gewicht der Einheit aufzunehmen. Wenden Sie sich, wenn Sie die Festigkeit usw. der Wand nicht kennen, an eine fachlich kompetente Person.
- Die Firma trägt keine Verantwortung für Unfälle oder Schäden, die durch unzulängliche Installation/Anbringung, falschen Gebrauch, Änderungen, Naturkatastrophen usw. verursacht wurden.
- Alle Kabel längs der Wand sind so zu verlegen, dass vermieden wird, dass jemand über sie stolpert.
- Tauschen Sie auf keinen Fall das austauschbare Bedienfeld aus, während die Einheit an einer Wand herabhängt.
- Wenn die Einheit von einer Wand herabhängt, ist insbesondere darauf zu achten, dass gewährleistet ist, dass das iPod/iPhone nicht herabfällt.
- Halten Sie die Einheit nicht durch Anfassen am iPod/iPhone-Steckverbinder.

Wandaufhängung für den Gebrauch

Wenn die Einheit an einer Wand hängt, sind die Schrauben, mit denen die Aufhängung an der Wand erfolgt (gesondert zu beziehen) fest in die Wand einzuschrauben. Es muss gewährleistet sein, dass die Wand die Einheit sicher halten kann. Wenn die Materialien oder die Stärke der Wand das Gewicht der Einheit nicht stützen können, kann es passieren, dass die Einheit herunterfällt.

Vorderes Bedienfeld

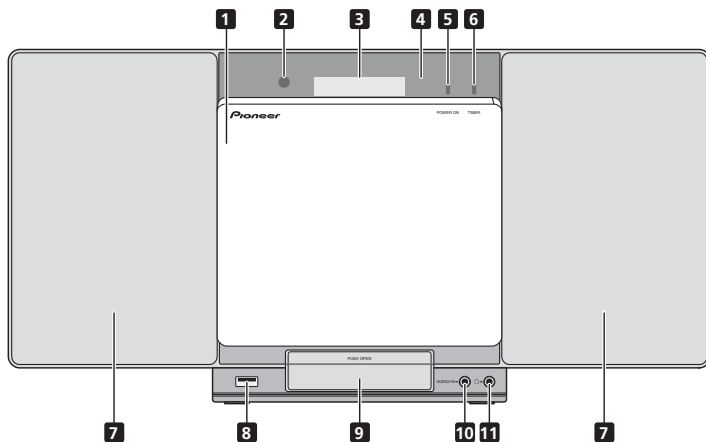

1 Elektrische CD-Schiebetür

2 Fernbedienungssignal-Sensor

Empfängt die Signale der Fernbedienung.

3 Hauptdisplay

4 Anzeige-Bedienfeld

5 POWER ON-Anzeige

Diese Anzeige leuchtet, wenn das Gerät eingeschaltet ist.

6 TIMER-Anzeige

Leuchtet, wenn der Strom für die Einheit ausgeschaltet ist, aber die Timer-Einstellung aktiviert ist.

7 Lautsprecher

8 iPod/iPhone-Anschluss

Verwendung zum Anschluss Ihres USB-Speichers (USB-Geräts) oder Ihres Apple iPods/iPhones/iPads mini als eine Audio-Quelle (Seiten 17 und 22).

9 iPod/iPhone-Port

Drücken Sie zum Anschluss des iPods/iPhones den Tab PUSH OPEN (Seite 16).

10 Anschluss AUDIO IN

Verwendung zum Anschluss eines Nebengeräts mit einem Stereo-Minibuchsen-Kabel (Seite 27).

11 Kopfhörer-Anschluss

Hier kann ein Kopfhörer angeschlossen werden. Wenn Kopfhörer angeschlossen sind, erfolgt keine Tonausgabe über die Lautsprecher (Seite 15).

Bedienfeld oben/Bedienfeld hinten

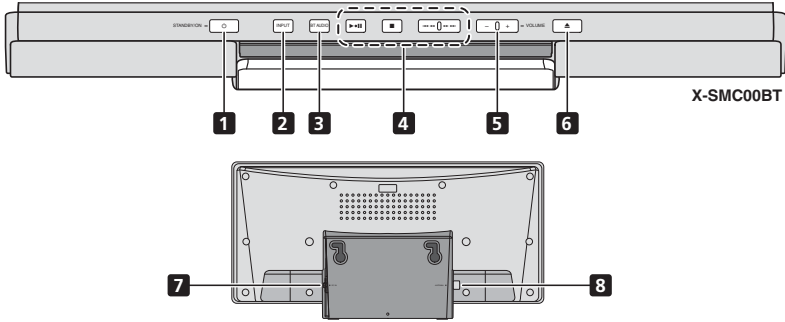

- 1 Taste \odot STANDBY/ON**
Schaltet den Receiver zwischen Eingeschaltet und Bereitschaftsmodus um (Seite 13).
- 2 Taste INPUT**
Wählt die Eingabequelle aus.
- 3 Taste EQ (X-SMC00)**
Wird zur Umschaltung des Klangmodus verwendet (Seite 14).

Taste BT AUDIO (X-SMC00BT)

Wird verwendet, wenn Musik von einem Gerät mit *Bluetooth*-Funktionsweise wiedergegeben wird (Seite 28).

- 4 Wiedergabe-Steuertasten**
Wählt den gewünschten Track oder die gewünschte Datei, die wiedergegeben werden soll. Stoppen der momentanen Wiedergabe. Stoppen der Wiedergabe oder Wiederaufnehmen der Wiedergabe von dem Punkt an, an dem sie angehalten wurde.

- 5 VOLUME +/-**
Verwenden Sie diese Taste, um die Hörlautstärke einzustellen (Seite 13).

- 6 Taste Öffnen/Schließen für das Disc-Schubfach**
Verwendung zum Öffnen und Schließen der elektrischen CD-Schiebetür (Seite 18).

- 7 Anschluss DC IN**
Schließen Sie den Stecker des mitgelieferten Netzadapters an (Seite 12).

- 8 UKW-Antennenklemme**
An diese Klemme wird die mitgelieferte UKW-Drahtantenne angeschlossen (Seite 12).

Wechseln des austauschbaren Bedienfelds

⚠ ACHTUNG

- Der Austausch des austauschbaren Bedienfelds sollte auf einer stabilen Oberfläche erfolgen.
- Tauschen Sie auf keinen Fall das austauschbare Bedienfeld aus, während die Einheit an einer Wand herabhängt.
- Achten Sie darauf, das Anzeigefeld beim Austauschen des austauschbaren Bedienfelds nicht zu zerkratzen oder zu beschädigen.
- Üben Sie keine zu große Kraft auf das austauschbare Bedienfeld aus.
- Wenn das Bedienfeld nicht richtig angebracht ist, ist es möglich, dass Beginn und Abschluss von Operationen nicht korrekt ausgeführt werden. Da inkorrektes Anbringen auch der Grund für ein irreguläres oder unerwünschtes Geräusch sein kann, ist darauf zu achten, dass das Bedienfeld in der richtigen Position angebracht wird.
- Achten sie darauf, immer dann, wenn Sie Anschlüsse vornehmen oder ändern, vorher den Strom auszuschalten und das Netzkabel aus der Netzsteckdose zu ziehen.

1 Es ist darauf zu achten, dass die elektrische CD-Schiebetür geschlossen ist.

2 Schieben Sie das austauschbare Bedienfeld mit beiden Händen nach oben, um es zu entfernen.

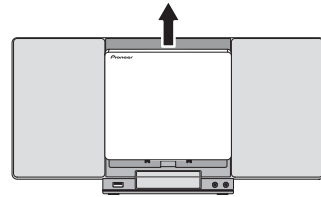
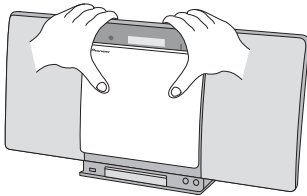

3 Richten Sie die Linie unterhalb des Pfeils und den Boden des austauschbaren Bedienfelds aufeinander aus und schieben Sie es mit beiden Händen nach unten, bis Sie einen Klicklaut hören.

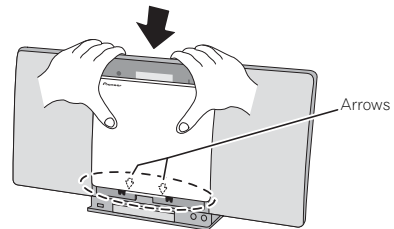

Kapitel 3:

Anschlüsse

⚠ ACHTUNG

- Achten sie darauf, immer dann, wenn Sie Anschlüsse vornehmen oder ändern, vorher den Strom auszuschalten und das Netzkabel aus der Netzsteckdose zu ziehen.
- Schließen Sie das Stromkabel erst an, nachdem alle Anschlüsse zwischen den Geräten vorgenommen worden sind.

Anschließen der Antenne

Die UKW-Drahtantenne wie unten dargestellt anschließen. Um den Empfang und die Klangqualität zu verbessern, schließen Sie bitte externe Antennen an (siehe *Verwendung externer Antennen* unten).

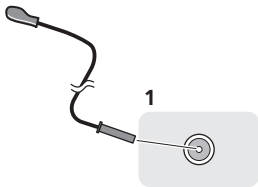

1 Eine UKW-Drahtantenne an die UKW-Antennenbuchse anschließen.

Beste Ergebnisse erzielen Sie, wenn Sie die UKW-Antenne zur vollen Länge ausrollen und an einer Wand oder einem Türrahmen befestigen. Lassen Sie die Antenne nicht lose herunterhängen oder in aufgerolltem Zustand.

Verwendung externer Antennen

Zur Verbesserung des UKW-Empfangs

Benutzen Sie eine PAL-Verbindung (nicht im Lieferumfang), um eine externe UKW-Antenne anzuschließen.

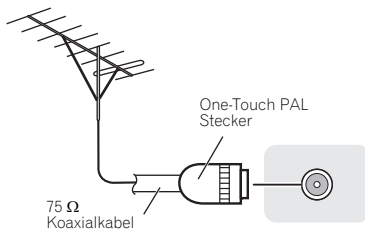

Anschließen des Netzkabels

⚠ ACHTUNG

- Verwenden Sie kein anderes als das mit dem Gerät mitgelieferte Netzkabel.
- Verwenden Sie das mitgelieferte Netzkabel für keinen anderen als den unten beschriebenen Zweck.
- Das Kabel am Wechselstrom-Adapter ist 1,5 m lang. Bitte darauf achten, dass der Körper des Wechselstrom-Adapters während der Verwendung nicht über dem Boden aufgehängt wird, da dies unnötige Kraft auf den Gleichstrom-Stecker ausübt.

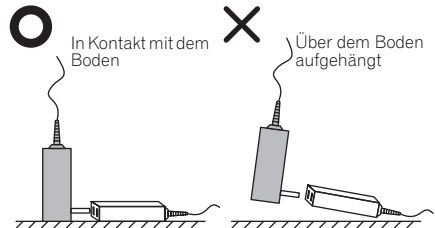

- Beim Einführen des Wechselstrom-Adapters in eine Wandsteckdose ist darauf zu achten, dass es keinen Spalt zwischen dem Adapter und der Wandsteckdose gibt. Ein solcher Spalt kann eine unzureichende Verbindung bewirken, und Metallgegenstände wie Münzen oder Büroklammern, die in den Spalt fallen, können zu einem Kurzschluss führen und einen Brand auslösen.

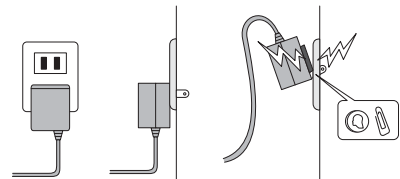

Metallgegenstände wie beispielsweise Münzen und Büroklammern

Den Wechselstrom-Adapter in eine Wandsteckdose einführen. Den Adapter erst anschließen, wenn alle anderen Anschlüsse der Einheit abgeschlossen sind.

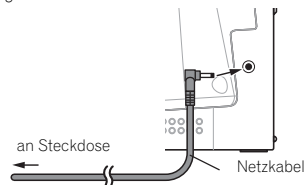

Kapitel 4:

Die ersten Schritte

Einschalten der Stromversorgung

Drücken Sie **STANDBY/ON**, um den Strom einzuschalten.

Nach Gebrauch:

Drücken Sie **STANDBY/ON**, um den Strom-Standby-Modus einzugeben.

Hinweis

- Wenn im Standby-Modus ein iPod/iPhone/iPad mini angeschlossen wird, geht die Einheit in den Lade-Modus über.

Einstellen der Uhr

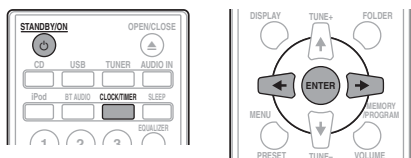

1 Drücken Sie **STANDBY/ON, um das Gerät einzuschalten.**

2 Drücken Sie **CLOCK/TIMER auf der Fernbedienung.**

„CLOCK“ erscheint im Hauptdisplay.

3 Drücken Sie **ENTER.**

4 Drücken Sie **←/→, um den Tag einzustellen, und drücken Sie dann **ENTER**.**

5 Drücken Sie **←/→, um die Stunde einzustellen, und drücken Sie dann **ENTER**.**

6 Drücken Sie **←/→, um die Minute einzugeben, und drücken Sie dann **ENTER** zur Bestätigung.**

7 Drücken Sie **ENTER.**

Überprüfen der Zeitanzeige:

Drücken Sie **CLOCK/TIMER**. Die Zeitanzeige erscheint ca. 10 Sekunden lang.

Nachstellen der Uhr:

Die Schritte im Abschnitt „Einstellen der Uhr“ ab 1 durchführen.

Hinweis

- Wenn die Stromzufuhr nach dem erneuten Anschließen des Gerätes oder nach einem Stromausfall wieder hergestellt ist, stellen Sie die Uhrzeit erneut ein.

Generelle Bedienung

Eingangsfunktion

Wenn **INPUT** auf der Haupteinheit gedrückt wird, ändert sich die momentane Funktion auf einen anderen Modus. Drücken Sie **INPUT** wiederholt, um die gewünschte Funktion zu wählen.

X-SMC00

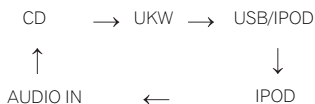

X-SMC00BT



Display-Helligkeitsregler

Drücken Sie **DIMMER**, um die Display-Helligkeit zu dimmen. Die Helligkeit kann in vier Stufen eingestellt werden.

Automatische Einstellung der Lautstärke

Wenn Sie die Haupteinheit bei einer eingestellten Lautstärke von 31 oder höher aus- und einschalten, startet die Lautstärke bei 30 und stellt sich auf das zuletzt eingestellte Niveau ein.

Lautstärkeregelung

Drücken Sie **VOLUME -/+** auf der Einheit oder **VOLUME +/-** auf der Fernbedienung, um die Lautstärke zu erhöhen oder zu vermindern.

ACHTUNG

- Bei einer gegebenen Lautstärkeeinstellung hängt der Schallpegel von der Effizienz und der Anordnung der Lautsprecher sowie von weiteren Faktoren ab. Es wird empfohlen, sich nicht hohen Schallpegeln auszusetzen.

Schalten Sie das Gerät nicht bei voller Lautstärke ein. Hören Sie Musik bei angemessener Lautstärke. Überhöhter Schalldruck von den Kopfhörern kann zu einem Hörverlust führen.

Muting

Der Ton wird vorübergehend stummgeschaltet, wenn auf der Fernbedienung **MUTE** gedrückt wird. Drücken Sie nochmals die Taste, um die Lautstärke wieder herzustellen.

Lautstärkereger

Equalizer

Wenn der **EQUALIZER** gedrückt wird, wird die momentane Modus-Einstellung angezeigt. Drücken Sie zur Änderung auf einen anderen Modus den **EQUALIZER** wiederholt, bis der gewünschte Klang-Modus erscheint.

→	FLAT	Ein kontrastgedämpfter, einfacher Klang.
	↓	
	ACTIVE	Ein kraftvoller Klang, bei dem die hohen und die tiefen Töne hervorgehoben werden.
	↓	
	DIALOGUE	Ein Klang, der erlaubt, dass Radio oder Gesang leichter zu hören sind.
	↓	
	NIGHT	Ein Klang, an dem Sie sich spätabends oder nachts auch bei geringerer Lautstärke erfreuen können.

P.BASS-Regelung

Wenn der Strom erstmals eingeschaltet wird, gelangt die Einheit in den **P.BASS**-Modus, in dem die Bassfrequenzen betont werden. Drücken Sie, um den **P.BASS**-Modus abzubauen, **P.BASS** auf der Fernbedienung.

Bass/Hochtöner-Regelung

Drücken Sie **BASS/TREBLE** und dann **↑/↓/←/→**, um den Bass oder hohe Töne einzustellen.



Hinweis

- Der **EQUALIZER** und **P.BASS** können nicht gleichzeitig betrieben werden. Die zuletzt gewählte von diesen zwei Funktionen ist diejenige, die verwendet wird.
- **BASS/TREBLE** (Höhen) kann neben entweder **EQUALIZER** oder **P.BASS** betrieben werden.

Wenn eine der oben genannten zwei Funktionen gewählt wird, wird die nicht gewählte Funktion wie folgt angezeigt.

- 1 Wenn die Einstellung **P.BASS (ON/OFF)** verändert wird.
 - **EQUALIZER** : FLAT
- 2 Wenn die Einstellung **EQUALIZER (ON/OFF)** verändert wird.
 - **P.BASS** : OFF

Einstellen des Weck-Timers

Zur Änderung der momentanen Timer-Einstellung oder für eine neue Timer-Einstellung verwendet.

1 Drücken Sie \odot STANDBY/ON, um das Gerät einzuschalten.

2 Drücken Sie CLOCK/TIMER und halten Sie die Taste gedrückt.

3 Drücken Sie \leftarrow/\rightarrow , um „einmal“ oder „täglich“ zu wählen, und drücken Sie dann ENTER.

ONCE – Arbeitet einmal nur zu einer voreingestellten Zeit.

DAILY – Arbeitet zur voreingestellten Zeit an einem voreingestellten Tag.

4 Drücken Sie \leftarrow/\rightarrow , um „TIMER SET“ zu wählen, und drücken Sie dann ENTER.

5 Drücken Sie \leftarrow/\rightarrow , um die Quelle der Timer-Wiedergabe zu wählen, und drücken Sie dann ENTER.

- Als Wiedergabequelle können **CD, FM, USB/IPOD, IPOD, BT AUDIO** und **AUDIO IN** gewählt werden.

6 Drücken Sie \leftarrow/\rightarrow , um den Timer-Tag zu wählen, und drücken Sie dann ENTER.

7 Drücken Sie \leftarrow/\rightarrow , um die Stunde einzustellen, und drücken Sie dann ENTER.

8 Drücken Sie \leftarrow/\rightarrow , um die Minute einzustellen, und drücken Sie dann ENTER.

- Nach den Schritten 7 und 8 die Endzeit einstellen.

9 Stellen Sie die Lautstärke ein, drücken Sie VOLUME +/- und drücken Sie dann ENTER.

10 Drücken Sie \odot STANDBY/ON, um den Strom-Standby-Modus einzugeben.

- Die **TIMER**-Anzeige leuchtet auf.

Downloaded from www.vandenborre.be

Anwählen des Weck-Timers

Eine vorhandene Timer-Einstellung kann wiederverwendet werden.

- 1 Folgen Sie den Schritten 1 bis 3 in „Setting the wake-up timer“.
- 2 Drücken Sie \leftarrow/\rightarrow , um „TIMER ON“ zu wählen und drücken Sie dann ENTER.

Abbrechen des Weck-Timers

Schalten Sie die Timer-Einstellung aus.

- 1 Folgen Sie den Schritten 1 bis 3 in „Setting the wake-up timer“.
- 2 Drücken Sie \leftarrow/\rightarrow , um „TIMER OFF“ zu wählen und drücken Sie dann ENTER.

Verwendung der Weck-Zeitschaltuhr

- 1 Drücken Sie \odot STANDBY/ON, um das Gerät auszuschalten.
- 2 Zur voreingestellten Weckzeit schaltet sich das Gerät automatisch ein, und die Wiedergabe beginnt mit der gewählten Eingangsfunktion.

Hinweis

- Wenn zur Weckzeit kein iPod/iPhone/iPad mini an die Einheit angeschlossen ist oder keine Disc eingelegt ist, wird die Einheit eingeschaltet, aber der Track wird nicht abgespielt.
- Bestimmte Discs werden bei Erreichen der Weckzeit möglicherweise nicht automatisch abgespielt.
- Beim Einstellen der Timer-Einstellung auf mindestens eine Minute zwischen Startzeit und Endzeit.

Verwendung des Sleep-Timers

Die Einschlaf-Zeitschaltuhr schaltet das Gerät nach Verstreichen der voreingestellten Zeitdauer aus, so dass Sie sorglos einschlafen können.

- 1 Betätigen Sie SLEEP zur Wahl der Zeitdauer, nach deren Verstreichen sich das Gerät ausschalten soll.

Die folgenden Einstellungen stehen zur Auswahl: 10 min, 20 min, 30 min, 60 min, 90 min, 120 min, 150 min, 180 min und OFF (Aus). Der neue Wert wird 3 Sekunden lang angezeigt, wonach die Einstellung abgeschlossen ist.

Hinweis

- Die Einschlaf-Zeitschaltuhr kann erneut eingestellt werden, indem Sie SLEEP drücken, während die Restzeit angezeigt wird.

Verwenden von Kopfhörern

Die Kopfhörer an den Anschluss PHONES anschließen.

Wenn die Kopfhörer angeschlossen sind, kommt aus den Lautsprechern kein Ton.

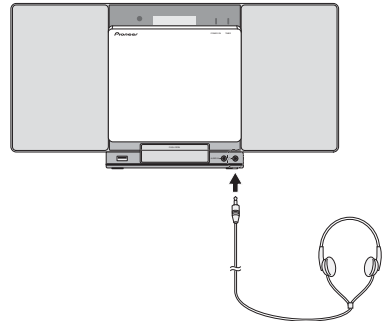

- Schalten Sie das Gerät nicht bei hoher Lautstärke ein und hören Sie der Musik in angemessener Lautstärke zu. Überhöhter Schalldruck von den Kopfhörern kann zu einem Hörverlust führen.
- Vermindern Sie vor dem Anschließen oder Trennen des Kopfhörers die Lautstärke.
- Verwenden Sie einen Kopfhörer mit einem 3,5 mm Stecker und 16 Ohm bis 50 Ohm Impedanz. Die empfohlene Impedanz ist 32 Ohm.
- Audio-Signale vom iPod/iPhone/iPad mini können nicht über die an die Einheit angeschlossenen Kopfhörer gehört werden. Wenn Sie bei gewählter iPod/iPhone/iPad mini-Funktion die Kopfhörer anschließen, wird „HP MUTE“ angezeigt.

Deutsch

Kapitel 5:

iPod/iPhone/iPad mini-Wiedergabe

Durch einfaches Anschließen Ihres iPods/iPhones/iPad minis an dieses Gerät können Sie in den Genuss der hohen Klangqualität Ihres iPods/iPhones/iPad minis kommen. Die Wiedergabe-Einstellung für iPod/iPhone/iPad mini Musik kann von dieser Einheit aus oder dem iPod/iPhone/iPad mini selbst aus erfolgen.

iPhone/iPad mini kann dazu führen, dass diese inkompatibel mit diesem System werden.

- Dieses Gerät kann nicht zur Aufzeichnung von CDs, Rundfunksendungen oder anderem Inhalt auf einem iPod/iPhone/iPad mini verwendet werden.

Bestätigen, was für iPod/iPhone/iPad mini-Modelle unterstützt werden

Die von diesem Gerät unterstützten iPod/iPhone/iPad mini-Modelle sind in der nachstehenden Tabelle aufgelistet.

iPod/iPhone/iPad mini	Dockanschluss	iPod/iPhone-Anschluss
iPod nano 3G/4G/5G/6G	✓	✓
iPod nano 7G	×	✓
iPod touch 1G/2G/3G/4G	✓	✓
iPod touch 5G	×	✓
iPhone	✓	✓
iPhone 3G	✓	✓
iPhone 3GS	✓	✓
iPhone 4	✓	✓
iPhone 4S	✓	✓
iPhone 5	×	✓
iPad mini	×	✓

Hinweis

- Pioneer bietet keine Gewähr dafür, dass eine Wiedergabe von iPod/iPhone/iPad mini-Modellen, die nicht in der obigen Tabelle aufgeführt sind, mit diesem Gerät möglich ist.
- In Abhängigkeit von Modell und Software-Version kann es vorkommen, dass bestimmte Funktionen eingeschränkt sind.
- Ein iPod/iPhone/iPad mini ist ausschließlich für die Wiedergabe von nicht urheberrechtlich geschütztem Bild- und Tonmaterial sowie von urheberrechtlich geschütztem Material vorgesehen, für dessen Nutzung der Benutzer eine schriftliche Genehmigung vom Inhaber der Urheberrechte eingeholt hat.
- Bestimmte Funktionen, z. B. der Equalizer, können nicht über dieses Gerät gesteuert werden; es wird daher angeraten, den Equalizer vor dem Anschließen an dieses Gerät auszuschalten.
- Pioneer übernimmt keinerlei Haftung für direkte oder Folgeschäden, die dem Benutzer aus Unannehmlichkeiten oder einem Verlust aufgezeichneter Daten erwachsen, die auf einen Ausfall des iPods/iPhones/iPad minis bei Betrieb in Verbindung mit diesem Gerät zurückzuführen sind.
- Detaillierte Anweisungen zur Bedienung Ihres iPods/iPhones/iPad minis finden Sie in dessen Bedienungsanleitung.
- Dieses System wurde für die Software-Version der auf der Website von Pioneer angezeigten iPod/iPhone- und iPad mini-Modelle entwickelt und getestet (<http://pioneer.jp/homeav/support/ios/eu/>).
- Das Installieren von anderen Software-Versionen als den auf der Website von Pioneer angezeigten auf Ihrem iPod/

Anschließen Ihres iPods/iPhones

⚠ ACHTUNG

- Verwenden Sie zum Anschließen eines iPods/iPhones an dieses Gerät stets den Dock-Adapter im Lieferumfang Ihres iPods/iPhones oder einen im Fachhandel erhältlichen iPod/iPhone-Adapter. Der Anschluss eines iPods/iPhones ohne Dock-Adapter ist nicht möglich; wenn dies trotzdem versucht wird, führt dies zu einer Beschädigung oder Funktionsstörung des iPods/iPhones.
- Ein iPod/iPhone-Universal-Andockadapter gehört nicht zum Lieferumfang dieser Einheit.

🔔 Wichtig

- Wenn eine handelsübliche Schutzabdeckung für das iPod/iPhone verwendet wird, kann es sein, dass das iPod/iPhone nicht an die Einheit angeschlossen werden kann.

1 Drücken Sie PUSH OPEN.

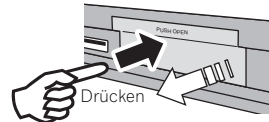

2 Befestigen Sie den Dock-Adapter am iPod/iPhone mini-Port.

Achten Sie beim Befestigen des Dock-Adapters darauf, diesen wie in der Abbildung gezeigt mit der korrekten Ausrichtung in den Port einzusetzen. Positionieren Sie beim Anbringen zuerst die hervorstehenden Nasen an der Vorderseite des Adapters in den Vertiefungen am iPod/iPhone-Steckeranschluss und drücken Sie sie in die betreffende Position. Achten Sie beim Anbringen des Adapters unbedingt darauf, die Anschlüsse nicht zu beschädigen.

3 Schließen Sie Ihr iPods/iPhones an.

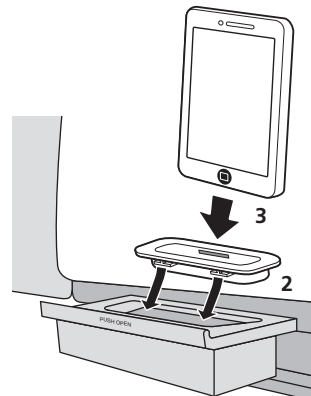

Downloaded from www.vandenborre.be

- Schließen Sie, wenn kein iPod/iPhone an die Einheit angeschlossen ist, den iPod/iPhone-Steckverbinderanschluss an.

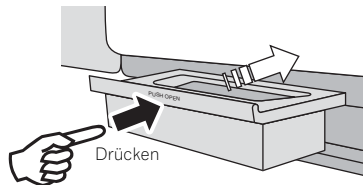

ACHTUNG

- Keinen Adapter verwenden, der in einen Lightning-Dock-Connector am Andock-Connector der Einheit konvertiert, um ein iPod/iPhone/iPad mini anzuschließen. Dies kann zu einem Defekt / einer Beschädigung des Steckverbinders führen.

Anschließen des iPod/iPhone/iPad mini unter Verwendung des mitgelieferten iPhone-Ständers

1 Das iPod/iPhone/iPad mini-Kabel an den iPod/iPhone-Anschluss an der Vorderseite der Einheit anschließen.

2 Führen Sie das iPod/iPhone/iPad mini-Kabel durch den Boden des Ständers und schließen Sie es an das iPod/iPhone/iPad mini an.

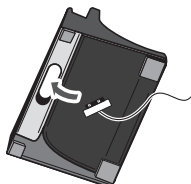

3 Stellen Sie das iPod/iPhone/iPad mini auf den Ständer.

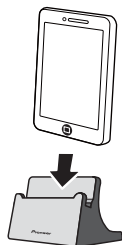

Abspielen des iPods/iPhones/iPad minis

1 Schließen Sie Ihr iPod/iPhone/iPad mini an.

- Wenn ein iPod/iPhone/iPad mini angeschlossen wird, während die Einheit eingeschaltet ist, startet die Wiedergabe mit dem iPod/iPhone/iPad mini nicht.

2 Drücken Sie iPod oder USB als die Eingabequelle ein.

Auf dem Hauptdisplay erscheint „IPOD“ oder „USB/IPOD“.

3 Wenn die Erkennung abgeschlossen ist, beginnt die Wiedergabe automatisch.

- Die verfügbaren iPod/iPhone/iPad mini-Wiedergabe-Bedienelemente von der Einheit aus sind ►||, ◀◀◀, ▶▶▶.
- In den folgenden Situationen müssen Sie Ihren iPod/iPhone/iPad mini direkt bedienen:
 - Suchen einer Datei nach Interpretenname oder Musikgattung.
 - Wiedergeben im Wiederholungs-Modus oder im Modus der Wiedergabe in zufälliger Reihenfolge.

ACHTUNG

- Wenn Ihr iPod/iPhone/iPad mini an dieses Gerät angeschlossen ist und Sie ihn direkt bedienen möchten, müssen Sie das iPod/iPhone/iPad mini dazu mit der anderen Hand abstützen, um Funktionsstörungen zu vermeiden, die durch einen lockeren Kontakt verursacht werden können.

Hinweis

- Detaillierte Anweisungen zur Bedienung Ihres iPods/iPhones/iPad minis finden Sie in dessen Bedienungsanleitung.
- Nach jedem Anschließen eines iPods/iPhones/iPad minis an dieses Gerät wird dieses aufgeladen. (Diese Funktion wird auch im Standby-Modus unterstützt.)
- Wenn der Eingang von iPod auf eine andere Funktion umgeschaltet wird, wird die iPod/iPhone/iPad mini-Wiedergabe vorübergehend gestoppt.

Wichtig

Wenn eine Wiedergabe des iPods/iPhones/iPad minis über dieses Gerät nicht möglich ist, führen Sie die folgenden Prüfungen aus, um die Störung zu beseitigen:

- Überprüfen, ob das iPod/iPhone/iPad mini von dieser Einheit unterstützt wird.
- Schließen Sie das iPod/iPhone/iPad mini erneut an dieses Gerät an. Wenn dies offenbar nicht wirkt, dann versuchen das Zurücksetzen Ihres iPods/iPhones/iPad minis.
- Überprüfen Sie, dass die iPod/iPhone/iPad mini-Software von der Einheit unterstützt wird.

Wenn das iPod/iPhone/iPad mini nicht betrieben werden kann, dann überprüfen Sie die folgenden Punkte:

- Ist das iPod/iPhone/iPad mini richtig angeschlossen? Schließen Sie das iPod/iPhone/iPad mini erneut an dieses Gerät an.
- Ist der iPod/iPhone/iPad mini abgestürzt? Führen Sie eine Rückstellung des iPod/iPhone/iPad mini aus, und schließen Sie ihn dann erneut an dieses Gerät an.

Deutsch

Kapitel 6:

Disc-Wiedergabe

Diese Anlage kann Standard-CDs und -CD-R/RWs im CD-Format sowie CD-R/RWs mit MP3- oder WMA-Dateien wiedergeben, sie kann diese aber nicht bespielen. Einige Audio-CD-Rs/CD-RWs können nicht abspielbar sein, abhängig vom Zustand der zur Aufnahme verwendeten Disc oder Vorrichtung.

MP3:

MP3 ist ein Kompressionsformat. Es ist eine Abkürzung für MPEG Audio Layer 3. MP3 ist eine Art von Audiocodec, der durch erheblicher Datenreduzierung von der ursprünglichen Tonquelle mit sehr geringem Tonqualitätsverlust verarbeitet wird.

- Dieses System unterstützt MPEG-1/2 Audio Layer 3 (Abtastraten: 8 kHz bis 48 kHz; Bitraten 64 kbps bis 384 kbps).
- Während der Wiedergabe einer VBR-Datei kann das Zeitzählwerk im Display von ihrer tatsächlichen Wiedergabezeit abweichen.

WMA:

WMA (Windows Media Audio)-Dateien sind Dateien vom Advanced-System-Format, das Audiodateien umfasst, die mit Windows Media Audio codec komprimiert sind. WMA wurde von Microsoft als ein Audioformat für den Windows Media Player entwickelt.

- Dieses System unterstützt WMA (Abtastraten: 32 kHz/44,1 kHz/48 kHz; Bitraten 64 kbps bis 320 kbps).
- Während der Wiedergabe einer VBR-Datei kann das Zeitzählwerk im Display von ihrer tatsächlichen Wiedergabezeit abweichen.

Abspielen von Discs oder Dateien

1 Drücken Sie **⏻** STANDBY/ON, um das Gerät einzuschalten.

2 Drücken Sie CD auf der Fernbedienung oder wiederholt INPUT auf der Haupteinheit, um die CD-Eingabe zu wählen.

3 **▲** OPEN/CLOSE drücken, um die elektrische CD-Schiebetür zu öffnen.

4 Die Disc einlegen.

Die Disc mit dem bedruckten Etikett nach außen gerichtet einlegen (Sie können es sehen).

Die Disc einführen, während sie niedergedrückt wird, bis sich ihr Zentrum in der vorgesehenen Position befindet (bis ein Klicklaut zu hören ist).

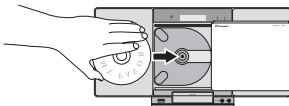

5 **▲** OPEN/CLOSE drücken, um die elektrische CD-Schiebetür zu schließen.

6 Drücken Sie **▶II**, um die Wiedergabe zu starten.

Ist der letzte Track abgespielt, stoppt das Gerät automatisch.

⚠ ACHTUNG

- Auf keinen Fall die Linse berühren.
- Achten Sie darauf, dass Ihre Hand oder das Kopfhörerkabel beim Öffnen und Schließen der Schiebetür nicht erfasst werden.
- Auf keinen Fall zwei oder mehr Discs auf einmal in das Discfach einlegen.
- Spielen Sie keine Discs mit speziellen Formen (Herz oder Achteck) ab. Dies kann zu Defekten führen.
- Die elektrische CD-Schiebetür auf keinen Fall berühren, wenn sie bewegt wird.
- Wenn es eine Stromunterbrechung gibt, während die elektrische CD-Schiebetür offen ist, bitte warten, bis der Strom wieder anliegt.

📌 Hinweis

- Aufgrund der Struktur seiner Disc-Information braucht es länger zum Lesen einer MP3/WMA-Disc als bei einer normalen CD (ungefähr 20 bis 90 Sekunden).
- Wenn während des schnellen Rücklaufs der Beginn des ersten Tracks erreicht ist, gelangt die Einheit in den Wiedergabe-Modus (gilt nur für CD).
- Wenn Radio- oder Fernsehempfang durch den CD-Betrieb gestört wird, das Gerät weiter entfernt vom Radio oder Fernseher aufstellen.

⚙ Tipp

- Wenn mehr als 30 Minuten lang keine Operation im CD-Modus erfolgte und die Audio-Datei in diesem Zeitraum nicht abgespielt wurde, wird der Strom automatisch abgeschaltet.

Verschiedene Disc-Funktionen

Funktion	Hauptgerät	Fernbedienung	Betrieb
Wiedergabe			In der Stopp-Betriebsart drücken.
Stopp			Drücken Sie im Wiedergabemodus.
Pause			Drücken Sie im Wiedergabemodus. Drücken Sie ▶II , um die Wiedergabe vom Anhaltepunkt an wieder aufzunehmen.
Nächste/vorige Nummer			In der Wiedergabe- oder Stopp-Betriebsart drücken. Wenn Sie die Taste im Stopp-Modus drücken, dann drücken Sie ▶II , um den gewünschten Track zu starten.
Schneller Vorlauf/Rücklauf			In der Wiedergabe-Betriebsart gedrückt halten. Lösen Sie die Taste, um die Wiedergabe fortzusetzen.

Weitere Wiedergabe von CDs oder MP3/WMA-Discs

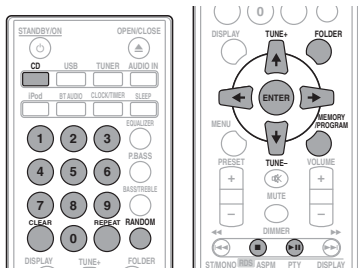

Direkter Titel-Suchlauf

Die gewünschten Tracks auf der momentan eingelegten Disc können durch Verwendung der Zifferntasten abgespielt werden.

Verwenden Sie die Zifferntasten auf der Fernbedienung zur Wahl des gewünschten Tracks, während die gewählte Disc abgespielt wird.

Hinweis

- Es kann keine höhere Titelnummer als die Anzahl von Titeln auf der Disc gewählt werden.

Beenden der Wiedergabe:

Drücken Sie **■**.

Wiederholte Wiedergabe

Bei der wiederholten Wiedergabe können ein Titel, alle Titel oder eine programmierte Reihenfolge fortlaufend abgespielt werden.

Wiederholen eines Titels:

Drücken Sie wiederholt **REPEAT**, bis „RPT ONE“ erscheint. Drücken Sie **ENTER**.

Wiederholen aller Titel:

Drücken Sie wiederholt **REPEAT**, bis „RPT ALL“ erscheint. Drücken Sie **ENTER**.

Wiederholen von gewünschten Titeln:

Führen Sie die Schritte 1 bis 5 im Abschnitt „Programmierte Wiedergabe (CD oder MP3/WMA)“ auf der nächsten Seite aus und drücken Sie dann wiederholt **REPEAT**, bis „RPT ALL“ erscheint. Drücken Sie **ENTER**.

Beenden der wiederholten Wiedergabe:

Drücken Sie wiederholt **REPEAT**, bis „RPT OFF“ erscheint. Drücken Sie **ENTER**.

Hinweis

- Achten Sie darauf, nach der Ausführung der Wiederholungs-Wiedergabe **■** zu drücken. Sonst wird die Disc fortlaufend wiedergegeben.
- Während der Wiederholungs-Wiedergabe ist die Wiedergabe in zufälliger Reihenfolge nicht möglich.

Zufallswiedergabe

Die Tracks einer Disc können automatisch in der Zufallswiedergabe abgespielt werden.

Zufallswiedergabe aller Titel:

Drücken Sie wiederholt **RANDOM**, bis „RDM ON“ erscheint. Drücken Sie **ENTER**.

Beenden der Zufallswiedergabe:

Drücken Sie wiederholt **RANDOM**, bis „RDM OFF“ erscheint. Drücken Sie **ENTER**.

Hinweis

- Wenn Sie während der Wiedergabe in zufälliger Reihenfolge **▶▶▶** drücken, können Sie sich zu dem Track bewegen, der bei der Wiedergabe in zufälliger Reihenfolge als nächster gewählt wird. Andererseits gestattet es **◀◀◀** nicht, dass Sie sich auf den vorhergehenden Track bewegen. Der Anfang des laufenden Titels wird gefunden.
- Bei der Zufallswiedergabe wählt und spielt das Gerät automatisch Titel. (Sie können die Reihenfolge der Tracks nicht wählen.)
- Während der Wiedergabe in zufälliger Reihenfolge ist die Wiederholungswiedergabe nicht möglich.

Programmierte Wiedergabe (CD oder MP3/WMA)

Zur Wiedergabe können Sie bis zu 32 Titel in der gewünschten Reihenfolge wählen.

- 1 Drücken Sie im Stopp-Modus auf der Fernbedienung **MEMORY/PROGRAM**, um den Programmierspeichermodus einzugeben.
- 2 Drücken Sie **◀◀ ▶▶** oder die Zifferntasten auf der Fernbedienung, um die gewünschten Tracks zu wählen.
- 3 Drücken Sie **ENTER**, um das Verzeichnis und die Tracknummer zu speichern.
- 4 Für weitere Ordner/Titel die Schritte 2 bis 3 wiederholen. Bis zu 32 Titel können programmiert werden.
 - Wenn Sie die programmierten Tracks überprüfen wollen, dann drücken Sie **MEMORY/PROGRAM**.
 - Wenn Sie einen Fehler begehen, werden die letzten programmierten Tracks durch Drücken von **CLEAR** gelöscht.
- 5 Drücken Sie **▶II**, um die Wiedergabe zu starten.

Abbrechen der programmierten Wiedergabe:

Drücken Sie, um die programmierte Wiedergabe zu löschen, **■** auf der Fernbedienung zweimal. Auf der Anzeige erscheint „PRG CLR“ und alle programmierten Inhalte werden gelöscht.

Hinzufügen von Tracks zum Programm:

Drücken Sie **MEMORY/PROGRAM**. Dann folgen die Schritte 2 bis 3, um Tracks hinzuzufügen.



Hinweis

- Wenn eine Disc ausgeworfen wird, wird der programmierte Inhalt gelöscht.
- Wenn Sie **⏻** **STANDBY/ON** drücken, um den Standby-Modus einzugeben oder die Funktion von **CD** auf eine andere Funktion zu ändern, werden die programmierten Auswahlen gelöscht.
- Während der programmierten Operation ist die Wiedergabe in zufälliger Reihenfolge nicht möglich.

Herunterladen von MP3/WMA

Im Internet gibt es zahlreiche Musik-Seiten, von denen man Musik-Dateien MP3/WMA herunterladen kann. Befolgen Sie die Anweisungen auf der Website für das Herunterladen dieser Musikdateien. Sie können diese heruntergeladenen Musikdateien durch Brennen einer CD-R/RW Disc abspielen.

- Die heruntergeladenen Songs/Dateien sind nur für den persönlichen Gebrauch bestimmt. Jedwede andere Nutzung der Songs ohne Zustimmung des Eigentümers ist rechtswidrig.

Informationen zur Ordner-Wiedergabereihenfolge

Bei der Aufnahme von MP3/WMA-Dateien in mehreren Ordnern wird für jeden Ordner automatisch eine Ordernummer vergeben.

Diese Verzeichnisse können durch **FOLDER** auf der Fernbedienung gewählt werden. Ordner, in denen keine Dateien mit unterstütztem Dateiformat vorhanden sind, werden übersprungen, und der nächste Ordner wird ausgewählt.

Beispiel: Wie die Verzeichnis-Nummern zugeordnet werden, wenn Dateien mit dem Format MP3/WMA aufgenommen werden, ist unten dargestellt.

- 1 **STAMM-verzeichnis** wird als **VERZEICHNIS 1** eingestellt.
- 2 Bei den Verzeichnissen innerhalb des **STAMM-verzeichnisses (VERZEICHNIS A und VERZEICHNIS B)** wird das Verzeichnis, das eher auf der Disc aufgezeichnet wurde, als **VERZEICHNIS 2** und **VERZEICHNIS 3** eingestellt.
- 3 Bei den Verzeichnissen innerhalb des **VERZEICHNISSES A (VERZEICHNIS C und VERZEICHNIS D)** wird das Verzeichnis, das eher auf der Disc aufgezeichnet wurde, als **VERZEICHNIS 4** und **VERZEICHNIS 5** eingestellt.
- 4 Das **VERZEICHNIS E**, das sich innerhalb des **VERZEICHNIS D** befindet, wird als **VERZEICHNIS 6** eingestellt.
 - Die Informationen zu Ordner- und Dateireihenfolge sind von der Aufzeichnungssoftware abhängig. Es kann vorkommen, dass das Gerät die Dateien nicht in der erwarteten Reihenfolge abspielt.

- Von einer Disc mit MP3/WMA-Dateien können bis zu 255 Verzeichnisse und 999 Dateien (einschließlich der nicht abspielbaren Dateien) gelesen werden.

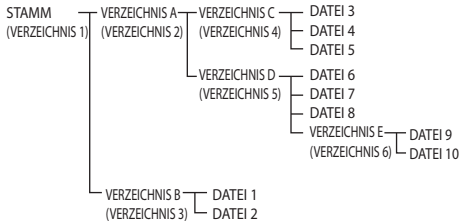

Geben Sie das Verzeichnis an, das wiedergegeben werden soll

Führen Sie zur Angabe des abzuspielenden Verzeichnisses die folgenden Schritte aus.

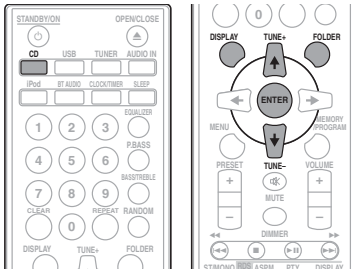

1 Drücken Sie CD und legen Sie eine MP3/WMA-Disc ein.

2 Drücken Sie FOLDER und dann ↑/↓, um das gewünschte Wiedergabe-Verzeichnis zu wählen.

3 Drücken Sie ENTER.

Die Wiedergabe beginnt vom ersten Song des gewählten Verzeichnisses an.

- Auch bei einem Stopp ist es möglich, ↑/↓ zu drücken, um ein Verzeichnis zu wählen.

Umschalten des Display-Inhalts

1 Drücken Sie DISPLAY.

Wenn der Titel, der Name des Interpreten und der Name des Albums auf der Datei aufgezeichnet sind, werden diese Informationen angezeigt. (Die Einheit kann nur alphanumerische Zeichen anzeigen. Nicht-alphanumerische Zeichen werden als „*“ angezeigt.)



Hinweis

- „Copyright-geschützte WMA-Dateien“ oder „Nicht unterstützte Dateien“ können nicht wiedergegeben werden. In diesem Fall werden die Dateien automatisch übersprungen.
- Es gibt Fälle, in denen keine Informationen angezeigt werden können.
- Die Anzeige von Titel, Interpret und Name des Albums wird nur für MP3-Dateien unterstützt.

Kapitel 7:

USB-Wiedergabe

Wiedergeben von USB-Speichern (USB-Geräten)

Die Verwendung der USB-Schnittstelle an der Vorderseite dieses Receivers ermöglicht es, Zweikanal-Audio zu hören.

- Pioneer garantiert nicht, dass jede Datei, die auf einem USB-Speicher gespeichert ist, wiedergegeben wird oder dass Strom an einen USB-Speicher geliefert wird. Bitte beachten Sie außerdem, dass Pioneer keinerlei Haftung für Verluste von Dateien auf USB-Speichergeräten übernimmt, die auf den Anschluss an dieses Gerät zurückzuführen sind.

1 Drücken Sie USB als die Eingabequelle.

Auf dem Hauptdisplay erscheint „USB/iPOD“.

2 Schließen Sie den USB-Speicher an.

Die Zahl der auf dem angeschlossenen USB-Speicher (USB-Gerät) gespeicherten Verzeichnisse oder Dateien erscheint automatisch auf dem Display.

- Dieser Receiver unterstützt nicht einen USB-Hub.
- Wenn ein iPod/iPhone/iPad mini an die Einheit angeschlossen wird, beginnt die Einheit automatisch mit dem Aufladen.

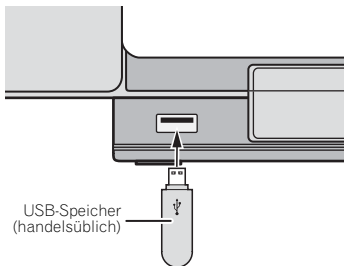

3 Drücken Sie, wenn das Erkennen abgeschlossen ist, ►II, um die Wiedergabe zu starten.

- Wenn Sie zu einer anderen Eingangsquelle wechseln wollen, dann beenden Sie vor dem Wechsel zuerst die USB-Speicher-Wiedergabe.

4 Entfernen Sie den USB-Speicher vom iPod/iPhone-Anschluss.

Schalten Sie den Strom aus, ehe Sie den USB-Speicher entfernen.

Hinweis

- Ein USB-Stick, der USB 2.0 unterstützt, kann verwendet werden.
- Unter bestimmten Bedingungen kann es vorkommen, dass dieses Gerät ein USB-Speichergerät nicht erkennt, Dateien nicht abspielt oder das USB-Speichergerät nicht mit Strom versorgt. Einzelheiten finden Sie im Abschnitt *Wenn ein USB-Speichergerät angeschlossen ist* auf Seite 32.
- Wenn ein USB-Speicher keine Wiedergabe ausführt und mehr als 30 Minuten lang keine Operationen ausgeführt wurden, wird der Strom für die Einheit automatisch ausgeschaltet.

Wiederholte Wiedergabe

Bei der wiederholten Wiedergabe können ein Titel, alle Titel oder eine programmierte Reihenfolge fortlaufend abgespielt werden.

Wiederholen eines Titels:

Drücken Sie wiederholt **REPEAT**, bis „RPT ONE“ erscheint. Drücken Sie **ENTER**.

Wiederholen aller Titel:

Drücken Sie wiederholt **REPEAT**, bis „RPT ALL“ erscheint. Drücken Sie **ENTER**.

Wiederholen von gewünschten Titeln:

Führen Sie die Schritte 1 bis 5 im Abschnitt „Programmierte Wiedergabe (CD oder MP3/WMA)“ auf der nächsten Seite aus und drücken Sie dann wiederholt **REPEAT**, bis „RPT ALL“ erscheint. Drücken Sie **ENTER**.

Beenden der wiederholten Wiedergabe:

Drücken Sie wiederholt **REPEAT**, bis „RPT OFF“ erscheint. Drücken Sie **ENTER**.

Hinweis

- Achten Sie darauf, nach der Ausführung der Wiederholungs-Wiedergabe **■** zu drücken. Andernfalls werden die Dateien des USB-Speichers kontinuierlich abgespielt.
- Während der Wiederholungs-Wiedergabe ist die Wiedergabe in zufälliger Reihenfolge nicht möglich.

Zufallswiedergabe

Die Dateien des USB-Speichers können in zufälliger Reihenfolge oder automatisch wiedergegeben werden.

Zufallswiedergabe aller Titel:

Drücken Sie wiederholt **RANDOM**, bis „RDM ON“ erscheint. Drücken Sie **ENTER**.

Beenden der Zufallswiedergabe:

Drücken Sie wiederholt **RANDOM**, bis „RDM OFF“ erscheint. Drücken Sie **ENTER**.

Hinweis

- Wenn Sie während der Wiedergabe in zufälliger Reihenfolge ►►► drücken, können Sie sich zu dem Track bewegen, der bei der Wiedergabe in zufälliger Reihenfolge als nächster gewählt wird. Andererseits gestattet es ◄◄◄ nicht, dass Sie sich auf den vorhergehenden Track bewegen. Der Anfang des laufenden Titels wird gefunden.
- Bei der Zufallswiedergabe wählt und spielt das Gerät automatisch Titel. (Sie können die Reihenfolge der Tracks nicht wählen.)
- Während der Wiedergabe in zufälliger Reihenfolge ist die Wiederholungswiedergabe nicht möglich.

Geben Sie das Verzeichnis an, das wiedergegeben werden soll

Führen Sie zur Angabe des abzuspielenden Verzeichnisses die folgenden Schritte aus.

1 Drücken Sie USB und schließen Sie den USB-Speicher (USB-Gerät) an.

2 Drücken Sie FOLDER und dann ↑/↓, um das gewünschte Wiedergabe-Verzeichnis zu wählen.

3 Drücken Sie ENTER.

Die Wiedergabe beginnt vom ersten Song des gewählten Verzeichnisses an.

- Auch bei einem Stopp ist es möglich, ↑/↓ zu drücken, um ein Verzeichnis zu wählen.

Umschalten des Display-Inhalts

Die Einheit kann die auf dem USB-Speicher aufgezeichneten Informationen anzeigen. Einzelheiten finden Sie im Abschnitt *Umschalten des Display-Inhalts* auf Seite 21.

Wiedergabe in einer gewünschten Reihenfolge (Programmwiedergabe)

Die Einheit kann die auf einem USB-Speicher gespeicherte Verzeichnisse in der gewünschten Reihenfolge wiedergeben. Einzelheiten finden Sie im Abschnitt *Programmierte Wiedergabe (CD oder MP3/WMA)* auf Seite 20.

Kapitel 8:

Verwendung des Tuners

Anhören von Radiosendungen

Die folgenden Schritte zeigen, wie mit der automatischen (Such-) und der manuellen (schrittweisen) Einstellfunktion UKW-Rundfunksendungen eingestellt werden. Sobald Sie einen Sender eingestellt haben, können Sie die Frequenz speichern, um sie später wieder aufrufen zu können. Zur Verfahrensweise siehe unter *Speichern voreingestellter Sender* unten.

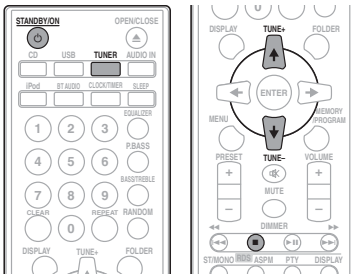

Abstimmung

- 1 Drücken Sie **STANDBY/ON**, um den Strom einzuschalten.
- 2 Drücken Sie **TUNER**.
- 3 Drücken Sie **TUNE +/-** auf der Fernbedienung, um den gewünschten Sender einzustellen.

Automatische Sendereinstellung:

Drücken Sie **TUNE +/-** und halten Sie die Taste gedrückt. Daraufhin beginnt automatisch das Scannen, und der Tuner stoppt am ersten Sender, der empfangen werden kann.

Manuelle Abstimmung:

Drücken Sie **TUNE +/-** wiederholt, um den gewünschten Sender einzustellen.



Hinweis

- Wenn eine Radio-Interferenz auftritt, kann es sein, dass die automatische Senderwahl an diesem Punkt automatisch gestoppt wird.
- Die automatische Senderwahl überspringt Sender mit schwachem Signal.
- Wenn Sie die automatische Senderwahl stoppen wollen, dann drücken Sie **■**.

- Wenn ein RDS-Sender (Radio Data System) eingestellt wird, wird zuerst die Frequenz angezeigt. Danach erscheint der Sendername.
- Mit dem Modus Auto Station Program Memory (ASPM) kann eine vollautomatische Einstellung von RDS-Sendern realisiert werden (siehe Seite 26).

Empfangen einer UKW-Stereosendung:

- Drücken Sie **ST/MONO**, um den Stereo-Modus zu wählen. Daraufhin wird „AUTO“ angezeigt.

Schlechten UKW-Empfang verbessern:

1 Drücken Sie wiederholt **ST/MONO**, um **MONO** zu wählen.

Dies ändert den Tuner von Stereo auf Mono, wodurch sich normalerweise der Empfang verbessert.

Speichern voreingestellter Sender

Wenn Sie oft einen bestimmten Radiosender hören, ist es praktisch, die Frequenz zu speichern, um den Sender später immer dann einfach aufrufen zu können, wenn Sie ihn hören möchten (Voreingestellte Senderwahl). Er muss dann nicht immer wieder manuell eingestellt werden. Dieses Gerät kann bis zu 30 Sender speichern.

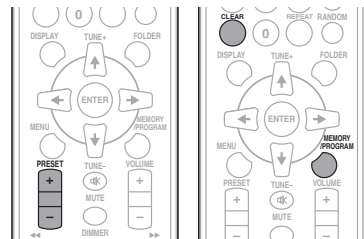

1 Stellen Sie den Sender ein, den Sie speichern möchten.

Hinsichtlich weiterer Einzelheiten siehe den Abschnitt *Abstimmung* oben.

2 Betätigen Sie **MEMORY/PROGRAM**.

Die voreingestellte Zahl blinkt.

3 Drücken Sie **PRESET +/-**, um die voreingestellte Nummer des Kanals zu wählen.4 Drücken Sie **MEMORY/PROGRAM**, um den betreffenden Sender im Speicher zu speichern.

Wenn die voreingestellte Zahl nicht mehr blinkt, sondern leuchtet, ehe der Sender gespeichert wird, dann wiederholen Sie die Operation von Schritt 2 an.

- Die Schritte 1 bis 4 wiederholen, um andere Sender zu speichern oder einen Festsender zu ändern. Wenn ein neuer Sender gespeichert wird, wird der Sender gelöscht, der vorher für diesen voreingestellten Kanal gespeichert wurde.

Hinweis

- Die Backup-Funktion schützt die gespeicherten Sender für den Fall eines Stromausfalls oder einer Entfernung des Stromkabels einige Stunden.

Abrufen eines gespeicherten Senders

- 1 Drücken Sie **PRESET +/-**, um den gewünschten Sender zu wählen.

Festsender-Suchlauf

Die abgespeicherten Sender können automatisch abgetastet werden. (Festsenderspeicher-Suchlauf)

- 1 Drücken Sie **PRESET +/-** und halten Sie die Taste gedrückt.

Die voreingestellte Zahl erscheint, und die programmierten Sender werden nacheinander gewählt, jeder 5 Sekunden lang.

- 2 Drücken Sie **PRESET +/-** erneut, wenn der gewünschte Sender lokalisiert worden ist.

Löschen aller gespeicherten Sender

- 1 Drücken Sie **TUNER** auf der Fernbedienung.
- 2 Drücken Sie **CLEAR**, bis „MEM CLR“ erscheint.

Hinweis

- Alle Sender werden gelöscht.

Benutzen des Radio-Daten-Systems (RDS)

Einführung in das RDS-System

Radio Data System (RDS) ist ein System, das von den meisten UKW-Sendern genutzt wird, um Zuhörern die verschiedensten Informationen – beispielsweise den Sendernamen und die Art der Sendung - zu liefern.

Eine Funktion des RDS-Systems ist, dass Sie nach Art des Programms suchen können. Zum Beispiel können Sie nach einem Sender suchen, der gerade eine Sendung der Programmart **JAZZ** ausstrahlt.

Sie können nach folgenden Programmtypen suchen:

NEWS – Nachrichten
AFFAIRS – Aktuelle Themen
INFO – Allgemeine Informationen
SPORT – Sport
EDUCATE – Bildungssendungen
DRAMA – Hörspiele usw.
CULTURE – Nationale oder regionale Kultur, Theater usw.
SCIENCE – Wissenschaft und Technologie
VARIED – Für gewöhnlich Gesprächssendungen wie beispielsweise Quizshows oder Interviews.
POP M – Pop-Musik
ROCK M – Rock-Musik
EASY M – Leichte Unterhaltungsmusik
LIGHT M – „Leichte“ klassische Musik
CLASSICS – „Ernst“e“ klassische Musik
OTHER M – Musik, die in keine der oben aufgeführten Kategorien passt
WEATHER – Wetterberichte
FINANCE – Börsenberichte, Kommerz, Handel usw.

CHILDREN – Programme für Kinder
SOCIAL – Soziale Themen
RELIGION – Programme über Religion
PHONE IN – Hörer-Anrufsendungen zur Äußerung der eigenen Meinung
TRAVEL – Ferienspezifische Reisemeldungen, weniger Verkehrsmeldungen
LEISURE – Freizeit und Hobby
JAZZ – Jazz
COUNTRY – Country-Musik
NATION M – Pop-Musik in einer anderen Sprache als Englisch
OLDIES – Pop-Musik aus den 50ern und 60ern
FOLK M – Folk-Musik
DOCUMENT – Dokumentationen
TEST – Rundfunksendung beim Testen von Gefahrenmeldungs-Einrichtungen oder -Receivern
ALARM – Information über Naturkatastrophen.

Suche nach RDS-Sendungen

Sie können einen oben aufgelisteten Programmtyp suchen.

- 1 Drücken Sie **TUNER** auf der Fernbedienung.
 - RDS ist nur bei UKW möglich.
- 2 Drücken Sie **RDS PTY** auf der Fernbedienung.
Etwa 6 Sekunden lang erscheint „SELECT“.

- 3 Drücken Sie **←/→** zur Auswahl des gewünschten Programmtyps.

Bei jedem Drücken der Taste erscheint der Programmtyp. Wenn die Taste gedrückt gehalten wird, wird der Programmtyp kontinuierlich angezeigt.

- 4 Drücken Sie, während der gewählte Programmtyp angezeigt wird (innerhalb von 6 Sekunden), **RDS PTY** erneut.

Nachdem der gewählte Programmtyp etwa 2 Sekunden lang gelehuchtet hat, erscheint „SEARCH“, woraufhin die Suchoperation beginnt.

Hinweis

- Hat das Display zu blinken aufgehört, wiederholen Sie das Verfahren ab Schritt 2. Wenn die Einheit einen gewählten Programmtyp findet, leuchtet die zugehörige Kanalnummer etwa 8 Sekunden lang, und dann wird der Name des Senders angezeigt.
- Wenn Sie sich den gleichen Programmtyp auf einem anderen Sender anhören wollen, dann drücken Sie **RDS PTY**, während die Kanalnummer oder der Name des Senders blinkt. Das Gerät sucht dann nach einem nächsten Sender.
- Wenn kein Sender gefunden werden kann, erscheint „NO FOUND“ 4 Sekunden lang.

RDS-INFORMATIONEN

Bei jedem Drücken von **RDS DISPLAY** wird das Display wie folgt umgeschaltet:

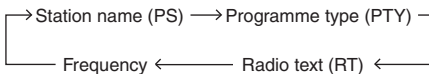
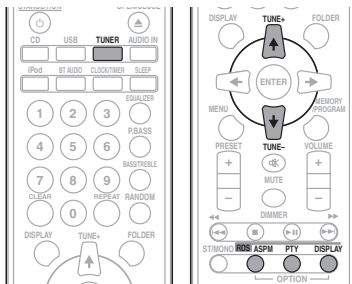

Wenn Sie einen anderen Sender als einen RDS-Sender oder einen RDS-Sender, dessen Signal schwach ist, einstellen, ändert sich das Display in folgender Reihenfolge:



Verwendung des Auto Station

Program Memory (ASPM)

(automatischer Senderprogramm-Speicher)

In der ASPM-Betriebsart sucht der Tuner automatisch nach neuen RDS-Sendern. Bis zu 30 Sender können gespeichert werden.

Wenn einige Sender bereits abgespeichert sind, verringert sich die Zahl der speicherbaren neuen Sender entsprechend.

1 Drücken Sie TUNER auf der Fernbedienung.

2 Drücken Sie die Taste RDS ASPM auf der Fernbedienung und halten Sie sie gedrückt.

„ASPM“ blinkt etwa 4 Sekunden lang, dann beginnt der Suchlauf (87,5 MHz bis 108 MHz).

Nach Abschluß des Suchlaufs wird die Zahl der abgespeicherten Sender 4 Sekunden lang angezeigt und dann erscheint „END“ 4 Sekunden lang.

Abbrechen des ASPM Betriebes, ehe er abgeschlossen ist:

Drücken Sie während des Scannens nach Sendern . Die bereits abgespeicherten Sender bleiben im Speicher.

Hinweis

- Wenn derselbe Sender auf verschiedenen Frequenzen sendet, wird die stärkste Frequenz abgespeichert.
- Jeder Sender, der die gleiche Frequenz hat wie ein bereits gespeicherter, wird nicht noch einmal abgespeichert.
- Sind bereits 30 Sender abgespeichert, wird der Suchlauf abgebrochen. Wenn Sie die ASPM-Operation noch einmal durchführen möchten, müssen Sie den Festsenderspeicher löschen.
- Wenn keine Sender abgespeichert worden sind, erscheint „END“ etwa 4 Sekunden lang.
- Bei sehr schwachen RDS-Signalen können keine Sendernamen abgespeichert werden.
- Derselbe Sendernamen kann in verschiedenen Kanälen gespeichert werden.
- In einem gewissen Gebiet oder in gewissen Zeiträumen können die Sendernamen vorübergehend verschieden sein.

Hinweise zum RDS-Betrieb

Wenn eines der folgenden Ereignisse eintritt, bedeutet dies nicht, daß das Gerät defekt ist:

- „PS“, „No PS“ und der Sendernamen erscheinen abwechselnd und vollständig.
- Wenn ein spezifischer Sender nicht richtig sendet oder ein Sender Prüfungen durchführt, kann die RDS-Empfangsfunktion nicht richtig arbeiten.
- Wenn ein RDS-Sender, dessen Signal zu schwach ist, empfangen wird, können Informationen wie z.B. der Sendernamen nicht angezeigt werden.
- „No PS“, „No PTY“ oder „No RT“ blinkt etwa 5 Sekunden lang, und dann wird die Frequenz angezeigt.

Hinweise zum Radiotext:

- Die ersten 8 Zeichen des Radiotextes erscheinen und werden dann über das Display gerollt.
- Wenn Sie einen RDS-Sender einstellen, der keinen Radiotext sendet, wird beim Schalten in die Radiotext-Position „No RT“ angezeigt.
- Während des Empfangs der Radiotext-Daten oder beim Ändern des Textinhalts wird „RT“ angezeigt.

Andere Anschlüsse

Kapitel 9:

Andere Anschlüsse

⚠ ACHTUNG

- Schalten Sie, ehe Sie die Anschlüsse vornehmen oder ändern, den Strom aus und ziehen Sie das Netzkabel aus der Netzsteckdose.

Anschluss zusätzlicher Komponenten

Schließen Sie die auf dem vorderen Bedienfeld befindliche Ministeckerbuchse **AUDIO IN** an Ihr Zusatz-Wiedergabegerät an.

- Diese Methode kann angewendet werden, um auf dieser Einheit Musik von einem iPod/iPhone/iPad mini wiederzugeben, das die Verwendung einer iPod-Andockstation und eines iPod/iPhone-Anschlusses nicht unterstützt.

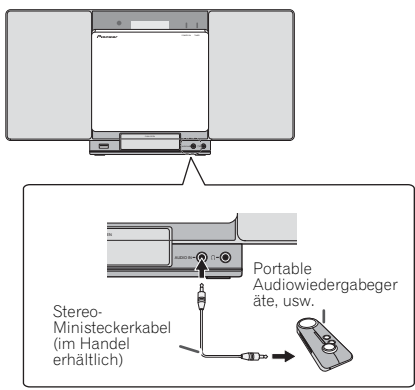

1 Den Eingang durch Drücken von **INPUT** auf der Haupteinheit oder **AUDIO IN** auf der Fernbedienung umschalten.

Wenn **INPUT** gewählt wird, wird auf dem Hauptdisplay „**AUDIO IN**“ angezeigt.

📌 Hinweis

- Wenn die Minibuchse **AUDIO IN** mit der Kopfhörerbuchse eines Zusatzgerätes verbunden ist, wird die Lautstärke dieses Gerätes über das zur Wiedergabe verwendete Gerät geregelt. Wenn der Klang verzerrt ist, nachdem Sie die Lautstärke der Einheit vermindert haben, dann versuchen Sie, die Lautstärke auf dem zusätzlichen Wiedergabegerät zu vermindern.

Kapitel 10:

Bluetooth® Audio-Wiedergabe

Musikwiedergabe unter Einsatz von Bluetooth drahtloser Technologie

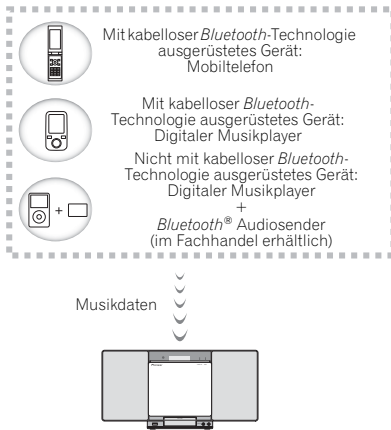

Die Einheit kann Musik, die auf *Bluetooth*-fähigen Geräten (Handys, digitale Musikplayer usw.) gespeichert ist, drahtlos wiedergeben. Sie können auch einen *Bluetooth*-Audio-transmitter (gesondert zu beziehen) verwenden, um sich an Musik von Geräten zu erfreuen, die nicht die *Bluetooth*-Funktionsweise haben. Zu weiteren Einzelheiten siehe die Bedienungsanleitung für Ihr *Bluetooth*-fähiges Gerät.

Die *Bluetooth*®-Wortmarke und -Logos sind eingetragene Marken der Bluetooth SIG, Inc. Jede Nutzung dieser Marken durch die PIONEER CORPORATION erfolgt unter entsprechender Lizenz. Andere Marken und Markennamen sind das Eigentum ihrer jeweiligen Inhaber.

Pairing (Paarung) mit der Einheit (Erstregistrierung)

Um Musik, die auf einem *Bluetooth*-fähigen Gerät gespeichert ist, von der Einheit wiedergeben zu können, muss zuerst das Pairing ausgeführt werden. Das Pairing muss erfolgen, wenn die Einheit zum ersten Mal mit dem *Bluetooth*-fähigen Gerät zusammen verwendet wird oder wenn die Pairing-Daten auf dem Gerät aus irgendeinem Grund gelöscht worden sind.

Das Pairing ist ein Schritt, der erforderlich ist, um die Kommunikation unter Verwendung der drahtlosen *Bluetooth*-Technologie ausführen zu können.

- Das Pairing wird nur ausgeführt, wenn Sie die Einheit und das *Bluetooth*-fähige Gerät das erste Mal zusammen verwenden.
- Um die Kommunikation unter Verwendung der drahtlosen *Bluetooth*-Technologie zu ermöglichen, muss das Pairing sowohl an der Einheit als auch an dem *Bluetooth*-fähigen Gerät vorgenommen werden.
- Nach dem Drücken von **BT AUDIO** und dem Umschalten auf den Eingang **BT AUDIO** werden die Pairing-Verfahrensschritte am *Bluetooth*-fähigen Gerät vorgenommen. Wenn das Pairing korrekt vorgenommen worden ist, brauchen die Pairing-Vorgänge für die Einheit, wie unten dargestellt, nicht vorgenommen zu werden.

Zu weiteren Einzelheiten siehe die Bedienungsanleitung für Ihr *Bluetooth*-fähiges Gerät.

1 STANDBY/ON drücken und den Strom für die Einheit einschalten.

2 Drücken Sie **BT AUDIO**.

Die Einheit wird auf **BT AUDIO** umgeschaltet.

3 Den Strom für das *Bluetooth*-fähige Gerät einschalten, mit dem das Pairing erfolgen soll, und den Pairing-Vorgang am Gerät vornehmen.

Das Pairing beginnt.

- Das *Bluetooth*-fähige Gerät nahe an der Einheit platzieren.
- Bitte ziehen Sie zu Einzelheiten die Bedienungsanleitung für Ihr *Bluetooth*-fähiges Gerät zu Rate, wenn das Pairing ausgeführt werden kann, sowie zu den Vorgängen, die für das Pairing erforderlich sind.

4 Bestätigen Sie, dass PAIRING angezeigt wird, und drücken Sie dann ENTER.

5 verwenden, um den PIN-Code zu wählen, und dann ENTER drücken.

Den PIN-Code für die Einheit auf den gleichen PIN-Code wie das Bluetooth-fähige Gerät einstellen. Die drei PIN-Codes, auf die die Einheit eingestellt werden kann, sind **0000 / 1234 / 8888** (die Einstellung ab Werk ist **0000**).

- ENTER drücken, woraufhin die PAIRING-Anzeige eingeblendet wird.

6 Auf dem Bluetooth-fähigen Gerät bestätigen, dass das Pairing abgeschlossen ist.

Wenn das Pairing mit dem Bluetooth-fähigen Gerät korrekt abgeschlossen worden ist, wird auf dem vorderen Bedienfeld der Einheit die Bezeichnung des Bluetooth-fähigen Geräts angezeigt. (Nur alphanumerische 1-Byte-Zeichen können angezeigt werden.)

Wenn das Pairing mit dem Bluetooth-fähigen Gerät nicht erfolgreich war, wird **NO PAIR** angezeigt. Wenn dies geschieht, dann führen Sie erforderlichen Anschluss-Verfahrensschritte an dem Bluetooth-fähigen Gerät aus.

Hinweis

- Bei bestimmten Geräten sind die Schritte 4 und 5 erforderlich.

Musik auf der Einheit von einem Bluetooth-fähigen Gerät anhören

1 Drücken Sie BT AUDIO.

Die Einheit wird auf den Eingang **BT AUDIO** umgeschaltet.

2 Eine Bluetooth-Verbindung wird zwischen dem Bluetooth-fähigen Gerät und der Einheit realisiert.

Verfahrensschritte für das Anschließen an die Einheit sind von dem Bluetooth-fähigen Gerät aus auszuführen.

- Zu Einzelheiten hinsichtlich der Verfahrensschritte für den Anschluss siehe die Bedienungsanleitung für Ihr Bluetooth-fähiges Gerät.

3 Wiedergabe von Musik vom Bluetooth-fähigen Gerät.

Warnhinweis Funkwellen

Dieses Gerät arbeitet mit einer Funkwellenfrequenz von 2,4 GHz, einem Frequenzband, das auch von anderen drahtlosen Systemen genutzt wird (siehe Liste weiter unten). Nutzen Sie dieses Gerät nicht in der Nähe solcher Anlagen oder stellen Sie sicher, dass diese während der Nutzung abgeschaltet sind, damit es nicht zu Geräuschen oder Verbindungsunterbrechungen kommt.

- Drahtlose Telefone
- Drahtlose Faxgeräte
- Mikrowellengeräte
- WLAN-Geräte (IEEE802.11b/g)
- Drahtlose AV-Geräte
- Wireless Controller für Spielekonsolen
- Medizingeräte, die mit Mikrowellen arbeiten
- Einige Babyphone

Andere, weniger verbreitete, Geräte, die auf der gleichen Frequenz arbeiten können:

- Diebstahlsicherungssysteme
- Amateurfunkanlagen (HAM)
- Management-Systeme für Lagerlogistik
- Identifizierungssysteme für Züge oder Rettungsfahrzeuge

Hinweis

- Wenn das Fernsehbild durch Rauschen beeinträchtigt wird, besteht die Möglichkeit, dass ein Gerät mit Bluetooth drahtloser Technologie oder dieses Gerät (einschließlich von Produkten, die von diesem Gerät unterstützt werden) Signalinterferenzen mit dem Antenneneingang des Fernsehgerätes, Videogerätes, Satellitentuners usw. verursacht. In einem solchen Fall erhöhen Sie den Abstand zwischen dem Antenneneingang und dem Gerät mit Bluetooth drahtloser Technologie bzw. dieser Anlage (einschließlich von Produkten, die von dieser Anlage unterstützt werden).
- Wenn irgendein Gegenstand den Weg zwischen dieser Anlage (einschließlich von Geräten, die von dieser Anlage unterstützt werden) und dem Gerät mit Bluetooth drahtloser Technologie behindert (z. B. eine Metalltür, eine Betonwand oder eine Isolierung mit Aluminiumfolie), kann eine Veränderung des Aufstellungsortes dieser Anlage erforderlich sein, um Rauschen und Signalunterbrechungen zu verhindern.

Einsatzbereich

Dieses Gerät ist ausschließlich für den Heimgebrauch vorgesehen. (Die Sendebstände können sich je nach Umgebungsbedingungen verringern.)

An folgenden Standorten kann es aufgrund von schlechten Bedingungen oder der Unmöglichkeit, Funkwellen zu empfangen, zu Unterbrechungen oder dem Abbruch der Audio-Verbindung kommen:

- In Stahlbetonbauten oder Häusern mit Stahl- oder Eisenträgern.

- Neben großen Möbelstücken aus Metall.
- In einer Menschenmenge oder in der Nähe eines Gebäudes oder Hindernisses.
- An einem Standort, der einem Magnetfeld, statischer Elektrizität oder HF-Einstreuungen von Funkanlagen ausgesetzt ist, die das gleiche Frequenzband (2,4 GHz) wie diese Anlage nutzen, z. B. ein drahtloses 2,4-GHz-LAN-Gerät (IEEE802.11b/g) oder ein Mikrowellenherd.
- Wenn Sie in einem dichtbesiedelten Wohngebiet (Appartement, Stadthaus usw.) wohnen und das Mikrowellengerät Ihres Nachbarn sich in der Nähe Ihrer Anlage befindet, kann es sein, dass dies zu Funkwellenstörungen führt. Sollte dies eintreten, stellen Sie die Anlage an einem anderen Ort auf. Ist das Mikrowellengerät nicht in Betrieb, gibt es keine Funkwellenstörung geben.

Funkwellenreflektionen

Diese Anlage empfängt sowohl die direkt von einem Gerät mit *Bluetooth* drahtloser Technologie übermittelten Wellen (direkten Wellen) als auch Wellen, die aufgrund von Reflektionen an Wänden, Möbelstücken und Gebäudeteilen aus verschiedenen Richtungen eintreffenden Wellen (reflektierten Wellen). Die (aufgrund von Hindernissen und reflektierenden Objekten) reflektierten Wellen erzeugen wiederum verschiedene reflektierte Wellen und auch Veränderungen in den Empfangsverhältnissen, und zwar je nach Standort. Wenn die Audiosignale aufgrund dieses Phänomens nicht einwandfrei empfangen werden können, verändern Sie probeweise den Aufstellungsort des Gerätes mit *Bluetooth* drahtloser Technologie geringfügig. Bitte beachten Sie außerdem, dass der Empfang von Audiosignalen auch durch reflektierte Wellen unterbrochen werden kann, wenn sich eine Person dem Raum zwischen dieser Anlage und dem Gerät mit *Bluetooth* drahtloser Technologie nähert oder diesen kreuzt.

Vorsichtshinweise zum Anschließen von Produkten, die von dieser Anlage unterstützt werden

- Stellen Sie die erforderlichen Anschlüsse an allen von dieser Anlage unterstützten Geräten komplett her, einschließlich von Audio- und Netzkabeln, bevor Sie die Geräte an diese Anlage anschließen.
- Nachdem Sie die Anschlüsse an diese Anlage hergestellt haben, prüfen Sie nach, dass Audiokabel nicht gebündelt mit Netzkabeln verlegt worden sind.
- Stellen Sie vor dem Abtrennen dieser Anlage sicher, dass ausreichend freier Arbeitsplatz im Umfeld vorhanden ist.
- Wenn Sie Anschlüsse von Audio- oder anderen Kabeln für Geräte ändern, die von diesem Gerät unterstützt werden, vergewissern Sie sich, dass Sie ausreichend Platz haben.

Kapitel 11:

Zusätzliche Informationen

Fehlersuche

Häufig wird eine nicht ordnungsgemäße Bedienung mit Geräteproblemen und Fehlfunktionen verwechselt. Wenn Sie den Eindruck haben, dass diese Komponente nicht ordnungsgemäß funktioniert, überprüfen Sie bitte die unten aufgeführten Punkte. Manchmal liegt das Problem bei einer anderen Komponente. Überprüfen Sie die anderen verwendeten Komponenten und die elektrischen Anschlüsse. Falls das Problem selbst nach dem Durchgehen der unten aufgeführten Checkliste nicht behoben werden kann, wenden Sie sich bitte an Ihr von Pioneer autorisiertes Service-Center oder Ihren Händler und lassen Sie eine Reparatur durchführen.

- Falls das Gerät aufgrund äußerer Auswirkungen wie beispielsweise statischer Elektrizität nicht normal funktioniert, entfernen Sie bitte den Netzstecker aus der Wandsteckdose, und stecken Sie ihn erneut ein, um normale Betriebsbedingungen wiederherzustellen.

Allgemeine Probleme

Problem	Prüfpunkt	Maßnahme zur Behebung
Einstellungen, die Sie vorgenommen haben, sind gelöscht worden.	War das Netzkabel nicht angeschlossen?	Wenn das Netzkabel nicht angeschlossen ist, werden die Einstellungen, die Sie vorgenommen haben, gelöscht. Bitte stellen Sie die Uhr erneut ein. Wenn Sie die Einstellungen nicht löschen wollen, dann trennen Sie das Netzkabel nicht vom Netz.
Unterschiede in der Lautstärke zwischen CDs, MP3, WMA/iPod/iPhone/iPad mini, Tuner und AUDIO IN .	Dabei handelt es sich nicht um eine Funktionsstörung dieses Gerätes.	Die Lautstärke kann in je nach der Eingangsquelle und dem Aufnahmeformat unterschiedlich sein.
Das Gerät spricht nicht auf eine Betätigung der Fernbedienung an.	Betätigen Sie die Fernbedienung aus zu großer Entfernung?	Betätigen Sie die Fernbedienung innerhalb von 7 Metern und einem Winkel von 30° vor dem Fernbedienungssignal-Sensor (Seite 6).
	Ist der Fernsensor für die Fernbedienung direktem Sonnenlicht oder starkem künstlichen Licht eines Fluoreszenz-Beleuchtungskörpers usw. ausgesetzt?	Die Fernbedienungssignale können nicht richtig empfangen werden, wenn der Fernsensor für die Fernbedienung direktem Sonnenlicht oder starkem künstlichen Licht eines Fluoreszenz-Beleuchtungskörpers usw. ausgesetzt ist.
Die Disc kann nicht abgespielt werden.	Sind die Batterien erschöpft?	Wechseln Sie die Batterien aus (Seite 5).
	Ist die Disc zerkratzt?	Zerkratzte Discs werden möglicherweise nicht abgespielt.
	Ist die Disc verschmutzt?	Wischen Sie den Schmutz von der Disc (Seite 35).
Der Ton springt, wenn die Disc abgespielt wird.	Ist die Disc richtig eingeführt?	Vergewissern Sie sich, dass das bedruckte Etikett nach außen zeigt und sichtbar für Sie ist (Seite 13).
	Befindet sich das Gerät an einem feuchten Ort?	Innen könnte es zu Kondensation gekommen sein. Warten Sie eine Weile, um das kondensierte Wasser verdampfen zu lassen. Stellen Sie dieses Gerät nicht in der Nähe einer Klimaanlage usw. auf (Seite 35).
Der Ton springt, wenn die Disc abgespielt wird.	Ist die Lautstärke der Wiedergabe hoch?	Wenn der Ton bei der Wiedergabe mit hoher Lautstärke springt, die Lautstärke der Wiedergabe vermindern (Seite 13).
Verzeichnis- oder Dateinamen werden nicht erkannt.	Haben Sie die maximale Anzahl von Ordner- oder Dateinamen überschritten, die dieses Gerät erkennen kann?	Bis zu 255 Ordner können auf einer einzigen Disc erkannt werden. Bis zu 999 Dateien können in einem einzigen Ordner erkannt werden. Je nach Ordnerstruktur kann es vorkommen, dass dieses Gerät bestimmte Ordner oder Dateien nicht erkennt.
Das Gerät schaltet sich automatisch aus.		Wenn 30 Minuten lang keine Wiedergabe und keine Operation erfolgte, wird die Einheit automatisch abgeschaltet.

Problem	Prüfpunkt	Maßnahme zur Behebung
Der Anschluss an ein <i>Bluetooth</i> -fähiges Gerät ist nicht möglich, es wird überhaupt kein Ton ausgegeben oder der Ton wird abgeschaltet, wenn das Gerät angeschlossen wird.	Befinden sich irgendwelche Geräte in der Nähe, die elektromagnetische Wellen im 2,4 GHz-Band aussenden (Mikrowellen, WLAN-Geräte, andere <i>Bluetooth</i> -fähige Geräte usw.)?	Ist dies der Fall, dann platzieren Sie entweder diese Geräte entfernt von der Einheit oder stoppen Sie die Verwendung anderer Geräte, die elektromagnetische Wellen aussenden.
	Befindet sich das <i>Bluetooth</i> -fähige Gerät zu weit weg von der Einheit oder befindet sich etwas zwischen beiden?	Platzieren Sie das <i>Bluetooth</i> -fähige Gerät im selben Raum, ohne dass sich Hindernisse zwischen dem Gerät und der Einheit befinden, und innerhalb eines Bereiches von 10 m*. * Nur ein vorgeschlagener Bereich. Der tatsächlich mögliche Kommunikationsbereich kann sich je nach den Umgebungsbedingungen ändern.
	Ist das <i>Bluetooth</i> -fähige Gerät auf einen Modus eingestellt, der die drahtlose <i>Bluetooth</i> -Kommunikation ermöglicht?	Überprüfen Sie die Einstellungen auf dem <i>Bluetooth</i> -fähigen Gerät.
	Ist das Pairing nicht erfolgreich abgeschlossen worden oder hat die Einheit oder das <i>Bluetooth</i> -fähige Gerät die vorhergehende Pairing-Einstellung gelöscht?	Die Pairing-Operation erneut ausführen.
	Hat das Gerät, das Sie versuchen anzuschließen, ein unterstütztes Profil?	Bitte verwenden Sie ein <i>Bluetooth</i> -fähiges Gerät, das A2DP unterstützt.

Wenn ein USB-Speicherggerät angeschlossen ist

Problem	Prüfpunkt	Maßnahme zur Behebung
Der USB-Speicher wird nicht erkannt.	Ist der USB-Speicher richtig angeschlossen?	Schließen Sie den Speicher richtig an (bis zum Anschlag).
	Ist der USB-Speicher (Speicherggerät) über einen USB-Hub angeschlossen?	Diese Einheit unterstützt nicht USB-Hubs. Schließen Sie den USB-Speicher (Speicherggerät) direkt an.
	Wird der USB-Speicher von dieser Einheit unterstützt?	Dieses Gerät unterstützt ausschließlich USB-Geräte der Massenspeicherkategorie. Dieses Gerät unterstützt tragbare Flash-Speicher und digitale Audio-Wiedergabegeräte. Nur die Dateisysteme FAT16 und FAT32 werden unterstützt. Andere Dateisysteme (exFAT, NTFS, HFS usw.) werden nicht unterstützt. Ein USB-Stick, der USB 2.0 unterstützt, kann verwendet werden. Dieses Gerät unterstützt nicht die Verwendung externer Festplattenlaufwerke.
		Schalten Sie den Strom aus und wieder an. Einige USB-Speicher (Speicherggeräte) werden möglicherweise nicht richtig erkannt.
Datei kann nicht wiedergegeben werden.	Ist die Datei Copyright-geschützt (durch DRM)?	Copyright-geschützte Dateien können nicht wiedergegeben werden.
	Dabei handelt es sich nicht um eine Funktionsstörung dieses Gerätes.	Auf einem Computer gespeicherte Dateien können nicht wiedergegeben werden. Bei einigen Dateien ist es möglich, dass sie nicht wiedergegeben werden können.

Problem	Prüfpunkt	Maßnahme zur Behebung
Ordner- oder Dateinamen werden überhaupt nicht oder nicht richtig angezeigt.	Enthalten die Namen der Verzeichnisse oder Dateien mehr als 30 Zeichen?	Die maximale Anzahl von anzeigbaren Zeichen für die Verzeichnisse und die Dateinamen beträgt 30.
Verzeichnis- oder Dateinamen werden nicht in alphabetischer Reihenfolge angezeigt.	Dabei handelt es sich nicht um eine Funktionsstörung dieses Gerätes.	Die Reihenfolge, in der die Namen der Verzeichnisse und Dateien angezeigt werden, hängt von der Reihenfolge ab, in der die Verzeichnisse oder Dateien auf dem USB-Speicher aufgezeichnet wurden.
Die Erkennung des USB-Speichers (Speichergeräts) dauert lange.	Wie groß ist die Kapazität des USB-Speichers (Speichergeräts)?	Das Laden der Daten kann einige Zeit erfordern, wenn USB-Speicher (Speichergeräte) mit großer Kapazität angeschlossen sind (dies könnte einige Minuten dauern).
Es wird kein Strom an den USB-Speicher (Speichergerät) geliefert.	Erscheint die Fehleranzeige AUTH ERR im Display an der Frontplatte? Wenn der Stromverbrauch zu hoch ist, wird kein Strom geliefert.	Schalten Sie den Strom aus und wieder an. Schalten Sie den Strom aus, trennen Sie den USB-Speicher (Speichergerät) ab und schließen Sie ihn wieder an. Betätigen Sie INPUT , um auf eine andere Eingangsfunktion umzuschalten, und schalten Sie dann erneut auf die USB-Funktion.

Bei Anschluss eines iPods/iPhones/iPad minis

Problem	Maßnahme zur Behebung
Das iPod/iPhone/iPad mini kann nicht über die Fernbedienung gesteuert werden.	Überprüfen Sie, ob das iPod/iPhone/iPad mini richtig angeschlossen ist (siehe unter <i>Anschließen Ihres iPods/iPhones</i> auf Seite 16).
Das iPod/iPhone/iPad mini kann nicht betrieben werden.	Überprüfen Sie, ob das iPod/iPhone/iPad mini richtig angeschlossen ist (siehe unter <i>Anschließen Ihres iPods/iPhones</i> auf Seite 16). Falls das iPod/iPhone/iPad mini abgestürzt ist, führen Sie eine Rückstellung des iPods/iPhones/iPad minis aus, und schließen Sie es dann erneut an dieses Gerät an.

Abspielbare Discs und Formate

Audio-CD	<ul style="list-style-type: none"> • Handelsübliche Audio-CDs • CD-R/-RW/-ROM-Discs, die im CD-DA-Format aufgezeichnete Musikdaten enthalten.
WMA	WMA-Dateien, die auf CD-R/CD-RW/CD-ROM-Discs oder USB-Speicher (USB-Gerät) aufgenommen wurden.
MP3	MP3-Dateien, die auf CD-R/CD-RW/CD-ROM-Discs oder USB-Speicher (USB-Gerät) aufgenommen wurden.

- **Mit diesem Gerät können ausschließlich finalisierte Discs abgespielt werden.**
- Discs, die im Paketschreib-Modus (UDF-Format) bespielt wurden, sind nicht mit diesem Gerät kompatibel.
- Firmen- und Produktnamen, die in der vorliegenden Bedienungsanleitung verwendet werden, sind Warenzeichen oder eingetragene Warenzeichen der betreffenden Firmen.
- Mit diesem Gerät können ausschließlich Discs abgespielt werden, die im Format ISO9660 Level 1, Level 2 und Joliet aufgezeichnet wurden.
- Durch DRM (Digital Rights Management) geschützte Dateien können nicht abgespielt werden.



Hinweis

- Dieses Gerät bietet keine Unterstützung von Discs, die im Multisession- oder Multiborder-Verfahren bespielt wurden.
- Bei der Multisession/Multiborder-Aufzeichnung handelt es sich jeweils um ein Verfahren, bei dem Daten in zwei oder mehr sog. Sessions bzw. Borders auf einer einzigen Disc aufgezeichnet werden. Bei einer „Session“ bzw. einem „Border“ handelt es sich um eine Aufzeichnungseinheit, die aus einem kompletten Datensatz von Lead-in bis Lead-out besteht.

Hinweise zu CDs, die mit Kopierschutz versehen sind

Dieses Gerät ist auf Übereinstimmung mit den Spezifikationen des Audio-CD-Formats ausgelegt. Dieses Gerät unterstützt keine Wiedergabe oder Funktionen von Discs, die diesen Spezifikationen nicht entsprechen.

Unterstützte Audiodateiformate

- Dieses Gerät unterstützt keine Lossless-Codierung.

Vorsichtsmaßnahmen bei der Verwendung

Transport dieses Gerätes

Vergewissern Sie sich vor einem Transport dieses Gerätes, dass keine Disc geladen ist, und trennen Sie ein angeschlossenes iPod/iPhone/iPad mini ggf. ab. Drücken Sie dann **STANDBY/ON**, warten Sie, bis **STANDBY** auf dem Hauptdisplay ausgeblendet wird, um ausschalten zu können, und trennen Sie dann das Netzkabel vom Netz. Zu Beschädigungen kann es kommen, wenn die Einheit mit einer eingelegten Disc transportiert oder fortbewegt wird oder wenn ein anderes Gerät an den iPod/iPhone-Steckeranschluss, den iPod/iPhone-Anschluss oder die Ministecker- buchse **AUDIO IN** angeschlossen wird.

Installationsort

- Wählen Sie einen stabilen Ort in der Nähe des Fernsehgerätes oder der Hi-Fi-Anlage, das bzw. die gemeinsam mit diesem Gerät verwendet werden soll.
- Stellen Sie dieses Gerät nicht auf einem Fernsehgerät oder Farbmonitor auf. Installieren Sie den Receiver auch in ausreichender Entfernung von Kassettenlaufwerken und anderen Geräten, die leicht von Magnetkräften beeinflusst werden.

Vermeiden Sie die folgenden Örtlichkeiten:

- Orte, die direktem Sonnenlicht ausgesetzt sind
- Feuchte oder schlecht belüftete Orte
- Sehr heiße Orte
- Orte, die Vibrationen ausgesetzt sind
- Orte, an denen sehr viel Staub und Zigarettenrauch vorhanden ist
- Orte, die dem Auftreten von Ruß, Dampf oder Hitze ausgesetzt sind (Küche usw.)

Downloaded from www.pioneerborre.be

Stellen Sie keine Gegenstände auf dieses Gerät

Stellen Sie keine Gegenstände oben auf dieses Gerät.

Verstopfen Sie nicht die Lüftungsöffnungen.

Verwenden Sie dieses Gerät nicht auf zotteligen Teppichen, einem Bett, Sofa usw., oder während es in ein Tuch, eine Decke usw. eingewickelt ist. Anderenfalls besteht die Gefahr einer Beschädigung durch Überhitzung.

Setzen Sie den Receiver nicht der Hitze aus.

Stellen Sie das Gerät nicht auf einen Verstärker oder eine andere Komponente, die Wärme erzeugt. Wenn Sie den Receiver in einem Regal montieren, dann platzieren Sie ihn in einem Fach unter dem Verstärker, um die Wärme zu vermeiden, die vom Verstärker oder einem anderen Audiogerät abgegeben wird.

- Schalten Sie das Gerät stets aus, wenn es nicht betrieben wird.
- Bei eingeschaltetem Gerät kann es abhängig von den Signalbedingungen vorkommen, dass Streifen im Fernsehbild erscheinen und Rundfunksendungen durch Rauschen gestört werden. Schalten Sie das Gerät in einem solchen Fall aus.

Hinweise zu Kondensatbildung

Wenn dieses Gerät plötzlich von einem kalten Ort in einen warmen Raum gebracht wird (z. B. im Winter) oder die Temperatur im Raum, in dem das Gerät aufgestellt ist, plötzlich aufgrund eines in Betrieb befindlichen Heizgerätes usw. ansteigt, können sich Wassertröpfchen (Kondensat) im Geräterinneren (auf Betriebsteilen und Abtasterlinse) bilden. Wenn es zu Kondensatbildung gekommen ist, arbeitet das Gerät nicht mehr ordnungsgemäß, und Wiedergabe ist nicht möglich. Lassen Sie das Gerät 1 bis 2 Stunden lang bei Raumtemperatur eingeschaltet (die erforderliche Dauer hängt vom Ausmaß der Kondensatbildung ab). Die Wassertropfen verdampfen und die Wiedergabe ist wieder möglich. Auch im Sommer kann es zu Kondensatbildung kommen, wenn das Gerät direkt dem Luftstrom einer Klimaanlage ausgesetzt ist. Stellen Sie das Gerät in einem solchen Fall an einem anderen Ort auf.

Reinigen des Produkts

- Trennen Sie vor einer Reinigung des Gerätes grundsätzlich den Netzstecker von der Netzsteckdose.
- Reinigen Sie die Außenflächen mit einem weichen Tuch. Wenden Sie bei hartnäckigem Schmutz ein neutrales Spülmittel an, verdünnt mit 5 bis 6 Teilen Wasser, tränken Sie damit das weiche Tuch, wringen Sie es gründlich aus, wischen Sie damit den Schmutz weg und wischen Sie anschließend mit einem weichen, trockenen Tuch nach.
- Alkohol, Verdünnern, Benzin, Insektizide usw. könnten dazu führen, dass der Druck oder die Farbe abgehen. Vermeiden Sie außerdem einen längeren Kontakt von Gegenständen aus Gummi oder Vinyl mit dem Gerät, da diese Substanzen das Gehäuse beschädigen können.

- Bei der Verwendung von mit Chemikalien imprägnierten Wischtüchern usw. lesen Sie bitte sorgfältig die den Wischtüchern beiliegenden Vorsichtsmaßnahmen.

Reinigen der Abtasterlinse

- Unter normalen Betriebsbedingungen kommt es zu keiner Verschmutzung der Abtasterlinse dieses Gerätes. Sollte es dennoch vorkommen, dass sich Staub oder Schmutz auf der Abtasterlinse angesammelt haben und eine Funktionsstörung verursachen, wenden Sie sich bitte zwecks Reinigung der Linse an eine Pioneer-Kundendienststelle. Vom Gebrauch von handelsüblichen Linsenreinigern wird abgeraten, da derartige Reiniger die Abtasterlinse beschädigen können.

Handhabung von Discs

Aufbewahren

- Platzieren Sie Discs stets in Ihren Hüllen und bewahren Sie sie vertikal auf. Vermeiden Sie für den Aufbewahrungsort Hitze, Feuchtigkeit, direktes Sonnenlicht und extreme Kälte.
- Lesen Sie unbedingt die mit der Disc mitgelieferten Behandlungshinweise.

Reinigen der Discs

- Fingerabdrücke oder Staub auf den Discs können dazu führen, dass die Discs nicht abgespielt werden können. Verwenden Sie in diesem Falle zum Reinigen ein Tuch usw., mit dem Sie die Disc vorsichtig von der Innenseite zur Außenseite hin abwischen. Verwenden Sie zum Reinigen keine verschmutzten Tücher.



- Verwenden Sie zum Reinigen kein Benzin, keinen Verdünnern und keine anderen leicht flüchtigen Chemikalien. Verwenden Sie auch keine Sprays und keine antistatischen Mittel.
- Verwenden Sie bei hartnäckigem Schmutz etwas Wasser auf einem weichen Tuch, wringen Sie dieses Tuch gründlich aus, wischen Sie den Schmutz weg und wischen Sie dann die Feuchtigkeit mit einem trockenen Tuch weg.
- Verwenden Sie auf keinen Fall beschädigte Discs (Discs mit Rissen oder verzogene Discs).
- Lassen Sie auf keinen Fall die Signal-Oberfläche der Disc zerkratzt oder schmutzig werden.

- Bringen Sie kein Papier und keine Sticker auf der Oberfläche der Discs an. Wenn Sie dies tun, könnten sich die betreffenden Discs verziehen, so dass es unmöglich wird, sie abzuspielen. Bitte beachten Sie auch, dass geliehene Discs oft Etiketten haben, die auf ihnen angebracht sind, und dass der Klebstoff der Etiketten herausgequollen ist. Überzeugen Sie sich vor der Verwendung der geliehenen Discs, dass sich rund um die Kanten solcher Etiketten kein Klebstoff befindet.

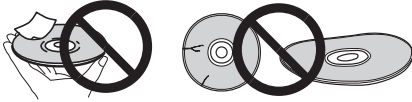

Speziell geformte Discs

Speziell geformte Discs (herzförmig, sechseckig usw.) können nicht mit diesem Gerät abgespielt werden. Verwenden Sie keine derartigen Discs, da diese das Gerät beschädigen können.



Über iPod/iPhone



Die Kennzeichnungen „Made for iPod“ und „Made for iPhone“ bedeuten, dass ein elektronisches Zubehörteil spezifisch zum Anschluss an iPod oder iPhone konstruiert wurde und entsprechend vom Entwickler als die Leistungsstandards von Apple erfüllend zertifiziert wurde. Apple übernimmt keine Verantwortung für die richtige Funktion dieses Geräts oder seine Erfüllung von Sicherheits- oder anderen Vorschriften. Bitte beachten Sie, dass der Gebrauch dieses Zubehörteils in Verbindung mit einem iPod oder iPhone die drahtlose Leistung beeinträchtigen kann.

iPhone, iPod, iPod nano und iPod touch sind in den USA sowie in anderen Ländern eingetragene Marken von Apple Inc.

Wiederherstellen aller Standardeinstellungen

Führen Sie die unten angegebenen Schritte aus, um alle Einstellungen auf ihre Standard-Einstellungen zurückzusetzen.

- 1 Drücken Sie **⏻** **STANDBY/ON**, um das Gerät einzuschalten.
- 2 Drücken Sie **CD** auf der Fernbedienung oder wiederholt **INPUT** auf der Haupteinheit, um die **CD-Eingabe** zu wählen.
- 3 **▲ OPEN/CLOSE** drücken, um die elektrische **CD-Schiebetür** zu öffnen.
- 4 Drücken Sie **⏻** **STANDBY/ON**, während Sie **■ gedrückt halten**.

Verwenden Sie dazu die entsprechenden Tasten an der Oberseite des Gerätes. Während der Rückstellung wird „DEFAULT“ im Display angezeigt. Der Strom ist ausgeschaltet.

Technische Daten

- Verstärkerteil**

Effektive Ausgangsleistung: 10 W + 10 W
(1 kHz, 10 %, THD, 8 Ω)

- Tunerbereich**

Frequenzbereich (UKW) 87,5 MHz bis 108 MHz
Antenneneingang (UKW) 75 Ω unsymmetrisch

- Verschiedenes**

iPod/iPhone-Port 5 V, 1 A
iPod/iPhone-Anschluss 5 V, 1 A
Spannungsversorgung
..... 100 V bis 240 V Wechselstrom, 50 Hz/60 Hz
Leistungsaufnahme
Strom ein 25 W
Strom-Standby 0,5 W oder weniger
Abmessungen 430 mm (B) x 218 mm (H) x 114 mm (T)
Gewicht (ohne die Verpackung) 2,9 kg

- Lautsprecher**

Typ
Passiv-Radiator
Breitband-Lautsprecher 6,6-cm-Konus
Passivstrahler 7,7-cm-Konus
Wiedergabe-Frequenzbereich 60 Hz bis 20 kHz

- Mitgeliefertes Zubehör**

Fernbedienung 1
Netzadapter 1
Austauschbares Bedienfeld 2
Mikrozelle (R03, Größe „AAA“) 2
UKW-Drahtantenne 1
iPhone-Ständer 1
Garantiekarte
Bedienungsanleitung (vorliegendes Dokument)

-  **Hinweis**

- Die technischen Daten und das Design können für Verbesserungen ohne vorherige Ankündigung geändert werden.

© 2013 PIONEER CORPORATION.
Alle Rechte vorbehalten.

ATTENZIONE

PER EVITARE IL RISCHIO DI SCOSSE ELETTRICHE, NON RIMUOVERE IL COPERCHIO (O IL RETRO). NON CI SONO PARTI INTERNE LA CUI MANUTENZIONE POSSA ESSERE EFFETTUATA DALL'UTENTE. IN CASO DI NECESSITÀ, RIVOLGERSI ESCLUSIVAMENTE A PERSONALE DI SERVIZIO QUALIFICATO.

D3-4-2-1-1_B1_It

ATTENZIONE

Questo apparecchio non è impermeabile. Per prevenire pericoli di incendi o folgorazioni, non posizionare nelle vicinanze di questo apparecchio contenitori pieni di liquidi (quali vasi da fiori, o simili), e non esporre l'apparecchio a sgocciolii, schizzi, pioggia o umidità.

D3-4-2-1-3_A1_It

ATTENZIONE

Per evitare il pericolo di incendi, non posizionare sull'apparecchio dispositivi con fiamme vive (ad esempio una candela accesa, o simili).

D3-4-2-1-7a_A1_It

ATTENZIONE

L'apparecchio è dotato di un certo numero di fessure e di aperture per la ventilazione, allo scopo di garantirne un funzionamento affidabile, e per proteggerlo dal surriscaldamento. Per prevenire possibili pericoli di incendi le aperture non devono mai venire bloccate o coperte con oggetti vari (quali giornali, tovaglie, tende o tendaggi, ecc.), e l'apparecchio non deve essere utilizzato appoggiandolo su tappeti spessi o sul letto.

D3-4-2-1-7b*_A1_It

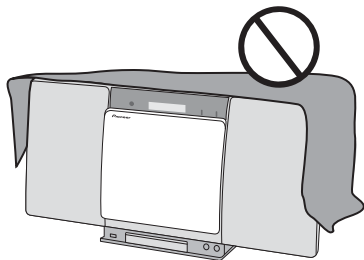

Condizioni ambientali di funzionamento

Gamma ideale della temperatura ed umidità dell'ambiente di funzionamento:
da +5 °C a +35 °C, umidità relativa inferiore all'85 % (fessure di ventilazione non bloccate)

Non installare l'apparecchio in luoghi poco ventilati, o in luoghi esposti ad alte umidità o alla diretta luce del sole (o a sorgenti di luce artificiale molto forti).

D3-4-2-1-7c*_A1_It

Prima di usare questo prodotto, leggere sempre le informazioni riguardanti la sicurezza poste sul fondo di questa unità e sull'etichetta dell'adattatore CA.

D3-4-2-2-4_B1_It

Questo prodotto è destinato esclusivamente all'uso domestico. Eventuali disfunzioni dovute ad usi diversi (quali uso prolungato a scopi commerciali, in ristoranti, o uso in auto o su navi) e che richiedano particolari riparazioni, saranno a carico dell'utente, anche se nel corso del periodo di garanzia.

K041_A1_It

AVVERTENZA

L'interruttore principale (ⓄSTANDBY/ON) dell'apparecchio non stacca completamente il flusso di corrente elettrica dalla presa di corrente alternata di rete. Dal momento che il cavo di alimentazione costituisce l'unico dispositivo di distacco dell'apparecchio dalla sorgente di alimentazione, il cavo stesso deve essere staccato dalla presa di corrente alternata di rete per sospendere completamente qualsiasi flusso di corrente. Verificare quindi che l'apparecchio sia stato installato in modo da poter procedere con facilità al distacco del cavo di alimentazione dalla presa di corrente, in caso di necessità. Per prevenire pericoli di incendi, inoltre, il cavo di alimentazione deve essere staccato dalla presa di corrente alternata di rete se si pensa di non utilizzare l'apparecchio per periodi di tempo relativamente lunghi (ad esempio, durante una vacanza).

D3-4-2-2-2a*_A1_It

AVVERTENZA

Questo apparecchio è un prodotto al laser di Classe 1 secondo le norme di sicurezza dei prodotti al laser IEC 60825-1:2007.

PRODOTTO LASER DI CLASSE 1

D58-5-2-2a_A1_It

ATTENZIONE

Conservare i piccoli ricambi fuori dalla portata dei bambini e dei bébé. Se inghiottiti accidentalmente, recarsi immediatamente dal medico.

D41-6-4_A1_It

Informazioni per gli utilizzatori finali sulla raccolta e lo smaltimento di vecchi dispositivi e batterie esauste

(Simbolo per il prodotto)



Questi simboli sui prodotti, confezioni, e/o documenti allegati significano che vecchi prodotti elettrici ed elettronici e batterie esauste non devono essere mischiati ai rifiuti urbani indifferenziati.

Per l'opportuno trattamento, recupero e riciclaggio di vecchi prodotti e batterie esauste, fate riferimento ai punti di raccolta autorizzati in conformità alla vostra legislazione nazionale.

(Esempi di simboli per le batterie)



Per il corretto smaltimento di questi prodotti e delle batterie, aiuterai a salvaguardare preziose risorse e prevenire i potenziali effetti negativi sull'ambiente e sulla salute umana che altrimenti potrebbero sorgere da una inappropriata gestione dei rifiuti.

Per maggiori informazioni sulla raccolta e il riciclaggio di vecchi prodotti e batterie esauste, contattate il vostro Comune, il Servizio di raccolta o il punto vendita dove avete acquistato l'articolo.

Questi simboli sono validi solo nell'Unione Europea.

Per i paesi al di fuori dell'unione Europea:

Se volete liberarvi di questi oggetti, contattate le vostre autorità locali o il punto vendita per il corretto metodo di smaltimento.



Pb

K058a_A1_It

Attenzione all'adattatore AC

- Prestate attenzione ad afferrare saldamente l'involucro dell'adattatore AC se dovete rimuoverlo dalla presa di corrente. Se tirate il cavo della corrente, lo stesso potrebbe danneggiarsi provocando un incendio e/o folgorazione.
- Non cercate di rimuovere l'adattatore AC tirandolo o con le mani umide. Ciò potrebbe causare folgorazione.
- Inserite completamente i denti dell'adattatore AC nella presa di corrente. Se non collegato correttamente, si potrebbe generare del calore che potrebbe provocare un incendio. Inoltre, un contatto diretto con i denti dell'adattatore, se collegati, potrebbe provocare folgorazione.
- Non inserite l'adattatore AC in una presa di corrente se la connessione rimane allentata e non è possibile inserire completamente i denti nella presa. Si potrebbe generare del calore che potrebbe provocare un incendio. Rivolgetevi a un rivenditore o a un elettricista per sostituire la presa di corrente.
- Non posizionate l'unità o un mobile, ecc. sul cavo di corrente e non schiacciate il cavo. Non fate mai dei nodi al cavo e non intrecciatelo con altri cavi. I cavi di corrente si potrebbero intradare in un modo che non permette loro di funzionare. Un adattatore AC o un cavo di corrente danneggiato potrebbe causare un incendio o farvi prendere una scossa elettrica. Controllate una volta in più sia l'adattatore AC sia il filo di corrente. Se sono danneggiati, rivolgetevi al centro di assistenza autorizzato PIONEER più vicino o al rivenditore per sostituirli.

Avvertenza sulle onde radio

Questa unità usa frequenze radio da 2,4 GHz di frequenza, una banda usata anche da altri sistemi wireless (ad esempio forni a microonde e telefoni senza fili).

Se sullo schermo del televisore appare del rumore, è possibile che questa unità (o unità da essa supportate) stia causando interferenze con i segnali provenienti dal connettore di ingresso dell'antenna del televisore, apparecchio video, sintonizzatore satellitare, ecc.

In tal caso, aumentare la distanza fra il connettore di ingresso dell'antenna e questa unità (compresi i prodotti da essa supportati).

- Pioneer non è responsabile di malfunzionamenti del prodotto Pioneer compatibile dovuti ad errori / malfunzionamenti associati alla propria connessione di rete e / o alle attrezzature cui si è collegati. Entrare in contatto con il proprio provider Internet o fabbricante di prodotti per rete.
- Per poter usare Internet è anche necessario avere un contratto con un Internet service provider (ISP).

AVVERTIMENTO RIGUARDANTE IL FILO DI ALIMENTAZIONE

Prendete sempre il filo di alimentazione per la spina. Non tiratelo mai agendo per il filo stesso e non toccate mai il filo con le mani bagnate, perché questo potrebbe causare cortocircuiti o scosse elettriche. Non collocate l'unità, oppure dei mobili sopra il filo di alimentazione e controllate che lo stesso non sia premuto. Non annodate mai il filo di alimentazione né collegatelo con altri fili. I fili di alimentazione devono essere collocati in tal modo che non saranno calpestati. Un filo di alimentazione danneggiato potrebbe causare incendi o scosse elettriche. Controllate il filo di alimentazione regolarmente. Quando localizzate un eventuale danno, rivolgetevi al più vicino centro assistenza autorizzato della PIONEER oppure al vostro rivenditore per la sostituzione del filo di alimentazione.

S002*_A1_It

Vi ringraziamo per avere acquistato questo prodotto Pioneer.

Leggere attentamente queste istruzioni per l'uso in modo da imparare come azionare correttamente il modello. Finito di leggerle, conservarle in un luogo sicuro per poterle riutilizzare in futuro.

Indice

01 Prima di cominciare

Contenuto della confezione	5
Inserimento delle batterie nel telecomando	5
Utilizzo del telecomando	6

02 Nome delle parti e loro funzione

Telecomando	7
Appendere al muro per usarlo	8
Pannello anteriore	9
Pannello frontale/pannello posteriore	10
Sostituire il pannello intercambiabile	11

03 Collegamenti

Connettere l'antenna	12
Uso delle antenne esterne	12
Collegamento alla presa di corrente	12

04 Come iniziare

Per accendere l'apparecchio	13
Impostazione dell'orologio	13
Comando generale	13
Entrata	13
Visualizzazione del comando luminosità	13
Auto-impostazione volume	13
Controllo di volume	13
Muting	14
Comandi audio	14
Equalizer	14
P.BASS control	14
Pulsante bass/treble	14
Impostazione della sveglia	14
Regolare la sveglia	15
Annullare la sveglia	15
Uso della sveglia	15
Come utilizzare il timer di spegnimento	15
Usare le cuffie	15

05 Riproduzione di iPod/iPhone/iPad mini

Assicurarsi che i modelli iPod/iPhone/iPad mini siano supportati	16
Connettere l'iPod/iPhone	16
Connettere l'iPod/iPhone/iPad mini usando il supporto iPhone in dotazione	17
Riprodurre da iPod/iPhone/iPad mini	17

06 Riproduzione di dischi

Riproduzione di dischi o file	18
Riproduzione d'avanguardia di un CD o disco MP3/WMA	19
Ricerca diretta di un brano	19
Ripetizione di lettura	19
Riproduzione ad accesso casuale	19
Riproduzione programmabile (CD o MP3/WMA)	20
Scaricare MP3/WMA	20
Ordine di riproduzione della cartella	20
Specificare la cartella da riprodurre	21
Commutare i contenuti della schermata	21

07 Riproduzione USB

Riprodurre dispositivi di memoria USB	22
Ripetizione di lettura	22
Riproduzione ad accesso casuale	23
Specificare la cartella da riprodurre	23
Commutare i contenuti della schermata	23
Riproduzione in un ordine desiderato (Riproduzione programmata)	23

08 Come usare il sintonizzatore

Ascoltare trasmissioni radio	24
Sintonizzazione	24
Come salvare le stazioni di preselezione	24
Per richiamare una stazione memorizzata	25
Scansione delle stazioni preselezionate	25
Per cancellare tutte le preselezioni memorizzate	25
Funzionamento di RDS (Radio Data System)	25
Un'introduzione al sistema RDS	25
Ricerca di programmi RDS	25
Informazioni fornite da RDS	26
Utilizzo della Memoria Automatica di Programma delle Stazioni (ASPM)	26
Note per il funzionamento di RDS	26

09 Altri collegamenti

Connessione di componenti ausiliari	27
---	----

10 Riproduzione Bluetooth® Audio

Riproduzione con tecnologia wireless Bluetooth	28
Accoppiare all'unità (Registrazione iniziale)	28
Ascoltare la musica sull'unità con l'apparecchio abilitato a tecnologia Bluetooth	29
Avvertenza sulle onde radio	29
Campo di funzionamento	29
Onde radio riflesse	30
Precauzioni riguardanti i collegamenti fra prodotti supportati da questa unità	30

11 Informazioni aggiuntive

Risoluzione dei problemi	31
Dischi e formati riproducibili	34
I CD protetti dalla copia	34
Formati dei file audio supportati	34
Precauzioni d'uso	34
Quando si sposta questa unità	34
Luogo di installazione	34
Non appoggiare oggetti su questa unità	35
La condensa	35
Pulizia del prodotto	35
Pulizia della lente	35
Come maneggiare i dischi	35
Archiviazione	35
Pulire i dischi	35
Dischi con forma particolare	36
Su iPod/iPhone	36
Ritorno di tutte le impostazioni ai valori predefiniti	36
Specifiche	37

Capitolo 1:

Prima di cominciare

Contenuto della confezione

Assicurarsi che i seguenti accessori siano nella scatola al momento dell'apertura.

- Telecomando
- Adattatore AC
- Pannello intercambiabile x 2
- Batterie AAA (R03) x 2
- Antenna FM a filo
- Supporto iPhone
- Documento di garanzia
- Istruzioni per l'uso (questo documento)

Inserimento delle batterie nel telecomando

1 Aprire il coperchio posteriore e caricare le batterie come qui di seguito.

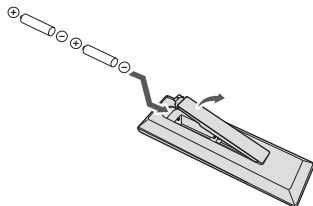

2 Chiudere il coperchio posteriore.

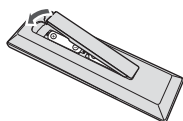

Le batterie accluse a questa unità servono solo per verificare che il prodotto funzioni e possono non durare a lungo. Raccomandiamo di usare batterie alcaline, che durano di più.

⚠ ATTENZIONE

- Caricare le batterie facendo attenzione a non danneggiare le molle dei terminali ⊖ della batteria. Questo potrebbe causare una perdita delle pile o surriscaldamento.



Inserire la batteria allineando il polo ⊕ contro il terminale ⊕ del telecomando



Se una batteria spinge e piega il ⊖ terminale fuori forma, forse la batteria alcalina sta provocando un corto circuito

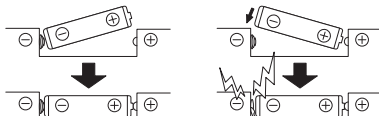

Il terminale ⊖ si è piegato e sfornato

- Non usare batterie diverse da quelle specificate. Inoltre, non usare insieme batterie vecchie e nuove.
- Nel caricare le batterie nel telecomando, fare attenzione ad orientarle correttamente seguendo le indicazioni di polarità (indicazioni ⊕ e ⊖).
- Non riscaldare le batterie, non smontarle e non gettarle in acqua o nel fuoco.
- Le batterie possono avere voltaggio diverso anche se hanno la stessa dimensione e forma. Non usare insieme batterie di tipo differente.
- Per evitare che perdano fluido, togliere le batterie se si pensa di non dover usare il telecomando per qualche tempo (un mese o più). Se il fluido dovesse fuoriuscire, pulire bene il vano delle batterie prima di inserire quelle nuove. Se una batteria dovesse perdere il fluido che contiene ed entrare in contatto con la pelle, lavarlo via bene con acqua abbondante.
- Se dovete smaltire vecchie pile, attenetevi alle leggi governative o ambientali e alle regole pubbliche in vigore nel vostro paese.

⚠ ATTENZIONE

Non usare né conservare le pile alla luce diretta del sole o in luoghi eccessivamente caldi, come all'interno di un'automobile o in prossimità di un calorifero. Le pile potrebbero perdere liquido, surriscaldarsi, esplodere o prendere fuoco. Anche la durata o le prestazioni delle pile potrebbero risultare ridotte.

Utilizzo del telecomando

Il telecomando dispone di un raggio di circa 7 m con un angolo di circa 30° dal sensore remoto.

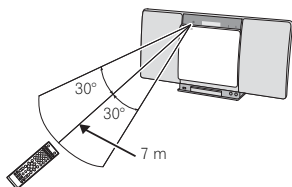

Usando il telecomando, tenere presente quanto segue:

- Verificare che tra il telecomando e il sensore per il controllo a distanza dell'unità non siano presenti ostacoli.
- Il funzionamento del telecomando può risultare scarsamente affidabile se la luce del sole o di una lampada fluorescente si riflette sul sensore del telecomando situato sull'unità.
- I telecomandi di dispositivi diversi possono interferire reciprocamente. Evitare l'utilizzo del telecomando per un'altra apparecchiatura posizionata vicino a quest'unità.
- Sostituire le batterie quando si nota una riduzione del raggio di azione del telecomando.

Capitolo 2:

Nome delle parti e loro funzione

Telecomando

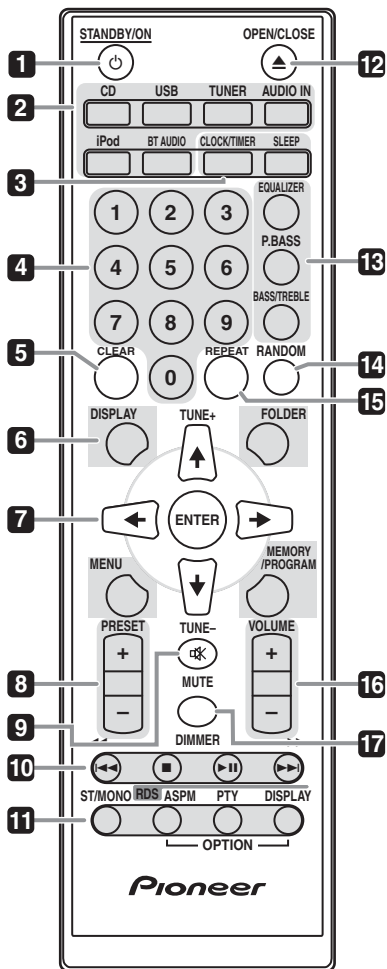

1 **⏻ STANDBY/ON**

Commuta il ricevitore tra standby e on (pagina 13).

2 **Selettori di entrata**

Usarlo per selezionare la sorgente di entrata a questo ricevitore (pagine 17, 18, 22, 24, 27 e 28).

3 **Tasti di comando CLOCK/TIMER SLEEP**

Da usare per impostare l'ora esatta e per impostare o controllare i timer (pagina 13).

SLEEP

Vedi *Come utilizzare il timer di spegnimento* a pagina 15.

4 **Tasti numerici (da 0 a 9)**

Usare per immettere il numero (pagina 19).

5 **CLEAR**

Usare per annullare la riproduzione programmata (pagina 20).

6 **Tasti di comando DISPLAY**

Premere per cambiare lo schermo per la riproduzione di canzoni da CD o USB (pagina 21).

FOLDER

Usare per selezionare la cartella del disco MP3/WMA o del dispositivo di memoria USB (pagina 20).

MENU

Usare per accedere all'Home Menu.

MEMORY/PROGRAM

Usare per memorizzare o programmare il disco MP3/WMA (pagina 20).

7 **↑/↓/←/→ (TUNE +/-), ENTER**

Usare per selezionare/commutare tra le impostazioni e le modalità di sistema e per confermare le azioni.

Si può usare **TUNE +/-** per trovare le frequenze radio (pagina 24).

8 **PRESET +/-**

Utilizzare per scegliere le stazioni radio preselezionate (pagina 25).

9 **MUTE**

Silenza/ripristina l'audio (pagina 14).

10 **Tasti di comando del playback**

Usare per regolare qualsiasi funzione dopo averla selezionata tramite i tasti di entrata in funzione (pagina 18).

Italiano

11 Tasti di comando Tuner ST/MONO

Usare per commutare la modalità di suono tra stereo e mono (pagina 24).

RDS ASPM

Usare per cercare la memoria di programmi da una stazione RDS Auto (pagina 25).

RDS PTY

Consente di cercare tipi di programmi RDS (pagina 25).

RDS DISPLAY

Premere per cambiare la schermata RDS in modalità informazioni (pagina 25).

12 OPEN/CLOSE

Usare per aprire e chiudere il portello scorrevole del CD (pagina 18).

13 Tasti di comando del suono.

Regolare la qualità del suono (pagina 14).

14 RANDOM

Rendere casuale l'ordine di playback delle piste da un CD, iPod o USB (pagina 19).

15 REPEAT

Premere per modificare le impostazioni di riproduzione ripetuta da CD, iPod o USB (pagina 19).

16 Tasti di comando Volume

Usati per impostare il volume d'ascolto (pagina 13).

17 DIMMER

Rende oscuro o luminoso il display. Esistono quattro livelli di luminosità (pagina 13).

Appendere al muro per usarlo

Se si appende alla parete questa unità, serrare bene le viti a muro (vendute separatamente) alla parete e assicurarsi che quest'ultima sia in grado di reggere in sicurezza l'apparecchio. Se il materiale o la robustezza della parete non fosse in grado di sopportarne il peso, l'apparecchio potrebbe cadere.

1 Serrare le viti a muro alla parete, inserendo viti della misura dell'attaccatura specificate a parte (130 mm).

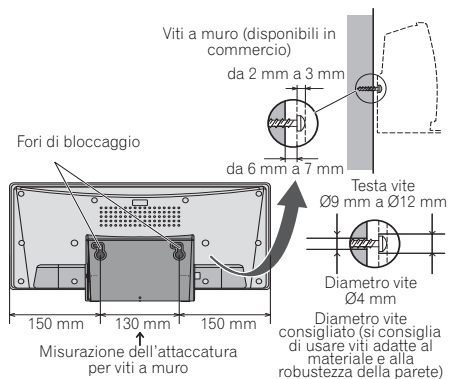

2 Inserire le viti a muro nei fori di bloccaggio.

3 Farle scivolare verso sinistra per fissarle in loco. (La distanza di scivolamento è di circa 10 mm)

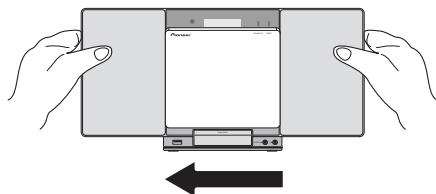

Nota

- Quando si appende l'apparecchio al muro, la sua probabilità di caduta dipende da come è stato appeso. Prendere le giuste precauzioni affinché non si verifichino incidenti.
- Scegliere un posto dove mettere/installare l'apparecchio che sia sufficientemente robusto da sopportarne il peso. Se non si conosce la robustezza della parete ecc., si consiglia di rivolgersi a un professionista.
- L'azienda non si assume alcuna responsabilità per gli incidenti o i danni derivanti da un'installazione/attaccatura inadatta, dall'uso incorretto, dalle modifiche e dai disastri naturali.
- Posizionare i cavi lungo il muro per evitare che qualcuno possa inciamparvi.
- Non sostituire il pannello intercambiabile mentre l'apparecchio è appeso al muro.
- Quando l'apparecchio è appeso al muro, prestare particolare attenzione affinché l'iPod/iPhone non cada.
- Non trattenere l'apparecchio afferrandolo per il connettore di iPod/iPhone.

Pannello anteriore

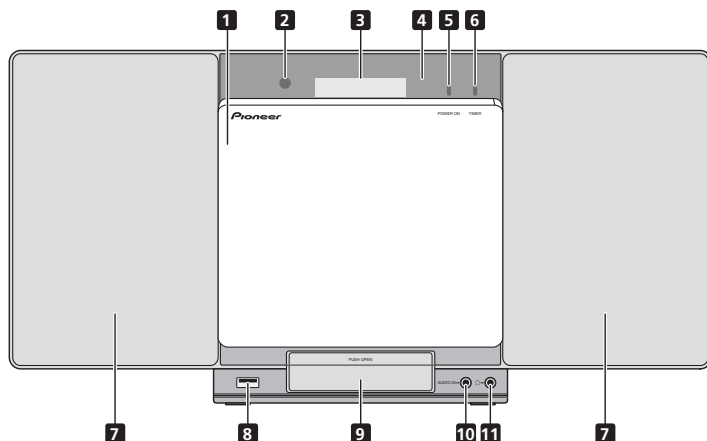

1 Portello scorrevole elettrico del CD

2 Sensore remoto

Riceve i segnali dal telecomando.

3 Display principale

4 Pannello dello schermo

5 Indicatore POWER ON

Ad unità accesa, questo indicatore si accende.

6 Indicatore TIMER

Si illumina quando la corrente dell'unità è spenta, se sono attivate le impostazioni dell'orologio.

7 Altoparlante

8 Terminale iPod/iPhone

Usare per connettere la memoria di massa di un dispositivo USB o di un iPod/iPhone/iPad mini come sorgente audio (pagine 17 e 22).

9 Porta di collegamento per iPod/iPhone

Per connettere l'iPod/iPhone, premere il pulsante PUSH OPEN (pagina 16).

10 Spinotto AUDIO IN

Usare per connettere una componente ausiliaria tramite un cavo stereo minijack (pagina 27).

11 Spinotto Auricolari

Utilizzare per collegare le cuffie. Quando sono collegate le cuffie, non viene emesso alcun suono dagli altoparlanti (pagina 15).

Pannello frontale/pannello posteriore

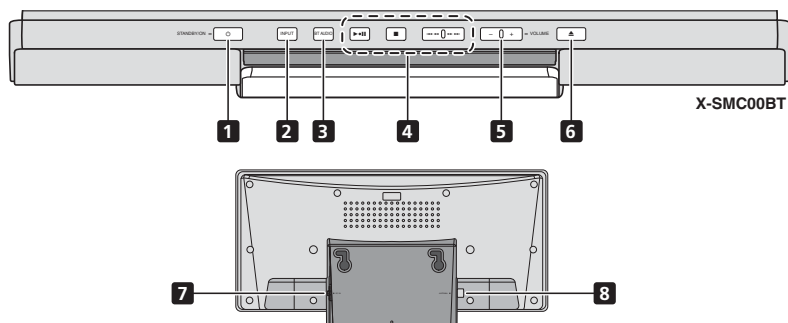

1 Tasto STANDBY/ON

Commuta il ricevitore tra standby e on (pagina 13).

2 Tasto INPUT

Seleziona la sorgente di entrata.

3 Tasto EQ (X-SMC00)

Usato per commutare la modalità del suono (pagina 14).

Tasto BT AUDIO (X-SMC00BT)

Usato per riprodurre musica da un apparecchio con la funzionalità *Bluetooth* (pagina 28).

4 Tasti di comando del playback

Selezionare la pista o il file desiderato per la riproduzione. Arrestare il playback in corso. Arrestare o riprendere il playback dal punto in cui è stato messo in pausa.

5 VOLUME +/-

Usati per impostare il volume d'ascolto (pagina 13).

6 Tasto di apertura/chiusura del vassoio del disco

Usare per aprire e chiudere il portello scorrevole del CD (pagina 18).

7 Terminale DC IN

Inserire l'adattatore AC in dotazione (pagina 12).

8 Presa dell'antenna FM

Collegare qui l'antenna FM a filo in dotazione (pagina 12).

Downloaded from www.vandenborre.be

Sostituire il pannello intercambiabile

⚠ ATTENZIONE

- Le operazioni di sostituzione del pannello intercambiabile devono essere eseguite su una superficie stabile.
- Non sostituire il pannello intercambiabile mentre l'apparecchio è appeso al muro.
- Attenzione a non graffiare o danneggiare il pannello dello schermo durante la sostituzione di quello intercambiabile.
- Non applicare forza eccessiva sul pannello intercambiabile.
- Se il pannello non fosse fissato correttamente, le operazioni di apertura e chiusura potrebbero non venire eseguite in modo esatto. Poiché a causa di un'installazione incorretta si potrebbe verificare un disturbo irregolare o non voluto, assicurarsi che il pannello sia stato collocato nella giusta posizione.
- Assicurarsi di spegnere la corrente e togliere la spina del cavo di corrente dalla presa mentre si eseguono o modificano le connessioni.

1 Assicurarsi che il portello scorrevole del CD sia chiuso.

2 Usando entrambe le mani, far scivolare il pannello intercambiabile per rimuoverlo.

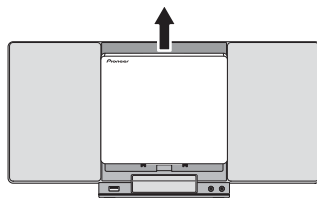
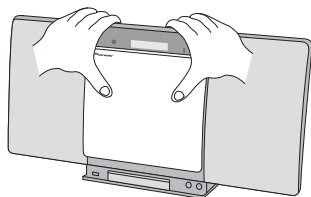

3 Allineare la linea sotto la freccia con la parte inferiore del pannello intercambiabile, poi farlo scivolare verso il basso usando entrambe le mani sinché non si sente il suono dello scatto.

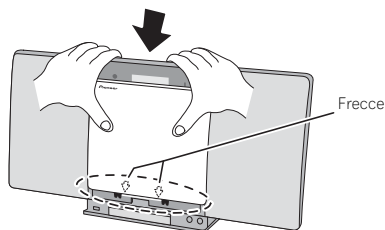

Capitolo 3:

Collegamenti

⚠ ATTENZIONE

- Assicurarsi di spegnere la corrente e togliere la spina del cavo di corrente dalla presa mentre si eseguono o modificano le connessioni.
- Connettere il cavo di corrente solo dopo aver completato tutte le connessioni tra gli apparecchi.

Connettere l'antenna

Connettere l'antenna FM a cavo come mostrato qui sotto. Per migliorare la ricezione e la qualità sonora, collegare le antenne esterne (vedi *Uso delle antenne esterne* sotto).

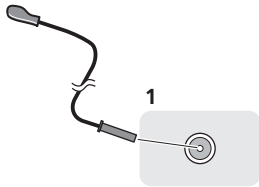

1 Connettere il cavo dell'antenna FM alla presa dell'antenna FM.

Per i migliori risultati, srotolare completamente il filo dell'antenna FM e fissarlo a una parete o al telaio di una porta. Non lasciare il filo allentato né arrotolato.

Uso delle antenne esterne

Per migliorare la ricezione FM

Utilizzare un connettore PAL (non fornito) per collegare un'antenna FM esterna.

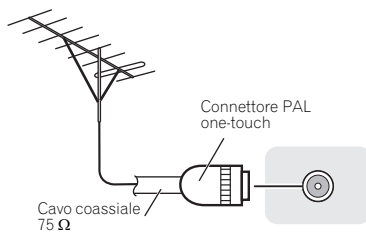

Collegamento alla presa di corrente

⚠ ATTENZIONE

- Utilizzare solo ed esclusivamente il cavo di alimentazione fornito con questo apparecchio.
- Utilizzare il cavo di alimentazione fornito solo ed esclusivamente al fine descritto qui di seguito.
- Il cavo dell'adattatore di corrente è lungo 1,5 m. Assicurarsi che il corpo dell'adattatore di corrente non sia sospeso dal pavimento durante l'uso, poiché questo eserciterebbe una forza non necessaria sulla spina DC.

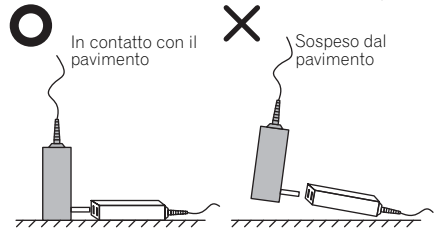

- Se si inserisce l'adattatore di corrente in una presa a muro, assicurarsi che non vi sia spazio tra di esso e la presa a muro. Questo spazio potrebbe essere causa di una connessione debole, e gli oggetti in metallo, come monete o graffette, caduti sul pavimento potrebbero causare un corto circuito e un inizio di incendio.

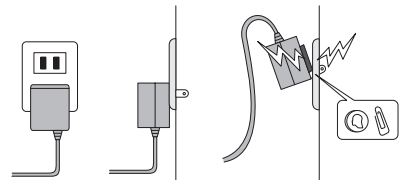

Gli oggetti metallici come monete o graffette

Connettere l'adattatore di corrente nella presa del muro. Connettere l'adattatore di corrente solo quando sono state completate tutte le altre connessioni all'apparecchio.

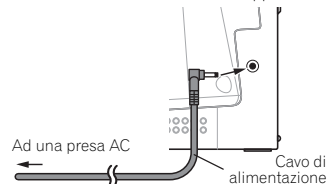

Capitolo 4:

Come iniziare

Per accendere l'apparecchio

Premere **STANDBY/ON** per attivare l'alimentazione.

Dopo l'uso:

Premere **STANDBY/ON** per inserire la modalità di corrente stand-by.

Nota

- In modalità standby, se è stato connesso un iPod/iPhone/iPad mini, l'unità si commuta in modalità di carica.

Impostazione dell'orologio

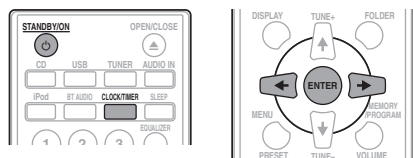

- 1 Premere **STANDBY/ON** per attivare l'alimentazione.
- 2 Premere **CLOCK/TIMER** sul telecomando. Sul display principale appare "CLOCK".
- 3 Premere **ENTER**.
- 4 Usare **←/→** per selezionare il giorno, poi premere **ENTER**.
- 5 Usare **←/→** per selezionare l'ora, poi premere **ENTER**.
- 6 Usare **←/→** per selezionare il minuto, poi premere **ENTER**.
- 7 Premere **ENTER**.

Per controllare il display dell'ora:

Premere **CLOCK/TIMER**. Il display dell'ora appare per circa 10 secondi.

Per regolare di nuovo l'orologio:

Eseguire la "Impostazione dell'orologio" dal passaggio 1.

Nota

- Quando viene ripristinata l'alimentazione dopo che l'unità è ricollegata alla corrente o dopo un black-out, eseguire il ripristino dell'orologio.

Comando generale

Entrata

Se si preme **INPUT** sull'unità principale, la funzione attuale si commuterà in una modalità diversa. Premere **INPUT** ripetutamente per selezionare la funzione desiderata.

X-SMC00

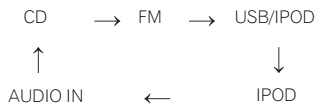

X-SMC00BT

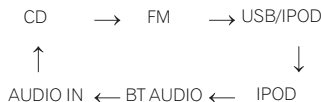

Visualizzazione del comando luminosità

Premere **DIMMER** per scurire la luminosità dello schermo. Esistono quattro livelli di luminosità.

Auto-impostazione volume

Se si spegne quando il volume dell'unità principale è impostato su 31 o di più, il volume parte da 30 e si imposta sull'ultimo livello selezionato.

Controllo di volume

Premere **VOLUME -/+** sull'apparecchio o premere **VOLUME +/-** sul telecomando per aumentare o diminuire il volume.

ATTENZIONE

- Il livello audio di una data impostazione del volume dipende dall'efficienza dei diffusori, dalla loro posizione e da svariati altri fattori. Si consiglia di evitare l'esposizione a livelli di volume elevati. Non alzare al massimo il volume all'accensione. Ascoltare la musica a livelli moderati. Una pressione sonora eccessiva proveniente dalle cuffie o dagli auricolari può causare la perdita dell'udito.

Muting

Il volume viene momentaneamente silenziato se si preme, e si tiene premuto, il tasto **MUTE** sul telecomando. Premerlo di nuovo per ripristinare il volume.

Comandi audio

Equalizer

Se si preme **EQUALIZER**, si visualizzeranno le impostazioni della modalità corrente. Per selezionare una modalità diversa, premere **EQUALIZER** ripetutamente finché non appare la modalità di suono desiderata.

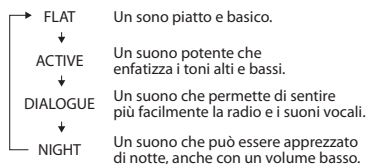

P.BASS control

Quando la corrente viene accesa la prima volta, l'unità si attiva in modalità **P.BASS** che pone in rilievo le frequenze basse. Per annullare la modalità **P.BASS**, premere **P.BASS** sul telecomando.

Pulsante bass/treble

Premere **BASS/TREBLE**, poi premere **↑/↓/←/→** per regolare i bassi o gli acuti.

Nota

- **EQUALIZER** e **P.BASS** non possono funzionare simultaneamente. Tra le due funzioni, quella selezionata per ultima sarà quella funzionante.
- **BASS/TREBLE** può funzionare contemporaneamente a **EQUALIZER** o **P.BASS**.

Se si seleziona una delle due funzioni qui sopra, quella che non è stata selezionata verrà visualizzata come segue.

1 Se l'impostazione di **P.BASS (ON/OFF)** viene cambiata.

- **EQUALIZER** : FLAT

2 Se l'impostazione di **EQUALIZER (ON/OFF)** viene cambiata.

- **P.BASS** : OFF

Impostazione della sveglia

Usato per cambiare le impostazioni esistenti dell'orologio per impostarne di nuove.

1 Premere **⏻ STANDBY/ON** per attivare l'alimentazione.

2 Premere e tenere premuto **CLOCK/TIMER**.

3 Usare **←/→** per selezionare "ONCE" o "DAILY", poi premere **ENTER**.

ONCE – Funziona una volta sola nell'orario preimpostato.

DAILY – Funziona all'orario preimpostato nel giorno preimpostato.

4 Usare **←/→** per selezionare "TIMER SET", poi premere **ENTER**.

5 Premere **←/→** per selezionare la sorgente di playback del timer, poi premere **ENTER**.

- **CD, FM, USB/IPOD, IPOD, BT AUDIO e AUDIO IN** possono essere selezionati come sorgente di playback.

6 Usare **←/→** per selezionare il giorno del timer, poi premere **ENTER**.

7 Usare **←/→** per selezionare l'ora, poi premere **ENTER**.

8 Usare **←/→** per selezionare il minuto, poi premere **ENTER**.

- Impostare l'orario finale come ai precedenti punti 7 e 8.

9 Regolare il volume premendo **VOLUME +/-**, e poi premere **ENTER**.

10 Premere **⏻ STANDBY/ON** per inserire la modalità di corrente stand-by.

- L'indicatore del **TIMER** si illumina.

Regolare la sveglia

Un'impostazione esistente dell'orologio può essere riutilizzata.

- 1 Seguire i passaggi da 1 a 3 in "Impostare l'orologio sveglia".
- 2 Premere \leftarrow/\rightarrow per selezionare "TIMER ON", quindi premere ENTER.

Annullare la sveglia

Disattivare le impostazioni dell'orologio.

- 1 Seguire i passaggi da 1 a 3 in "Impostare l'orologio sveglia".
- 2 Premere \leftarrow/\rightarrow per selezionare "TIMER OFF", quindi premere ENTER.

Uso della sveglia

- 1 Premere \odot STANDBY/ON per disattivare l'alimentazione.
- 2 All'ora di sveglia, questa unità si accende automaticamente e riproduce il segnale dell'ingresso scelto.

Nota

- Se nell'orario di sveglia non è connesso all'unità alcun iPod/iPhone/iPad mini o non è stato inserito un disco, l'unità si accenderà ma non riprodurrà la pista.
- Alcuni dischi potrebbero non essere riprodotti automaticamente all'ora della sveglia.
- Quando si imposta l'orologio con almeno un minuto tra l'orario di avvio e quello di arresto.

Come utilizzare il timer di spegnimento

Il timer di spegnimento spegne l'unità dopo un periodo determinato, in modo che ci si possa addormentare senza preoccupazioni.

- 1 Premere SLEEP più volte per scegliere un'ora di spegnimento.

Scegliere tra 10 min, 20 min, 30 min, 60 min, 90 min, 120 min, 150 min, 180 min o OFF. Il nuovo valore impostato viene visualizzato per 3 secondi e quindi l'impostazione è completa.

Nota

- Il timer di spegnimento può essere impostato premendo SLEEP mentre viene visualizzato il tempo rimanente.

Usare le cuffie

Connettere lo spinotto delle cuffie al terminale **PHONES**.

Se le cuffie sono collegate, non viene emesso alcun suono dagli altoparlanti.

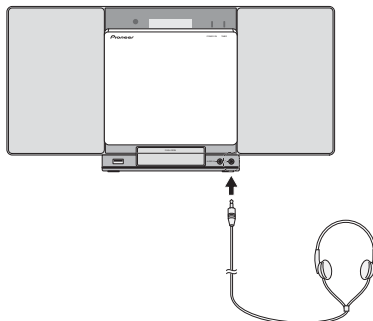

- Non mettere il volume al massimo durante l'accensione ed ascoltare la musica a livelli moderati. Una pressione sonora eccessiva proveniente dalle cuffie o dagli auricolari può causare la perdita dell'udito.
- Prima di inserire o disinserire la cuffia, diminuire il volume.
- Usare una cuffia con una spina da 3,5 mm di diametro e con un'impedenza da 16 a 50 ohm. L'impedenza raccomandata è di 32 ohm.
- L'audio dell'iPod/iPhone/iPad mini non si può ascoltare attraverso le cuffie connesse all'unità. Se connettete le cuffie mentre è selezionata la funzione iPod/iPhone/iPad mini, si visualizzerà "HP MUTE".

Capitolo 5:

Riproduzione di iPod/iPhone/iPad mini

Semplicemente collegando un iPod/iPhone/iPad mini a questa unità potrete riprodurre audio di alta qualità con l'iPod/iPhone/iPad mini. Le impostazioni musicali per iPod/iPhone/iPad mini possono essere eseguite da questa unità o dallo stesso iPod/iPhone/iPad mini.

Assicurarsi che i modelli iPod/iPhone/iPad mini siano supportati

Gli iPod/iPhone/iPad mini utilizzabili con questa unità sono elencati di seguito.

iPod/iPhone/iPad mini	Connettore dock	Terminale iPod/iPhone
iPod nano 3G/4G/5G/6G	✓	✓
iPod nano 7G	×	✓
iPod touch 1G/2G/3G/4G	✓	✓
iPod touch 5G	×	✓
iPhone	✓	✓
iPhone 3G	✓	✓
iPhone 3GS	✓	✓
iPhone 4	✓	✓
iPhone 4S	✓	✓
iPhone 5	×	✓
iPad mini	×	✓

Nota

- Pioneer non garantisce che modelli di iPod/iPhone/iPad mini diversi da quelli specificati possano venire usati.
- Alcune funzioni possono non essere disponibili con certi modelli o certe versioni del software.
- Gli iPod/iPhone/iPad mini devono venire usati per la riproduzione di materiale non protetto da diritti d'autore o che l'utente è autorizzato a riprodurre.
- Le caratteristiche come l'equalizzatore non possono venire controllate usando questo sistema, e raccomandiamo quindi di spegnerlo prima dei collegamenti.
- Pioneer non può accettare alcuna responsabilità in alcun caso per perdite dirette o indirette derivanti da inconvenienti o perdite di materiale registrato dovute ad un guasto di un iPod/iPhone/iPad mini.
- Per istruzioni dettagliate sull'utilizzo dell'iPod/iPhone/iPad mini, consultare il manuale fornito con l'iPod/iPhone/iPad mini stesso.
- Questo ricevitore è stato sviluppato e testato per le versioni software dell'iPod/iPhone/iPad mini indicate sul sito web di Pioneer (<http://pioneer.jp/homeav/support/ios/eu/>).
- Installare versioni software diverse da quelle indicate dal sito web di Pioneer sul vostro iPod/iPhone/iPad mini potrebbe essere incompatibile con questo sistema.
- Questa unità non può essere usata per registrare CD, trasmissioni radio o altro materiale da un iPod/iPhone/iPad mini.

Connettere l'iPod/iPhone

⚠ ATTENZIONE

- Se si collegano iPod/iPhone, usare sempre l'adattatore di aggancio universale in dotazione all'iPod/iPhone oppure un acquistato separatamente ma progettato per un iPod/iPhone. L'iPod/iPhone non può essere collegato senza un adattatore di aggancio; tentando di collegare un iPod/iPhone senza l'adattatore si potrebbero verificare guasti o rotture.
- Un adattatore di aggancio universale per iPod/iPhone non è fornito con questa unità.

📌 Importante

- Se si usa un rivestimento protettivo disponibile in commercio per iPod/iPhone, si potrebbe non essere in grado di connettere l'iPod/iPhone all'apparecchio.

1 Premere PUSH OPEN.

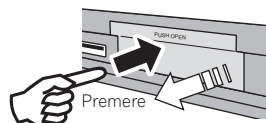

2 Applicare l'adattatore a dock alla porta del connettore per iPod/iPhone.

Nel collegare l'adattatore a dock, non mancare di orientarlo correttamente nella direzione fronte-retro. Per agganciarlo, prima di tutto collocare le linguette sporgenti sulla parte frontale dell'adattatore nelle scanalature della porta di connessione dell'iPod/iPhone, e poi premere per sistemarle in posizione. Quando si aggancia l'adattatore, bisogna assicurarsi di non urtare i connettori.

3 Connettere l'iPod/iPhone.

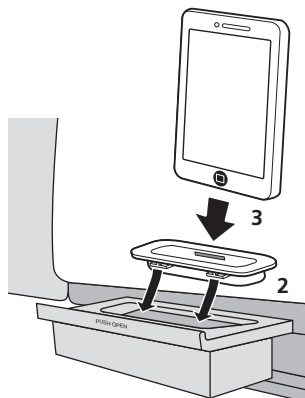

- Se l'iPod/iPhone non è connesso a questa unità, chiudere saldamente il portale del connettore iPod/iPhone.

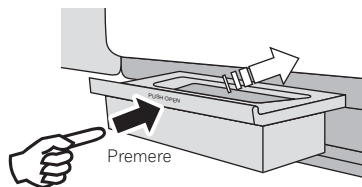

⚠ ATTENZIONE

- Non usare un adattatore che converte in collegamento di illuminazione sul connettore di aggancio di questo apparecchio per collegare iPod/iPhone/iPad mini. Questo potrebbe essere causa di guasti/danni al connettore.

Connettere l'iPod/iPhone/iPad mini usando il supporto iPhone in dotazione

1 Connettere il cavo dell'iPod/iPhone/iPad mini al terminale di iPod/iPhone sulla parte frontale dell'apparecchio.

2 Far passare il cavo di iPod/iPhone/iPad mini attraverso la parte inferiore del supporto e connetterlo a iPod/iPhone/iPad mini.

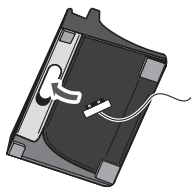

3 Posizionare iPod/iPhone/iPad mini sul supporto.

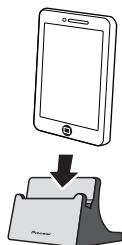

Riprodurre da iPod/iPhone/iPad mini

1 Connettere iPod/iPhone/iPad mini.

- Se si connette l'iPod/iPhone/iPad mini mentre l'unità è accesa, non si avvierà il playback dell'iPod/iPhone/iPad mini.

2 Premere iPod o USB come sorgente in entrata.

Si visualizzerà "IPOD" o "USB/IPOD" sulla schermata principale.

3 Quando il riconoscimento è stato completato, la riproduzione si avvierà automaticamente.

- I comandi disponibili per iPod/iPhone/iPad mini dall'unità sono ►||, ◀◀◀◀, ►►►►.
- Nel caso seguente operare l'iPod/iPhone/iPad mini direttamente:
 - Ricerca di un file col nome dell'artista o genere musicale.
 - Riprodurre in modalità ripetuta o in modalità casuale.

⚠ ATTENZIONE

- Se il proprio iPod/iPhone/iPad mini è collegato a quest'unità e volete controllarlo direttamente con i suoi comandi, ricordarsi di tenerlo fermo con la mano per evitare problemi dovuti a una scarsa stabilità.

📖 Nota

- Per istruzioni dettagliate sull'utilizzo dell'iPod/iPhone/iPad mini, consultare il manuale fornito con l'iPod/iPhone/iPad mini stesso.
- La ricarica di un iPod/iPhone/iPad mini avviene ogni volta che esso è collegato a questa unità (Questa funzione è supportata anche in modalità standby).
- Se si commuta l'entrata da iPod su un'altra funzione, il playback da iPod/iPhone/iPad mini si arresta temporaneamente.

🌐 Importante

Se questa unità non fosse in grado di riprodurre con l'iPod/iPhone/iPad mini, eseguire i seguenti controlli di diagnostica:

- Controllare se l'iPod/iPhone/iPad mini è supportato da questo apparecchio.
- Ricollegare l'iPod/iPhone/iPad mini a questa unità. Se ancora non funzionasse, cercare di ripristinare l'iPod/iPhone/iPad mini.
- Controllare che il software di iPod/iPhone/iPad mini sia supportato dall'unità.

Se non si riesce a far funzionare l'iPod/iPhone/iPad mini, controllare le seguenti voci:

- L'iPod/iPhone/iPad mini è stato connesso correttamente? Ricollegare l'iPod/iPhone/iPad mini a questa unità.
- Vi è stato un arresto improvviso dell'iPod/iPhone/iPad mini? Provare a reinizializzare l'iPod/iPhone/iPad mini e a ricollegarlo a questa unità.

Capitolo 6:

Riproduzione di dischi

Questo sistema può eseguire riproduzioni di CD standard, CD-R/RW nel formato CD e CD-R/RW con file MP3 o WMA, ma non può registrare su di essi. La riproduzione di alcuni dischi-CD-R e CD-RW potrebbe non essere possibile a causa delle condizioni del disco o dell'apparecchiatura usata per la registrazione.

MP3:

MP3 è una forma di compressione. È l'acronimo per MPEG Audio Layer 3. MP3 è un tipo di codice audio che è processato ad elevata compressione rispetto alla sorgente audio originale con un trascurabile deterioramento della qualità del suono.

- Questo sistema supporta MPEG-1/2 Audio Layer 3 (Tassi di campionamento: da 8 kHz a 48 kHz; Tassi Bit: da 64 kbps a 384 kbps).
- Durante la riproduzione di file VBR, il contatore del tempo nel display potrebbe essere diverso dal tempo di riproduzione reale.

WMA:

I file WMA (Windows Media Audio) sono file in formato Advanced System Format che comprende i file audio quando compressi con codificatore Windows Media Audio. Il WMA è stato sviluppato da Microsoft come formato audio per Windows Media Player.

- Questo sistema supporta WMA (Tassi di campionamento: 32 kHz/44,1 kHz/48 kHz; Tassi Bit: da 64 kbps a 320 kbps).
- Durante la riproduzione di file VBR, il contatore del tempo nel display potrebbe essere diverso dal tempo di riproduzione reale.

Riproduzione di dischi o file

1 Premere \odot STANDBY/ON per attivare l'alimentazione.

2 Premere CD sul telecomando o INPUT ripetutamente sull'unità principale per selezionare l'entrata CD.

3 Premere il tasto \triangle OPEN/CLOSE per aprire il portello scorrevole del CD.

4 Inserire il disco.

Inserire il disco con l'etichetta stampata verso l'esterno (visibile per voi).

Inserire il disco premendolo verso il basso finché il centro del disco non si trova in posizione (finché non si sente il rumore dello scatto).

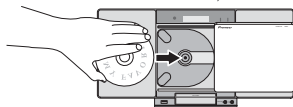

5 Premere il tasto \triangle OPEN/CLOSE per chiudere il portello scorrevole del CD.

6 Premere \blacktriangleright II per avviare la riproduzione.

Dopo che l'ultima traccia è stata riprodotta, l'unità si arresterà automaticamente.

⚠ ATTENZIONE

- Non toccare la lente.
- Prestare attenzione che le mani o il cavo delle cuffie non rimangano impigliati mentre si apre e chiude il portello scorrevole.
- Non inserire due o più dischi alla volta nel vassoio.
- Non riprodurre dischi di forma speciale (cuore, ottagono, ecc.). Potrebbe causare guasti.
- Non toccare il portello scorrevole del CD mentre è in movimento.
- Se dovesse mancare la corrente mentre il portello scorrevole del CD è aperto, aspettare finché la corrente non si ripristina.

📌 Nota

- A causa della struttura delle informazioni del disco, la lettura di un disco MP3/WMA richiede più tempo di quella di un normale CD (da 20 a 90 secondi circa).
- Quando si raggiunge l'inizio della prima pista durante l'indietro veloce, l'unità entra in modalità playback (solo per CD).
- Se durante il funzionamento del lettore CD si verificano interferenze con la ricezione TV o radio, allontanare l'apparecchio dal televisore o dalla radio.

⚙ Suggestimento

- Se non si eseguono operazioni in modalità CD e il file audio non viene riprodotto per più di 30 minuti, la corrente si spegnerà automaticamente.

Varie funzioni del disco

Funzione	Apparecchio principale	Telecomando	Funzionamento
Riproduzione			Premere mentre l'apparecchio è in modalità di arresto.
Arresto			Premere la modalità playback.
Pausa			Premere la modalità playback. Premere \blacktriangleright II per ripristinare il playback dal punto di pausa.
Branco successivo/precedente			Premere mentre l'apparecchio è in modalità di riproduzione o di arresto. Se si preme il tasto in modalità stop, poi si deve premere il tasto \blacktriangleright II per avviare la pista desiderata.
Avanzamento riavvolgimento/rapido			Premere e tenere premuto mentre l'apparecchio è in modalità di riproduzione. Rilasciare il pulsante per riprendere la riproduzione.

Riproduzione d'avanguardia di un CD o disco MP3/WMA

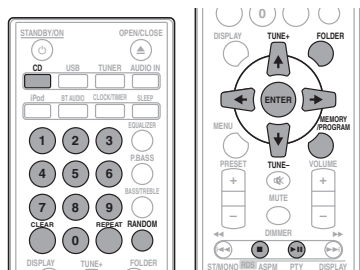

Ricerca diretta di un brano

Usando i tasti Numerici, le piste desiderate sul disco in funzione possono essere riprodotte.

Usate i tasti Numerici sul telecomando per selezionare la pista desiderata mentre state riproducendo il disco selezionato.

Nota

- Non è possibile selezionare un numero di brano superiore al numero di brani sul disco.

Per fermare la riproduzione:

Premere **■**.

Ripetizione di lettura

La funzione di ripetizione della riproduzione permette di eseguire la lettura continua di un brano, di tutti i brani o di una sequenza programmata.

Per ripetere un brano:

Premere **REPEAT** ripetutamente finché non appare "RPT ONE". Premere **ENTER**.

Ripetizione di tutti i brani:

Premere **REPEAT** ripetutamente finché non appare "RPT ALL". Premere **ENTER**.

Per riascoltare i brani desiderati:

Eseguire i passaggi da 1 a 5 nella sezione "Riproduzione programmabile (CD o MP3/WMA)" della pagina seguente e poi premere **REPEAT** ripetutamente finché non appare "RPT ALL". Premere **ENTER**.

Per cancellare la ripetizione di lettura:

Premere **REPEAT** ripetutamente finché non appare "RPT OFF". Premere **ENTER**.

Nota

- Dopo aver eseguito la lettura ripetuta, assicurarsi di premere **■**. Altrimenti il disco continuerebbe a riprodursi.
- Durante la riproduzione ripetuta, non è possibile la usare la funzione casuale.

Riproduzione ad accesso casuale

È possibile riprodurre automaticamente i brani di un disco secondo un ordine casuale.

Per la riproduzione ad accesso casuale di tutti i brani:

Premere **RANDOM** ripetutamente finché non appare "RDM ON". Premere **ENTER**.

Per cancellare la lettura casuale:

Premere **RANDOM** ripetutamente finché non appare "RDM OFF". Premere **ENTER**.

Nota

- Se si preme il tasto **▶▶** durante la riproduzione casuale, ci si può spostare sulla prossima pista selezionata attraverso il funzionamento casuale. D'altro canto, **◀◀** non permette di spostarsi sulla pista precedente. Sarà localizzato solo l'inizio del brano che si sta ascoltando.
- La funzione di lettura casuale permette la selezione e la lettura automatica dei brani (Non sarà possibile selezionare l'ordine delle piste).
- Durante la riproduzione casuale, non è possibile usare la riproduzione ripetuta.

Riproduzione programmabile (CD o MP3/WMA)

Si possono scegliere fino a 32 selezioni da riprodurre nell'ordine preferito.

- 1 In modalità di arresto, premere **MEMORY/PROGRAM** sul telecomando per immettere la modalità di salvataggio programmazione.
- 2 Premere **I◀◀ ▶▶I** o i tasti Numerici sul telecomando per selezionare le piste desiderate.
- 3 Premere **ENTER** per salvare il numero di cartella e di pista.
- 4 Ripetere i punti 2 a 3 per altre/i cartelle/brani. Si possono programmare fino a 32 brani.
 - Per controllare le piste programmate, premere **MEMORY/PROGRAM**.
 - Se si commette un errore, le piste programmate possono essere annullate premendo **CLEAR**.
- 5 Premere **▶II** per avviare la riproduzione.

Per aggiungere brani al programma:

Per annullare la riproduzione programmata, premere **■** due volte sul telecomando. Sul display verrà visualizzato "PRG CLR" e tutti i contenuti programmati verranno cancellati.

Aggiungere piste al programma:

Premere **MEMORY/PROGRAM**. Poi seguire le fasi 2 a 3 per aggiungere piste.



Nota

- Quando un disco viene espulso, non viene cancellato nulla di quanto programmato.
- Premendo **⏻** **STANDBY/ON** per immettere la modalità di standby o per cambiare la funzione **CD** con un'altra, le selezioni programmate saranno cancellate.
- Durante le operazioni di programmazione, la riproduzione casuale non è possibile.

Scaricare MP3/WMA

Su Internet vi sono vari siti dedicati alla musica da cui scaricare file musicali MP3/WMA. Seguire le istruzioni del sito web per scaricare i file musicali. In seguito, è possibile riprodurre i file musicali scaricati trasferendoli su un disco CD-R/RW.

- I brani/file scaricati sono destinati solo ad uso personale. Qualsiasi altro uso del brano senza il permesso del proprietario è contrario alla legge.

Ordine di riproduzione della cartella

Se i file MP3/WMA sono registrati in varie cartelle, si crea automaticamente un numero per ciascuna cartella.

Queste cartelle possono essere selezionate da **FOLDER** sul telecomando. Se all'interno della cartella selezionata non vi è alcun formato di file supportato, questa cartella viene saltata e viene selezionata la successiva.

Esempio: Come sono assegnati i numeri di cartella, se i file di formato MP3/WMA vengono registrati come mostrato qui sotto.

1 La cartella RADICE viene impostata come CARTELLA 1.

2 Come per le cartelle contenute nella CARTELLA RADICE (CARTELLA A e CARTELLA B), la cartella che viene registrata per prima sul disco sarà impostata come CARTELLA 2 e CARTELLA 3.

3 Come per le cartelle contenute nella CARTELLA A (CARTELLA C e CARTELLA D), la cartella che viene registrata per prima sul disco sarà impostata come CARTELLA 4 e CARTELLA 5.

4 La CARTELLA E che si trova all'interno della CARTELLA D sarà impostata come CARTELLA 6.

- Le informazioni registrate sul disco riguardanti l'ordine di cartella e di file dipendono dal software di scrittura. Questo apparecchio potrebbe non riprodurre i file secondo l'ordine di riproduzione previsto.
- Da un disco con file MP3/WMA si possono leggere fino a 255 cartelle e 999 file (compresi quelli irriproducibili).

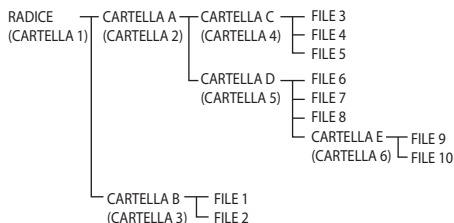

Specificare la cartella da riprodurre

Per specificare la cartella da riprodurre, eseguire i seguenti passaggi.

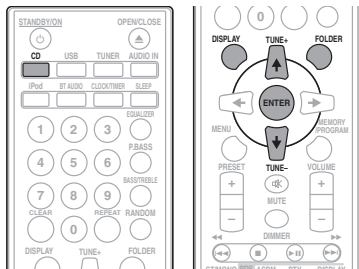

1 Premere CD e caricare un disco MP3/WMA.

2 Premere FOLDER e premere ↑/↓ per selezionare la cartella di playback desiderata.

3 Premere ENTER.

Il playback si avvierà dalla prima canzone della cartella selezionata.

- Anche se viene arrestato, è possibile premere ↑/↓ per selezionare una cartella.

Commutare i contenuti della schermata

1 Premere DISPLAY.

Se i nomi di titolo, artista e album sono stati scritti sul file, questa informazione sarà visualizzata. (L'unità può visualizzare solo caratteri alfanumerici. I caratteri non alfanumerici vengono visualizzati come "**".)

Numero di pista, schermata → Schermata di titolo/
orario di playback artista/album

↑ Schermata tipo di file
↓ Schermata del numero
di cartella/pista

Nota

- I file con "Copyright protected WMA files" o "Unsupported files" non possono essere riprodotti. In questo caso, i file saranno saltati automaticamente.
- In alcuni casi non vengono visualizzate le informazioni.
- La visualizzazione di titolo, artista e nome dell'album è supportata solo per file MP3.

Capitolo 7:

Riproduzione USB

Riprodurre dispositivi di memoria USB

È possibile ascoltare audio a due canali mediante l'interfaccia USB presente sul lato frontale del ricevitore.

- Pioneer non garantisce che tutti i file registrati su qualsiasi dispositivo di memoria USB vengano letti o che la corrente venga fornita al dispositivo di memoria USB. Tenere anche presente che Pioneer non si assumerà alcuna responsabilità per perdite di file da dispositivi di memoria di massa USB causate da questa unità.

1 Premere USB come sorgente in entrata.

Sul display principale appare "USB/iPOD".

2 Connettere il dispositivo di memoria USB.

Le cartelle/file salvati sul dispositivo di memoria USB connesso appariranno automaticamente sullo schermo principale.

- Questo ricevitore non supporta hub USB.
- Se si è connesso un iPod/iPhone/iPad mini all'unità, quest'ultima lo caricherà automaticamente.

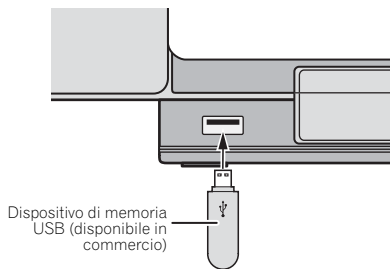

3 Quando il riconoscimento è stato completato, premere ►II per avviare il playback.

- Se si cambia con una diversa sorgente in entrata, prima di eseguire il cambiamento, arrestare il playback della memoria USB.

4 Disconnettere il dispositivo di memoria USB dal terminale iPod/iPhone.

Spegnere la corrente prima di rimuovere il dispositivo di memoria USB.

Nota

- Può essere usato un drive flash USB che supporti USB 2.0.

- Questa unità può non riconoscere un dispositivo di memoria di massa USB, riprodurne i file ed alimentarlo. Per maggiori dettagli, vedi *Quando si collega un dispositivo di memoria di massa USB* a pagina 32.
- Se un dispositivo di memoria USB non viene riprodotto e non vengono eseguite operazioni per più di 30 minuti, l'unità si spegne automaticamente.

Ripetizione di lettura

La funzione di ripetizione della riproduzione permette di eseguire la lettura continua di un brano, di tutti i brani o di una sequenza programmata.

Per ripetere un brano:

Premere **REPEAT** ripetutamente finché non appare "RPT ONE". Premere **ENTER**.

Ripetizione di tutti i brani:

Premere **REPEAT** ripetutamente finché non appare "RPT ALL". Premere **ENTER**.

Per riascoltare i brani desiderati:

Eseguire i passaggi da 1 a 5 nella sezione "Riproduzione programmabile (CD o MP3/WMA)" della pagina seguente e poi premere **REPEAT** ripetutamente finché non appare "RPT ALL". Premere **ENTER**.

Per cancellare la ripetizione di lettura:

Premere **REPEAT** ripetutamente finché non appare "RPT OFF". Premere **ENTER**.

Nota

- Dopo aver eseguito la lettura ripetuta, assicurarsi di premere **■**. Altrimenti, il file del dispositivo di memoria USB si riprodurrà continuamente.
- Durante la riproduzione ripetuta, non è possibile la usare la funzione casuale.

Riproduzione ad accesso casuale

Il file sul dispositivo di memoria USB può essere riprodotto automaticamente in ordine casuale.

Per la riproduzione ad accesso casuale di tutti i brani:

Premere **RANDOM** ripetutamente finché non appare "RDM ON". Premere **ENTER**.

Per cancellare la lettura casuale:

Premere **RANDOM** ripetutamente finché non appare "RDM OFF". Premere **ENTER**.

Nota

- Se si preme il tasto ►► durante la riproduzione casuale, ci si può spostare sulla prossima pista selezionata attraverso il funzionamento causale. D'altro canto, ◀◀ non permette di spostarsi sulla pista precedente. Sarà localizzato solo l'inizio del brano che si sta ascoltando.
- La funzione di lettura casuale permette la selezione e la lettura automatica dei brani (Non sarà possibile selezionare l'ordine delle piste).
- Durante la riproduzione casuale, non è possibile usare la riproduzione ripetuta.

Specificare la cartella da riprodurre

Per specificare la cartella da riprodurre, eseguire i seguenti passaggi.

1 Premere USB e connettere il dispositivo di memoria USB.

2 Premere FOLDER e premere ↑/↓ per selezionare la cartella di playback desiderata.

3 Premere ENTER.

Il playback si avvierà dalla prima canzone della cartella selezionata.

- Anche se viene arrestato, è possibile premere ↑/↓ per selezionare una cartella.

Commutare i contenuti della schermata

L'unità può visualizzare le informazioni registrate sul dispositivo di memoria USB. Per maggiori dettagli, vedi *Commutare i contenuti della schermata* a pagina 21.

Riproduzione in un ordine desiderato (Riproduzione programmata)

L'unità può riprodurre cartelle archiviate su un dispositivo di memoria USB nell'ordine desiderato. Per maggiori dettagli, vedi *Riproduzione programmabile (CD o MP3/WMA)* a pagina 20.

Capitolo 8:

Come usare il sintonizzatore

Ascoltare trasmissioni radio

I seguenti passaggi mostrano come sintonizzarsi su una trasmissione radio FM usando la (ricerca) automatica e il (passaggio) manuale per sintonizzarsi. Se si è sintonizzati su una stazione, è possibile memorizzarne la frequenza per tornarci in un secondo tempo. Vedi *Come salvare le stazioni di preselezione* sotto qui sotto per maggiori informazioni su come farlo.

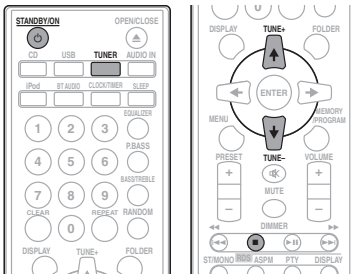

Sintonizzazione

- 1 Premere **STANDBY/ON** per attivare l'alimentazione.
- 2 Premere **TUNER**.
- 3 Premere **TUNE +/-** sul telecomando per sintonizzare la stazione desiderata.

Sintonizzazione automatica:

Premendo e tenendo premuto **TUNE +/-**, la scansione si avvierà automaticamente e il sintonizzatore si fermerà sulla prima stazione di trasmissione ricevibile.

Sintonizzazione manuale:

Premere ripetutamente **TUNE +/-** per sintonizzarsi sulla stazione desiderata.

Nota

- Quando si verifica un'interferenza radio, la sintonizzazione automatica si ferma in quel punto.
- La sintonizzazione automatica salterà le stazioni con segnale debole.
- Per fermare la sintonizzazione automatica, premere **■**.
- Quando si sintonizza su una stazione RDS (Radio Data System), innanzitutto si visualizzerà la frequenza. Infine, il nome della stazione apparirà.

- Si può ottenere una sintonizzazione completamente automatica per le stazioni RDS, usando la modalità Auto Station Program Memory (ASPM), vedi pagina 26.

Per la ricezione di una trasmissione FM stereo:

- Premere **ST/MONO** per selezionare la modalità stereo e si visualizzerà "AUTO".

Come migliorare una cattiva ricezione in FM:

1 Premere ripetutamente **ST/MONO** per selezionare **MONO**.

Questo commuterà il sintonizzatore da stereo a mono e generalmente la ricezione migliora.

Come salvare le stazioni di preselezione

Se si ascolta spesso una particolare stazione radio, è comodo memorizzare la frequenza della stessa per un facile richiamo ogni qualvolta si desidera ascoltare la stazione in questione (Preimpostare la sintonizzazione). Questo serve per evitare ogni volta la sintonizzazione manuale. Questo apparecchio può memorizzare un massimo di 30 stazioni.

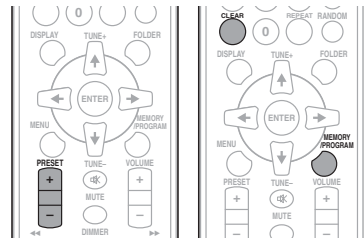

1 Sintonizzare la stazione da memorizzare.

Vedi *Sintonizzazione* qui sopra per ulteriori informazioni al riguardo.

2 Premere **MEMORY/PROGRAM**.

Il numero preimpostato lampeggerà.

3 Premere **PRESET +/-** per selezionare il numero di canale preimpostato.

4 Premere **MEMORY/PROGRAM** per salvare in memoria questa stazione.

Se il numero preimpostato ha cambiato da lampeggiante a illuminato, prima che la stazione sia memorizzata, ripetere le operazioni dal passaggio 2.

Downloaded from www.vandenborre.be

- Ripetere il procedimento dei punti 1 a 4 per impostare altre stazioni, oppure per cambiare una stazione preselezionata. Quando viene memorizzata una nuova stazione, la stazione memorizzata precedentemente per quel numero di canale preselezionato sarà cancellata.

Nota

- La funzione backup protegge le stazioni memorizzate per alcune ore in caso di caduta di corrente o disconnessione del AC.

Per richiamare una stazione memorizzata

1 Premere PRESET +/- per selezionare la stazione desiderata.

Scansione delle stazioni preselezionate

Le stazioni memorizzate possono essere ricercate automaticamente. (Scansione della memoria delle stazioni preselezionate)

1 Premere e tenere premuto PRESET +/-.

Il numero preimpostato apparirà e le stazioni programmate verranno sintonizzate in sequenza, ciascuna per 5 secondi.

2 Premere PRESET +/- di nuovo, quando viene localizzata la stazione desiderata.

Per cancellare tutte le preselezioni memorizzate

1 Premere TUNER sul telecomando.

2 Premere CLEAR finché non appare "MEM CLR".

Nota

- Tutte le stazioni saranno cancellate.

Funzionamento di RDS (Radio Data System)

Un'introduzione al sistema RDS

Radio Data System (RDS) è un sistema usato da gran parte delle stazioni radio FM per fornire agli ascoltatori vari tipi di informazioni: ad esempio il nome della stazione e il tipo di spettacolo che stanno trasmettendo.

Una funzione di RDS è la possibilità di ricerca per tipo di programma. Ad esempio, è possibile cercare una stazione che sta trasmettendo uno spettacolo con il tipo di programma, **JAZZ**.

È possibile cercare i seguenti tipi di programmi:

- NEWS** – Notizie
- AFFAIRS** – Attualità
- INFO** – Informazioni generali
- SPORT** – Sport
- EDUCATE** – Programmi educativi
- DRAMA** – Drammi radiofonici, ecc.
- CULTURE** – Cultura nazionale o regionale, teatro, ecc.
- SCIENCE** – Scienze e tecnologia
- VARIED** – Talk show, quali quiz o interviste.
- POP M** – Musica pop
- ROCK M** – Musica rock
- EASY M** – Musica leggera
- LIGHT M** – Musica classica "leggera"
- CLASSICS** – Musica classica "seria"
- OTHER M** – Altri tipi di musica che non rientrano nelle categorie di cui sopra
- WEATHER** – Previsioni del tempo
- FINANCE** – Notizie di borsa, economia, commercio, ecc.
- CHILDREN** – Programmi per bambini
- SOCIAL** – Affari sociali
- RELIGION** – Programmi sulla religione
- PHONE IN** – Il pubblico esprime la propria opinione per telefono
- TRAVEL** – Viaggi di tipo vacanziero o notizie sul traffico
- LEISURE** – Tempo libero e hobby
- JAZZ** – Jazz
- COUNTRY** – Musica country
- NATION M** – Musica popolare in lingua diversa dall'inglese
- OLDIES** – Musica popolare degli anni '50 e '60
- FOLK M** – Musica folk
- DOCUMENT** – Documentari
- TEST** – Trasmettere mentre si testa l'apparecchiatura di trasmissione di emergenza o i ricevitori.
- ALARM** – Annunci di emergenza trasmessi in circostanze straordinarie per avvisare il pubblico di eventi che possono provocare danni di varia natura.

Ricerca di programmi RDS

Si può selezionare un tipo di programma elencato qui sopra.

1 Premere TUNER sul telecomando.

- RDS è l'unico possibile in FM.

2 Premere RDS PTY sul telecomando.

Apparirà "SELECT" per circa 6 secondi.

3 Premere ←/→ per selezionare il tipo di programma che si desidera ascoltare.

Tutte le volte che si preme il tasto, apparirà il tipo di programma. Se si mantiene il tasto premuto, il tipo di programma apparirà continuamente.

4 Mentre il programma selezionato viene visualizzato (entro 6 secondi), premere di nuovo RDS PTY.

Dopo che il tipo di programma selezionato è rimasto illuminato per 2 secondi, apparirà "SEARCH" e si avvierà l'operazione di ricerca.

Nota

- Se il display smette di lampeggiare, ricominciare dal punto 2. Se l'unità trova un tipo di programma desiderato, il numero di canale corrispondente si illuminerà per circa 8 secondi, e il nome della stazione sarà visualizzato.

Italiano

- Se si vuole ascoltare lo stesso tipo di programma di un'altra stazione, premere **RDS PTY** mentre il numero di canale o di stazione lampeggia. L'unità cercherà la stazione successiva.
- Se non può essere trovata nessuna stazione, "NO FOUND" apparirà per 4 secondi.

Informazioni fornite da RDS

Tutte le volte che si preme **RDS DISPLAY**, la schermata si commuta come segue:

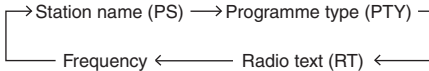
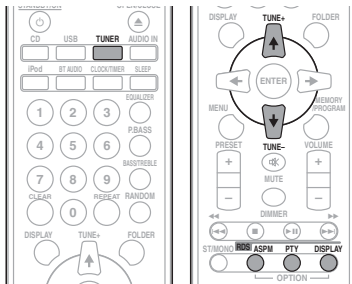

Quando l'apparecchio viene sintonizzato su una stazione che non è RDS oppure su una stazione RDS a segnale debole, lo schermo si commuta nel seguente ordine:

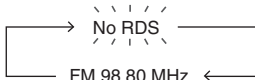

Utilizzo della Memoria Automatica di Programma delle Stazioni (ASPM)

Mentre l'apparecchio è in modalità ASPM, il sintonizzatore ricercherà automaticamente altre stazioni RDS. È possibile immettere nella memoria fino a 30 stazioni.

Se delle stazioni sono già state immesse nella memoria, il numero delle nuove stazioni che si possono immettere nella memoria sarà inferiore.

1 Premere TUNER sul telecomando.

2 Premere e tenere premuto RDS ASPM sul telecomando.

Dopo che "ASPM" ha lampeggiato per circa 4 secondi, verrà avviata la scansione (da 87,5 MHz a 108 MHz).

Dopo la scansione, il numero delle stazioni memorizzate sarà visualizzato per 4 secondi, e poi "END" appare per 4 secondi.

Per fermare l'operazione ASPM prima che essa sia completata:

Premere **■** mentre avviene la scansione delle stazioni. Le stazioni già memorizzate resteranno nella memoria.

Nota

- Se la stessa stazione viene trasmessa su frequenze diverse, la frequenza più forte sarà immessa nella memoria.
- Ogni stazione che ha la stessa frequenza di una che è già stata memorizzata non sarà immessa nella memoria.
- Se 30 stazioni sono già state immesse nella memoria, la scansione sarà cancellata. Se si vuole eseguire di nuovo l'operazione ASPM, cancellare le stazioni memorizzate.
- Se nella memoria non è stata immessa alcuna stazione, "END" apparirà per 4 secondi circa.
- Se i segnali RDS sono molto deboli, i nomi delle stazioni potrebbero non essere memorizzati.
- Lo stesso nome di stazione può essere memorizzato su canali diversi.
- In alcune zone oppure in certi periodi, i nomi delle stazioni potrebbero essere temporaneamente diversi.

Note per il funzionamento di RDS

Se si verifica uno dei seguenti problemi, questo non significa che l'apparecchio non funzioni correttamente:

- Appariranno alternativamente e secondo il caso "PS", "No PS" e il nome della stazione.
- Se una particolare stazione non trasmette bene o sta compiendo dei test, la funzione di ricezione RDS potrebbe non funzionare correttamente.
- Quando si riceve una stazione RDS dal segnale molto debole, l'informazione relativa al nome potrebbe non essere visualizzata.
- "No PS", "No PTY" o "No RT" lampeggeranno per circa 5 secondi, e poi la frequenza sarà visualizzata.

Note per il testo radio:

- Appariranno i primi 8 caratteri del testo della radio e poi scorreranno sullo schermo.
- Se si sintonizza l'apparecchio su una stazione radio RDS che non sta trasmettendo un testo radio, "No RT" sarà visualizzato quando si passerà alla posizione testo radio.
- Mentre i dati del testo radio sono ricevuti o quando i contenuti cambiano, "RT" sarà visualizzato.

Capitolo 9:

Altri collegamenti

⚠ ATTENZIONE

- Prima di eseguire o cambiare i collegamenti, spegnete l'apparecchio e scollegate la spina dalla presa AC.

Connessione di componenti ausiliari

Connettere la mini-presa jack **AUDIO IN** del pannello frontale a un componente di playback ausiliario.

- Questo metodo può essere usato per riprodurre musica su questa unità da iPod/iPhone/iPad mini che non supportano l'uso di un Aggancio iPod e di un terminale iPod/iPhone.

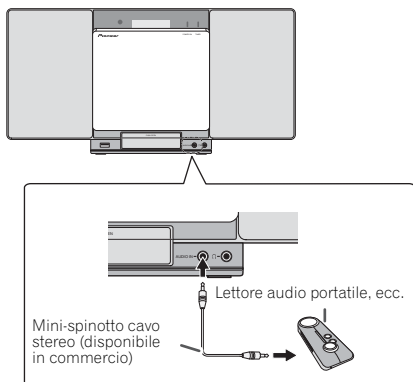
**1 Commutare l'entrata premendo INPUT sull'unità principale o AUDIO IN sul telecomando.**

Selezionando **INPUT**, si visualizzerà "AUDIO IN" sulla schermata principale.

Nota

- Se il mini spinotto **AUDIO IN** viene collegato ad una cuffia, il volume di questa unità è regolabile col componente che riproduce. Se il suono è distorto dopo aver abbassato il volume dell'unità, cercare di abbassare anche quello sul componente ausiliario di playback.

Capitolo 10:

Riproduzione Bluetooth® Audio

Riproduzione con tecnologia wireless Bluetooth



L'unità è in grado di riprodurre la musica salvata sugli apparecchi wireless abilitati a tecnologia *Bluetooth* (telefono cellulare, lettori musica digitale ecc.). Si può usare un trasmettitore audio *Bluetooth* (venduto separatamente) per ascoltare musica da apparecchi che non hanno la funzionalità *Bluetooth*. Per maggiori informazioni, riferirsi al manuale di istruzioni dell'apparecchio abilitato a tecnologia *Bluetooth*.

Il marchio nominale e il logo *Bluetooth*® sono marchi registrati di proprietà di Bluetooth SIG, Inc. e sono utilizzati in licenza da PIONEER CORPORATION. Tutti gli altri marchi registrati e marchi nominali sono marchi dei rispettivi proprietari.

Accoppiare all'unità (Registrazione iniziale)

Per riprodurre musica salvata su un apparecchio abilitato a tecnologia *Bluetooth*, bisogna innanzitutto eseguire l'accoppiamento. L'accoppiamento deve essere eseguito quando si usa per la prima volta l'apparecchio abilitato a tecnologia *Bluetooth* o quando i dati di accoppiamento sull'apparecchio sono stati cancellati per un qualsiasi motivo. L'accoppiamento è un passaggio richiesto per permettere che la comunicazione tramite tecnologia wireless *Bluetooth* venga attivata.

- L'accoppiamento viene eseguito solo la prima volta che si usano insieme l'unità e l'apparecchio abilitato a tecnologia *Bluetooth*.
- Per permettere la comunicazione tramite tecnologia *Bluetooth* wireless di attivarsi, l'accoppiamento deve essere eseguito sia sull'unità che sull'apparecchio abilitato a tecnologia *Bluetooth*.
- Dopo aver premuto **BT AUDIO** e commutato sull'entrata **BT AUDIO**, eseguire la procedura di accoppiamento sull'apparecchio abilitato a tecnologia *Bluetooth*. Se l'accoppiamento è stato eseguito correttamente, non sarà necessario eseguire le procedure di accoppiamento per l'unità mostrate qui sotto.

Per maggiori informazioni, riferirsi al manuale di istruzioni dell'apparecchio abilitato a tecnologia *Bluetooth*.

1 Premere **STANDBY/ON** e accendere la corrente dell'unità.

2 Premere **BT AUDIO**.

L'unità si commuterà su **BT AUDIO**.

3 Accendere la corrente dell'apparecchio abilitato a tecnologia *Bluetooth* con il quale si desidera eseguire l'accoppiamento ed effettuare la procedura di accoppiamento su di esso.

L'accoppiamento si avvierà.

- Posizionare l'apparecchio abilitato a tecnologia *Bluetooth* vicino all'unità.
- Vedi il manuale di istruzioni dell'apparecchio abilitato a tecnologia *Bluetooth* per maggiori dettagli su come eseguire l'accoppiamento e sulle procedure richieste per completarlo.

4 Controllare che venga visualizzato PAIRING, poi premere ENTER.

5 Usare ←/→ per selezionare il codice PIN, poi premere ENTER.

Impostare il codice PIN dell'unità uguale a quello dell'apparecchio abilitato a tecnologia *Bluetooth*. I tre codici PIN che possono essere impostati sull'unità sono: **0000** / **1234** / **8888** (impostazione di fabbrica **0000**).

- Premere **ENTER** e la schermata **PAIRING** lampeggerà.

6 Controllare che l'accoppiamento sull'apparecchio abilitato a tecnologia *Bluetooth* sia stato completato.

Se l'accoppiamento sull'apparecchio abilitato a tecnologia *Bluetooth* è stato completato correttamente, il nome dell'apparecchio abilitato a tecnologia *Bluetooth* sarà visualizzato sul pannello frontale dell'unità. (Si possono visualizzare solo caratteri alfanumerici a un solo byte)

Se l'accoppiamento con l'apparecchio abilitato a tecnologia *Bluetooth* non è stato completato correttamente, sarà visualizzato **NO PAIR**. In questo caso, eseguire le procedure richieste sull'apparecchio abilitato a tecnologia *Bluetooth*.

Nota

- Alcuni apparecchi richiederanno da 4 a 5 passaggi.

Ascoltare la musica sull'unità con l'apparecchio abilitato a tecnologia *Bluetooth*

1 Premere BT AUDIO.

L'unità si commuterà sull'entrata **BT AUDIO**.

2 Sarà creata una connessione *Bluetooth* tra l'apparecchio abilitato a tecnologia *Bluetooth* e l'unità.

Le procedure di connessione all'unità dovrebbero essere eseguite dall'apparecchio abilitato a tecnologia *Bluetooth*.

- Vedi il manuale di istruzioni dell'apparecchio abilitato a tecnologia *Bluetooth* per maggiori informazioni sulle procedure di connessione.

3 Riprodurre musica dall'apparecchio con capacità *Bluetooth*.

Avvertenza sulle onde radio

Questa unità utilizza una frequenza di onde radio da 2,4 GHz che corrisponde alla banda usata da altri sistemi wireless (fare riferimento all'elenco che segue). Per evitare rumore ed interruzioni della comunicazione, non usare questa unità vicino a simili apparecchi o controllare che questi siano spenti prima dell'uso.

- Telefoni senza fili
- Fax senza fili
- Forni a microonde
- Dispositivi wireless LAN (IEEE802.11b/g)
- Componenti AV wireless
- Controller wireless di giochi elettronici
- Apparecchi sanitari a microonde
- Certi dispositivi per il monitoraggio di lattanti

Altri componenti meno comuni che possono usare la stessa frequenza:

- Antifurto
- Impianti per radioamatori
- Sistemi di gestione logistica di magazzini
- Sistemi di discriminazione per treni e dispositivi di emergenza.

Nota

- Se l'immagine del vostro televisore fosse disturbata, è possibile che un dispositivo con tecnologia wireless *Bluetooth* o questa unità (compresi apparecchi che essa supporta) causi interferenze con il connettore dell'ingresso dell'antenna del vostro televisore, video, sintonizzatore satellitare o altro. In tal caso, aumentare la distanza fra il dispositivo con tecnologia wireless *Bluetooth* o questa unità (e gli apparecchi che essa supporta).
- Nel caso in cui siano presenti ostacoli nel percorso tra questa unità (inclusi i dispositivi che supporta) e il dispositivo con tecnologia wireless *Bluetooth* (ad esempio una porta metallica, una parete in cemento o un isolamento contenente lamiera di stagno), potrebbe essere necessario cambiare la posizione del sistema per evitare disturbi e interruzioni del segnale.

Campo di funzionamento

L'uso di questo apparecchio è limitato all'uso casalingo. (La distanza di trasmissione può ridursi a seconda dell'ambiente di comunicazione).

Nelle seguenti locazioni, delle condizioni di ricezione difficile o impossibile possono fare interrompere l'audio temporaneamente o permanentemente:

- In edifici in cemento armato oppure che presentano strutture in ferro o in acciaio.
- Vicino a grandi mobili in metallo.
- In luoghi affollati o vicino ad edifici o ostacoli.

- In un luogo esposto a campi magnetici, elettricità statica o interferenze radio provenienti da apparecchiature radio che utilizzano la stessa banda di frequenze (2,4 GHz) di questa unità, ad esempio un dispositivo wireless LAN da 2,4 GHz (IEEE802.11b/g) o un forno a microonde.
- Chi vive in aree densamente popolate (appartamenti, caseggiati, ecc.) può subire interferenze causate dal forno a microonde del vicino. Se questo accade, spostare questa unità. Se il forno a microonde non è in uso, non ci saranno interferenze.

Onde radio riflesse

Le onde radio ricevute da questa unità comprendono l'onda radio che proviene direttamente dal dispositivo dotato di tecnologia wireless *Bluetooth* (onda diretta) e le onde che provengono da varie direzioni e riflesse da pareti, mobili ed edifici (onde riflesse). Le onde riflesse (da ostacoli o oggetti riflettenti) producono altre onde riflesse e variazioni nelle condizioni di ricezione a seconda della posizione. Nel caso in cui la ricezione audio risulti inappropriata a causa di questo fenomeno, tentare di modificare leggermente la posizione del dispositivo dotato di tecnologia wireless *Bluetooth*. Si noti inoltre che l'audio potrebbe essere interrotto anche a causa delle onde riflesse a causa del passaggio di una persona nello spazio tra questa unità e il dispositivo dotato di tecnologia wireless *Bluetooth*.

Precauzioni riguardanti i collegamenti fra prodotti supportati da questa unità

- Prima di collegarli a questa unità, completare i collegamenti, compresi i cavi audio e di alimentazione, di tutti i dispositivi da essa supportati.
- Completati i collegamenti di questa unità, controllare che i cavi audio e di alimentazione non siano attorcigliati l'uno all'altro.
- Prima di scollegare questa unità, controllare di avere spazio sufficiente per lavorare.
- Prima di cambiare i collegamenti audio o di altri cavi di prodotto supportati da questa unità, controllare di avere spazio sufficiente per il lavoro.

Capitolo 11:

Informazioni aggiuntive

Risoluzione dei problemi

Le operazioni non corrette sono spesso interpretate come problemi o guasti. Qualora si ritenga che questo componente non funzioni nel modo corretto, verificare quanto elencato di seguito. Il problema potrebbe essere causato da un altro componente. Esaminare gli altri componenti e le apparecchiature elettriche in uso. Se il problema non può essere risolto anche dopo aver effettuato i controlli sopra descritti, chiedere al centro di servizio Pioneer più vicino o al concessionario di svolgere i lavori di riparazione.

- Se l'unità non funziona correttamente a causa di effetti esterni, quale l'elettricità statica, scollegare la spina di alimentazione dalla presa e reinserirla per ripristinare le normali condizioni operative.

Problema di carattere generale

Problema	Controllare	Soluzione
Le impostazioni che avevate fatto sono state cancellate.	Il cavo di corrente era scollegato?	Se si scollega il cavo di corrente, le impostazioni eseguite vengono cancellate. Si prega di riprogrammare l'orologio. Se non si vogliono cancellare le impostazioni, non scollegare il cavo di corrente.
Differenze di volume tra CD, MP3, WMA, iPod/iPhone/iPad mini, Tuner e AUDIO IN .	Questo non è un problema con questa unità.	Il volume potrebbe avere un suono diverso secondo la sorgente di entrata e il formato di registrazione.
Questa unità non è controllabile col telecomando.	State operando da lontano?	Usarlo entro 7 m, 30° dal sensore remoto del pannello anteriore (pagina 6).
	Il telecomando è esposto a luce del sole diretta o a forte luce artificiale da lampadina fluorescente, ecc.?	I segnali del telecomando potrebbero non essere ricevuti correttamente se il sensore del telecomando è esposto a luce solare diretta o alla forte luce artificiale da lampadina fluorescente, ecc.
	Le batterie sono scariche?	Sostituire le batterie (pagina 5).
Il disco non può essere riprodotto.	Il disco è graffiato?	I dischi graffiati potrebbero non funzionare.
	Il disco è sporco?	Eliminare la sporcizia dal disco (pagina 35).
	Il disco è stato inserito correttamente?	Assicurarsi che l'etichetta stampata si trovi sulla facciata superiore visibile per voi (pagina 18).
L'unità è installata in un luogo umido?	L'unità è installata in un luogo umido?	Potrebbe essersi creata della condensa al suo interno. Aspettare un attimo per lasciare che la condensa evapori. Non installare questa unità vicino ad un climatizzatore o simili (pagina 35).
	Il suono salta durante la riproduzione del disco.	Il volume di riproduzione è troppo alto?
La cartella o il nome dei file non viene riconosciuto.	Si è superato il numero massimo di cartelle o file che questa unità è in grado di riconoscere?	È possibile riconoscere fino a 255 cartelle per disco. È possibile riconoscere fino a 999 file per cartella. In presenza di certe caratteristiche della cartella, tuttavia, questa unità può non essere in grado di riconoscere certe cartelle o file.
L'unità si spegne da sola.		Se non vengono eseguite riproduzioni o operazioni per 30 o più minuti, l'unità si spegne automaticamente.

Problema	Controllare	Soluzione
Impossibile connettersi a un apparecchio abilitato a tecnologia <i>Bluetooth</i> , non viene emesso alcun suono o il suono è troncato.	Vi sono apparecchi nelle vicinanze che emettono onde elettromagnetiche sulla banda 2,4 GHz (forni microonde, apparecchi wireless LAN o apparecchi abilitati a tecnologia <i>Bluetooth</i> ecc.)?	In tal caso, allontanare gli apparecchi dall'unità o smettere di usare altri dispositivi che emettono onde elettromagnetiche.
	L'apparecchio abilitato a tecnologia <i>Bluetooth</i> si trova troppo distante dall'unità o c'è un ostacolo tra loro?	Posizionare l'apparecchio abilitato a tecnologia <i>Bluetooth</i> nella stessa stanza, senza ostacoli tra loro, ed entro una gamma di 10 m *. * Solo una gamma consigliata. La gamma possibile di comunicazione attuale potrebbe cambiare secondo l'ambiente circostante.
	L'apparecchio abilitato a tecnologia <i>Bluetooth</i> è impostato in modo da permettere comunicazione wireless <i>Bluetooth</i> ?	Controllare le impostazioni dell'apparecchio abilitato a tecnologia <i>Bluetooth</i> .
	L'accoppiamento è stato completato con successo o l'unità o lo stesso apparecchio abilitato a tecnologia <i>Bluetooth</i> ha cancellato le precedenti impostazioni di accoppiamento?	Rifare le operazioni di accoppiamento.
	L'apparecchio che state cercando di connettere possiede un profilo supportato?	Si consiglia di usare un apparecchio abilitato a tecnologia <i>Bluetooth</i> che supporti A2DP.

Quando si collega un dispositivo di memoria di massa USB

Problema	Controllare	Soluzione
Il dispositivo di memoria USB non viene riconosciuto.	Il dispositivo di memoria USB è stato connesso correttamente?	Connettere il dispositivo in sicurezza (bene, fino in fondo).
	Il dispositivo di memoria USB è connesso tramite un hub USB?	Questa unità non supporta hub USB. Connettere direttamente il dispositivo di memoria USB.
	Il dispositivo di memoria USB è supportato da questa unità?	Questa unità supporta solo dispositivi di memoria di massa USB. Questa unità supporta le memorie mobili flash ed i dispositivi di riproduzione audio digitali. Sono supportati solo i sistemi di file FAT16 e FAT32. Gli altri file system (exFAT, NTFS, HFS ecc.) non sono supportati. Può essere usato un drive flash USB che supporti USB 2.0. Questo apparecchio non supporta l'uso di drive esterni per i disco rigido.
	Questo non è un problema con questa unità.	Spegnere la corrente e poi riaccenderla. Alcuni dispositivi di archiviazione USB potrebbero non essere riconosciuti correttamente.
I file non possono essere letti.	I file hanno un copyright protetto (da DRM)?	I file coperti da copyright non possono essere letti.
	Questo non è un problema con questa unità.	I file salvati su un computer non possono essere letti. Potrebbe non essere in grado di leggere alcuni file.

Problema	Controllare	Soluzione
I nomi di cartella o di file non vengono visualizzati o vengono visualizzati in modo anomalo.	I nomi delle cartelle o dei file contengono più di 30 caratteri?	Il numero massimo di caratteri visualizzabili per la cartella o per i nomi dei file è di 30.
I nomi della cartella o del file non sono visualizzati in ordine alfabetico.	Questo non è un problema con questa unità.	L'ordine in cui si visualizzano i nomi delle cartelle e dei file dipende da quello in cui le cartelle o i file sono stati registrati sul dispositivo di memoria USB.
Ci vuole molto tempo per il riconoscimento del dispositivo di memoria USB.	Qual è la capacità dei dispositivi di memoria USB?	A volte si richiede di caricare i dati quando sono connessi dispositivi di memoria USB di elevata capacità (questo potrebbe richiedere diversi minuti).
La corrente non viene fornita al dispositivo di memoria USB.	AUTH ERR viene visualizzato dal display del pannello anteriore? Non viene fornita corrente quando il consumo di elettricità è troppo elevato.	Spegnere la corrente e poi riaccenderla. Spegnere la corrente, poi sconnettere e riconnettere il dispositivo di memoria USB. Premere INPUT per passare all'altra modalità e quindi tornare di nuovo alla modalità USB.

Se si connette iPod/iPhone/iPad mini

Problema	Soluzione
L'iPod/iPhone/iPad mini non funziona col telecomando.	Assicurarsi che iPod/iPhone/iPad mini siano connessi correttamente (vedi <i>Connettere l'iPod/iPhone</i> a pagina 16).
Non è possibile operare su iPod/iPhone/iPad mini.	Assicurarsi che iPod/iPhone/iPad mini siano connessi correttamente (vedi <i>Connettere l'iPod/iPhone</i> a pagina 16). Se l'iPod/iPhone/iPad mini si blocca, provare a reinizializzarlo e quindi ricollegarlo all'unità.

Dischi e formati riproducibili

CD-Audio	<ul style="list-style-type: none"> • CD audio disponibili in commercio • CD-R/-RW/-ROM contenenti musica e registrati in formato CD-DA
WMA	File WMA registrati su dischi CD-R/-RW/-ROM o su dispositivi di memoria USB
MP3	File MP3 registrati su dischi CD-R/-RW/-ROM o su dispositivi di memoria USB

- **Si possono riprodurre solo dischi finalizzati.**
- I dischi registrati nella modalità di scrittura a pacchetti (formato UDF) non sono compatibili con questa unità.
- I nomi aziendali o di prodotti menzionati in questo documento sono marchi commerciali o marchi commerciali registrati delle rispettive aziende.
- Possono venire riprodotti solo i dischi registrati con i metodi ISO9660 Level 1, Level 2 e Joliet.
- I file protetti col sistema DRM (Digital Rights Management) non possono venire riprodotti.

Nota

- Questa unità non supporta i dischi multisessione o la registrazione multiborder.
- La registrazione multisessione/multiborder consiste nel registrare i dati su di un singolo disco in due o più sessioni/border. Una "sessione" o un "border" è un'unità di registrazione consistente di un set completo di dati dall'inizio alla fine.

I CD protetti dalla copia

Questa unità è costruita in conformità alle caratteristiche del formato CD audio. Questa unità non supporta la riproduzione o le funzioni di dischi che non siano conformi a tali caratteristiche.

Formati dei file audio supportati

- Questo lettore non supporta la compressione senza perdite lossless.

Precauzioni d'uso

Quando si sposta questa unità

Quando si sposta questa unità, controllare che non contenga dischi e scollegare l'iPod/iPhone/iPad mini. Poi premere  **STANDBY/ON**, attendere finché "**STANDBY**" non scompare sulla schermata principale per spegnere, poi scollegare il cavo di corrente. Se il ricevitore fosse trasportato o spostato con un disco inserito o se un altro apparecchio fosse collegato al portale di connessione di iPod/iPhone, terminali iPod/iPhone, spinotti jack di **AUDIO IN**, si potrebbero verificare dei danni.

Luogo di installazione

- Scegliere una posizione stabile vicino ad un televisore o impianto stereo da usare con l'unità.
- Non installare questa unità sopra un televisore o monitor a colori. Inoltre, installarlo lontano da copertine di cassette e altri dispositivi facilmente influenzabili da forze magnetiche.

Evitare di metterlo nei seguenti luoghi:

- Luoghi esposti alla luce diretta del sole
- Luoghi umidi o poco ventilati
- Luoghi estremamente caldi
- Luoghi esposti alle vibrazioni
- Luoghi con molta polvere o fumo di sigarette
- Luoghi esposti a fuliggine, vapore o calore (cucine, etc.)

Non appoggiare oggetti su questa unità

Non appoggiare oggetti sopra a questa unità.

Non ostruire i fori di ventilazione.

Non usare questa unità su tappeti folti, letti, sofà ed altro, avvolgendoli in panni, ecc. Facendolo si impedisce al calore di disperdersi e si causano danni.

Non esporlo al calore.

Non posare il lettore su di un amplificatore o altro dispositivo che genera calore. Se si monta su uno scaffale, per evitare il calore emesso dall'amplificatore o da qualsiasi altro componente radio, appoggiarlo su un ripiano sotto l'amplificatore.

- Spegnerne questa unità quando non la si utilizza.
- A seconda della qualità del segnale, sul televisore possono apparire delle righe e l'audio della radio può essere disturbato quando questa unità è accesa. Se questo accade, spegnere questa unità.

La condensa

Se questa unità viene improvvisamente portata da un luogo freddo ad uno caldo (ad esempio d'inverno) o se la temperatura ambiente aumenta rapidamente a causa di caloriferi o altro, all'interno di questa unità (parti mobili e le lenti) potrebbe formarsi condensa (gocce d'acqua). Se della condensa si forma, questa unità non funziona bene e la riproduzione non è possibile. Lasciare riposare questa unità accesa a temperatura ambiente per 1 o 2 ore (il tempo richiesto dipende dalla quantità di condensa). La condensa evaporerà e la riproduzione ritornerà possibile. La condensa può anche formarsi d'estate se questa unità viene investita dall'aria di un climatizzatore. In tal caso, spostare l'unità in un luogo differente.

Pulizia del prodotto

- Prima di pulire questa unità, scollegare il cavo di alimentazione dalla presa di corrente.
- Pulire questa unità con un panno pulito. In caso di sporcizia tenace, applicare un detergente neutro diluito in 5 o 6 parti d'acqua su un panno morbido, strizzarlo a fondo, strofinare la parte sporca, poi asciugarla con un panno morbido e pulito.
- Alcol, solventi, benzene, insetticidi ecc. potrebbero causare la spelatura della stampa o della vernice. Inoltre, evitare di lasciare oggetti in gomma o vinile a contatto con questa unità per lunghi periodi, dato che questo può danneggiare le finiture del cabinet.
- Se si usano detergenti impregnati di agenti chimici ecc., leggere attentamente le precauzioni indicate con il prodotto.

Pulizia della lente

- La lente di questa unità non dovrebbe sporcarsi se utilizzata normalmente, se dovesse però non funzionare correttamente a causa di polvere o sporcizia, consultare il centro di assistenza di zona Pioneer. Nonostante siano disponibili in commercio detergenti per lenti di lettori, se ne sconsiglia l'uso perché possono danneggiare la lente.

Come maneggiare i dischi

Archiviazione

- Riporre sempre i dischi nelle loro custodie e archivarli verticalmente, evitando luoghi caldi, umidi, esposti alla luce solare o estremamente freddi.
- Leggere attentamente le precauzioni indicate nel disco.

Pulire i dischi

- I dischi possono non funzionare se vi sono impronte digitali o polvere su di essi. In tal caso, usare un panno di pulizia ecc. per spolverare dolcemente il disco dall'interno verso l'esterno. Non usare panni di pulizia sporchi.



- Non usare benzene, solventi o altri agenti chimici volatili. Non usare prodotti spray o altri agenti antistatici.
- Quando lo sporco è resistente, inumidire un panno morbido, strizzarlo a fondo e strofinare via lo sporco, poi rimuovere l'umidità con un panno asciutto.
- Non usare dischi danneggiati (rotti o piegati).
- Non lasciate che la superficie del segnale dei dischi si graffi o si sporchi.
- Non attaccare pezzi di carta o adesivi sui dischi. Farlo potrebbe far curvare i dischi, rendendo impossibile la loro lettura. Attenzione, i dischi a noleggio potrebbero avere delle etichette attaccate, e la colla delle etichette potrebbe essere colata. Controllare che non vi sia colla intorno ai bordi delle etichette prima di usare dischi a noleggio.

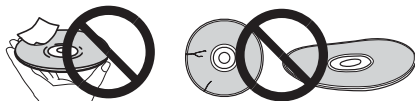

Dischi con forma particolare

I dischi non circolari (a cuore, esagonali, ecc.) non possono venire riprodotti con questa unità. Non tentare di riprodurre simili dischi, dato che possono danneggiare questa unità.



Su iPod/iPhone







"Fatto per l'iPod" e "Fatto per l'iPhone" significano che un accessorio elettronico è stato progettato specificamente rispettivamente per il collegamento con l'iPod o l'iPhone ed è stato certificato dal suo sviluppatore corrispondere agli standard operativi stabiliti da Apple. Apple non può essere considerata responsabile di questo dispositivo o della sua osservanza delle norme di sicurezza e dei vari regolamenti. Tenere presente che l'uso di questo accessorio con l'iPod o l'iPhone può peggiorare le prestazioni wireless.

iPhone, iPod, iPod nano, e iPod touch sono marchi di Apple Inc., registrati negli Stati Uniti e in altri Paesi.

Ritorno di tutte le impostazioni ai valori predefiniti

Usare i passaggi qui sotto per ripristinare tutte le impostazioni al default.

- 1** Premere  **STANDBY/ON** per accendere la corrente.
- 2** Premere **CD** sul telecomando o **INPUT** ripetutamente sull'unità principale per selezionare l'entrata **CD**.
- 3** Premere il tasto  **OPEN/CLOSE** per aprire il portello scorrevole del **CD**.
- 4** Premere  **STANDBY/ON** mentre si preme .

Usare i pulsanti del pannello superiore dell'unità. "DEFAULT" appare quando le impostazioni vengono ripristinate. La corrente è spenta.

Specifiche

• Sezione amplificatore

Uscita alimentazione RMS: 10 W + 10 W
(1 kHz, 10 %, T.H.D., 8 Ω)

• Sezione sintonizzatore

Gamma di frequenza (FM). da 87,5 MHz a 108 MHz
Ingresso di antenna (FM). 75 Ω asimmetrico

• Generalità

Porta di collegamento per iPod/iPhone 5 V, 1 A
Terminale iPod/iPhone 5 V, 1 A
Alimentazione. CA da 100 V a 240 V, 50 Hz/60 Hz
Consumo
 Corrente accesa 25 W
 In modalità stand-by 0,5 W o meno
Dimensioni 430 mm (L) x 218 mm (A) x 114 mm (P)
Peso (senza imballaggio). 2,9 kg

• Altoparlante

Tipo
 Trasmettitore passivo
Tutta gamma. Cono da 6,6 cm
Radiatore passivo. Cono da 7,7 cm
Gamma di frequenza di riproduzione. da 60 Hz a 20 kHz

• Accessori

Telecomando 1
Adattatore AC 1
Pannello intercambiabile. 2
Batterie AAA (R03) 2
Antenna FM a filo 1
Supporto iPhone. 1
Documento di garanzia
Istruzioni per l'uso (questo documento)

Nota

- Le specifiche e il design sono soggetti a possibili modifiche senza preavviso, per eventuali migliorie del prodotto.

© 2013 PIONEER CORPORATION.
Tutti i diritti riservati.

WAARSCHUWING

OM HET GEVAAR VOOR EEN ELEKTRISCHE SHOCK TE VOORKOMEN, DEKSEL (OF RUG) NIET VERWIJDEREN. AAN DE BINNENZIJDE BEVINDEN ZICH GEEN ELEMENTEN DIE DOOR DE GEBRUIKER KUNNEN BEDIEND WORDEN. ENKEL DOOR GEKwalificeerd PERSONEEL TE BEDIENEN.

D3-4-2-1-1_B1_NI

WAARSCHUWING

Dit apparaat is niet waterdicht. Om brand of een elektrische schok te voorkomen, mag u geen voorwerp dat vloeistof bevat in de buurt van het apparaat zetten (bijvoorbeeld een bloemenvaas) of het apparaat op andere wijze blootstellen aan waterdruppels, opspattend water, regen of vocht.

D3-4-2-1-3_A1_NI

WAARSCHUWING

Om brand te voorkomen, mag u geen open vuur (zoals een brandende kaars) op de apparatuur zetten.

D3-4-2-1-7a_A1_NI

WAARSCHUWING

De gleuven en openingen in de behuizing van het apparaat zijn aangebracht voor de ventilatie, zodat een betrouwbare werking van het apparaat wordt verkregen en oververhitting wordt voorkomen. Om brand te voorkomen, moet u ervoor zorgen dat deze openingen nooit geblokkeerd worden of dat ze afgedekt worden door voorwerpen (kranten, tafelkleed, gordijn e.d.) of door gebruik van het apparaat op een dik tapijt of een bed.

D3-4-2-1-7b*_A1_NI

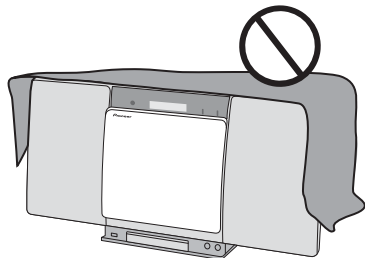

Gebruiksomgeving

Temperatuur en vochtigheidsgraad op de plaats van gebruik:

+5 °C tot +35 °C, minder dan 85 % RH (ventilatieopeningen niet afgedekt)

Zet het apparaat niet op een slecht geventileerde plaats en stel het apparaat ook niet bloot aan hoge vochtigheid of direct zonlicht (of sterke kunstmatige verlichting).

D3-4-2-1-7c*_A1_NI

Lees voordat u dit product gebruikt de veiligheidsinformatie op de onderkant van het apparaat en op het label van de etspanningsadapter.

D3-4-2-2-4_B1_NI

Dit apparaat is bestemd voor normaal huishoudelijk gebruik. Indien het apparaat voor andere doeleinden of op andere plaatsen wordt gebruikt (bijvoorbeeld langdurig gebruik in een restaurant voor zakelijke doeleinden, of gebruik in een auto of boot) en als gevolg hiervan defect zou raken, zullen de reparaties in rekening gebracht worden, ook als het apparaat nog in de garantieperiode is.

K041_A1_NI

LET OP

De **ONSTANDBY/ON** schakelaar van dit apparaat koppelt het apparaat niet volledig los van het lichtnet. Aangezien er na het uitschakelen van het apparaat nog een kleine hoeveelheid stroom blijft lopen, moet u de stekker uit het stopcontact halen om het apparaat volledig van het lichtnet los te koppelen. Plaats het apparaat zodanig dat de stekker in een noodgeval gemakkelijk uit het stopcontact kan worden gehaald. Om brand te voorkomen, moet u de stekker uit het stopcontact halen wanneer u het apparaat langere tijd niet denkt te gebruiken (bijv. wanneer u op vakantie gaat).

D3-4-2-2-2a*_A1_NI

LET OP

Dit apparaat is geclassificeerd als een klasse 1 laserproduct onder de veiligheidsnormen voor laserproducten, IEC 60825-1:2007.

KLASSE 1 LASERPRODUCT

D58-5-2-2a_A1_NI

WAARSCHUWING

Berg kleine onderdelen op buiten het bereik van kinderen en peuters. Raadpleeg onmiddellijk een arts indien kleine onderdelen per ongeluk worden ingeslikt.

D41-6-4_A1_NI

Gebruikersinformatie voor het verzamelen en verwijderen van oude producten en batterijen

(Symbool voor toestellen)



De symbolen op producten, verpakkingen en bi behorende documenten geven aan dat de gebruikte elektronische producten en batteri en niet met het gewone huishoudel i k afval kunnen worden samengevoegd.

Er bestaat een speciaal wettel i k voorgeschreven verzamelstelsysteem voor de uiste behandeling, het opnieuw bruikbaar maken en de recyclage van gebruikte producten en batteri en.

(Symbolen voor batteri en)



Door een correcte verzamelhandeling zorgt u ervoor dat het verwi derde product en/of batteri op de uiste wi ze wordt behandeld, opnieuw bruikbaar wordt gemaakt, wordt gerecycleerd en het niet schadel i k is voor de gezondheid en het milieu.

Voor verdere informatie betreffende de uiste behandeling, het opnieuw bruikbaar maken en de recyclage van gebruikte producten en batteri en kunt u contact opnemen met de plaatsel i ke overheid of een verkooppunt.

Deze symbolen zijn enkel geldig in de landen van de europese unie.



Pb

Indien u zich in een ander dan bovengenoemde landen bevindt kunt u contact opnemen met de plaatsel i ke overheid voor meer informatie over de uiste verwi dering van het product.

K058a_A1_NI

Waarschuwing bij de wisselstroomadapter

- Houd de wisselstroomadapter bij het hoofdgedeelte vast wanneer u deze van de netsroom verwijderd. Het netsnoer raakt mogelijk beschadigd als u eraan trekt, en dit kan tevens leiden tot brand en/of elektrocutie.
- De wisselstroomadapter moet niet met natte handen worden ingestoken of verwijderd, omdat dit kan leiden tot elektrocutie.
- Steek de tanden van de wisselstroomadapter geheel in het stopcontact. Als de tanden niet volledig zijn ingestoken, kan hittevorming ontstaan, wat kan leiden tot brand. Daarbij kan contact met de aangesloten tanden van de adapter leiden tot elektrocutie.
- Steek de wisselstroomadapter niet in een contactdoos waarvan de aansluiting los zit, ook al zijn de tanden geheel in het stopcontact ingestoken. Hitte kan zich ophopen en dit kan leiden tot brand. Raadpleeg het verkooppunt of een elektricien in verband met vervanging van het stopcontact.
- Het apparaat noch meubilair en dergelijke mag op het netsnoer worden geplaatst of het snoer afknellen. Leg geen knoop in het snoer en knoop het niet vast aan andere snoeren. De netsnoeren moeten zodanig worden geleid dat er niet gemakkelijk op getrapt kan worden. Een beschadigde wisselstroomadapter en netsnoer kunnen leiden tot brand of een elektrische schok veroorzaken. Controleer nu en dan de wisselstroomadapter en het netsnoer. Als het beschadigd zijn kunt u ze door het dichtstbijzijnde PIONEER-onderhoudscentrum of uw verkooppunt laten vervangen.

Waarschuwing radiogolven

Dit toestel maakt gebruik van radiogolven met een frequentie van 2,4 GHz, een band die ook gebruikt wordt door andere draadloze systemen (draadloze telefoons, magnetronovens enz.).

In dit geval verschijnt er ruis in het televisiebeeld en is het mogelijk dat dit apparaat (en ook de producten die door dit apparaat worden ondersteund) signaalinterferentie veroorzaakt in de antenne-ingangsaansluiting van uw televisie, video-apparaat, satellietuner enz.

Vergroot in een dergelijk geval de afstand tussen de ingangsaansluiting voor de antenne en dit toestel (inclusief door dit toestel ondersteunde apparatuur).

- Pioneer kan niet aansprakelijk worden gesteld voor storingen of foutieve werking van het geschikte Pioneer product door communicatiefouten/storingen die samenhangen met uw netwerkverbinding en/of de aangesloten apparatuur. Raadpleeg uw Internet-provider of de fabrikant van uw netwerkapparatuur.
- Er is een aparte overeenkomst/betaling vereist met/aan een internet service provider om gebruik te kunnen maken van het internet.

WAARSCHUWING NETSNOER

Pak het netsnoer beet bij de stekker. Trek de stekker er niet uit door aan het snoer te trekken en trek nooit aan het netsnoer met natte handen aangezien dit kortsluiting of een elektrische schok tot gevolg kan hebben. Plaats geen toestel, meubelstuk o.i.d. op het netsnoer, en klem het niet vast. Maak er nooit een knoop in en verbind het evenmin met andere snoeren. De netsnoeren dienen zo te worden geleid dat er niet per ongeluk iemand op gaat staan. Een beschadigd netsnoer kan brand of een elektrische schok veroorzaken. Controleer het netsnoer af en toe. Wanneer u de indruk krijgt dat het beschadigd is, dient u bij uw dichtstbijzijnde erkende PIONEER onderhoudscentrum of uw dealer een nieuw snoer te kopen.

S002*_A1_NI

Hartelijk dank voor de aanschaf van dit Pioneer product.

Lees deze handleiding zorgvuldig door zodat u weet hoe u uw apparaat moet gebruiken. Bewaar de handleiding op een veilige plaats voor eventuele naslag in de toekomst.

Inhoudsopgave

01 Voordat u begint

Inhoud van de doos	5
Aanbrengen van de batterijen in de afstandsbediening	5
Gebruik van de afstandsbediening	6

02 Overzicht van de bedieningstoetsen

Afstandsbediening	7
Aan de wand bevestigen om het systeem te gebruiken	8
Voorpaneel	9
Bovenpaneel/Achterpaneel	10
Verwisselen van het verwisselbare paneel	11

03 Aansluitingen

Aansluiting van de antenne	12
Buitenantennes gebruiken	12
De stekker in het stopcontact steken	12

04 Aan de slag

Het apparaat inschakelen	13
Instellen van de klok	13
Algemene bediening	13
Ingangsfunctie	13
Helderheid van de display regelen	13
Automatische instelling volume	13
Volumeregeling	13
Muting	14
Geluidsbediening	14
Equalizer	14
P.BASS-bediening	14
Bass/treble-bediening	14
De wekkerfunctie instellen	14
Activeren van de wekkerfunctie	15
Uitschakelen van de wekkertimer	15
Gebruik van de wekkerfunctie	15
De slaaptimer gebruiken	15
Gebruik van hoofdtelefoons	15

05 Weergave van iPod/iPhone/iPad mini

Welke iPod/iPhone/iPad mini-modellen worden ondersteund	16
Aansluiten van uw iPod/iPhone	16
Aansluiting van de iPod/iPhone/iPad mini via de bijgeleverde iPhone-stand	17
De iPod/iPhone/iPad mini afspelen	17

06 Disc-weergave

Afspelen van discs of bestanden	18
Geavanceerde weergave van een CD of MP3/WMA-disc	19
Direct opzoeken van een fragment	19
Herhaalde weergave	19
Willekeurige weergave	19
Geprogrammeerde weergave (CD of MP3/WMA)	20
Informatie over het downloaden van MP3/WMA	20
Volgorde van de mapweergave	20
De map kiezen die moet worden afgespeeld	21
Wijzig de displayinhoud	21

07 USB-weergave

Afspelen van USB-opslagapparaten	22
Herhaalde weergave	22
Willekeurige weergave	23
De map kiezen die moet worden afgespeeld	23
Wijzig de displayinhoud	23
Afspelen in de gewenste volgorde (Programma-weergave)	23

08 Gebruik van de tuner

Luisteren naar de radiuitzendingen	24
Afstemmen	24
Voorkeuzers opslaan	24
Instellen van een voorkeuzender	25
Aftasten van de voorkeuzers	25
Wissen van het gehele ingestelde geheugen	25
Gebruiken van het Radio Data Systeem (RDS)	25
Een inleiding tot RDS	25
Naar RDS-programma's zoeken	25
Via RDS verzorgde informatie	26
Auto Station Program Memory (ASPM) gebruiken	26
Opmerkingen aangaande het gebruik van RDS	26

09 Overige aansluitingen

Aansluiten van extra apparaatuur	27
----------------------------------	----

10 Bluetooth® audioweergave

Muziek weergeven met behulp van Bluetooth draadloze technologie	28
Paren met het systeem (eerste vastlegging)	28
Luister naar muziek op het systeem vanaf een met Bluetooth uitgerust apparaat	29
Waarschuwing radiogolven	29
Omvang van de werking	29
Weerkaatsingen van radiogolven	30
Voorzorgsmaatregelen betreffende de aansluiting op producten die door dit apparaat worden ondersteund	30

11 Aanvullende informatie

Problemen oplossen	31
Afspeelbare schijven en indelingen	34
Omtrent kopieerbeveiligde CD's	34
Geschikte audiobestandsformaten	34
Let op tijdens het gebruik	34
Wanneer het apparaat wordt verplaatst	34
Plaats van installatie	34
Plaats nooit een voorwerp bovenop het apparaat	35
Over condensvocht	35
Reiniging van het product	35
Reinigen van het disc-lensje	35
Behandeling van discs	35
Bewaren	35
Reiniging van schijven	35
Informatie over schijven met speciale vormen	36
Gegevens over de iPod/iPhone	36
Alle instellingen op de beginstand terugzetten	36
Specificaties	37

Hoofdstuk 1:

Voordat u begint

Inhoud van de doos

Controleer of de volgende onderdelen zich bij opening in de doos bevinden.

- Afstandsbediening
- Netadapter
- Verwisselbaar paneel x 2
- AAA-batterijen (R03) x 2
- FM-draadantenne
- iPhonehouder
- Garantiebewijs
- Handleiding (dit document)

Aanbrengen van de batterijen in de afstandsbediening

1 Open het achterdekseltje en plaats de batterijen zoals hieronder is afgebeeld.

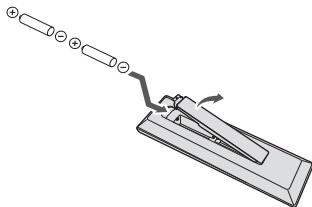

2 Sluit het achterdekseltje.

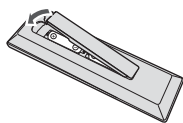

De bijgeleverde batterijen zijn bedoeld om de werking van het product te controleren en hebben mogelijk geen lange levensduur. Wij raden u aan alkalibatterijen te gebruiken die een lange levensduur hebben.

⚠ WAARSCHUWING

- Wees bij het plaatsen van de batterijen voorzichtig zodat u de veren op de \ominus aansluitingen voor de batterijen niet beschadigt. Hierdoor kunnen batterijen gaan lekken of oververhit raken.



Lijn de minpool \ominus op met het aansluitpunt \ominus van de afstandsbediening bij het plaatsen van de batterij.



Indien de batterij zodanig in de houder wordt gedruwd dat het aansluitpunt \ominus vervormt, kan de alkalinebatterij kortsluiting veroorzaken

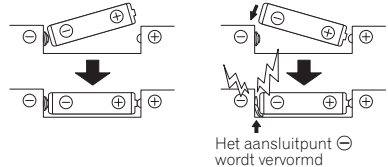

Het aansluitpunt \ominus wordt vervormd

- Gebruik geen andere dan de voorgeschreven batterijen. Gebruik ook nooit een oude en een nieuwe batterij tegelijk.
- Leg de batterijen in de juiste richting in de afstandsbediening, zoals aangegeven door de polariteitstekens (\oplus en \ominus).
- Probeer niet om de batterijen open te maken, verhit ze niet en gooi ze niet in open vuur of water.
- Batterijen kunnen verschillende voltages hebben, ook als ze van hetzelfde formaat zijn. Gebruik geen verschillende soorten batterijen door elkaar.
- Verwijder de batterijen als u de afstandsbediening voorlopig (een maand of langer) niet meer gebruikt, om schade door eventuele batterijlekkage te voorkomen. Als er batterijvloeistof is gelekt, veegt u de binnenkant van het batterijvak dan zorgvuldig schoon, voordat u nieuwe batterijen plaatst. Als een batterij lek is en de vloeistof komt op uw huid, wast u het er grondig af met volop water.
- Gebruikte batterijen dienen met inachtneming van de regelgeving of milieuwetgeving van de overheid in uw land/zone van de hand te worden gedaan.
- **WAARSCHUWING**
Gebruik of bewaar batterijen niet in direct zonlicht of op een hete plaats, zoals in de auto of bij een kachel. Batterijen kunnen hierdoor gaan lekken, oververhitten, exploderen of in brand vliegen. Bovendien vermindert dit de levensduur of prestatie van de batterijen.

Gebruik van de afstandsbediening

De afstandsbediening heeft een bereik van ongeveer 7 m bij een hoek van ongeveer 30° vanaf de afstandsbedieningssensor.

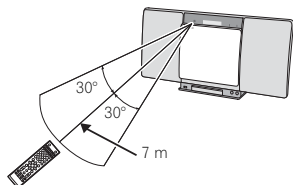

Wanneer u de afstandsbediening gebruikt, houd dan rekening met het volgende:

- Zorg ervoor dat zich geen obstakels tussen de afstandsbediening en de sensor op het apparaat bevinden.
- De afstandsbediening werkt mogelijk niet goed als sterk zonlicht of TL-licht op de afstandsbedieningssensor valt.
- Afstandsbedieningen van andere apparatuur kunnen storing veroorzaken. Vermijd het gebruik van afstandsbedieningen voor apparatuur die in de buurt van dit apparaat is opgesteld.
- Vervang de batterijen wanneer het bereik van de afstandsbediening aanzienlijk korter is geworden.

Hoofdstuk 2:

Overzicht van de bedieningstoetsen

Afstandsbediening

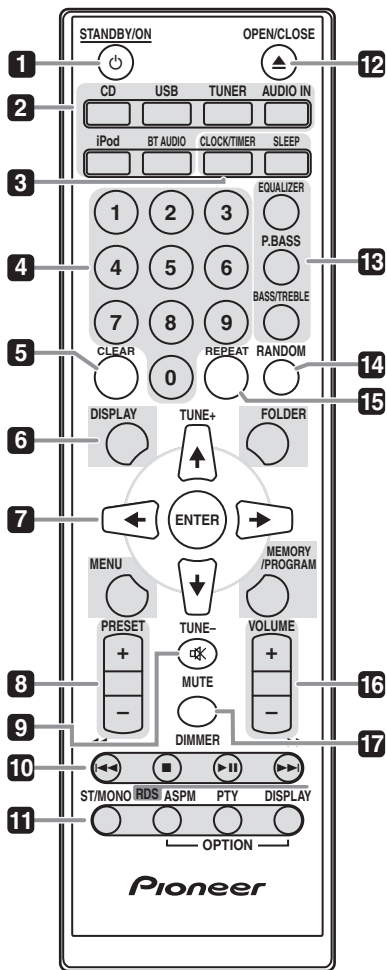

1 **STANDBY/ON**

Schakelen tussen ruststand en aan (bladzijde 13).

2 **Ingangsfunctieknoppen**

Gebruik deze toets om de ingangsbron van deze receiver te selecteren (bladzijden 17, 18, 22, 24, 27 en 28).

3 **Bedieningstoetsen CLOCK/TIMER SLEEP**

Gebruik deze toets om de klok in te stellen en ook om de timers in te stellen en te controleren (bladzijde 13).

SLEEP

Zie *De slaaptimer gebruiken* op bladzijde 15.

4 **Nummertoeetsen (0 tot 9)**

Gebruiken om het nummer in te voeren (bladzijde 19).

5 **CLEAR**

Gebruiken om geprogrammeerd afspelen te annuleren (bladzijde 20).

6 **Bedieningstoetsen DISPLAY**

Indrukken om de display te wijzigen voor songs die via de CD of USB worden afgespeeld (bladzijde 21).

FOLDER

Gebruiken om de map van de MP3/WMA-schijf of het USB-apparaat voor massaopslag te selecteren (bladzijde 20).

MENU

Gebruiken voor toegang tot het menu.

MEMORY/PROGRAM

Gebruiken voor geheugenopslag of programmeren van de MP3/WMA-schijf (bladzijde 20).

7 **↑/↓/←/→ (TUNE +/-), ENTER**

Gebruiken om de systeeminstellingen en modi te selecteren en daartussen te wisselen, en om acties te bevestigen.

TUNE +/- - kan worden gebruikt om radiofrequenties te zoeken (bladzijde 24).

8 **PRESET +/-**

Hiermee selecteert u de voorkeuzenders (bladzijde 25).

9 **MUTE**

Hiermee zet u het geluid aan en uit (bladzijde 14).

10 **Weergavebedieningstoetsen**

Gebruiken om elke functie te bedienen nadat u deze heeft geselecteerd via de invoerfunctie-toetsen (bladzijde 18).

11 Tuner-bedieningsfuncties ST/MONO

Gebruik deze functie om het geluid tussen stereo en mono te wijzigen (bladzijde 24).

RDS ASPM

RDS Auto station gebruiken om te zoeken naar stations voor geheugenopslag (bladzijde 25).

RDS PTY

Hiermee zoekt u naar RDS-programmatypes (bladzijde 25).

RDS DISPLAY

Indrukken om de RDS-display voor de informatiemodus te wijzigen (bladzijde 25).

12 OPEN/CLOSE

Gebruiken om de elektrische cd-schuiфdeur te openen of te sluiten (bladzijde 18).

13 Bedieningstoetsen voor het geluid

De geluidskwaliteit afstellen (bladzijde 14).

14 RANDOM

De track van een CD, iPod of USB in willekeurige volgorde afspelen (bladzijde 19).

15 REPEAT

Indrukken om herhaald afspelen (Repeat Play) in te stellen vanaf een CD, iPod of USB (bladzijde 19).

16 Volume-bedieningsfuncties

Gebruik deze toetsen om het volume in te stellen (bladzijde 13).

17 DIMMER

Dimt of maakt het display helderder. De helderheid kan in vier stappen worden geregeld (bladzijde 13).

Aan de wand bevestigen om het systeem te gebruiken

Als het systeem aan de wand wordt bevestigd, moeten de bevestigingsschroeven (afzonderlijk in de handel verkrijgbaar) worden vastgedraaid, en dient u zich ervan te verzekeren dat de wand het systeem veilig kan dragen. Indien de structuur van de wand het gewicht van het systeem niet kan dragen of de wand niet stevig genoeg is, kan het systeem ervan afvallen.

1 Draai de bevestigingsschroeven op de aangegeven bevestigingsafmeting (130 mm) aan de wand.

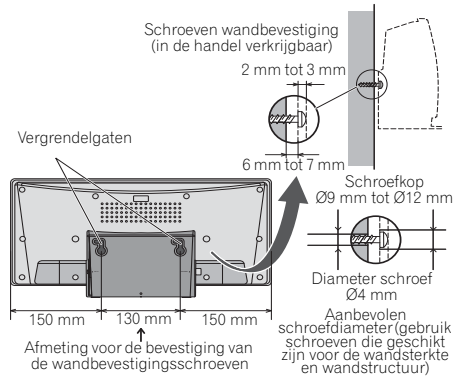

2 Voeg de schroeven voor wandbevestiging in de vergrendelgaten.

3 Naar links schuiven om vast te zetten. (De schuifafstand is ongeveer 10 mm)

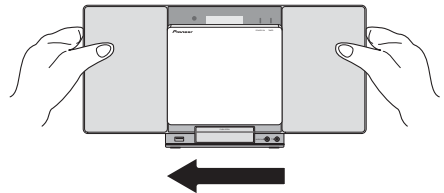

Opmerking

- Bij bevestiging aan de wand bestaat de kans dat het systeem eraf valt indien het niet goed is bevestigd. Zorg ervoor dat er zich geen ongelukken kunnen voordoen.
- Kies een locatie voor plaatsing/ installatie van het systeem die stevig genoeg is om het gewicht van het systeem te dragen. Raadpleeg een deskundige indien u niet weet hoe stevig enz. de wand is.
- Het bedrijf aanvaardt geen aansprakelijkheid voor ongelukken of schade veroorzaakt door ondeugdelijke installatie/bevestiging, onjuist gebruik, wijzigingen, natuurrampen, enz.
- Plaats alle kabels langs de wand zodat er niet over kan worden gestruikeld.
- Het verwisselbare paneel mag niet worden verwisseld zolang het systeem aan de wand is bevestigd.
- Als het systeem aan de wand is bevestigd, zorg er dan goed voor dat de iPod/iPhone er niet vanaf kan vallen.
- Houd het systeem niet vast bij de connector van de iPod/iPhone.

Voorpaneel

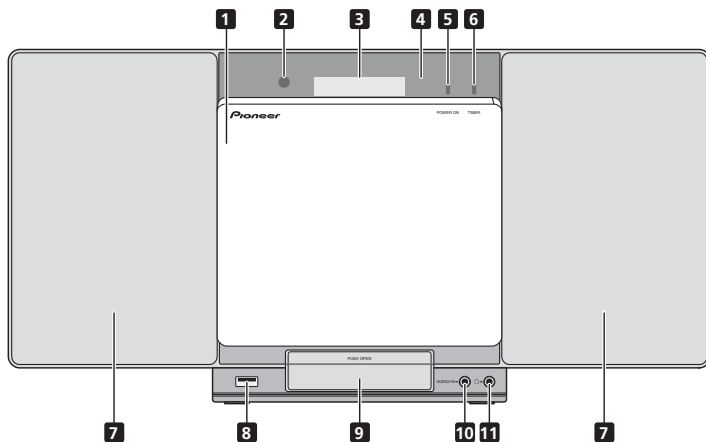

1 Elektrische cd-schuiфdeur

2 Afstandsbedieningssensor

Hier komen de signalen van de afstandsbediening binnen.

3 Hoofddisplay

4 Displaypaneel

5 POWER ON indicator

Wanneer het apparaat is ingeschakeld, licht deze indicator op.

6 TIMER indicator

Is verlicht als het systeem is uitgeschakeld terwijl de timerinstelling is ingeschakeld.

7 Luidspreker

8 Aansluitpunt iPod/iPhone

Gebruiken voor aansluiting van uw USB-apparaat voor massaopslag of om Apple iPod/iPhone/iPad mini als audiobron te gebruiken (bladzijden 17 en 22).

9 iPod/iPhone aansluiting

Druk op PUSH OPEN om de iPod/iPhone aan te sluiten (bladzijde 16).

10 AUDIO IN-aansluiting

Gebruiken voor aansluiting van een extra component via een stereo-ministekerkabel (bladzijde 27).

11 Hoofdtelefoonaansluiting

Sluit hierop een hoofdtelefoon aan. Wanneer een hoofdtelefoon is aangesloten, wordt er geen geluid weergegeven via de luidsprekers (bladzijde 15).

Bovenpaneel/Achterpaneel

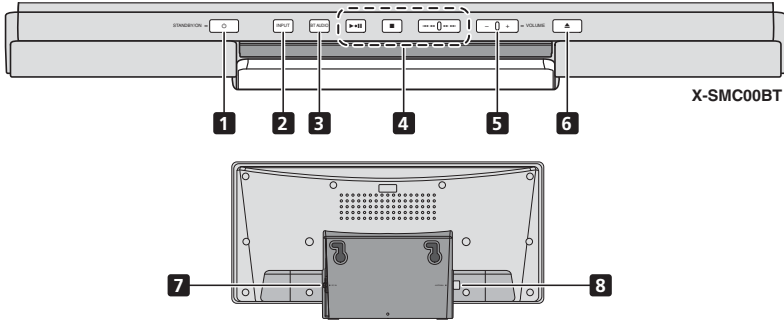
**1** **STANDBY/ON-toets**

Schakelen tussen ruststand en aan (bladzijde 13).

2 **INPUT-toets**

Selecteren van de ingangsbron.

3 **EQ-toets (X-SMC00)**

Wordt gebruikt om de geluidsmodus te wijzigen (bladzijde 14).

BT AUDIO-toets (X-SMC00BT)

Wordt gebruikt als muziek vanaf een apparaat met de *Bluetooth*-functie wordt afgespeeld (bladzijde 28).

4 **Weergavebedieningstoetsen**

Via deze toetsen kan de gewenste track of het bestand dat moet worden afgespeeld worden geselecteerd. Stop de huidige weergave. Stop de weergave of hervat de weergave vanaf het punt waar deze is stopgezet.

5 **VOLUME +/-**

Gebruik deze toetsen om het volume in te stellen (bladzijde 13).

6 **Schijflade OPEN/CLOSE-toets**

Gebruiken om de elektrische cd-schuijder te openen of te sluiten (bladzijde 18).

7 **DC IN-aansluitpunt**

Steek de netadapter in het stopcontact (bladzijde 12).

8 **FM-antenneaansluiting**

Sluit hierop de bijgeleverde FM-draadantenne aan (bladzijde 12).

Verwisselen van het verwisselbare paneel

⚠ WAARSCHUWING

- Het verwisselbare paneel dient op een stabiel oppervlak te worden verwisseld.
- Het verwisselbare paneel mag niet worden verwisseld zolang het systeem aan de wand is bevestigd.
- Zorg ervoor dat het displaypaneel niet wordt bekrast of beschadigd tijdens het verwisselen van het paneel.
- Oefen niet teveel kracht uit op het verwisselbare paneel.
- Als het paneel niet op de juiste wijze wordt aangebracht, is het mogelijk dat de bediening voor openen en sluiten niet goed functioneert. Onjuiste bevestiging kan tevens de oorzaak zijn van onregelmatig geluid of bijgeluiden; zorg ervoor dat het paneel op de juiste positie is bevestigd.
- Zorg er te allen tijde voor dat het apparaat is uitgeschakeld en verwijder het netsnoer van het stopcontact als u aansluitingen doet of wijzigt.

1 Zorg ervoor dat de elektrische cd-schufdeur is gesloten.

2 Schuif het verwisselbare paneel met beide handen omhoog om het te verwijderen.

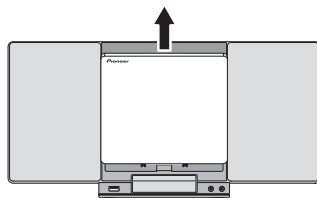
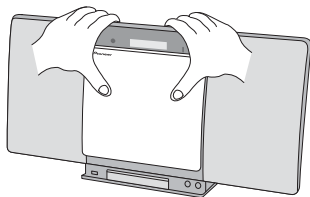

3 Lijn de lijn onder de pijl op met het onderste deel van het verwisselbare paneel, en schuif het dan met beide handen naar beneden totdat er een klikgeluid hoorbaar is.

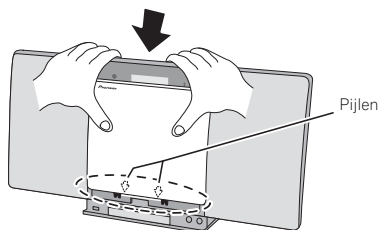

Hoofdstuk 3:

Aansluitingen

⚠ WAARSCHUWING

- Zorg er te allen tijde voor dat het apparaat is uitgeschakeld en verwijder het netsnoer van het stopcontact als u aansluitingen doet of wijzigt.
- Sluit het netsnoer aan nadat alle aansluitingen tussen de diverse apparaten zijn voltooid.

Aansluiting van de antenne

Sluit de FM-draadantenne aan zoals hieronder aangegeven. Om de ontvangst en de geluidskwaliteit te verbeteren, kunt u buitenantennes aansluiten (zie *Buitenantennes gebruiken* hieronder).

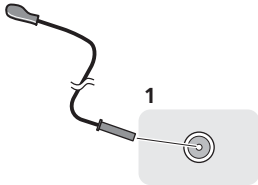

1 Sluit de FM-draadantenne aan op de FM-antenne-aansluiting.

Voor optimale resultaten rolt u de FM-antenne volledig af en bevestigt u deze aan een wand of een deurkozijn. Niet los ophangen of opgerold laten.

Buitenantennes gebruiken

Om de FM-ontvangst te verbeteren

Gebruik een PAL-connector (niet meegeleverd) om een externe FM-antenne aan te sluiten.

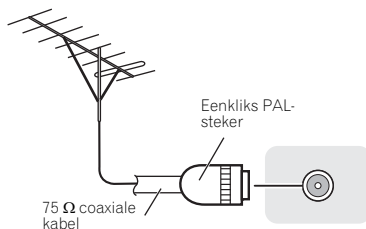

De stekker in het stopcontact steken

⚠ WAARSCHUWING

- Gebruik uitsluitend het netsnoer dat bij dit apparaat is meegeleverd.
- Gebruik het netsnoer uitsluitend voor het doel dat hieronder staat beschreven.
- Het snoer van de netadapter is 1,5 m lang. Zorg ervoor dat het lichaam van de netadapter niet tijdens gebruik boven de grond hangt, omdat hierdoor onnodige druk op de netstekker wordt uitgeoefend.

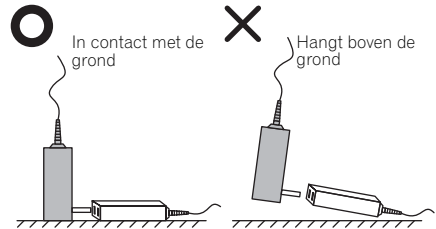

- Zorg er bij het inbrengen van de netadapter in een wandstopcontact voor dat er geen gat is tussen de netadapter en het wandstopcontact. Door het gat kan een slechte aansluiting ontstaan en de metalen onderdelen zoals munten en paperclips die erin vallen kunnen kortsluiting en brand veroorzaken.

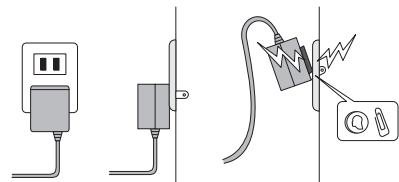

Metalen onderdelen zoals munten en paperclips

Sluit de netadapter aan op een wandstopcontact. Sluit de netadapter alleen aan als alle andere aansluitingen op het apparaat zijn voltooid.

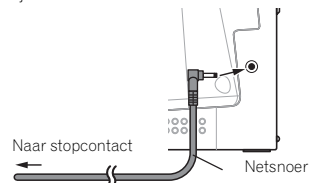

Muting

Het volume wordt tijdelijk gedempt als **MUTE** op de afstandsbediening wordt ingedrukt. Druk opnieuw op deze toets, om het geluidsvolume te herstellen.

Geluidsbediening

Equalizer

Als de **EQUALIZER** wordt ingedrukt, wordt de huidige modusinstelling getoond. Om de modus te wijzigen, drukt u herhaaldelijk op **EQUALIZER** totdat de gewenste geluidsmodus verschijnt.

→	FLAT	Basigeluid met weinig intonatie.
	↓	
	ACTIVE	Krachtig geluid waarbij de lage en hoge tonen worden benadrukt.
	↓	
	DIALOGUE	Geluid waarbij de radio of zang beter hoorbaar is.
	↓	
	NIGHT	Geluid dat ook op laag volume goed beluisterbaar is in de avond en nacht.

P.BASS-bediening

Als het apparaat voor het eerst wordt ingeschakeld, wordt de **P.BASS**-modus weergegeven welke de basfrequenties versterkt. Druk op **P.BASS** van de afstandsbediening om de **P.BASS**-modus uit te schakelen.

Bass/treble-bediening

Druk op **BASS/TREBLE**, en druk daarna op $\uparrow/\downarrow/\leftarrow/\rightarrow$ om het basniveau of de hoge tonen te regelen.

Opmerking

- De **EQUALIZER** en **P.BASS** kunnen niet tegelijkertijd functioneren. De laatst gekozen functie van deze twee is de functie die wordt gebruikt.
- **BASS/TREBLE** functioneert naast de **EQUALIZER** of **P.BASS**.

Als een van bovengenoemde functies is gekozen wordt de niet gekozen functie als volgt weergegeven.

1 Als de P.BASS-instelling (ON/OFF) wordt gewijzigd.

- **EQUALIZER** : FLAT

2 Als de EQUALIZER-instelling (ON/OFF) wordt gewijzigd.

- **P.BASS** : OFF

De wekkerfunctie instellen

Gebruiken om de bestaande timerinstelling te wijzigen of om een nieuwe timer in te stellen.

1 Druk op \odot STANDBY/ON om het apparaat in te schakelen.

2 Houd CLOCK/TIMER ingedrukt.

3 Druk op \leftarrow/\rightarrow om "ONCE" of "DAILY" te selecteren, en druk daarna op ENTER.

ONCE – Werkt slechts éénmaal op een vooraf ingestelde tijd.

DAILY – Werkt op de vooraf ingestelde tijd op een vooraf ingestelde dag.

4 Druk op \leftarrow/\rightarrow om "TIMER SET" te selecteren, en druk daarna op ENTER.

5 Druk op \leftarrow/\rightarrow om de weergavebron voor de timer te selecteren, en druk daarna op ENTER.

- **CD, FM, USB/IPOD, IPOD, BT AUDIO en AUDIO IN** kunnen als afspeelbron worden gebruikt.

6 Druk op \leftarrow/\rightarrow om de timerdag te selecteren, en druk daarna op ENTER.

7 Druk op \leftarrow/\rightarrow om het uur in te stellen, en druk daarna op ENTER.

8 Druk op \leftarrow/\rightarrow om de minuut te selecteren, en druk daarna op ENTER.

- Stel de stoptijd in zoals in stappen 7 en 8 hierboven.

9 Druk voor instelling van het volume op VOLUME +/-, en druk daarna op ENTER.

10 Druk op \odot STANDBY/ON om op stand-by over te schakelen.

- De **TIMER**-indicator gaat branden.

Activeren van de wekkerfunctie

Een bestaande timerinstelling kan opnieuw worden gebruikt.

- 1 Volg stap 1 en 3 in "Setting the wake-up timer".
- 2 Druk op \leftarrow/\rightarrow om "TIMER ON" te selecteren en druk dan op ENTER.

Uitschakelen van de wekkertimer

Zet de timerinstelling uit.

- 1 Volg stap 1 en 3 in "Setting the wake-up timer".
- 2 Druk op \leftarrow/\rightarrow om "TIMER OFF" te selecteren en druk dan op ENTER.

Gebruik van de wekkerfunctie

- 1 Druk op \odot STANDBY/ON om het apparaat uit te schakelen.
- 2 Bij het bereiken van de wektijd wordt het apparaat automatisch ingeschakeld en begint de weergave van de geselecteerde ingangsbron.

Opmerking

- Als een iPod/iPhone/iPad mini niet tijdens een wektijd op het apparaat is aangesloten of als een schijf niet is geladen, dan schakelt het apparaat wel in, maar wordt de track niet afgespeeld.
- Het is mogelijk dat sommige discs niet automatisch worden afgespeeld wanneer de wektijd wordt bereikt.
- Stel tenminste één minuut in tussen de begin- en eindtijd tijdens de instelling van de timer.

De slaaptimer gebruiken

De inslaaptimer schakelt het apparaat uit zodat u zonder zorgen in slaap kunt vallen.

- 1 Druk enkele malen op SLEEP om de tijd te kiezen waarna het apparaat moet worden uitgeschakeld.

U kunt 10 minuten, 20 minuten, 30 minuten, 60 minuten, 90 minuten, 120 minuten, 150 minuten, 180 minuten of Uit (inslaaptimer uitgeschakeld) instellen. De nieuw ingestelde waarde wordt voor 3 seconden aangegeven waarna de instelling is voltooid.

Opmerking

- De inslaaptimer kan worden ingesteld door op SLEEP te drukken terwijl de resterende tijd wordt aangegeven.

Gebruik van hoofdtelefoons

Sluit de aansluitplug van de hoofdtelefoon aan op het aansluitpunt PHONES.

Wanneer een hoofdtelefoon is aangesloten, wordt er geen geluid weergegeven via de luidsprekers.

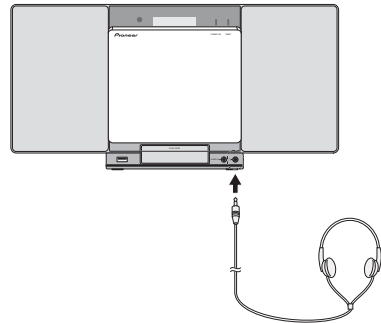

- Draai het volume niet op volle sterkte, wanneer u het apparaat inschakelt en luister naar muziek bij matige geluidsniveaus. Excessieve geluidsdruk uit oor- en hoofdtelefoons kan gehoorverlies veroorzaken.
- Zet het volume laag voor u de hoofdtelefoon aansluit of uit het toestel haalt.
- Let er op dat de gebruikte hoofdtelefoon een 3,5 mm diameter stekker heeft en een impedantie tussen de 16 en 50 Ohm. De aanbevolen impedantie is 32 Ohm.
- Er is geen geluid hoorbaar vanuit de iPod/iPhone/iPad mini via de hoofdtelefoons die op het apparaat zijn aangesloten. "HP MUTE" verschijnt op de display als de hoofdtelefoons worden aangesloten wanneer de iPod/iPhone/iPad mini-functie is geselecteerd.

Hoofdstuk 5:

Weergave van iPod/iPhone/iPad mini

Door enkel uw iPod/iPhone/iPad mini op dit apparaat aan te sluiten, kunt u genieten van topkwaliteit geluid van uw iPod/iPhone/iPad mini. De weergave voor muziek van de iPod/iPhone/iPad mini kan via dit apparaat of via de iPod/iPhone/iPad mini zelf worden ingesteld.

Welke iPod/iPhone/iPad mini-modellen worden ondersteund

Hieronder ziet u de iPod/iPhone/iPad mini modellen die met dit apparaat kunnen worden gebruikt.

iPod/iPhone/iPad mini	Dock-aansluiting	Aansluitpunt iPod/iPhone
iPod nano 3G/4G/5G/6G	✓	✓
iPod nano 7G	×	✓
iPod touch 1G/2G/3G/4G	✓	✓
iPod touch 5G	×	✓
iPhone	✓	✓
iPhone 3G	✓	✓
iPhone 3GS	✓	✓
iPhone 4	✓	✓
iPhone 4S	✓	✓
iPhone 5	×	✓
iPad mini	×	✓

Opmerking

- Pioneer kan niet garanderen dat dit apparaat werkt met andere iPod/iPhone/iPad mini modellen dan die hieronder zijn aangegeven.
- Het is echter mogelijk dat bij sommige modellen of softwareversies bepaalde functies niet beschikbaar zijn.
- iPod/iPhone/iPad mini is gelicentieerd voor reproductie van materiaal waarop geen auteursrechten rusten of materiaal waarvoor de gebruiker het recht heeft om dit te reproduceren.
- Voorzieningen zoals de equalizer kunnen niet met dit systeem worden bediend en wij raden u aan de equalizer uit te schakelen voordat u de aansluitingen doet.
- Pioneer kan onder geen enkele omstandigheid aansprakelijk worden gesteld voor direct of indirect verlies als gevolg van beschadiging of verlies van opgenomen materiaal dat het resultaat is van een defect van de iPod/iPhone/iPad mini.
- Raadpleeg de gebruiksaanwijzing van de iPod/iPhone/iPad mini voor instructies over het gebruik van de iPod/iPhone/iPad mini.
- Dit systeem is ontwikkeld en getest voor de softwareversie van iPod/iPhone/iPad mini, zoals vermeld op de website van Pioneer (<http://pioneer.jp/homeav/support/ios/eu/>).
- Installatie op uw iPod/iPhone/iPad mini van andere softwareversies dan de versies die staan vermeld op de website van Pioneer, kan mogelijk leiden tot incompatibiliteit met dit systeem.
- Dit apparaat kan niet worden gebruikt voor het opnemen van CD's, radio-uitzendingen of ander materiaal van een iPod/iPhone/iPad mini.

Aansluiten van uw iPod/iPhone

⚠ WAARSCHUWING

- Bij het aansluiten van een iPod/iPhone apparaat moet u altijd de dock-adapter gebruiken die bij uw iPod/iPhone apparaat wordt geleverd of een los verkrijgbare adapter die voor uw iPod/iPhone is ontworpen. De iPod/iPhone kan niet zonder dock-adapter worden aangesloten; wanneer u probeert om een iPod/iPhone zonder dock-adapter aan te sluiten, kan dit resulteren in beschadigingen of een defect.
- Bij dit apparaat is geen universele dockadapter voor de iPod/iPhone meegeleverd.

🔑 Belangrijk

- Als u een in de handel verkrijgbare beschermcover bij uw iPod/iPhone gebruikt, is het misschien niet mogelijk de iPod/iPhone op het systeem aan te sluiten.

1 Druk op PUSH OPEN.

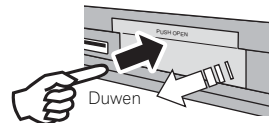

2 Bevestig de dock-adapter aan de iPod/iPhone aansluitpoort.

Let er bij het bevestigen van de dock-adapter op dat deze in de juiste richting gekeerd wordt aangebracht. Bij plaatsing moeten eerst de uitstekende lipjes aan de voorzijde van de adapter in de ingangen van de connectorpoort van de iPod/iPhone worden ingestoken en daarna op de plaats worden gedrukt. Zorg ervoor dat de connectoren niet worden aangeraakt bij de plaatsing van de adapter.

3 Aansluiting van de iPod/iPhone.

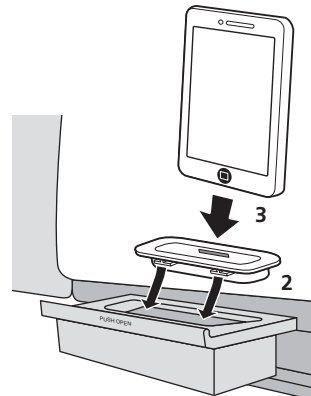

Downloaded from www.vandenborre.be

- Sluit de connectorpoort van de iPod/iPhone stevig als de iPod/iPhone niet op het systeem is aangesloten.

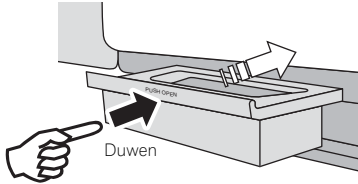

⚠ WAARSCHUWING

- Gebruik geen adapter die converteert naar een Lightning connector op de dockconnector van het systeem om een iPod/iPhone/iPad mini aan te sluiten. Dit kan storing in/ schade aan de connector veroorzaken.

Aansluiting van de iPod/iPhone/iPad mini via de bijgeleverde iPhone-stand

1 Sluit de iPod/iPhone/iPad minikabel aan op het aansluitpunt van de iPod/iPhone aan de voorzijde van dit systeem.

2 Voer het snoer van de iPod/iPhone/iPad mini door de onderzijde van de houder en sluit hem op de iPod/iPhone/iPad mini aan.

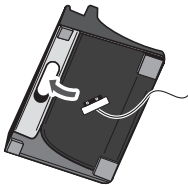

3 Plaats de iPod/iPhone/iPad mini op de houder.

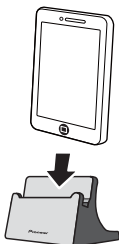

De iPod/iPhone/iPad mini afspelen

1 Aansluiting van uw iPod/iPhone/iPad mini.

- Wanneer een iPod/iPhone/iPad mini is aangesloten terwijl het apparaat is ingeschakeld, gaat de weergave van de iPod/iPhone/iPad mini niet van start.

2 Druk op iPod of USB als ingangsbron.

"IPOD" of "USB/IPOD" verschijnt op de hoofddisplay.

3 Zodra het apparaat de iPod/iPhone heeft herkend, wordt deze automatisch afgespeeld.

- De beschikbare bediening voor de weergave van de iPod/iPhone/iPad mini op het apparaat is ►||, ◀◀, ▶▶, ►►►►.
- In de volgende gevallen moet u uw iPod/iPhone/iPad mini rechtstreeks bedienen:
 - Zoeken van een bestand op naam van de artiest of op genre.
 - Afspeken in de modus Repeat of Random.

⚠ WAARSCHUWING

- Wanneer uw iPod/iPhone/iPad mini op dit apparaat is aangesloten en u de iPod/iPhone/iPad mini rechtstreeks wilt bedienen, moet u de iPod/iPhone/iPad mini met uw andere hand goed vasthouden om een defect als gevolg van een verkeerd contact te voorkomen.

📌 Opmerking

- Raadpleeg de gebruiksaanwijzing van de iPod/iPhone/iPad mini voor instructies over het gebruik van de iPod/iPhone/iPad mini.
- De iPod/iPhone/iPad mini wordt opgeladen wanneer de iPod/iPhone/iPad mini op dit apparaat is aangesloten. (Deze functie wordt tevens in stand-by ondersteund.)
- Als de ingang van iPod op een andere functie wordt ingesteld, dan wordt de weergave van de iPod/iPhone/iPad mini tijdelijk stopgezet.

📌 Belangrijk

Als dit apparaat uw iPod/iPhone/iPad mini niet kan weergeven, voer dan de volgende controles uit:

- Controleer of de iPod/iPhone/iPad mini door dit systeem wordt ondersteund.
- Sluit de iPod/iPhone/iPad mini opnieuw op het apparaat aan. Als dit niet werkt, probeer dan om de iPod/iPhone/iPad mini te resetten.
- Controleer of dit apparaat de software voor de iPod/iPhone/iPad mini ondersteunt.

Controleer de volgende onderdelen als de iPod/iPhone/iPad mini niet kan worden bediend:

- Is de iPod/iPhone/iPad mini op de juiste wijze aangesloten? Sluit de iPod/iPhone/iPad mini opnieuw op het apparaat aan.
- Blijft de iPod/iPhone/iPad mini hangen? Probeer de iPod/iPhone/iPad mini te resetten en sluit deze opnieuw op het apparaat aan.

Nederlands

Hoofdstuk 6:

Disc-weergave

Dit systeem kan een standaard CD, CD-R/RW in CD-formaat en CD-R/RW met MP3- of WMA-bestanden afspelen, maar kan deze niet opnemen. Bepaalde audio CD-R en CD-RW discs kunnen vanwege de status van de disc of opname-apparatuur niet worden afgespeeld.

MP3:

MP3 is een compressieformaat. De afkorting staat voor MPEG Audio Layer 3. MP3 is een soort audiocodering voortkomend uit een aanzienlijke compressie van de oorspronkelijke audiobron met zeer weinig verlies van de geluidskwaliteit.

- Dit systeem ondersteunt MPEG-1/2 audiolaag 3 (samplingnsnelheid: 8 kHz tot 48 kHz; bitsnelheid: 64 kbps tot 384 kbps).
- Tijdens weergave van een VBR bestand verschilt de tijdteller op het display mogelijk van de werkelijke weergavetijd.

WMA:

WMA-bestanden (Windows Media Audio) zijn Advanced System Format-bestanden met geluidsbestanden die via Windows Media Audio-codec zijn gecomprimeerd. WMA is door Microsoft ontwikkeld als een bestand met geluidsindeling voor Windows Media Player.

- WMA wordt door dit systeem ondersteund (samplingnsnelheden: 32 kHz/44,1 kHz/48 kHz; bitsnelheden: 64 kbps tot 320 kbps).
- Tijdens weergave van een VBR bestand verschilt de tijdteller op het display mogelijk van de werkelijke weergavetijd.

Afspelen van discs of bestanden

1 Druk op  STANDBY/ON om het apparaat in te schakelen.

2 Druk op CD van de afstandsbediening of druk herhaaldelijk op INPUT van het hoofdapparaat om de CD-ingang te selecteren.

3 Druk op  OPEN/CLOSE om de elektrische cd-schuiфdeur te openen.

4 Plaats de schijf.

Plaats de schijf met het bedrukte label naar boven gericht (zodat deze zichtbaar is).

Plaats de schijf en druk erop zodat het midden van de schijf op zijn plaats komt te zitten (een klikgeluid is hoorbaar).

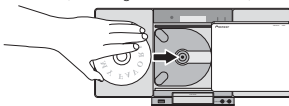

5 Druk op  OPEN/CLOSE om de elektrische cd-schuiфdeur te openen.

6 Druk op  om de weergave te starten. Nadat het laatste nummer op de disc is afgespeeld zal het toestel automatisch stoppen.

WAARSCHUWING

- Raak de lens niet aan.
- Pas op dat de hand of het snoer van de hoofdtelefoon niet beklemd raakt bij het openen en sluiten van de schuiфdeur.
- Er mogen niet twee of meer schijven in de schijfslade worden geplaatst.
- Speel geen discs af met speciale vormen (hart, achthoekig, enz.). Dit kan een storing veroorzaken.
- Raak de elektrische cd-schuiфdeur niet aan als deze in beweging is.
- Als de stroom uitvalt terwijl de elektrische cd-schuiфdeur openstaat, wacht dan totdat de stroom weer is hersteld.















Opmerking

- Vanwege de structuur van de discinformatie, duurt het aflezen van een MP3/WMA disc langer dan bij een normale CD (ongeveer 20 tot 90 seconden).
- Als het begin van de eerste track tijdens versneld achteruit spelen is bereikt, gaat het apparaat over op de weergavemodus (alleen voor CD).
- Indien een radio of TV de weergave van de CD stoort, dient u het toestel verder van de TV of radio te plaatsen.

Tip

- Als het systeem langer dan 30 minuten niet is bediend terwijl het op CD staat en het geluidsbestand niet is afgespeeld, wordt het apparaat automatisch uitgeschakeld.

Diverse discfuncties

Functie	Hoofd-toestel	Afstandsbediening	Bediening
Afspelen			Indrukken tijdens de stopfunctie.
Stoppen			Indrukken voor de weergavemodus.
Pauzeren			Indrukken voor de weergavemodus. Druk op  om de weergave vanaf het onderbroken punt te hervatten.
Hoger/lager fragment		 	Druk tijdens weergave op de stopfunctie. Als u de toets in de stopmodus indrukt, drukt u op  om de gewenste track te starten.
Snel voorwaarts/achterwaarts		 	Tijdens weergave ingedrukt houden. Laat de toets los om de weergave te hervatten.

Geavanceerde weergave van een CD of MP3/WMA-disc

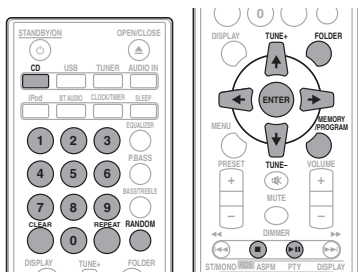

Direct opzoeken van een fragment

Met de cijfertoetsen kunnen de gewenste tracks op de huidige schijf worden afgespeeld.

Gebruik de cijfertoetsen op de afstandsbediening om de gewenste track te selecteren terwijl de geselecteerde schijf wordt afgespeeld.

Opmerking

- Een hoger fragmentnummer dan het aantal fragmenten op de disc kan niet worden gekozen.

Stoppen van de weergave:

Druk op **■**.

Herhaalde weergave

In de herhalingsfunctie kan één fragment, alle fragmenten of een geprogrammeerde reeks herhaald worden afgespeeld.

Herhalen van één fragment:

Druk herhaaldelijk op **REPEAT** totdat "RPT ONE" verschijnt. Druk op **ENTER**.

Herhaling van alle fragmenten:

Druk herhaaldelijk op **REPEAT** totdat "RPT ALL" verschijnt. Druk op **ENTER**.

Herhalen van gewenste fragmenten:

Voer stap 1 tot 5 uit in het onderdeel "Geprogrammeerde weergave (CD of MP3/WMA)" op de volgende bladzijde en druk daarna herhaaldelijk op **REPEAT** totdat "RPT ALL" verschijnt. Druk op **ENTER**.

Annuleren van de herhaalde weergave:

Druk herhaaldelijk op **REPEAT** totdat "RPT OFF" verschijnt. Druk op **ENTER**.

Opmerking

- Druk op **■** nadat Repeat Play is uitgevoerd. De disc zal anders doorlopend worden afgespeeld.
- Random Play is niet mogelijk tijdens Repeat Play.

Willekeurige weergave

De tracks op de disc kunnen automatisch in willekeurige volgorde worden afgespeeld.

Willekeurig weergave van alle nummers:

Druk herhaaldelijk op **RANDOM** totdat "RDM ON" verschijnt. Druk op **ENTER**.

Annuleren van de willekeurige weergavevolgorde:

Druk herhaaldelijk op **RANDOM** totdat "RDM OFF" verschijnt. Druk op **ENTER**.

Opmerking

- Als u op **▶▶** drukt tijdens Random Play, gaat u naar de volgende track die door Random Play wordt geselecteerd. U kunt echter niet naar de vorige track gaan door op **◀◀** te drukken. In plaats daarvan zal het begin van het huidige fragment worden opgezocht.
- Bij willekeurige weergave worden de fragmenten automatisch kris-kras door elkaar weergegeven. (De volgorde van de tracks kunnen niet worden geselecteerd.)
- Repeat Play is niet mogelijk tijdens Random Play.

Geprogrammeerde weergave (CD of MP3/WMA)

U kunt maximaal 32 fragmenten voor weergave in de gewenste volgorde kiezen.

1 Druk als het apparaat is stopgezet op MEMORY/PROGRAM van de afstandsbediening voor toegang tot het programmeringsgeheugen.

2 Druk op ◀◀ ▶▶ of de nummertoetsen van de afstandsbediening om de gewenste tracks te selecteren.

3 Druk op ENTER om de map en het tracknummer te bewaren.

4 Herhaal de stappen 2 tot 3 voor verdere mappen/fragmenten. U kunt maximaal 32 fragmenten programmeren.

- Druk op **MEMORY/PROGRAM** als u de geprogrammeerde tracks wilt controleren.
- Indien u zich heeft vergist kunnen de laatst geprogrammeerde tracks worden geannuleerd door op **CLEAR** te drukken.

5 Druk op ▶|| om de weergave te starten.

Annuleren van de geprogrammeerde weergavefunctie:

Druk tweemaal op ■ van de afstandsbediening om een geprogrammeerde weergave te annuleren. In de display verschijnt: "PRG CLR" en de complete geprogrammeerde inhoud wordt gewist.

Toevoegen van tracks aan het programma:

Druk op **MEMORY/PROGRAM**. Volg daarna stappen 2 tot 3 om tracks toe te voegen.



Opmerking

- Als een schijf wordt uitgeworpen dan is alle geprogrammeerde content gewist.
- Als u op **STANDBY/ON** drukt om op stand-by over te gaan of de functie van **CD** in een andere functie te wijzigen, worden de geprogrammeerde selecties gewist.
- Random Play is niet mogelijk tijdens de bediening van de programmering.

Informatie over het downloaden van MP3/WMA

Op het Internet bevinden zich veel muziek-websites, waar MP3/WMA kunt downloaden. Volg de instructies van de website, hoe u de muziekbestanden kunt downloaden. U kunt deze gedownloade muziekbestanden dan afspelen door ze op een CD-R/RW disc te branden.

- Uw downgeloadede liedjes/bestanden zijn alleen maar voor persoonlijk gebruik bestemd. Elk ander gebruik van de liedjes, zonder toestemming van de eigenaar, is illegaal.

Volgorde van de mapweergave

Indien de MP3/WMA-bestanden in verschillende mappen zijn opgenomen, dan wordt voor elke map automatisch een nummer vastgelegd.

Deze mappen kunnen via **FOLDER** op de afstandsbediening worden geselecteerd. Indien zich in de geselecteerde map geen compatibele bestandsformaten bevinden, wordt de map overgeslagen en de volgende map geselecteerd.

Voorbeeld: Hieronder staat aangegeven hoe de mapnummers worden toegewezen wanneer bestanden met een MP3/WMA-indeling worden opgenomen.

1 De ROOT-map is ingesteld als MAP 1.

2 Voor wat betreft de mappen binnen de ROOT-map (MAP A en MAP B), wordt de map die eerder op de schijf is opgenomen ingesteld als MAP 2 en MAP 3.

3 Voor wat betreft de map binnen MAP A (MAP C en MAP D), wordt de map die eerder op de schijf is opgenomen ingesteld als MAP 4 en MAP 5.

4 MAP E die zich in MAP D bevindt, wordt als MAP 6 ingesteld.

- De informatie over de volgorde van de mappen en bestanden die op de disc is opgenomen, is afhankelijk van de schrijfssoftware. Het is mogelijk, dat dit toestel de bestanden niet weergeeft in de door ons verwachte afspelvolgorde.
- Op een schijf met MP3/WMA-bestanden kunnen maximaal 255 mappen en 999 bestanden (inclusief niet-afspeelbare bestanden) worden gelezen.

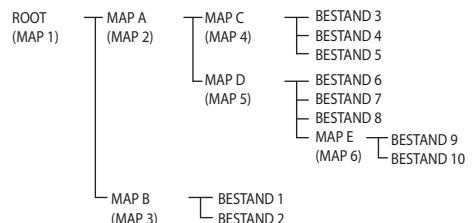

De map kiezen die moet worden afgespeeld

Voer de volgende stappen uit om de map te kiezen die moet worden afgespeeld.

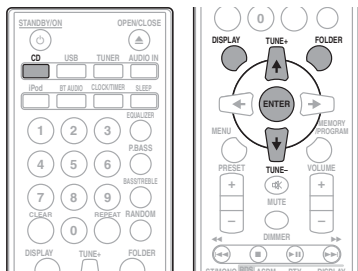

1 Druk op CD, en laad een MP3-/WMA-schijf.

2 Druk op FOLDER, en druk op ↑/↓ om de gewenste af te spelen map te selecteren.

3 Druk op ENTER.

De weergave start vanaf het eerste nummer van de geselecteerde map.

- Als de weergave is stopgezet is het nog steeds mogelijk om op ↑/↓ te drukken en een map te selecteren.

Wijzig de displayinhoud

1 Druk op DISPLAY.

Als de titel, artiest en albumnaam naar het bestand zijn geschreven, dan wordt die informatie getoond. (Het systeem toont uitsluitend alfanumerieke tekens. Niet-alfanumerieke tekens verschijnen als “*”).



Opmerking

- “Door auteursrecht beschermde WMA-bestanden” of “Niet ondersteunde bestanden” kunnen niet worden afgespeeld. In deze gevallen worden de bestanden automatisch overgeslagen.
- In sommige gevallen kan er geen informatie worden weergegeven.
- Het tonen van de titel, artiest en albumnaam wordt alleen voor MP3-bestanden ondersteund.

Hoofdstuk 7:

USB-weergave

Afspelen van USB-opslagapparaten

Het is mogelijk om naar tweekanaals audio te luisteren met behulp van de USB-interface aan de voorzijde van deze receiver.

- Pioneer garandeert niet dat bestanden die op een USB-opslagapparaat zijn opgenomen kunnen worden afgespeeld of dat stroom naar een USB-opslagapparaat kan worden toegevoerd. Bovendien aanvaardt Pioneer geen enkele verantwoordelijkheid voor het verlies van bestanden op USB-geheugenapparaten dat optreedt na het aansluiten op dit apparaat.

1 Druk op USB als de ingangsbron.

"USB/iPOD" wordt op het hoofddisplay aangegeven.

2 Sluit het USB-opslagapparaat aan.

Het aantal mappen of bestanden dat op het aangesloten USB-opslagapparaat is opgeslagen verschijnt automatisch op de hoofddisplay.

- Een USB-hub wordt door deze receiver niet ondersteund.
- Als een iPod/iPhone/iPad mini op het systeem wordt aangesloten, dan begint het apparaat automatisch met opladen.

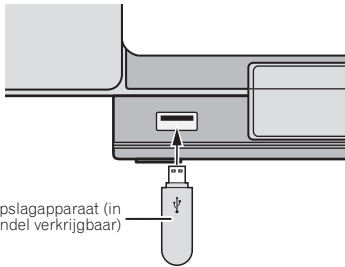

3 Druk op ►II om de weergave te starten zodra de herkenning is voltooid.

- Als u overschakelt naar een andere ingangsbron, zorg er dan voor dat eerst de weergave van het USB-geheugen wordt stopgezet.

4 Verwijder het USB-opslagapparaat uit het iPod/iPhone-aansluitpunt.

Schakel het apparaat uit voordat het USB-opslagapparaat wordt verwijderd.

Opmerking

- USB flash drive die USB 2.0 ondersteunt kan worden gebruikt.
- Het is mogelijk dat dit apparaat een USB-geheugenapparaat niet herkent, de bestanden niet kan afspelen of geen stroom aan het USB-geheugenapparaat kan leveren. Zie *Wanneer er een USB-geheugenapparaat is aangesloten* op bladzijde 32 voor verdere informatie.
- Als er geen USB-opslagapparaat wordt afgespeeld en er heeft meer dan 30 minuten lang geen bediening plaatsgevonden, dan schakelt het apparaat automatisch uit.

Herhaalde weergave

In de herhalingsfunctie kan één fragment, alle fragmenten of een geprogrammeerde reeks herhaald worden afgespeeld.

Herhalen van één fragment:

Druk herhaaldelijk op **REPEAT** totdat "RPT ONE" verschijnt. Druk op **ENTER**.

Herhaling van alle fragmenten:

Druk herhaaldelijk op **REPEAT** totdat "RPT ALL" verschijnt. Druk op **ENTER**.

Herhalen van gewenste fragmenten:

Voer stap 1 tot 5 uit in het onderdeel "Geprogrammeerde weergave (CD of MP3/WMA)" op de volgende bladzijde en druk daarna herhaaldelijk op **REPEAT** totdat "RPT ALL" verschijnt. Druk op **ENTER**.

Annuleren van de herhaalde weergave:

Druk herhaaldelijk op **REPEAT** totdat "RPT OFF" verschijnt. Druk op **ENTER**.

Opmerking

- Druk op **■** nadat Repeat Play is uitgevoerd. Anders wordt het bestand van het USB-opslagapparaat voortdurend afgespeeld.
- Random Play is niet mogelijk tijdens Repeat Play.

Willekeurige weergave

Het bestand van het USB-opslagapparaat kan in willekeurige volgorde automatisch worden afgespeeld.

Willekeurig weergave van alle nummers:

Druk herhaaldelijk op **RANDOM** totdat "RDM ON" verschijnt. Druk op **ENTER**.

Annuleren van de willekeurige weergavevolgorde:

Druk herhaaldelijk op **RANDOM** totdat "RDM OFF" verschijnt. Druk op **ENTER**.

Opmerking

- Als u op ►► drukt tijdens Random Play, gaat u naar de volgende track die door Random Play wordt geselecteerd. U kunt echter niet naar de vorige track gaan door op ◀◀ te drukken. In plaats daarvan zal het begin van het huidige fragment worden opgezocht.
- Bij willekeurige weergave worden de fragmenten automatisch kris-kras door elkaar weergegeven. (De volgorde van de tracks kunnen niet worden geselecteerd.)
- Repeat Play is niet mogelijk tijdens Random Play.

De map kiezen die moet worden afgespeeld

Voer de volgende stappen uit om de map te kiezen die moet worden afgespeeld.

1 Druk op USB en sluit het USB-opslagapparaat aan.

2 Druk op FOLDER, en druk op ↑/↓ om de gewenste af te spelen map te selecteren.

3 Druk op ENTER.

De weergave start vanaf het eerste nummer van de geselecteerde map.

- Als de weergave is stopgezet is het nog steeds mogelijk om op ↑/↓ te drukken en een map te selecteren.

Wijzig de displayinhoud

Het apparaat kan de in het USB-opslagapparaat opgenomen informatie weergeven. Zie *Wijzig de displayinhoud* op bladzijde 21 voor verdere informatie.

Afspelen in de gewenste volgorde (Programma-weergave)

Het apparaat kan de in het USB-opslagapparaat opgeslagen mappen in de gewenste volgorde afspelen. Zie *Geprogrammeerde weergave (CD of MP3/WMA)* op bladzijde 20 voor verdere informatie.

Hoofdstuk 8:

Gebruik van de tuner

Luisteren naar de radiuitzendingen

De volgende stappen geven aan hoe de FM-radiostations worden ingesteld via de automatische (zoekfunctie) en handmatige (stap-voor-stap) tuningfuncties. Zodra u op een station heeft afgestemd kunt u de frequentie opslaan zodat deze later kan worden opgeroepen. Zie *Voorkeuzenders opslaan* hieronder voor meer gegevens over deze functie.

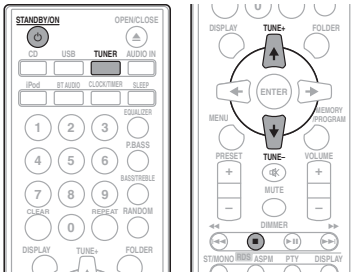

Afstemmen

- 1 Druk op de toets **STANDBY/ON** om het apparaat in te schakelen.
- 2 Druk op **TUNER**.
- 3 Druk op **TUNE +/-** van de afstandsbediening om op het gewenste station af te stemmen.

Automatisch afstemmen:

Houd **TUNE +/-** ingedrukt, het scannen start automatisch en de tuner stopt bij het zendstation dat als eerste wordt ontvangen.

Handmatig afstemmen:

Druk herhaaldelijk op **TUNE +/-** om op het gewenste station af te stemmen.

Opmerking

- Ingeval van radiostoringen, wordt de automatische tuning automatisch bij dat punt gestopt.
- Automatische tuning slaat stations met een zwak signaal over.
- Druk op **■** om automatische tuning te stoppen.
- Als op een RDS-station (Radio Data System) wordt afgestemd, wordt eerst de frequentie getoond. Tenslotte zal de naam van het station getoond worden.

- RDS-stations kunnen geheel automatisch worden afgestemd via de functie Auto Station Program Memory (ASPM), zie bladzijde 26.

Ontvangen van FM stereo uitzendingen:

- Druk op **ST/MONO** om de stereomodus te selecteren en "AUTO" verschijnt op de display.

Slechte FM-ontvangst verbeteren:

- 1 Druk herhaaldelijk op **ST/MONO** om **MONO** te selecteren.

Hiermee wordt de tuner gewijzigd van stereo naar mono en zorgt gewoonlijk tevens voor een betere ontvangst.

Voorkeuzenders opslaan

Als u vaak naar een bepaalde zender luistert, is het handig dat u de frequentie opslaat in het geheugen van de receiver om hem later makkelijk te kunnen oproepen (Preset-tuning). Zo hoeft u niet telkens handmatig af te stemmen op de zender. In dit apparaat kunt u maximaal 30 zenders in het geheugen opslaan.

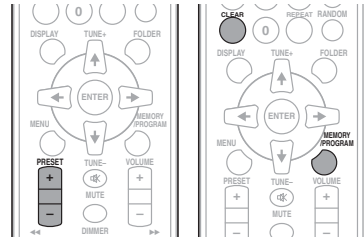

- 1 Stem af op de gewenste zender.

Zie *Afstemmen* hierboven voor meer informatie.

- 2 Druk op **MEMORY/PROGRAM**.

Het presetnummer gaat knipperen.

- 3 Druk op **PRESET +/-** om het in te stellen kanaal te selecteren.

- 4 Druk op **MEMORY/PROGRAM** om dat station in het geheugen op te slaan.

Als het presetnummer van knipperen op branden is overgegaan, herhaal dan de procedure vanaf stap 2 voordat het station in het geheugen wordt opgeslagen.

- Herhaal de stappen 1 tot 4 om andere zenders in te stellen of om een voorkeuzender te wijzigen. Wanneer een nieuwe zender in het geheugen opgeslagen wordt, zal de eerder opgeslagen zender worden gewist.

Downloaded from www.vandenborre.be

 **Opmerking**

- De back-upfunctie houdt de opgeslagen stations enkele uren lang vast ingeval van een stroomonderbreking of als het netsnoer losraakt.

Instellen van een voorkeurzender

1 Druk op PRESET +/- om het gewenste station te selecteren.

Aftasten van de voorkeuzezenders

De in het geheugen opgeslagen zenders kunnen automatisch worden afgetast. (Aftasten voorkeuzegeheugen)

1 Houd PRESET +/- ingedrukt.

Het presetnummer verschijnt en de geprogrammeerde stations worden elk 5 seconden lang één voor één ingesteld.

2 Druk nogmaals op PRESET +/- als het gewenste station is gevonden.

Wissen van het gehele ingestelde geheugen

1 Druk op TUNER op de afstandsbediening.

2 Druk op CLEAR totdat "MEM CLR" verschijnt.

 **Opmerking**

- Alle stations worden gewist.

Gebruiken van het Radio Data Systeem (RDS)

Een inleiding tot RDS

RDS (Radio Data System – radiogegevenssysteem) is een systeem dat de meeste FM-radiozenders gebruiken om luisteraars informatie te verschaffen – bijvoorbeeld de naam van de zender en het soort uitzending dat ze verzorgen.

Met RDS kunt u zoeken naar typen programma's. U kunt bijvoorbeeld een station zoeken dat het programmatype **JAZZ** uitzendt op dit moment.

U kunt naar de volgende soorten programma's zoeken.

NEWS – Nieuws
AFFAIRS – Actualiteiten
INFO – Algemene informatie
SPORT – Sport
EDUCATE – Educatief
DRAMA – Hoorspelen e.d.
CULTURE – Nationale of regionale cultuur, theater enz.
SCIENCE – Wetenschap en technologie
VARIED – Meestal praatprogramma's, zoals quizen of interviews.
POP M – Popmuziek
ROCK M – Rockmuziek
EASY M – 'Easy listening' rustige populaire muziek
LIGHT M – "Lichte" klassieke muziek
CLASSICS – "Serieuze" klassieke muziek
OTHER M – Muziek die niet in een van bovenstaande categorieën valt
WEATHER – Weerberichten
FINANCE – Beursberichten, financieel en zakelijk nieuws enz.
CHILDREN – Programma's voor kinderen

SOCIAL – 'Human interest' programma's over sociale aangelegenheden
RELIGION – Religieuze programma's
PHONE IN – Programma's waarin mensen telefonisch hun mening kunnen geven
TRAVEL – Programma's over reizen (maar geen verkeersinformatie)
LEISURE – Hobby en vrije tijd
JAZZ – Jazz
COUNTRY – Country&Western-muziek
NATION M – Populaire muziek in een andere taal dan Engels
OLDIES – Gouwe ouwen (muziek uit de jaren 50 en 60)
FOLK M – Volksmuziek
DOCUMENT – Documentaires
TEST – Uitzenden wanneer apparatuur of receivers voor nooduitzending worden getest.
ALARM – Noodbericht, uitgezonden onder uitzonderlijke omstandigheden om te waarschuwen voor gebeurtenissen die een publiek gevaar vertegenwoordigen.

Naar RDS-programma's zoeken

U kunt een programmatype uit bovenstaande lijst kiezen.

- 1 Druk op TUNER op de afstandsbediening.**
 - RDS is alleen mogelijk in FM.
- 2 Druk op RDS PTY op de afstandsbediening.** "SELECT" wordt ongeveer 6 seconden lang getoond.
- 3 Druk op \leftarrow/\rightarrow om het programmatype te selecteren waarnaar u wilt luisteren.** Elke keer dat de toets wordt ingedrukt, verschijnt het programmatype. Als de toets ingedrukt wordt gehouden, blijft het programmatype getoond worden.

4 Druk nogmaals op RDS PTY terwijl het geselecteerde programmatype wordt weergegeven (binnen 6 seconden).

Nadat het geselecteerde programmatype 2 seconden is opgelicht, verschijnt "SEARCH", en begint de functie met zoeken.

 **Opmerking**

- Begin, zodra de display stopt met knipperen, weer bij stap 2. Zodra het systeem een gewenst programmatype tegenkomt, gaat het overeenkomstige kanaalnummer ongeveer 8 seconden lang branden, en wordt vervolgens de stationsnaam weergegeven.

Nederlands

- Als u naar hetzelfde programmatype van een ander station wilt luisteren, drukt u op de **RDS PTY** terwijl het kanaalnummer of de stationnaam knippert. Het toestel zal dan de volgende zender opzoeken.
- Als er geen zender gevonden kan worden, zal de aanduiding "NO FOUND" 4 seconden lang getoond worden.

Via RDS verzorgde informatie

Elke keer dat **RDS DISPLAY** wordt ingedrukt, wordt de display als volgt gewijzigd:

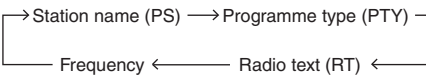
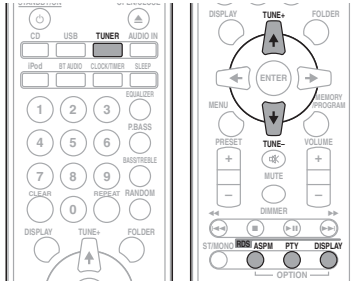

Wanneer u afstemt op een zender die geen RDS gegevens uitzendt, of op een zeer zwakke RDS zender, zal het display in deze volgorde veranderen:

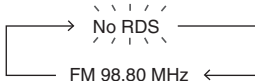

Auto Station Program Memory (ASPM) gebruiken

Tijdens de ASPM functie zoekt de tuner automatisch nieuwe RDS-zenders zoeken. Er kunnen maximaal 30 zenders worden vastgelegd.

Als u al een paar zenders in het geheugen heeft gezet, zal het aantal nieuwe zenders dat u kunt opslaan minder zijn.

1 Druk op TUNER op de afstandsbediening.

2 Houd RDS ASPM op de afstandsbediening ingedrukt.

Nadat "ASPM" ongeveer 4 seconden heeft geknippert, zal het scannen beginnen (87,5 MHz tot 108 MHz).

Na het scannen zal het aantal zenders dat in het geheugen is opgeslagen 4 seconden worden getoond, waarna 4 seconden lang de aanduiding "END" getoond zal worden.

Voortijdig stoppen van de ASPM functie:

Druk op **■** tijdens het scannen door stations. De reeds in het geheugen opgeslagen zenders worden hier bewaard.

Opmerking

- Als dezelfde zender op verschillende frequenties uitzendt, zal de sterkst doorkomende frequentie in het geheugen worden opgeslagen.
- Een zender met dezelfde frequentie als een reeds in het geheugen opgeslagen zender zal niet worden opgeslagen.
- Als er reeds 30 zenders in het geheugen zijn opgeslagen, zal het scannen worden afgebroken. Wanneer u het ASPM-proces wilt herhalen, moet u het geprogrammeerde geheugen wissen.
- "END" wordt ongeveer 4 seconden getoond indien er geen zender in het geheugen is vastgelegd.
- Als de RDS signalen zeer zwak zijn, is het mogelijk dat de naam van de zender in kwestie niet in het geheugen kan worden opgeslagen.
- U kunt dezelfde zenderaam opslaan in verschillende kanalen.
- Het is mogelijk dat de zendernamen tijdelijk afwijken in bepaalde gebieden of gedurende bepaalde perioden.

Opmerkingen aangaande het gebruik van RDS

Mocht zich een van de volgende gevallen voordoen, dan betekent dit niet dat het toestel defect is:

- "PS", "No PS" en de stationnaam verschijnen om de beurt en op de juiste wijze.
- Indien een bepaalde zender niet de juiste signalen uitzendt of aan het testen is, zal de RDS ontvangstfunctie mogelijk niet juist functioneren.
- Het is mogelijk dat gegevens zoals de zenderaam niet getoond worden wanneer u afstemt op een RDS zender waarvan het signaal te zwak is.
- "No PS", "No PTY" of "No RT" zal ongeveer 5 seconden langknipperen, waarna de frequentie getoond zal worden.

Opmerkingen over radiotekst:

- De eerste 8 tekens van de radiotekst verschijnen, en vervolgens worden deze over de display gescrold.
- Als u afstemt op een RDS zender die geen radiotekst gegevens uitzendt, zal de aanduiding "No RT" getoond worden wanneer u overschakelt naar de radiotekst.
- Terwijl radiotekstgegevens ontvangen worden, of wanneer de inhoud van de tekst gewijzigd wordt, zal "RT" op het display verschijnen.

Hoofdstuk 9:

Overige aansluitingen

⚠ WAARSCHUWING

- Schakel het apparaat uit en verwijder het netsnoer van het wandcontact voordat u apparatuur aansluit of aansluitingen wijzigt.

Aansluiten van extra apparatuur

Sluit de ministecker **AUDIO IN** op het voorpaneel aan op uw hulpweergavecomponent.

- Deze methode kan worden gebruikt om muziek op dit systeem af te spelen vanaf een iPod/iPhone/iPad mini die het aansluitpunt voor de iPod-dock en iPod/iPhone niet ondersteunt.

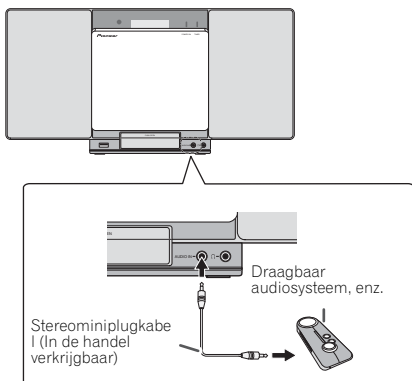

1 De ingang kan worden gewijzigd door op **INPUT** op het hoofdapparaat te drukken of **AUDIO IN** van de afstandsbediening.

Als **INPUT** is geselecteerd, dan wordt "**AUDIO IN**" op het hoofddisplay weergegeven.

🔧 Opmerking

- Als de **AUDIO IN** ministeckeringang wordt verbonden met de hoofdtelefoonaansluiting van de extra apparatuur, wordt het volume van het apparaat ingesteld met de volumeregeling op de extra apparatuur. Als het geluid vervormd is nadat u het volume van het apparaat heeft verlaagd, probeer dan het volume op de aanvullende weergavecomponent te verlagen.

Hoofdstuk 10:

Bluetooth® audioweergave

Muziek weergeven met behulp van Bluetooth draadloze technologie

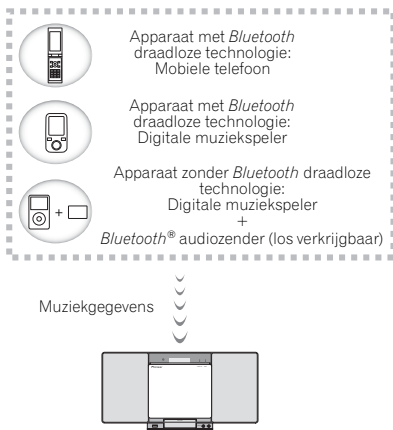

Op het systeem kan muziek worden afgespeeld die draadloos op met Bluetooth uitgeruste apparatuur (mobiele telefoon, digitale muzikspelers, enz.) is opgeslagen. Tevens kan een Bluetooth audiotransmitter (afzonderlijk in de handel verkrijgbaar) worden gebruikt, zodat muziek van apparatuur kan worden afgespeeld die de Bluetooth-functionaliteit niet heeft. Raadpleeg de gebruikershandleiding voor het met Bluetooth uitgeruste apparaat voor meer gegevens.

Het merk Bluetooth® en de logo's daarvan zijn gedeponeerde handelsmerken van Bluetooth SIG, Inc. PIONEER CORPORATION gebruikt deze onder licentie. Andere handelsmerken en handelsnamen zijn eigendom van de respectieve eigenaren.

Paren met het systeem (eerste vastlegging)

De paring dient te worden uitgevoerd om muziek, die op een met Bluetooth uitgerust apparaat is opgeslagen, af te spelen. De paring moet worden uitgevoerd als het systeem voor het eerst met het met Bluetooth uitgeruste apparaat wordt gebruikt, of als de paringsgegevens van het apparaat om de een of andere reden zijn gewist.

De paring moet worden uitgevoerd zodat er communicatie kan plaatsvinden via Bluetooth draadloze technologie.

- De paring wordt alleen de eerste maal dat het systeem en het met Bluetooth uitgeruste apparaat samen worden gebruikt, uitgevoerd.
- Om communicatie via de Bluetooth draadloze technologie te laten plaatsvinden dient de paring zowel op het systeem als het met Bluetooth uitgeruste apparaat te worden uitgevoerd.
- Nadat de **BT AUDIO** is ingedrukt en de **BT AUDIO**-ingang is ingeschakeld, moet de paringsprocedure van het met Bluetooth uitgeruste apparaat worden uitgevoerd. Als de paring op de juiste wijze is uitgevoerd, hoeven de paringsprocedures voor het systeem zoals hieronder aangegeven niet te worden uitgevoerd.

Raadpleeg de gebruikershandleiding voor het met Bluetooth uitgeruste apparaat voor meer gegevens.

1 Druk op **STANDBY/ON** en schakel het apparaat in.

2 Druk op **BT AUDIO**.

Het systeem schakelt over op **BT AUDIO**.

3 Schakel het met Bluetooth uitgeruste apparaat waarmee gepaard moet worden in en voer de paringsprocedure uit.

De paring gaat van start.

- Plaats het met Bluetooth uitgeruste apparaat dichtbij het systeem.
- Raadpleeg de gebruikershandleiding van het met Bluetooth uitgeruste apparaat voor gegevens over wanneer de paring kan worden uitgevoerd en de procedures die voor de paring vereist zijn.

4 Bevestig dat **PAIRING** wordt weergegeven en druk vervolgens op **ENTER**.

5 Gebruik ←/→ om de pincode te kiezen en druk op ENTER.

Stel de pincode voor het systeem in op dezelfde pincode als het met *Bluetooth* uitgeruste apparaat. De drie pincodes waarop het systeem kan worden ingesteld zijn: **0000 / 1234 / 8888** (de fabrieksinstelling is **0000**).

- Druk op **ENTER** en de **PAIRING** display gaat knipperen.

6 Bevestig op het met *Bluetooth* uitgeruste apparaat dat de paring is voltooid.

Als de paring met het met *Bluetooth* uitgeruste apparaat op de juiste wijze is voltooid, wordt de naam van het met *Bluetooth* uitgeruste apparaat op het voorpaneel van het systeem weergegeven. (Alleen alfanumerieke tekens van één byte kunnen worden weergegeven)

Als de paring met het met *Bluetooth* uitgeruste apparaat niet is geslaagd, verschijnt **NO PAIR**. Als dit zich voordoet voor dan de vereiste aansluitingsprocedure uit op het met *Bluetooth* uitgeruste apparaat.

Opmerking

- Voor bepaalde apparatuur is stap 4 en 5 nodig.

Luister naar muziek op het systeem vanaf een met *Bluetooth* uitgerust apparaat

1 Druk op BT AUDIO.

Het systeem schakelt over op de **BT AUDIO**-ingang.

2 Een *Bluetooth*-aansluiting wordt tot stand gebracht tussen het met *Bluetooth* uitgeruste apparaat en dit systeem.

De procedures voor de aansluiting op dit systeem moeten vanaf het met *Bluetooth* uitgeruste apparaat worden uitgevoerd.

- Raadpleeg de gebruikershandleiding van het met *Bluetooth* uitgeruste apparaat voor gegevens over de aansluitingsprocedures.

3 Speel muziek af vanaf het met *Bluetooth* uitgeruste apparaat.

Waarschuwing radiogolven

Dit apparaat maakt gebruik van een radiogolffrequentie van 2,4 GHz, wat een band is die wordt gebruikt door andere draadloze systemen (zie lijst hieronder). Om ruis of onderbroken communicatie te voorkomen, dient u dit apparaat niet in de buurt van dergelijke apparaten te gebruiken, of dient u ervoor te zorgen dat die apparaten tijdens het gebruik uitgeschakeld zijn.

- Draadloze telefoons
- Draadloze faxmachines
- Magnetrons
- Draadloze LAN-apparaten (IEEE802.11b/g)
- Draadloze AV-apparatuur
- Draadloze regelars voor spelsystemen
- Gezondheidsapparaten op basis van microgolven
- Bepaalde babyphones

Andere, minder bekende apparatuur die op dezelfde frequentie werkzaam kan zijn:

- Antidiefstalsystemen
- Amateurradiostations (HAM)
- Logistieke beheersystemen in magazijnen
- Discriminatiesystemen voor trein- of noodhulpvoertuigen

Opmerking

- Als er ruis verschijnt in uw televisiebeeld, is het mogelijk dat apparatuur die is voorzien van *Bluetooth* draadloze technologie of dit apparaat (met inbegrip van producten die door dit apparaat worden ondersteund) signaalinterferentie veroorzaken met de antenne-ingangsaansluiting van uw televisie, videospeler, satellietuner enz. Vergroot in dit geval de afstand tussen de antenne-ingangsaansluiting en de apparatuur die is voorzien van *Bluetooth* draadloze technologie of dit apparaat (met inbegrip van producten die door dit apparaat worden ondersteund).
- Als er iets is dat de baan blokkeert tussen dit apparaat (met inbegrip van apparaten die door dit apparaat worden ondersteund) en de apparatuur die is voorzien van *Bluetooth* draadloze technologie (zoals een metalen deur, een betonwand of isolatie waarin aluminiumfolie is verwerkt), kan het zijn dat u de plaats van uw systeem moet veranderen om signaalruis en onderbrekingen te voorkomen.

Omvang van de werking

Gebruik van dit apparaat is beperkt tot thuisgebruik. (De zendafstand kan minder zijn als gevolg van de communicatieomgeving.)

In de volgende locaties kan het geluid worden onderbroken of gestopt als gevolg van slechte omstandigheden of het niet kunnen ontvangen van radiogolven:

- In gebouwen met gewapend beton of woningen gemaakt met stalen of ijzeren dragende delen.
- In de buurt van metalen meubilair.

- In een menigte mensen of in de buurt van een gebouw of een obstakel.
- Op een locatie die is blootgesteld aan het magnetische veld, statische elektriciteit of radiogolfinterferentie van radiocommunicatieapparatuur die gebruik maakt van dezelfde frequentieband (2,4 GHz) als dit apparaat, zoals een 2,4 GHz draadloos LAN-apparaat (IEEE802.11b/g) of een magnetron.
- Wanneer u in een dichtbevolkt woongebied woont (appartement, rijtjeshuis enz.) en de magnetron van uw burens in de buurt van uw systeem is geplaatst, kunt u last hebben van radiogolfinterferentie. Wanneer dit gebeurt, verplaatst u het apparaat naar een andere plek. Wanneer de magnetron niet wordt gebruikt, is er geen radiogolfinterferentie.

Weerkaatsingen van radiogolven

De radiogolven die door dit apparaat worden ontvangen zijn de radiogolven die rechtstreeks afkomstig zijn van het apparaat dat is voorzien van *Bluetooth* draadloze technologie (directe golven) en de golven die vanuit verschillende richtingen komen als gevolg van de weerkaatsingen tegen muren, meubilair en gebouw (weerkaatste golven). De weerkaatste golven (als gevolg van obstakels en reflecterende voorwerpen) produceren daarnaast opnieuw een verscheidenheid aan weerkaatste golven alsmede een variatie in ontvangsomstandigheden, afhankelijk van de locaties. Wanneer de audio als gevolg van dit verschijnsel niet meer correct kan worden ontvangen, kunt u proberen de locatie van het apparaat dat is voorzien van *Bluetooth* draadloze technologie iets te veranderen. Het geluid kan tevens worden onderbroken als gevolg van de weerkaatste golven wanneer een persoon door de ruimte tussen dit apparaat en het apparaat dat is voorzien van *Bluetooth* draadloze technologie loopt of deze nadert.

Vorzorgsmaatregelen betreffende de aansluiting op producten die door dit apparaat worden ondersteund

- Zorg dat de aansluitingen voor alle apparatuur die door dit apparaat wordt ondersteund, inclusief alle audiosnoeren en netsnoeren, is voltooid voordat u de verbinding met dit apparaat maakt.
- Nadat de aansluitingen op dit apparaat zijn voltooid, moet u controleren of de audiosnoeren en netsnoeren niet samen zijn gebundeld.
- Controleer bij het loskoppelen van het apparaat of er voldoende werkruimte rondom het apparaat is.
- Wanneer u de aansluiting wijzigt van de audiosnoeren of andere snoeren voor producten die door dit apparaat worden ondersteund, moet u controleren of er voldoende werkruimte rondom het apparaat is.

Hoofdstuk 11:

Aanvullende informatie

Problemen oplossen

Vaak worden onjuiste handelingen verward met problemen of storingen. Wanneer u denkt dat er iets mis is met dit apparaat, controleert u eerst de onderstaande punten. Soms ligt de oorzaak van het probleem bij een ander apparaat. Controleer de andere apparaten en de elektrische apparatuur die in gebruik is. Als u het probleem aan de hand van de gegeven maatregelen niet kunt verhelpen, dient u contact op te nemen met uw dichtstbijzijnde officiële Pioneer servicecentrum of met uw dealer om het apparaat te laten repareren.

- Als het apparaat niet naar behoren functioneert vanwege externe effecten zoals statische elektriciteit, haalt u de stekker uit het stopcontact en steekt u deze weer in het stopcontact om het apparaat weer normaal te doen werken.

Algemeen probleem

Probleem	Controle	Oplossing
De instellingen die u hebt gedaan zijn gewist.	Is het netsnoer uitgetrokken?	Als het netsnoer is uitgetrokken, worden de gedane instellingen gewist. Stel de tijd nogmaals in. Verwijder het netsnoer niet als u niet wilt dat de instellingen worden gewist.
Verschil in volume tussen CD's, MP3, WMA, iPod/iPhone/iPad mini, Tuner en AUDIO IN .	Dit duidt niet op een storing in de werking van dit apparaat.	Het volume kan verschillen afhankelijk van de ingangsbron en opmaak van de opname.
Het apparaat reageert niet op de afstandsbediening.	Voert u de bediening op grote afstand uit?	Blijf binnen de 7 m, 30° van de afstandsbedieningssensor op het voorpaneel (bladzijde 6).
	Staat de sensor voor de afstandsbediening bloot aan direct zonlicht of scherp kunstlicht zoals bijv. TL-verlichting?	De signalen van de afstandsbediening worden niet juist ontvangen als de sensor van de afstandsbediening blootstaat aan direct zonlicht of scherp kunstlicht zoals bijv. TL-verlichting.
	Zijn de batterijen leeg?	Vervang de batterijen (bladzijde 5).
De schijf kan niet worden afgespeeld.	Bevat de schijf krassen?	Schijven met krassen kunnen mogelijk niet worden afgespeeld.
	Is de schijf vuil?	Verwijder het vuil van de schijf (bladzijde 35).
	Is de schijf op de juiste wijze geplaatst?	Zorg ervoor dat de bedrukte label naar buiten is gericht, zodat deze zichtbaar is (bladzijde 18).
	Staat het apparaat op een plaats met veel vocht?	Er kan zich binnenin condensvorming hebben voorgedaan. Wacht even totdat de condens is verdampt. Plaats het apparaat niet te dicht bij een airconditioning enz. (bladzijde 35).
Geluid slaat over als de schijf wordt afgespeeld.	Staat het afspeelvolumen te hard?	Verlaag het weergavegeluid als het geluid tijdens de weergave bij hoog volume overslaat (bladzijde 13).
Map- of bestandsnamen worden niet herkend.	Is het maximaal aantal mappen of bestandsnamen dat het apparaat kan herkennen niet overschreden?	Er kunnen tot 255 mappen worden herkend op eenzelfde disc. Er kunnen tot 999 bestanden worden herkend binnen een enkele map. Afhankelijk van de mappenstructuur bestaat echter de kans dat het apparaat bepaalde mappen of bestanden niet herkent.
Het apparaat wordt automatisch uitgeschakeld.		Als er 30 minuten of langer geen weergave of bediening is geweest, wordt het apparaat automatisch uitgeschakeld.

Probleem	Controle	Oplossing
Kan geen met <i>Bluetooth</i> uitgerust apparaat aansluiten, er komt geen geluid uit, of het geluid wordt bij de aansluiting afgebroken.	Bevindt er zich apparatuur in de buurt die elektromagnetische golven in de 2,4 GHz band (microgolven, draadloze LAN-apparatuur, andere met <i>Bluetooth</i> uitgeruste apparatuur enz.) uitzendt? Staat het met <i>Bluetooth</i> uitgeruste apparaat te ver van het systeem verwijderd, of bevindt er zich een obstakel tussen? Is het met <i>Bluetooth</i> uitgeruste apparaat op een functie ingesteld waarbij <i>Bluetooth</i> draadloze communicatie mogelijk is? Is de paring niet geslaagd, of heeft het systeem of het met <i>Bluetooth</i> uitgeruste apparaat de vorige paringsinstelling gewist? Wordt het apparaat dat u probeert aan te sluiten door een profiel ondersteund?	Als dat het geval is moet deze apparatuur van het systeem verwijderd worden of moet andere apparatuur die elektromagnetische golven uitzendt niet meer worden gebruikt. Plaats het met <i>Bluetooth</i> uitgeruste apparaat in dezelfde ruimte zonder obstakels ertussen, en binnen een bereik van 10 m *. * Alleen het aanbevolen bereik. Het feitelijk mogelijke communicatiebereik varieert afhankelijk van de omgeving. Controleer de instellingen op het met <i>Bluetooth</i> uitgeruste apparaat. Voer de paringsprocedure nogmaals uit. Gebruik s.v.p. een met <i>Bluetooth</i> uitgerust apparaat dat A2DP ondersteunt.

Wanneer er een USB-geheugenapparaat is aangesloten

Probleem	Controle	Oplossing
Het USB-opslagapparaat wordt niet herkend.	Is het USB-opslagapparaat op de juiste wijze aangesloten? Is het USB-opslagapparaat via een USB-hub aangesloten? Wordt het USB-opslagapparaat door dit systeem ondersteund?	Sluit het apparaat stevig aan (geheel ingestoken). Dit apparaat ondersteunt geen USB-hubs. Sluit het USB-opslagapparaat rechtstreeks aan. Dit apparaat herkent alleen USB-apparaten die bedoeld zijn voor gegevensopslag. Dit apparaat is geschikt voor draagbare flash-geheugenapparaten en digitale muzikspelers. Alleen de bestandssystemen FAT16 en FAT32 worden ondersteund. Andere bestandssystemen (exFAT, NTFS, HFS enz.) worden niet ondersteund. USB flash drive die USB 2.0 ondersteunt kan worden gebruikt. Het gebruik van drivers voor harde schijven wordt niet door dit apparaat ondersteund.
Het bestand kan niet worden afgespeeld.	Is het bestand auteursrechtelijk beschermd (door DRM)? Dit duidt niet op een storing in de werking van dit apparaat.	Schakel het apparaat uit en daarna weer in. Sommige USB-opslagapparaten worden niet op de juiste wijze herkend. Auteursrechtelijk beschermde bestanden kunnen niet worden afgespeeld. Bestanden die op een computer zijn opgeslagen kunnen niet worden afgespeeld. Het is mogelijk dat sommige bestanden niet kunnen worden afgespeeld.

Probleem	Controle	Oplossing
Mappen of bestandsnamen worden niet juist of helemaal niet aangegeven.	Bevatten de map- of bestandsnamen meer dan 30 tekens?	Het maximum aantal tekens dat voor de map en bestandsnamen kan worden weergegeven is 30.
Map- of bestandsnamen worden niet in alfabetische volgorde weergegeven.	Dit duidt niet op een storing in de werking van dit apparaat.	De volgorde waarin de map- en bestandsnamen worden weergegeven is afhankelijk van de volgorde waarin de mappen of bestanden op het USB-opslagapparaat zijn opgenomen.
Herkenning van het USB-opslagapparaat neemt veel tijd in beslag.	Wat is de capaciteit van de USB-opslagapparaten?	Het duurt even voordat de gegevens zijn geladen als een USB-opslagapparaat met grote capaciteit wordt aangesloten (dit kan enkele minuten in beslag nemen).
Er is geen stroomtoevoer naar het USB-opslagapparaat.	Verschijnt de aanduiding AUTH ERR op het display op het voorpaneel? Er wordt geen stroom toegevoerd als het stroomverbruik te hoog is.	<p>Schakel het apparaat uit en daarna weer in.</p> <p>Schakel het apparaat uit, verwijder het USB-opslagapparaat en sluit het weer aan.</p> <p>Druk op INPUT om over te schakelen naar een andere ingangsbron en schakel dan terug naar de USB-stand.</p>

Ingeval van aansluiting van een iPod/iPhone/iPad mini

Probleem	Oplossing
Kan de iPod/iPhone/iPad mini niet bedienen met de afstandsbediening.	Zorg ervoor dat de iPod/iPhone/iPad mini op de juiste wijze is aangesloten (zie <i>Aansluiten van uw iPod/iPhone</i> op bladzijde 16).
De iPod/iPhone/iPad mini werkt niet.	Zorg ervoor dat de iPod/iPhone/iPad mini op de juiste wijze is aangesloten (zie <i>Aansluiten van uw iPod/iPhone</i> op bladzijde 16). Als de iPod/iPhone/iPad mini onvoorzien is gestopt, probeer de iPod/iPhone/iPad mini dan te resetten en sluit deze opnieuw op het apparaat aan.

Af speelbare schijven en indelingen

Audio CD	<ul style="list-style-type: none"> In de audiohandel verkrijgbare audio-CD's CD-R/-RW/-ROM discs met muziek die is opgenomen in het CD-DA formaat
WMA	WMA-bestanden die op CD-R/-RW/-ROM-schijven zijn opgenomen of USB-opslagapparatuur
MP3	MP3-bestanden die op CD-R/-RW/-ROM-schijven of USB-opslagapparaten zijn opgenomen

- **Alleen discs die gefinaliseerd zijn kunnen worden afgespeeld.**
- Discs die zijn opgenomen in de packet-write-modus (UDF-indeling) zijn niet compatibel met dit apparaat.
- De hierin genoemde ondernemingen en productnamen zijn handelsmerken of geregistreerde handelsmerken van de betreffende ondernemingen.
- Alleen discs die zijn opgenomen volgens de ISO9660 niveau 1, niveau 2 en Joliet-normen kunnen worden afgespeeld.
- Bestanden met een DRM (Digital Rights Management) beveiliging kunnen niet worden afgespeeld.



Opmerking

- Dit apparaat is niet geschikt voor multisessie-discs of multiborder-opnamen.
- Multisessie/multiborder-opname is een opnamemethode waarbij de gegevens op een enkele disc worden opgenomen in meerdere sessies of tussen twee of meer begrenzings ("borders"). Een "sessie" of een "border" is een complete opname-eenheid, bestaande uit een volledig stel gegevens vanaf de intro tot en met het slotakkoord of de aftiteling.

Omtrent kopieerbeveiligde CD's

Dit apparaat is ontworpen om te voldoen aan de specificaties van het audio-CD formaat. Dit apparaat is niet geschikt voor het afspelen of voor andere functies van discs die niet voldoen aan deze specificaties.

Geschiedte audiobestandsformaten

- Dit apparaat is niet geschikt voor verliesvrije codering.

Let op tijdens het gebruik

Wanneer het apparaat wordt verplaatst

Controleer of er geen disc in het apparaat zit en maak de iPod/iPhone/iPad mini los voordat u het apparaat verplaatst. Druk vervolgens op **STANDBY/ON**, wacht totdat "**STANDBY**" op de hoofddisplay verdwijnt en schakel dan het apparaat uit en verwijder het netsnoer. Schade kan ontstaan als het systeem wordt vervoerd of verplaatst terwijl er zich een schijf in bevindt, of als een ander apparaat op de connectorpoort van de iPod/iPhone, het iPod/iPhone-aansluitpunt of de **AUDIO IN**-miniplugsteker is aangesloten.

Plaats van installatie

- Kies een stabiele plaats in de buurt van de TV of de stereo-installatie waarmee u het apparaat gebruikt.
- Plaats het apparaat niet bovenop een TV of kleurenmonitor. Installeer de receiver ook niet in de buurt van een cassette-deck en overige apparatuur die voor magnetische krachten gevoelig is.

Vermijd de volgende locaties:

- Plaatsen die aan direct zonlicht zijn blootgesteld.
- Vochtige of slecht geventileerde plaatsen
- Zeer warme plaatsen
- Plaatsen die aan trillingen onderhevig zijn
- Plaatsen met veel stof of tabaksrook
- Plaatsen die blootstaan aan roet, stoom of hitte (van bijv. keukens)

Plaats nooit een voorwerp bovenop het apparaat

Plaats nooit enig voorwerp bovenop het apparaat.

Zorg ervoor dat de ventilatiegaten vrij zijn.

Plaats het apparaat niet op een wollig kleedje of deken, op een bed of sofa, en leg er nooit een doek overheen. Bij onvoldoende ventilatie kunnen de inwendige onderdelen oververhit en beschadigd raken.

Niet aan hitte blootstellen.

Plaats het apparaat niet bovenop een versterker of ander apparaat dat warmte afgeeft. Als de receiver op een rek wordt gemonteerd, plaats hem dan op een schap onder de versterker om de warmte die door de versterker of ander audiocomponent wordt afgegeven te vermijden.

- Schakel het apparaat uit wanneer u het apparaat niet gebruikt.
- Afhankelijk van de ontvangstonstandigheden kunnen er strepen in het TV-beeld verschijnen of kan er storing in de radio-ontvangst klinken wanneer het apparaat aan staat. Als dit zich voordoet, schakelt u het apparaat uit.

Over condensvocht

Als het apparaat direct van een koude omgeving in een warme kamer wordt geplaatst ('s winters bijvoorbeeld), of als de kamer waarin het apparaat staat plotseling snel wordt verwarmd, kan er vocht uit de lucht in het inwendige van het apparaat condenseren (als druppeltjes op de lens enz.). Na dergelijke condensatie zal het apparaat niet goed werken, zodat u geen discs kunt afspelen. Laat het apparaat dan 1 tot 2 uur lang (afhankelijk van de hoeveelheid condensatie) ongebruikt aan staan, totdat het condensvocht verdampt is. Wanneer alle condens is verdampt, zal het apparaat weer normaal werken. Condensatie kan ook 's zomers optreden, als het apparaat direct in de koude luchtstroom van een airconditioning staat. Wanneer dit gebeurt, verplaatst u het apparaat naar een andere plek.

Reiniging van het product

- Trek altijd eerst de stekker uit het stopcontact, voordat u het apparaat gaat reinigen.
- Veeg het apparaat schoon met een zachte doek. Gebruik ingeval van hardnekkig vuil een zachte doek die in neutraal wasmiddel is gedompeld dat met 5 of 6 delen water is opgelost, wring hem goed uit, verwijder het vuil, en reinig dan nogmaals met een zachte en droge doek.
- Door gebruik van alcoholverduunners, wasbenzine, insecticiden, enz. kan de bedrukking of de lak loskomen. Laat ook niet langdurig plastic of rubber voorwerpen tegen het apparaat aan liggen, want ook dat kan de afwerking aantasten.
- Als een chemisch geïmpregneerde reinigingsdoek wordt gebruikt, lees dan zorgvuldig de waarschuwingen die bij de doek worden gegeven.

Reinigen van het disc-lensje

- Bij normaal gebruik hoort het lensje van dit apparaat niet vuil te worden, maar als er mogelijk stof of vuil op is gekomen, raadpleegt u dan uw dichtstbijzijnde Pioneer servicecentrum. Lensreinigers voor spelers zijn in de handel verkrijgbaar, maar sommige kunnen schade aan het lensje veroorzaken, dus we raden het gebruik ervan af.

Behandeling van discs

Bewaren

- Plaats schijven altijd in hun cover en bewaar ze rechtop, waarbij hitte, vocht, plaatsen die blootstaan aan direct zonlicht en zeer koude plaatsen dienen te worden vermeden.
- Lees de waarschuwingen die bij de schijf worden gegeven.

Reiniging van schijven

- De schijven kunnen mogelijk niet worden afgespeeld als ze vingerafdrukken of stof bevatten. Gebruik in dat geval bijv. een reinigingsdoek en reinig de schijf voorzichtig aan de binnen- en buitenzijde. Gebruik geen vervuilde reinigingsdoeken.



- Gebruik geen wasbenzine, verdunner of andere vluchtige chemische stoffen. Gebruik ook geen LP-spray of antistatische middelen.
- Gebruik ingeval van hardnekkig vuil een zachte doek die in water is gedompeld, wring hem goed uit, verwijder het vuil, en neem dan het vocht af met een droge doek.
- Gebruik geen beschadigde (gebroken of verbogen) schijven.
- Zorg ervoor dat het contactoppervlak van de schijven niet bekrast of vervuuld raakt.
- Bevestig geen papertjes of stickers op de schijven. Daardoor kunnen de schijven verbuigen, waardoor ze niet meer kunnen worden afgespeeld. N.B. er bevinden zich meestal labels op gehuurde schijven, en de label kan zijn doortrokken van de lijm. Controleer of er zich geen lijm bevindt rondom de randen van de labels voordat gehuurde schijven worden gebruikt.

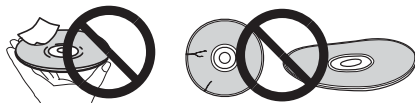

Informatie over schijven met speciale vormen

Gebruik in dit apparaat geen discs met afwijkende vormen (zeshoekig, hartvormig e.d.). Probeer niet om dergelijke discs af te spelen, want dat kan dit apparaat beschadigen.



Gegevens over de iPod/iPhone







"Gemaakt voor iPod" en "Gemaakt voor iPhone" wil zeggen dat een elektronische accessoire speciaal ontwikkeld is voor verbinding met respectievelijk een iPod of iPhone en door de maker gewaarborgd is als conform de Apple werkingsnormen. Apple is niet verantwoordelijk voor de werking van dit apparaat en voor het voldoen aan de veiligheidsnormen en wettelijke normen. Houd er rekening mee dat het gebruik van dit accessoire met iPod of iPhone invloed kan hebben op de draadloze prestatie.

iPhone, iPod, iPod nano en iPod touch zijn handelsmerken van Apple Inc., gedeponeerd in de V.S. en andere landen.

Alle instellingen op de beginstand terugzetten

Volg onderstaande stappen om alle instellingen terug te stellen op de standaardinstellingen.

- 1 Druk op  STANDBY/ON om het apparaat in te schakelen.**
- 2 Druk op CD van de afstandsbediening of druk herhaaldelijk op INPUT van het hoofdapparaat om de CD-ingang te selecteren.**
- 3 Druk op  OPEN/CLOSE om de elektrische cd-schuifdeur te openen.**
- 4 Druk op  STANDBY/ON terwijl u  ingedrukt houdt.**

Gebruik de toetsen op het bovenpaneel van dit apparaat. "DEFAULT" wordt weergegeven en de instellingen worden op de beginstand teruggezet. Het apparaat is uitgeschakeld.

Specificaties

- Versterkergedeelte**

RMS-uitgangsvermogen: 10 W + 10 W
(1 kHz, 10 %, T.H.D., 8 Ω)

- Tunergedeelte**

Frequentiebereik (FM) 87,5 MHz tot 108 MHz
Antenne-ingang (FM) 75 Ω ongebalanceerd

- Diverse**

iPod/iPhone aansluiting 5 V, 1 A
Aansluitpunt iPod/iPhone 5 V, 1 A
Voedingsbron AC 100 V tot 240 V, 50 Hz/60 Hz
Stroomverbruik
Power on 25 W
Powerstand-by 0,5 W of minder
Afmetingen 430 mm (B) x 218 mm (H) x 114 mm (D)
Gewicht (zonder verpakking) 2,9 kg

- Luidspreker**

Type
Passieve radiator
Volledig toonbereik 6,6 cm conus
Passieve straler 7,7 cm conus
Frequentiebereik van de weergave 60 Hz tot 20 kHz

- Accessoires**

Afstandsbediening 1
Netadapter 1
Verwisselbaar paneel 2
AAA-batterijen (R03) 2
FM-draadantenne 1
iPhonehouder 1
Garantiebewijs
Handleiding (dit document)

-  **Opmerking**

- De technische gegevens en het ontwerp kunnen met het oog op verbeteringen zonder voorafgaande kennisgeving worden gewijzigd.

© 2013 PIONEER CORPORATION.
Alle rechten voorbehouden.

ATENCIÓN

PARA PREVENIR EL PELIGRO DE CHOQUE ELÉCTRICO NO REMOVER LA TAPA NI LAS PARTES DENTRO NO UTILIZADAS, LLAMAR UNA PERSONA CUALIFICADA.

D3-4-2-1-1_B1_Es

ADVERTENCIA

Este aparato no es impermeable. Para evitar el riesgo de incendio y de descargas eléctricas, no ponga ningún recipiente lleno de líquido (como pueda ser un vaso o un florero) cerca del aparato ni lo exponga a goteo, salpicaduras, lluvia o humedad.

D3-4-2-1-3_A1_Es

ADVERTENCIA

Para evitar el peligro de incendio, no ponga nada con fuego encendido (como pueda ser una vela) encima del aparato.

D3-4-2-1-7a_A1_Es

ADVERTENCIA

Las ranuras y aberturas de la caja del aparato sirven para su ventilación para poder asegurar un funcionamiento fiable del aparato y para protegerlo contra sobrecalentamiento. Para evitar el peligro de incendio, las aberturas nunca deberán taparse ni cubrirse con nada (como por ejemplo, periódicos, manteles, cortinas) ni ponerse en funcionamiento el aparato sobre una alfombra gruesas o una cama.

D3-4-2-1-7b*_A1_Es

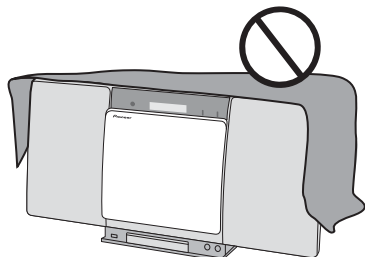

Entorno de funcionamiento

Temperatura y humedad del entorno de funcionamiento +5 °C a +35 °C; menos del 85 % de humedad relativa (rejillas de refrigeración no obstruidas)
No instale este aparato en un lugar mal ventilado, ni en lugares expuestos a alta humedad o a la luz directa del sol (o de otra luz artificial potente).

D3-4-2-1-7c*_A1_Es

Cuando utilice este aparato, confirme la información sobre la seguridad indicada en la parte inferior de la unidad y la etiqueta del adaptador de CA.

D3-4-2-2-4_B1_Es

Este producto es para tareas domésticas generales. Cualquiera avería debida a otra utilización que tareas domésticas (tales como el uso a largo plazo para motivos de negocios en un restaurante o el uso en un coche o un barco) y que necesita una reparación hará que cobrarla incluso durante el período de garantía.

K041_A1_Es

PRECAUCIÓN

El interruptor de la alimentación **STANDBY/ON** de este aparato no corta por completo toda la alimentación de la toma de corriente de CA. Puesto que el cable de alimentación hace las funciones de dispositivo de desconexión de la corriente para el aparato, para desconectar toda la alimentación del aparato deberá desenchufar el cable de la toma de corriente de CA. Por lo tanto, asegúrese de instalar el aparato de modo que el cable de alimentación pueda desenchufarse con facilidad de la toma de corriente de CA en caso de un accidente. Para evitar correr el peligro de incendio, el cable de alimentación también deberá desenchufarse de la toma de corriente de CA cuando no se tenga la intención de utilizarlo durante mucho tiempo seguido (por ejemplo, antes de irse de vacaciones).

D3-4-2-2-2a*_A1_Es

PRECAUCIÓN

Este aparato es un producto de láser de clase 1 clasificado como tal en Seguridad de productos de láser, IEC 60825-1:2007.

PRODUCTO LASER CLASE 1

D58-5-2-2a_A1_Es

ADVERTENCIA

Guarde las piezas pequeñas fuera del alcance de los niños. Si las ingirieran accidentalmente, póngase de inmediato en contacto con un médico.

D41-6-4_A1_Es

Información para los usuarios en la recogida y tratamiento de los equipos al final de su vida y de las pilas y baterías usadas.

(Símbolo para
electrónicos)



Estos símbolos en los productos, embalaje, y/o en los documentos que los acompañan significan que los productos electrónicos al final de su vida, las pilas y baterías no deben mezclarse con los residuos generales de su hogar.

Para el tratamiento adecuado, recuperación y reciclado de los productos vieos y las pilas usadas, por favor deposítelos en los puntos de recogida de acuerdo con su legislación nacional.

(Símbolo para
pilas y baterías)



Mediante el tratamiento correctamente de estos productos y pilas, ayudar a preservar los recursos y prevenir cualquier efecto negativo en la salud humana y el medio ambiente que podría surgir por una inadecuada manipulación de los desperdicios.

Para más información sobre recogida y reciclado de los productos vieos, pilas y baterías, por favor contacte con su municipio, sobre localización de los puntos limpios o diríjase al punto de venta donde compró los productos.

Estos símbolos sólo son válidos en la Unión Europea.

Para países fuera de la Unión europea:

Si desea eliminar estos artículos, por favor contactar con las autoridades locales o el distribuidor y pida por el método correcto de tratamiento.



Pb

K058a_A1_Es

Advertencias sobre el adaptador de CA

- Cuando retire el adaptador de CA de la toma de corriente, hágalo sujetando fuertemente el cuerpo del adaptador. Si en lugar de ello tira del cable de alimentación, el adaptador podría dañarse, lo que a su vez podría provocar un incendio o descarga eléctrica.
- No enchufe ni desenchufe el adaptador de CA con las manos mojadas, ya que podría recibir una descarga eléctrica.
- Enchufe el adaptador de CA en la toma de corriente y asegúrese de que lo ha introducido hasta el fondo. Una introducción parcial del enchufe podría generar calor y provocar un incendio. Además, si alguien tocara las clavijas conectadas del adaptador, podría recibir una descarga eléctrica.
- No enchufe el adaptador de CA en una toma de corriente en la que, pese a haberse introducido el enchufe hasta el fondo, éste no ha quedado firmemente sujeto. Podría generarse calor y producirse un incendio. Consulte con su distribuidor o con un electricista acerca de cómo sustituir la toma de corriente.
- No deberá colocar la unidad ni ningún mueble, etc., sobre el cable de alimentación, a fin de evitar que éste quede atrapado. Nunca haga un nudo en el cable ni lo ate a otros cables. Los cables de alimentación deberán colocarse de tal modo que la probabilidad de que alguien los pise sea mínima. Si el adaptador de CA o el cable de alimentación estuvieran dañados, podrían dar lugar a un incendio o provocarle una descarga eléctrica. Compruebe cada cierto tiempo el adaptador de CA y el cable de alimentación. Si advierte que están dañados, solicite al servicio técnico autorizado de PIONEER más cercano o a su distribuidor que procedan a reemplazarlos.

Advertencia para las ondas de radio

Esta unidad utiliza una frecuencia de ondas de radio de 2,4 GHz, la cual es una banda utilizada por otros sistemas inalámbricos (hornos microondas, teléfonos inalámbricos, etc.).

En caso de que aparezca ruido en la imagen del televisor, existirá la posibilidad de que esta unidad (incluyendo los productos compatibles con esta unidad) esté causando interferencias de la señal con el conector de entrada de antena de su televisor, vídeo, sintonizador vía satélite, etc.

En este caso, aumente la distancia entre el conector de entrada de antena y esta unidad (incluyendo los productos compatibles con esta unidad).

- Pioneer no se hace responsable de ningún fallo del producto Pioneer compatible debido a un error de comunicación/fallos de funcionamiento asociados con su conexión a la red y/o su equipo conectado. Póngase en contacto con su proveedor de servicios de Internet o con el fabricante del equipo de la red.
- Para usar Internet se necesita un contrato diferente con un proveedor de servicios de Internet y abonar esos servicios.

PRECAUCIONES CONCERNIENTES A LA MANIPULACIÓN DEL CABLE DE ALIMENTACIÓN

Tome el cable de alimentación por la clavija. No extraiga la clavija tirando del cable. Nunca toque el cable de alimentación cuando sus manos estén mojadas, ya que esto podría causar cortocircuitos o descargas eléctricas. No coloque la unidad, algún mueble, etc., sobre el cable de alimentación. Asegúrese de no hacer nudos en el cable ni de unirlo a otros cables. Los cables de alimentación deberán ser dispuestos de tal forma que la probabilidad de que sean pisados sea mínima. Un cable de alimentación dañado podrá causar incendios o descargas eléctricas. Revise el cable de alimentación está dañado, solicite el reemplazo del mismo al centro de servicio autorizado PIONEER más cercano, o a su distribuidor.

5002*_A1_Es

Gracias por comprar un producto Pioneer.

Le sugerimos que lea atentamente este manual de instrucciones a fin de que aprenda a utilizar su equipo de manera adecuada. Después de leer las instrucciones, guárdelas en un lugar seguro para poderlas consultar en el futuro.

Índice

01 Antes de comenzar

Contenido de la caja	5
Colocación de las pilas en el mando a distancia	5
Utilización del mando a distancia	6

02 Nombres y funciones de los controles

Mando a distancia	7
Empleo mural de la unidad	8
Panel frontal	9
Panel superior/Panel posterior	10
Cómo cambiar el panel desmontable	11

03 Conexiones

Conexión de la antena	12
Uso de antenas exteriores	12
Para enchufar	12

04 Primeros pasos

Para encender la unidad	13
Ajuste del reloj	13
Control general	13
Función de entrada	13
Control de brillo del display	13
Ajuste automático del volumen	13
Control del volumen	13
Muting	14
Controles de sonido	14
Equalizer	14
Control P.BASS	14
Control de bajos/agudos	14
Configuración del despertador	14
Cómo restablecer el despertador	15
Cómo cancelar el despertador	15
Empleo del temporizador de conexión automática	15
Empleo del temporizador de desconexión automática	15
Uso de auriculares	15

05 Reproducción de un iPod/iPhone/iPad mini

Modelos de iPod/iPhone/iPad mini compatibles	16
Conexión de un iPod/iPhone	16
Conexión del iPod/iPhone/iPad mini mediante el soporte de iPhone facilitado	17
Reproducción de un iPod/iPhone/iPad mini	17

06 Reproducción de discos

Reproducción de discos o archivos	18
Reproducción avanzada de CD o disco de MP3/WMA	19
Búsqueda directa de pistas	19
Repetición de la reproducción	19
Reproducción aleatoria	19
Reproducción programada (CD o MP3/WMA)	20
Sobre la descarga de archivos MP3/WMA	20
Sobre el orden de reproducción de la carpeta	20
Especifique la carpeta que desea reproducir	21
Cómo cambiar el contenido visualizado	21

07 Reproducción USB

Reproducción de dispositivos de almacenamiento USB	22
Repetición de la reproducción	22
Reproducción aleatoria	23
Especifique la carpeta que desea reproducir	23
Cómo cambiar el contenido visualizado	23
Reproducción en el orden deseado (reproducción programada)	23

08 Uso del sintonizador

Cómo escuchar emisoras de radio	24
Sintonización	24
Presintonización de emisoras	24
Para recuperar una emisora memorizada	25
Para explorar las emisoras preajustadas	25
Para borrar toda la memoria preconfigurada	25
Empleo del sistema de datos radiofónicos (RDS)	25
Introducción al RDS	25
Búsqueda de programas RDS	25
Información proporcionada por RDS	26
Cómo utilizar la Memoria Automática de Estaciones Programadas (ASPM)	26
Notas sobre el funcionamiento del RDS	26

09 Otras conexiones

Conexión de componentes auxiliares	27
--	----

10 Reproducción de música con Bluetooth®

Reproducción de música empleando la tecnología inalámbrica Bluetooth	28
Sincronización con la unidad (registro inicial)	28
Cómo escuchar música en la unidad desde un dispositivo habilitado para Bluetooth	29
Precaución con las ondas radioeléctricas	29
Alcance de operación	29
Reflejos de ondas radioeléctricas	30
Precauciones relacionadas con los productos compatibles con esta unidad	30

11 Información adicional

Detección y solución de problemas	31
Discos y formatos que pueden reproducirse	34
Acerca de los CD protegidos contra la copia	34
Formatos de archivos de audio compatibles	34
Observaciones sobre el uso de este receptor	34
Cuando traslade esta unidad	34
Dónde instalar el receptor	34
No ponga objetos sobre esta unidad	35
Acerca de la condensación	35
Cómo limpiar el receptor	35
Limpieza de la lente	35
Manipulación de discos	35
Almacenaje de los discos	35
Cómo limpiar los discos	35
Sobre los discos con formas especiales	36
Acerca de iPod/iPhone	36
Restauración de todos los ajustes a los ajustes predeterminados	36
Especificaciones	37

Capítulo 1:

Antes de comenzar

Contenido de la caja

Al abrir la caja, confirme que la misma contiene los siguientes accesorios:

- Mando a distancia
- Adaptador de CA
- Panel intercambiable x 2
- Pilas AAA (R03) x 2
- Antena de hilo de FM
- Soporte para iPhone
- Tarjeta de garantía
- Manual de instrucciones (este manual)

Colocación de las pilas en el mando a distancia

1 Abra la tapa trasera e introduzca las pilas como se muestra a continuación.

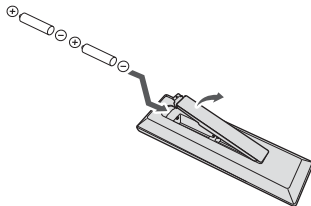

2 Cierre la tapa trasera.

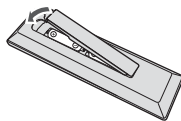

Las pilas que se incluyen con el aparato tienen como fin que usted pueda verificar el funcionamiento del producto y es posible que no duren mucho tiempo. Le recomendamos el empleo de pilas alcalinas porque tienen una vida útil de servicio más larga.

⚠ PRECAUCIÓN

- Cuando introduzca las pilas, asegúrese de no causar daños en los muelles de los terminales ⊖ de las pilas. Podría provocar que las baterías experimenten alguna fuga o que se calienten en exceso.



Introduzca la batería de modo que el polo ⊖ quede alineado con el terminal ⊖ del mando a distancia.



Si una batería presiona en exceso el terminal ⊖, hasta doblarlo y deformarlo, existe el riesgo de que la batería alcalina provoque un cortocircuito.

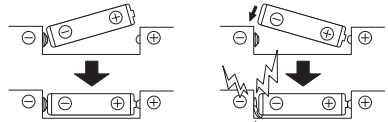

El terminal ⊖ está deformado.

- No utilice ninguna otra pila distinta de las especificadas. Tampoco use una pila nueva junto con otra usada.
- Cuando instale las pilas en el mando a distancia, colóquelas en el sentido correcto, según indican las marcas de polaridad (⊕ y ⊖).
- No caliente las pilas ni las desmonte, y no las tire al fuego ni al agua.
- Las pilas pueden tener diferente tensión, a pesar de ser del mismo tamaño y forma. No use juntas pilas de tipos diferentes.
- Para impedir la fuga del líquido de las pilas, retírelas si no piensa usar el mando a distancia durante mucho tiempo (1 mes o más). Si advirtiera la presencia de fugas en las pilas, limpie cuidadosamente el interior del compartimiento e introduzca pilas nuevas. Si el electrolito de una pila entrara en contacto con su piel, lave la parte afectada con mucha agua.
- Al desechar pilas gastadas, deberá cumplir las regulaciones gubernamentales o las normas de las instituciones medioambientales públicas que se apliquen en su país/área.

• ADVERTENCIA

No use ni guarde pilas en lugares expuestos a la luz solar directa o en lugares con un calor excesivo, como el interior de un coche o cerca de un calefactor. Esto puede ocasionar fugas en las pilas, que se sobrecalienten, exploten o se incendien. También puede reducir su duración o rendimiento.

Utilización del mando a distancia

El mando a distancia tiene un alcance de unos 7 metros en un ángulo de 30° desde el sensor remoto.

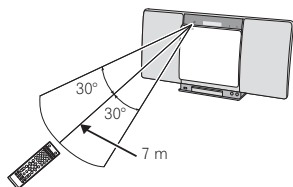

Cuando utilice el mando a distancia, recuerde lo siguiente:

- Asegúrese de que no haya obstáculos entre el mando a distancia y el sensor remoto de la unidad.
- El funcionamiento del mando a distancia puede no ser fiable si la luz solar o una iluminación incandescente están incidiendo en el sensor remoto de la unidad.
- Los mandos a distancia de dispositivos diferentes pueden interferir entre sí. Evite el uso de otros mandos a distancia situados cerca de esta unidad.
- Cambie las pilas si observa una disminución en el alcance de funcionamiento del mando a distancia.

Capítulo 2:

Nombres y funciones de los controles

Mando a distancia

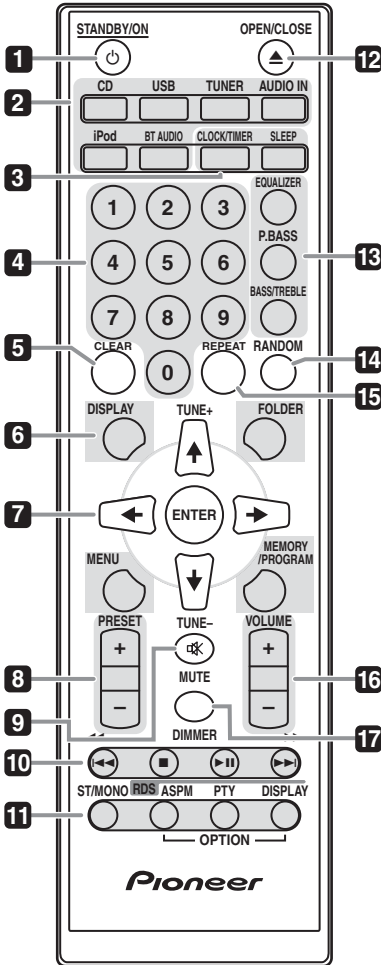

1 **STANDBY/ON**

Alterna el receptor entre encendido y modo de espera (página 13).

2 **Botones de función de entrada**

Utilícelos para seleccionar la fuente de entrada para este receptor (páginas 17, 18, 22, 24, 27 y 28).

3 **Botones de control CLOCK/TIMER**

Se utiliza para ajustar la hora, así como para ajustar y verificar los temporizadores (página 13).

SLEEP

Consulte *Empleo del temporizador de desconexión automática* en la página 15.

4 **Botones numéricos (del 0 al 9)**

Permiten introducir números (página 19).

5 **CLEAR**

Permite desactivar la reproducción programada (página 20).

6 **Botones de control DISPLAY**

Permiten cambiar la visualización de las canciones que se están reproduciendo desde un CD o USB (página 21).

FOLDER

Permite seleccionar la carpeta del disco MP3/WMA o de un dispositivo de almacenamiento masivo USB (página 20).

MENU

Permite acceder al menú.

MEMORY/PROGRAM

Permite memorizar o programar el disco MP3/WMA (página 20).

7 **(TUNE +/-), ENTER**

Permiten seleccionar/cambiar los modos y la configuración del sistema, así como confirmar acciones.

TUNE +/- – permite buscar frecuencias de radio (página 24).

8 **PRESET +/-**

Utilícelos para seleccionar presintonías (página 25).

9 **MUTE**

Silencia/restablece el sonido (página 14).

10 **Botones para el control de reproducción**

Permiten controlar cada función después de haberla seleccionado usando los botones de función de entrada (página 18).

11 Botones de control Tuner ST/MONO

Permiten alternar el modo de sonido entre estéreo y monoaural (página 24).

RDS ASPM

Permite buscar en la memoria de programación automática de emisoras RDS (página 25).

RDS PTY

Utilícelo para buscar tipos de programas RDS (página 25).

RDS DISPLAY

Permite cambiar la visualización de RDS para el modo de información (página 25).

12 OPEN/CLOSE

Permite abrir o cerrar la puerta eléctrica deslizante de la unidad de CD (página 18).

13 Botones de control del sonido

Permiten ajustar la calidad del sonido (página 14).

14 RANDOM

Permite reproducir de forma aleatoria el orden de reproducción de las pistas de un CD, iPod o USB (página 19).

15 REPEAT

Permite cambiar el ajuste de reproducción repetida de un CD, iPod o USB (página 19).

16 Botones de control Volume

Úselo para ajustar el volumen de audición (página 13).

17 DIMMER

Oscurece o ilumina la pantalla. Se pueden seleccionar cuatro niveles de luminosidad (página 13).

Empleo mural de la unidad

Si cuelga la unidad en una pared, asegure fuertemente los tornillos de sujeción mural (de venta en establecimientos especializados), y confirme que la pared es lo bastante resistente como para soportar la unidad de forma segura. Si los materiales o la resistencia de la pared no pueden soportar el peso de la unidad, existe el riesgo de que esta se caiga.

1 Asegure los tornillos de sujeción mural en la pared, dejando entre ellos la distancia de separación especificada (130 mm).

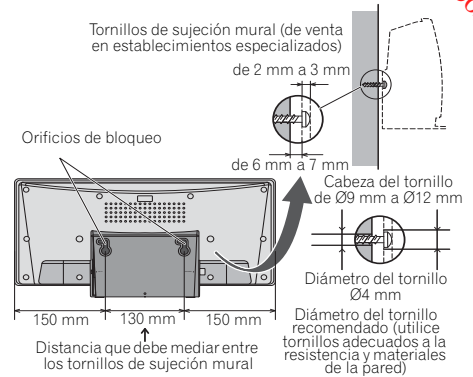

2 Introduzca los tornillos de sujeción mural en los orificios de bloqueo.

3 Deslice la unidad hacia la izquierda (unos 10 mm) para que la misma quede en la posición correcta.

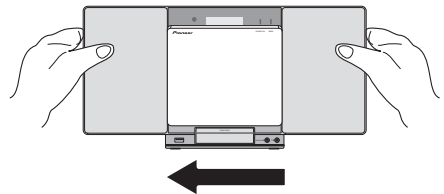

Nota

- Si instala la unidad en la pared, según el modo en que la misma se haya colocado, existe el riesgo de que se caiga. Extreme las precauciones para evitar accidentes.
- Coloque/instale la unidad en un lugar que sea lo bastante resistente para soportar el peso de la misma. Si desconoce la resistencia, etc. de la pared, consúltelo con un profesional.
- La empresa no se hace responsable de ningún accidente o daños causados por una instalación/ colocación inadecuada, un uso incorrecto, modificaciones, desastres naturales, etc.
- Coloque todos los cables a lo largo de la pared para evitar que alguien pueda tropezar con ellos.
- No cambie el panel desmontable mientras la unidad esté colgada en una pared.
- Cuando la unidad esté colgada en una pared, extreme las precauciones para asegurarse de que su iPod/ iPhone no pueda caerse.
- No sujete la unidad por el conector de iPod/iPhone.

Panel frontal

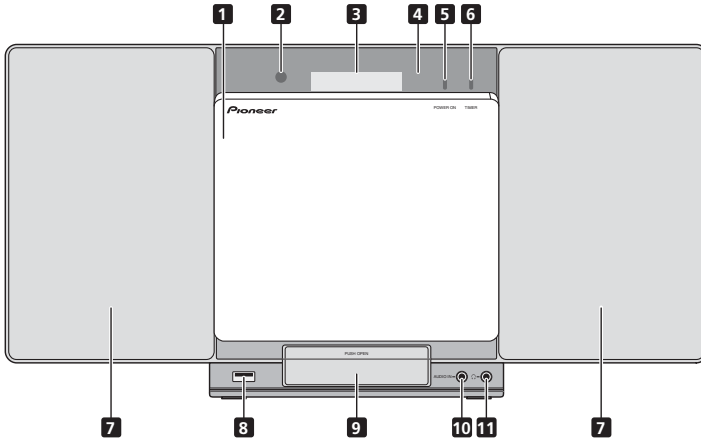

1 Puerta eléctrica deslizante de la unidad de CD

2 Sensor del mando a distancia

Recibe las señales del mando a distancia.

3 Display principal

4 Panel visualizador

5 Indicador POWER ON

Este indicador se enciende cuando se conecta la alimentación.

6 Indicador TIMER

Se ilumina cuando se ha apagado la unidad pero se ha activado el temporizador.

7 Altavoz

8 Terminal de iPod/iPhone

Permite conectar un dispositivo de almacenamiento masivo USB o un Apple iPod/iPhone/iPad mini como fuente de audio (páginas 17 y 22).

9 Puerto del conector del iPod/iPhone

Para conectar el iPod/iPhone, pulse la tapa PUSH OPEN (página 16).

10 Toma de AUDIO IN

Permite conectar un componente auxiliar mediante un cable con miniclavija estéreo (página 27).

11 Toma de auriculares

Utilícela para conectar un par de auriculares. Cuando se conecta un par de auriculares, los altavoces no emiten sonido (página 15).

Panel superior/Panel posterior

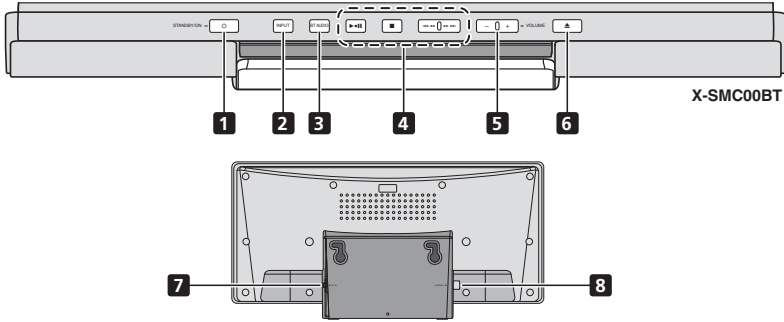

1 Botón \odot STANDBY/ON
 Alterna el receptor entre encendido y modo de espera (página 13).

2 Botón INPUT
 Permite seleccionar la fuente de entrada.

3 Botón EQ (X-SMC00)
 Se emplea al cambiar el modo de sonido (página 14).

Botón BT AUDIO (X-SMC00BT)
 Se utiliza para reproducir música desde un dispositivo con funcionalidad *Bluetooth* (página 28).

4 Botones para el control de reproducción
 Permiten seleccionar la pista o archivo que se desea reproducir. Detener la reproducción actual. Detener o reanudar la reproducción desde el punto en el que la misma se ha detenido.

5 VOLUME +/-
 Úselo para ajustar el volumen de audición (página 13).

6 Botón de apertura/cierre de la bandeja del disco
 Permite abrir o cerrar la puerta eléctrica deslizando de la unidad de CD (página 18).

7 Terminal de DC IN
 Conecte el adaptador de CA suministrado (página 12).

8 Conector de la antena de FM
 Conecte aquí la antena de FM suministrada (página 12).

Cómo cambiar el panel desmontable

⚠ PRECAUCIÓN

- Cambie el panel desmontable sobre una superficie estable.
- No cambie el panel desmontable mientras la unidad esté colgada en una pared.
- Cuando cambie el panel desmontable, proceda con cuidado para no rayar ni dañar el panel visualizador.
- No someta el panel desmontable a una fuerza excesiva.
- Si el panel no se coloca correctamente, existe el riesgo de que las operaciones de apertura y cierre no se lleven a cabo correctamente. Dado que una colocación incorrecta del panel desmontable también puede provocar un ruido irregular o no deseado, asegúrese de que lo coloca en la posición correcta.
- Siempre que realice o modifique conexiones deberá apagar la unidad y desenchufar el cable de alimentación de la toma de corriente.

1 Asegúrese de que la puerta eléctrica deslizante de la unidad de CD está cerrada.

2 Para retirar el panel desmontable, deslícelo con ambas manos hacia arriba.

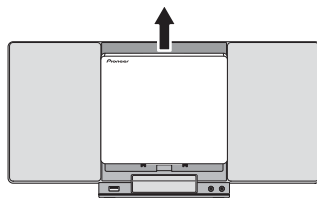
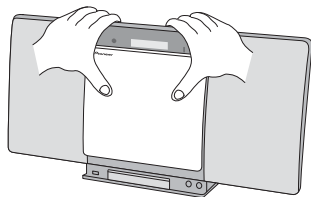

3 Alinee la línea situada debajo de la flecha con la parte inferior del panel desmontable; seguidamente, deslícelo hacia abajo con ambas manos hasta que oiga un clic.

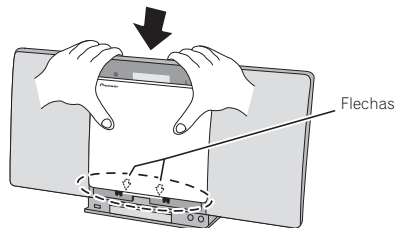

Capítulo 3:

Conexiones

⚠ PRECAUCIÓN

- Siempre que realice o modifique conexiones deberá apagar la unidad y desenchufar el cable de alimentación de la toma de corriente.
- Conecte el cable de alimentación después de que haya llevado a cabo todas las conexiones entre los distintos dispositivos.

Conexión de la antena

Conecte la antena de hilo de FM según se ilustra más abajo. Para mejorar la recepción y la calidad de sonido, conecte antenas exteriores (consulte más abajo *Uso de antenas exteriores*).

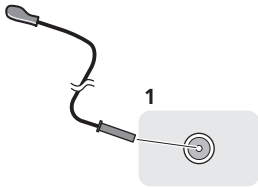

1 Conecte el cable de antena de FM en la toma de antena de FM.

Para obtener mejores resultados, extienda la antena de FM por completo y fíjela en una pared o en el marco de una puerta. No la cubra ni la deje enrollada.

Uso de antenas exteriores

Para mejorar la recepción en FM

Utilice un conector PAL (no suministrado) para conectar una antena de FM externa.

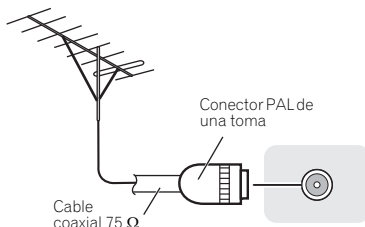

Para enchufar

⚠ PRECAUCIÓN

- No utilice ningún cable de alimentación que no sea el suministrado con esta unidad.
- No utilice el cable de alimentación suministrado para ninguna finalidad distinta a la descrita a continuación.
- El cable del adaptador de CA mide 1,5 m de largo. Asegúrese de que el cuerpo del adaptador de CA no queda suspendido en el aire durante su uso, ya que ello ejercería una fuerza innecesaria en el conector de CC.

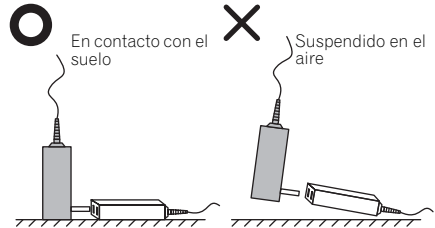

- Cuando enchufe el adaptador de CA en una toma de corriente, asegúrese de que no queda ninguna separación entre el adaptador de CA y la toma de corriente. Si quedara una separación, la conexión podría ser deficiente; además, algunos objetos metálicos, tales como monedas o clips, podrían quedar atrapados en ella, provocando un cortocircuito, con el consiguiente riesgo de incendio.

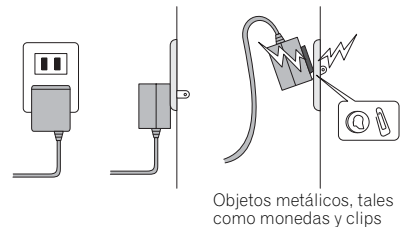

Objetos metálicos, tales como monedas y clips

Enchufe el adaptador de CA en una toma de corriente. Solo deberá conectar el adaptador de CA cuando haya completado todas las otras conexiones de la unidad.

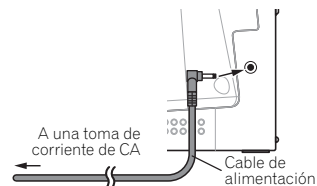

Capítulo 4: Primeros pasos

Para encender la unidad

Pulse **STANDBY/ON** para conectar la alimentación.

Después del uso:

Para colocar la unidad en el modo de espera, pulse **STANDBY/ON**.

Nota

- En el modo de espera, si hay un iPod/iPhone/iPad mini conectado, la unidad activará el modo de carga.

Ajuste del reloj

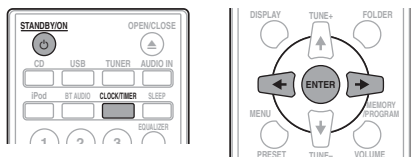

1 Pulse **STANDBY/ON** para conectar la alimentación.

2 Pulse **CLOCK/TIMER** en el mando a distancia.

Se mostrará "CLOCK" en el display principal.

3 Pulse **ENTER**.

4 Pulse **←/→** para ajustar el día; a continuación, pulse **ENTER**.

5 Pulse **←/→** para ajustar la hora; a continuación, pulse **ENTER**.

6 Pulse **←/→** para ajustar los minutos; a continuación, pulse **ENTER** para confirmar.

7 Pulse **ENTER**.

Para comprobar la visualización de la hora:

Pulse **CLOCK/TIMER**. Aparecerá la visualización de la hora durante unos 10 segundos.

Para reajustar el reloj:

Lleve a cabo el proceso de "Ajuste del reloj" desde el paso 1.

Nota

- Cuando se restablece la alimentación eléctrica después de volver a conectar la unidad o después de un fallo eléctrico, configure el reloj.

Control general

Función de entrada

Al pulsar **INPUT** en la unidad principal, la función en curso cambiará a otro modo. Pulse **INPUT** varias veces para seleccionar la función deseada.

X-SMC00



X-SMC00BT

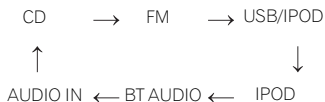

Control de brillo del display

Pulse **DIMMER** para atenuar el brillo del display. Se pueden seleccionar cuatro niveles de luminosidad.

Ajuste automático del volumen

Si apaga la unidad principal y el volumen está ajustado a 31 o a un valor superior, al encenderla de nuevo estará ajustado a 30 y se establecerá en el último nivel ajustado.

Control del volumen

Para subir o bajar el volumen, pulse **VOLUME -/+** en la unidad, o **VOLUME +/-** en el mando a distancia.

PRECAUCIÓN

- El nivel de sonido como una función del volumen depende de la eficiencia del altavoz, de la localización, y de otros factores. Es recomendable evitar la exposición a altos niveles de volumen. No ponga el volumen al máximo al encender la unidad. Escuche música a niveles moderados. La presión acústica excesiva de los auriculares y los cascos puede causar la pérdida del sentido auditivo.

Muting

Al pulsar **MUTE** en el mando a distancia, el volumen se silenciará temporalmente. Púlselo otra vez para restablecer el volumen.

Controles de sonido

Equalizer

Al pulsar **EQUALIZER**, se mostrará el ajuste del modo en curso. Para cambiar a otro modo, pulse **EQUALIZER** varias veces hasta que se muestre el modo de sonido deseado.

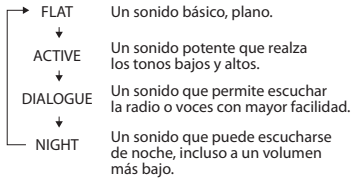

Control P.BASS

Cuando se activa la alimentación por primera vez, la unidad entrará en el modo **P.BASS**, que enfatiza las frecuencias de bajos. Para cancelar el modo **P.BASS**, pulse **P.BASS** en el mando a distancia.

Control de bajos/agudos

Pulse **BASS/TREBLE**; a continuación pulse **↑/↓/←/→** para ajustar los bajos o los agudos.



Nota

- No es posible utilizar simultáneamente **EQUALIZER** y **P.BASS**. De estas dos funciones, se utilizará la que se haya seleccionado en último lugar.
- **BASS/TREBLE** se puede utilizar junto con **EQUALIZER** o **P.BASS**.

Cuando se haya seleccionado una de las dos funciones anteriores, la que no haya sido seleccionada se mostrará del siguiente modo.

- 1 Si se han cambiado los ajustes de **P.BASS** (ON/OFF).
 - **EQUALIZER** : FLAT
- 2 Si se han cambiado los ajustes de **EQUALIZER** (ON/OFF).
 - **P.BASS** : OFF

Configuración del despertador

Para cambiar la configuración actual del despertador o realizar una nueva configuración:

- 1 Pulse **⏻** **STANDBY/ON** para conectar la alimentación.
- 2 Pulse y mantenga pulsado **CLOCK/TIMER**.
- 3 Presione **←/→** para seleccionar "ONCE" o "DAILY"; a continuación, pulse **ENTER**.
 - ONCE – Funciona solo una vez a la hora programada.
 - DAILY – Funciona a la hora programada en el día programado.
- 4 Pulse **←/→** para seleccionar "TIMER SET"; a continuación, pulse **ENTER**.
- 5 Pulse **←/→** para seleccionar la fuente de reproducción con despertador; a continuación, pulse **ENTER**.
 - **CD, FM, USB/IPOD, IPOD, BT AUDIO** y **AUDIO IN** se pueden seleccionar como fuente de reproducción.
- 6 Pulse **←/→** para seleccionar un día para la reproducción con temporizador; a continuación, pulse **ENTER**.
- 7 Pulse **←/→** para ajustar la hora; a continuación, pulse **ENTER**.
- 8 Pulse **←/→** para ajustar los minutos; a continuación, pulse **ENTER**.
 - Ajuste el tiempo de finalización como en los pasos 7 y 8 de arriba.
- 9 Para ajustar el volumen, pulse **VOLUME +/-**; a continuación, pulse **ENTER**.
- 10 Pulse **⏻** **STANDBY/ON** para activar el modo de espera.
 - El indicador **TIMER** se iluminará.

Cómo restablecer el despertador

Se puede reutilizar un ajuste de temporizador existente.

- 1 **Siga los pasos 1 a 3 en "Setting the wake-up timer".**
- 2 **Pulse \leftarrow/\rightarrow para seleccionar "TIMER ON" y, a continuación, pulse ENTER.**

Cómo cancelar el despertador

Desactive el despertador.

- 1 **Siga los pasos 1 a 3 en "Setting the wake-up timer".**
- 2 **Pulse \leftarrow/\rightarrow para seleccionar "TIMER OFF" y, a continuación, pulse ENTER.**

Empleo del temporizador de conexión automática

- 1 **Pulse \odot STANDBY/ON para desconectar la alimentación.**
- 2 **A la hora de conexión automática, esta unidad se encenderá automáticamente y activará la función de entrada seleccionada.**

Nota

- Si a la hora fijada para que suene el despertador no hay ningún iPod/iPhone/iPad mini conectado a la unidad o no se ha introducido ningún disco, la unidad se encenderá, pero no reproducirá ninguna pista.
- Es posible que algunos discos no se reproduzcan automáticamente a la hora de conexión automática.
- Cuando configure el temporizador, establezca al menos un minuto entre la hora de inicio y la hora de finalización.

Empleo del temporizador de desconexión automática

El temporizador de desconexión automática apaga la unidad después de un tiempo especificado para poder irse a dormir sin tener que preocuparse del mismo.

- 1 **Pulse repetidamente SLEEP para seleccionar un tiempo hasta la desconexión.**

Seleccione uno de los ajustes siguientes: 10 min, 20 min, 30 min, 60 min, 90 min, 120 min, 150 min, 180 min u OFF. El nuevo valor ajustado se visualizará durante 3 segundos y luego se completará el ajuste.

Nota

- El temporizador de desconexión automática puede ajustarse presionando **SLEEP** mientras se visualiza el tiempo restante.

Uso de auriculares

Conecte los auriculares en el terminal de **PHONES**.

Cuando se conecta un par de auriculares, los altavoces no emiten ningún sonido.

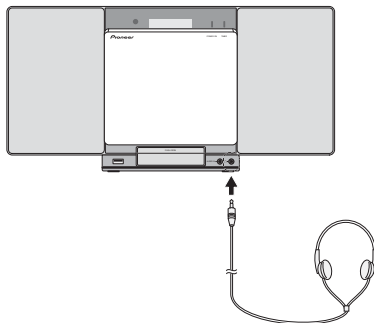

- No gire el botón del volumen al máximo y escuche la música a niveles moderados. La presión acústica excesiva de los auriculares y los cascos puede causar la pérdida del sentido auditivo.
- Antes de enchufar o desenchufar los auriculares, baje el volumen.
- Asegúrese de que sus auriculares tengan una clavija de 3,5 mm de diámetro y una impedancia de 16 ohmios a 50 ohmios. La impedancia recomendada es de 32 ohmios.
- El audio del iPod/iPhone/iPad mini no puede oírse a través de los auriculares conectados a la unidad. Si conecta los auriculares cuando la función de iPod/iPhone/iPad mini ha sido seleccionada, se mostrará "HP MUTE".

Capítulo 5:

Reproducción de un iPod/iPhone/iPad mini

Conectando simplemente su iPod/iPhone/iPad mini a este aparato, podrá escuchar el sonido de alta calidad del iPod/iPhone/iPad mini. La configuración de reproducción de música de un iPod/iPhone/iPad mini se puede realizar en esta unidad o en el propio iPod/iPhone/iPad mini.

Modelos de iPod/iPhone/iPad mini compatibles

Los iPod/iPhone/iPad mini que pueden reproducirse en esta unidad se muestran a continuación.

iPod/iPhone/iPad mini	Dock conector	Terminal de iPod/iPhone
iPod nano 3G/4G/5G/6G	✓	✓
iPod nano 7G	×	✓
iPod touch 1G/2G/3G/4G	✓	✓
iPod touch 5G	×	✓
iPhone	✓	✓
iPhone 3G	✓	✓
iPhone 3GS	✓	✓
iPhone 4	✓	✓
iPhone 4S	✓	✓
iPhone 5	×	✓
iPad mini	×	✓

Nota

- Pioneer no garantiza que esta unidad pueda reproducir otros modelos de iPod/iPhone/iPad mini que no sean los especificados.
- Dependiendo del modelo o de la versión del software, es posible que algunas funciones estén restringidas.
- El iPod/iPhone/iPad mini tiene licencia para reproducir material sin derechos de autor o materiales cuya reproducción está legalmente permitida.
- Algunas funciones, como el ecualizador, no se pueden controlar con este sistema, por lo que le recomendamos apagar el ecualizador antes de la conexión.
- Pioneer no acepta ninguna responsabilidad, bajo ninguna circunstancia, por pérdidas directas o indirectas debidas a molestias o pérdidas de materiales grabados resultantes de fallos en el iPod/iPhone/iPad mini.
- Para obtener instrucciones detalladas sobre el uso del iPod/iPhone/iPad mini, consulte el manual que acompaña al iPod/iPhone/iPad mini.
- Este sistema se ha desarrollado y probado para la versión de software de iPod/iPhone/iPad mini indicada en la página web de Pioneer (<http://pioneer.jp/homeav/support/ios/eu/>).
- Si instala versiones de software distintas de las indicadas en la página web de Pioneer en su iPod/iPhone/iPad mini, puede derivar en la incompatibilidad con este sistema.
- Esta unidad no puede usarse para grabar discos CD, sonido del sintonizador ni otro contenido en un iPod/iPhone/iPad mini.

Conexión de un iPod/iPhone

PRECAUCIÓN

- Cuando conecte dispositivos iPod/iPhone, emplee siempre el adaptador de la estación de acoplamiento suministrado con los dispositivos iPod/iPhone, o un adaptador de venta en establecimientos especializados diseñado para iPod/iPhone. El iPod/iPhone no puede conectarse sin el adaptador de la base de acoplamiento; si se intenta conectar un iPod/iPhone sin un adaptador se ocasionarán daños o un funcionamiento defectuoso.
- Esta unidad no se suministra con un adaptador universal de estación de acoplamiento de iPod/iPhone.

Importante

- Si utiliza el iPod/iPhone con una funda protectora (de venta en establecimientos especializados) es posible que no pueda conectarlo a la unidad.

1 Pulse PUSH OPEN.

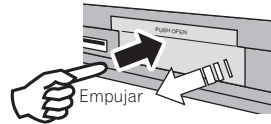

2 Conecte el adaptador de base de control al puerto del conector de iPod/iPhone.

Cuando conecte el adaptador de la base de control, tenga cuidado y oriente correctamente las direcciones frontal-trasera de la base de control. Para conectarlo, primero coloque las pestañas que sobresalen en la parte frontal del adaptador en las cavidades que encontrará en el puerto de conexión del iPod/iPhone, y presione hasta que encajen. Al instalar el adaptador, tenga cuidado de no tocar los conectores.

3 Conecte el iPod/iPhone.

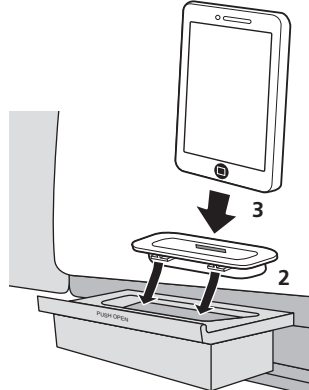

- Cuando no haya ningún iPod/iPhone conectado a esta unidad, recuerde cerrar bien el compartimento donde se aloja el puerto para la conexión de iPod/iPhone.

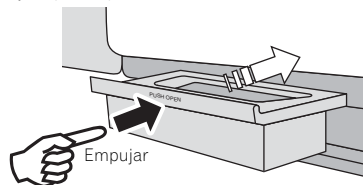

⚠ PRECAUCIÓN

- Cuando conecte un iPod/iPhone/iPad mini, no enchufe en la estación de acoplamiento de la unidad un adaptador de conector Lightning. Ello podría provocar daños en el conector o un funcionamiento defectuoso del mismo.

Conexión del iPod/iPhone/iPad mini mediante el soporte de iPhone facilitado

1 Conecte el cable del iPod/iPhone/iPad mini al terminal de iPod/iPhone que encontrará en la parte frontal de la unidad.

2 Pase el cable del iPod/iPhone/iPad mini por la parte inferior del soporte y conéctelo al iPod/iPhone/iPad mini.

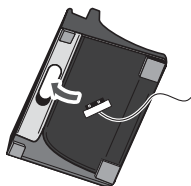

3 Coloque el iPod/iPhone/iPad mini en el soporte.

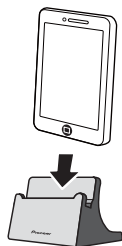

Reproducción de un iPod/iPhone/iPad mini

1 Conecte el iPod/iPhone/iPad mini.

- Si conecta un iPod/iPhone/iPad mini cuando la unidad está encendida, la reproducción del iPod/iPhone/iPad mini no dará comienzo.

2 Pulse iPod o USB como fuente de entrada.

En el display principal se mostrará "IPOD" o "USB/IPOD".

3 Cuando el reconocimiento haya terminado, comenzará a reproducirse automáticamente.

- Los controles de reproducción del iPod/iPhone/iPad mini disponibles en la unidad son ►►, ◀◀, ◀▶, ▶▶.
- En los casos siguientes, haga funcionar directamente el iPod/iPhone/iPad mini:
 - Búsqueda de un archivo por el nombre del artista o por el género.
 - Llevar a cabo una reproducción repetida o reproducción aleatoria.

⚠ PRECAUCIÓN

- Cuando tenga el iPod/iPhone/iPad mini conectado a esta unidad y desee operar directamente el iPod/iPhone/iPad mini, asegúrese de mantener estable el iPod/iPhone/iPad mini con la otra mano para evitar un mal funcionamiento debido a contactos defectuosos.

📝 Nota

- Para obtener instrucciones detalladas sobre el uso del iPod/iPhone/iPad mini, consulte el manual que acompaña al iPod/iPhone/iPad mini.
- La recarga del iPod/iPhone/iPad mini se lleva a cabo siempre que se conecta el iPod/iPhone/iPad mini a esta unidad. (Esta función también está disponible en el modo de espera.)
- Cuando cambie la entrada de iPod a otra función, la reproducción del iPod/iPhone/iPad mini se detendrá temporalmente.

🔍 Importante

Si esta unidad no puede reproducir el contenido del iPod/iPhone/iPad mini, efectúe las siguientes comprobaciones para solucionarlo:

- Compruebe si el iPod/iPhone/iPad mini es compatible con esta unidad.
- Vuelva a conectar el iPod/iPhone/iPad mini a la unidad. Si aun así no funciona, pruebe a reiniciar el iPod/iPhone/iPad mini.
- Compruebe que el software del iPod/iPhone/iPad mini es compatible con la unidad.

Si no logra que el iPod/iPhone/iPad mini funcione, realice las siguientes comprobaciones:

- ¿Ha conectado correctamente el iPod/iPhone/iPad mini? Vuelva a conectar el iPod/iPhone/iPad mini a la unidad.
- El iPod/iPhone/iPad mini, ¿experimenta alguna desconexión? Reinicie el iPod/iPhone/iPad mini y vuélvalo a conectar a la unidad.

Capítulo 6:

Reproducción de discos

Este sistema puede reproducir un CD estándar, CD-R/RW en el formato CD y CD-R/RW con archivos MP3 o WMA, pero no puede grabar en ellos. Es posible que algunos discos CD-R y CD-RW de audio no puedan reproducirse debido al estado del disco o al aparato utilizado para su grabación.

MP3:

MP3 es una forma de compresión. Es un acrónimo que significa MPEG Audio Layer 3. MP3 es un tipo de código de audio que se procesa mediante una significativa compresión desde la fuente de audio original con muy poca pérdida en la calidad del sonido.

- Este sistema es compatible con MPEG-1/2 Audio Layer 3 (frecuencias de muestreo: de 8 kHz a 48 kHz; tasas de bits: de 64 kbps a 384 kbps).
- Durante la reproducción de archivos VBR, el contador de tiempo del display podría diferir del tiempo real de reproducción.

WMA:

Los archivos WMA (Windows Media Audio) son archivos con un formato de sistema avanzado que incluyen archivos de audio comprimidos con el códec de Windows Media Audio. Windows Media Audio ha sido desarrollado por Microsoft como un archivo de formato de audio para Windows Media Player.

- Este receptor es compatible con WMA (frecuencias de muestreo: 32 kHz/44,1 kHz/48 kHz; tasas de bits: de 64 kbps a 320 kbps).
- Durante la reproducción de archivos VBR, el contador de tiempo del display podría diferir del tiempo real de reproducción.

Reproducción de discos o archivos

1 Pulse STANDBY/ON para conectar la alimentación.

2 Pulse CD en el mando a distancia o INPUT varias veces en la unidad principal para seleccionar la entrada de CD.

3 Pulse OPEN/CLOSE para abrir la puerta eléctrica deslizante de la unidad de CD.

4 Introduzca el disco.

Introduzca el disco con la etiqueta impresa mirando hacia fuera (de modo que usted pueda verla).

Introduzca el disco presionándolo hacia abajo, hasta que el centro del mismo quede bien sujeto (oírá un clic).



5 Pulse OPEN/CLOSE para cerrar la puerta eléctrica deslizante de la unidad de CD.

6 Pulse para iniciar la reproducción.

Después de la última pista del disco, la unidad parará automáticamente.

⚠ PRECAUCIÓN

- No toque la lente.
- Proceda con cuidado para que al abrir y cerrar la puerta deslizante no se pille la mano ni el cable de los auriculares quede atrapado.
- No introduzca dos o más discos a la vez en la bandeja del disco.
- No reproduzca discos de formas especiales (en forma de corazón, octagonales, etc.). Podría provocar un funcionamiento defectuoso.
- No toque la puerta eléctrica deslizante de la unidad de CD mientras el disco esté en movimiento.
- Si se interrumpe la alimentación mientras la puerta eléctrica deslizante de la unidad de CD está abierta, espere hasta que se restablezca la alimentación.

🔧 Nota

- Debido a la estructura de la información del disco, se tarda más en leer un disco MP3/WMA que un disco CD normal (aproximadamente de 20 a 90 segundos).
- Cuando se alcance el principio de la primera pista en retroceso rápido, la unidad accederá al modo de reproducción (sólo para CD).
- Si hay interferencias de televisión o radio durante el funcionamiento del reproductor de CD, coloque el aparato alejado del televisor o de la radio.

⚙ Sugerencia

- Si no se ha llevado a cabo ninguna operación en el modo de CD y no se ha reproducido ningún archivo de audio durante más de 30 minutos, la unidad se apagará automáticamente.

Distintas funciones de los discos

Función	Unidad principal	Mando a distancia	Funcionamiento
Reproducción			Pulse el modo de parada.
Parada			Pulse el modo de reproducción.
Pausa			Pulse el modo de reproducción. Pulse para reanudar la reproducción desde el punto en el que la haya interrumpido.
Pista siguiente/ anterior			Púselo en el modo de reproducción o parada. Si pulsa el botón en el modo de parada, pulse para que empiece a reproducirse la pista deseada.
Avance rápido/ Retroceso rápido			Pulse y mantenga pulsado el modo de reproducción. Suéltelo para volver a la reproducción.

Reproducción avanzada de CD o disco de MP3/WMA

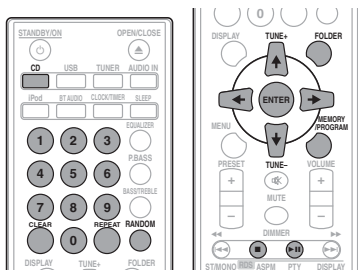

Búsqueda directa de pistas

Puede reproducir las pistas deseadas del disco actual mediante los botones numéricos.

Utilice los botones numéricos del mando a distancia para seleccionar la pista deseada mientras se reproduce el disco seleccionado.

Nota

- No puede seleccionar un número de pista más alto que el número de pistas en el disco.

Para detener la reproducción:

Pulse **■**.

Repetición de la reproducción

La repetición de lectura de una pista se puede realizar de forma que afecte a todas las pistas o a una secuencia programada de forma continua.

Para escuchar nuevamente una pista:

Pulse **REPEAT** varias veces hasta que se muestre "RPT ONE". Pulse **ENTER**.

Para repetir todas las pistas:

Pulse **REPEAT** varias veces hasta que se muestre "RPT ALL". Pulse **ENTER**.

Para repetir las pistas deseadas:

Siga los pasos 1 a 5 de "Reproducción programada (CD o MP3/WMA)" de la página siguiente y a continuación pulse **REPEAT** varias veces hasta que se muestre "RPT ALL". Pulse **ENTER**.

Para cancelar la repetición de la reproducción:

Pulse **REPEAT** varias veces hasta que se muestre "RPT OFF". Pulse **ENTER**.

Nota

- Después de haber llevado a cabo una reproducción repetida, recuerde pulsar **■**. De lo contrario, el disco se reproducirá continuamente.
- Durante la reproducción repetida, la reproducción aleatoria no estará disponible.

Reproducción aleatoria

Las pistas del disco se pueden reproducir en orden aleatorio automáticamente.

Para reproducir aleatoriamente todas las pistas:

Pulse **RANDOM** varias veces hasta que se muestre "RPT ON". Pulse **ENTER**.

Para cancelar la reproducción aleatoria:

Pulse **RANDOM** varias veces hasta que se muestre "RDM OFF". Pulse **ENTER**.

Nota

- Si pulsa el botón **▶▶** durante la reproducción aleatoria, podrá pasar a la siguiente pista seleccionada en el modo de reproducción aleatoria. Por otro lado, **◀◀** no le permite ir a la pista anterior. Le llevará al principio de la pista que se esté reproduciendo.
- En la reproducción aleatoria, la unidad seleccionará y reproducirá las pistas automáticamente. (No se puede seleccionar el orden de las pistas.)
- Durante la reproducción aleatoria, la reproducción repetida no estará disponible.

Reproducción programada (CD o MP3/WMA)

Podrá seleccionar hasta 32 selecciones para la reproducción en el orden que usted prefiera.

1 En el modo de parada, pulse MEMORY/PROGRAM en el mando a distancia para entrar en el modo de guardar las pistas programadas.

2 Pulse ◀◀ ▶▶ o los botones numéricos del mando a distancia para seleccionar las pistas deseadas.

3 Pulse ENTER para guardar la carpeta y el número de pista.

4 Repita los pasos 2 a 3 para otras carpetas/pistas. Podrán programarse hasta 32 pistas.

- Si desea comprobar las pistas programadas, pulse **MEMORY/PROGRAM**.
- Si comete un error, podrá cancelar las últimas pistas programadas pulsando **CLEAR**.

5 Pulse ▶II para iniciar la reproducción.

Para cancelar el modo de reproducción programada:

Para cancelar la reproducción programada, pulse dos veces ■ en el mando a distancia. La pantalla mostrará "PRG CLR" y todos los contenidos programados se borrarán.

Cómo añadir pistas a la programación:

Pulse **MEMORY/PROGRAM**. Después, para añadir pistas, siga los pasos 2 a 3.

Nota

- Al expulsar un disco, todo lo que haya sido programado se borrará.
- Si pulsa **STANDBY/ON** para entrar en el modo de espera o para cambiar a una función distinta de **CD**, las selecciones programadas se eliminarán.
- Durante el funcionamiento programado, la reproducción aleatoria no estará disponible.

Sobre la descarga de archivos MP3/WMA

Existen muchas páginas web que permiten descargar ficheros de música MP3/WMA. Siga las instrucciones de la página web acerca de cómo descargar los archivos de música. Podrá reproducir estos archivos de música descargados grabándolos en un disco CD-R/RW.

- Las canciones/ficheros descargados son solamente para uso personal. Cualquier otro uso de la canción sin la autorización del propietario es ilegal.

Sobre el orden de reproducción de la carpeta

Si los archivos de MP3/WMA están registrados en varias carpetas, se creará automáticamente un número de carpeta para cada una de ellas.

Estas carpetas se pueden seleccionar mediante el botón **FOLDER** del mando a distancia. Si la carpeta seleccionada no contiene ningún archivo compatible, dicha carpeta se omitirá y se seleccionará la próxima.

Ejemplo: Cómo se asignan los números de carpetas si los archivos de formato MP3/WMA se graban según se indica a continuación.

1 La carpeta RAÍZ se define como la CARPETA 1.

2 En cuanto a las carpetas guardadas en la carpeta RAÍZ (CARPETA A y CARPETA B), la carpeta que se haya grabado primero en el disco se definirá como la CARPETA 2 y la CARPETA 3.

3 En cuanto a la carpeta guardada en la CARPETA A (CARPETA C y CARPETA D), la carpeta que se haya grabado primero en el disco se definirá como la CARPETA 4 y la CARPETA 5.

4 La CARPETA E guardada en la CARPETA D se definirá como la CARPETA 6.

- El orden de la información registrada en la carpeta y el archivo del disco dependen del software de escritura. Es posible que esta unidad lea reproduzca los archivos en un orden distinto al previsto.
- Un disco que contenga archivos MP3/WMA permite leer un máximo de 255 carpetas y 999 archivos (incluidos los archivos no reproducibles).

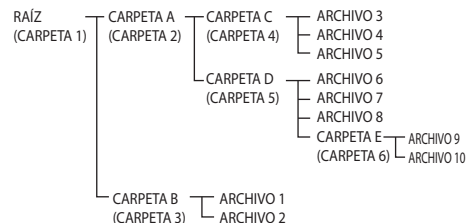

Especifique la carpeta que desea reproducir

Para especificar la carpeta que desea reproducir, lleve a cabo los siguientes pasos.

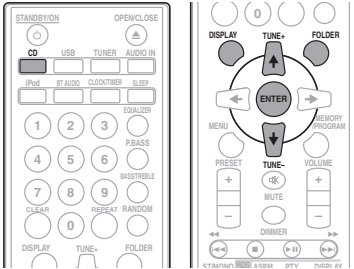

1 Pulse CD e introduzca un disco MP3/WMA.

2 Pulse FOLDER y pulse ↑/↓ para seleccionar la carpeta que desea reproducir.

3 Pulse ENTER.

La reproducción se iniciará desde la primera canción de la carpeta seleccionada.

- Incluso si se ha detenido, es posible pulsar ↑/↓ para seleccionar una carpeta.

Cómo cambiar el contenido visualizado

1 Pulse DISPLAY.

Si el archivo contiene el título, el nombre del artista y el nombre del álbum, esta información se mostrará. (La unidad solo puede mostrar caracteres alfanuméricos. Los caracteres no alfanuméricos se muestran como "*"*)

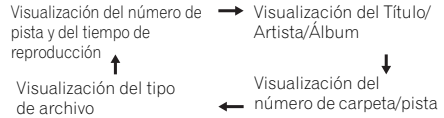

Nota

- Los "Archivos WMA protegidos por copyright" o los "Archivos no compatibles" no se pueden reproducir. En estos casos, los archivos se omitirán automáticamente.
- Puede haber casos en que no resulte posible mostrar ninguna información.
- La visualización del título, del nombre del artista y del título del álbum solo es compatible con los archivos MP3.

Capítulo 7:

Reproducción USB

Reproducción de dispositivos de almacenamiento USB

Es posible escuchar audio de dos canales utilizando la interfaz USB de la parte delantera de este receptor.

- Pioneer no garantiza que todos los ficheros grabados en un dispositivo de almacenamiento USB puedan reproducirse, ni que se suministrará alimentación a un dispositivo de almacenamiento USB. Tenga también presente que Pioneer no aceptará ninguna responsabilidad por la pérdida de archivos de dispositivos de almacenamiento USB causada por la conexión a esta unidad.

1 Pulse USB como fuente de entrada.

Se mostrará "USB/IPOD" en el display principal.

2 Conecte el dispositivo de almacenamiento USB.

El número de carpetas o de archivos guardados en el dispositivo de almacenamiento USB conectado se mostrará automáticamente en el display principal.

- Este receptor no es compatible con un concentrador USB.
- Si se conecta un iPod/iPhone/iPad mini a la unidad, esta empezará a cargarlo automáticamente.

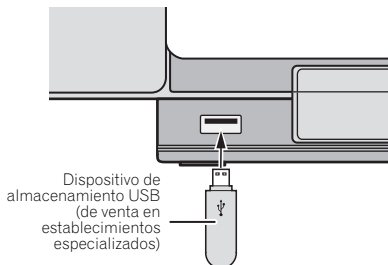

3 Cuando el reconocimiento haya concluido, pulse ►II para iniciar la reproducción.

- Si desea cambiar a otra fuente de entrada, antes deberá detener la reproducción del dispositivo de memoria USB.

4 Desconecte el dispositivo de almacenamiento USB del terminal iPod/iPhone.

Antes de retirar el dispositivo de almacenamiento USB, apáguelo.

Nota

- Se puede utilizar un dispositivo de memoria flash USB compatible con USB 2.0.
- Es posible que esta unidad no reconozca el dispositivo de almacenamiento USB, que no reproduzca archivos o que no suministre alimentación al dispositivo de almacenamiento USB. Para obtener más detalles, consulte *Cuando se ha conectado un dispositivo de almacenamiento USB* en la página 32.
- Si un dispositivo de almacenamiento USB no está siendo reproducido y no se ha realizado ninguna operación durante más de 30 minutos, la unidad se apagará automáticamente.

Repetición de la reproducción

La repetición de lectura de una pista se puede realizar de forma que afecte a todas las pistas o a una secuencia programada de forma continua.

Para escuchar nuevamente una pista:

Pulse **REPEAT** varias veces hasta que se muestre "RPT ONE". Pulse **ENTER**.

Para repetir todas las pistas:

Pulse **REPEAT** varias veces hasta que se muestre "RPT ALL". Pulse **ENTER**.

Para repetir las pistas deseadas:

Siga los pasos 1 a 5 de "Reproducción programada (CD o MP3/WMA)" de la página siguiente y a continuación pulse **REPEAT** varias veces hasta que se muestre "RPT ALL". Pulse **ENTER**.

Para cancelar la repetición de la reproducción:

Pulse **REPEAT** varias veces hasta que se muestre "RPT OFF". Pulse **ENTER**.

Nota

- Después de haber llevado a cabo una reproducción repetida, recuerde pulsar ■. De lo contrario, el archivo del dispositivo de almacenamiento USB se reproducirá de forma continua.
- Durante la reproducción repetida, la reproducción aleatoria no estará disponible.

Reproducción aleatoria

El archivo del dispositivo de almacenamiento USB se puede reproducir en orden aleatorio automáticamente.

Para reproducir aleatoriamente todas las pistas:

Pulse **RANDOM** varias veces hasta que se muestre "RPT ON". Pulse **ENTER**.

Para cancelar la reproducción aleatoria:

Pulse **RANDOM** varias veces hasta que se muestre "RDM OFF". Pulse **ENTER**.

Nota

- Si pulsa el botón **▶▶** durante la reproducción aleatoria, podrá pasar a la siguiente pista seleccionada en el modo de reproducción aleatoria. Por otro lado, **◀◀** no le permite ir a la pista anterior. Le llevará al principio de la pista que se esté reproduciendo.
- En la reproducción aleatoria, la unidad seleccionará y reproducirá las pistas automáticamente. (No se puede seleccionar el orden de las pistas.)
- Durante la reproducción aleatoria, la reproducción repetida no estará disponible.

Especifique la carpeta que desea reproducir

Para especificar la carpeta que desea reproducir, lleve a cabo los siguientes pasos.

1 Pulse USB y conecte el dispositivo de almacenamiento USB.

2 Pulse FOLDER y pulse **↑/↓** para seleccionar la carpeta que desea reproducir.

3 Pulse ENTER.

La reproducción se iniciará desde la primera canción de la carpeta seleccionada.

- Incluso si se ha detenido, es posible pulsar **↑/↓** para seleccionar una carpeta.

Cómo cambiar el contenido visualizado

La unidad puede mostrar la información grabada en el dispositivo de almacenamiento USB. Para obtener más detalles, consulte *Cómo cambiar el contenido visualizado* en la página 21.

Reproducción en el orden deseado (reproducción programada)

La unidad puede reproducir en el orden deseado carpetas guardadas en un dispositivo de almacenamiento USB. Para obtener más detalles, consulte *Reproducción programada (CD o MP3/WMA)* en la página 20.

Capítulo 8:

Uso del sintonizador

Cómo escuchar emisoras de radio

Los siguientes pasos indican cómo sintonizar emisiones de radio de FM mediante las funciones de sintonización automática (búsqueda) y manual (por pasos). Cuando haya sintonizado una emisora, puede memorizar la frecuencia para recuperarla más tarde. Para saber cómo llevar a cabo esta operación, consulte más abajo *Presintonización de emisoras*.

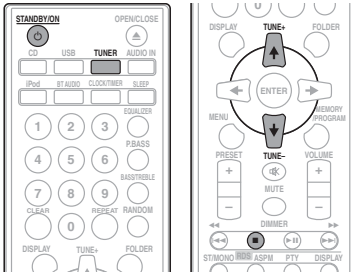

Sintonización

1 Pulse **STANDBY/ON** para conectar la alimentación.

2 Pulse **TUNER**.

3 Para sintonizar la emisora deseada, pulse **TUNE +/-** en el mando a distancia.

Sintonización automática:

Pulse y mantenga pulsado **TUNE +/-**; la búsqueda dará comienzo automáticamente y el sintonizador se detendrá en la primera emisora de radiodifusión disponible.

Sintonización manual:

Pulse varias veces **TUNE +/-** para sintonizar la emisora deseada.

Nota

- Cuando se produzca una interferencia de radio, es posible que la sintonización automática se detenga automáticamente en ese punto.
- La sintonización automática omitirá las emisoras que presenten una señal débil.
- Para detener la sintonización automática, pulse ■.

- Si ha sintonizado una emisora RDS (sistema de radiodifusión de datos), la frecuencia se mostrará en primer lugar. Finalmente, aparecerá el nombre de la emisora.
- Las emisoras RDS se pueden sintonizar de forma totalmente automática utilizando la Memoria Automática de Estaciones Programadas (ASPM). Consulte página 26.

Para recibir una transmisión de FM en estéreo:

- Pulse **ST/MONO** para seleccionar el modo estéreo; en el display se mostrará "AUTO".

Mejora de la recepción FM:

1 Pulse varias veces **ST/MONO** para seleccionar **MONO**.

El sintonizador cambiará de estéreo a mono y por lo general mejorará la recepción.

Presintonización de emisoras

Si escucha una emisora de radio en particular a menudo, puede ser conveniente almacenar la frecuencia de la emisora en el receptor para luego recuperarla fácilmente cada vez que desee escuchar dicha emisora (Ajuste de presintonías). Esto le evitará tener que sintonizar manualmente la emisora cada vez que desee escucharla. Esta unidad puede memorizar hasta 30 emisoras.

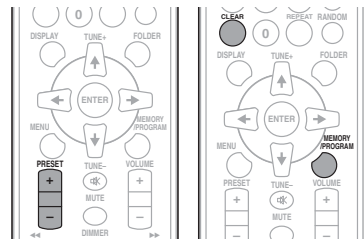

1 **Sintonice la emisora que desea memorizar.**

Para más detalles, consulte *Sintonización* más arriba.

2 Pulse **MEMORY/PROGRAM**.

El número de presintonía parpadeará.

3 Pulse **PRESET +/-** para seleccionar el número de emisora presintonizada.

4 Pulse **MEMORY/PROGRAM** para guardar la emisora en la memoria.

Si el número de presintonía deja de parpadear y se ilumina de forma continua antes de que la emisora se haya memorizado, repita esta operación desde el paso 2.

Downloaded from www.gutenberg.be

- Repita los pasos 1 a 4 para configurar otras emisoras o para cambiar una emisora preconfigurada. Cuando una nueva estación es almacenada en la memoria, la estación memorizada previamente para ese número de canal será borrada.

Nota

- La función de backup protegerá las emisoras memorizadas durante algunas horas en el caso de que se produzca una interrupción en el suministro eléctrico o se desenchufe el cable de alimentación de CA.

Para recuperar una emisora memorizada

- 1 Pulse **PRESET +/-** para seleccionar la emisora deseada.

Para explorar las emisoras preajustadas

Las emisoras almacenadas en la memoria pueden explorarse automáticamente. (Exploración de memoria preconfigurada.)

- 1 Pulse y mantenga pulsado **PRESET +/-**.

Se mostrará el número de la emisora presintonizada y las emisoras programadas se podrán sintonizar de forma secuencial, durante 5 segundos cada una de ellas.

- 2 Cuando haya encontrado la emisora deseada, pulse **PRESET +/-** de nuevo.

Para borrar toda la memoria preconfigurada

- 1 Pulse **TUNER** en el mando a distancia.
- 2 Pulse **CLEAR** hasta que se muestre **"MEM CLR"**.

Nota

- Se borrarán todas las emisoras.

Empleo del sistema de datos radiofónicos (RDS)

Introducción al RDS

El Radio Data System (Sistema de datos de radio), o RDS como se le conoce comúnmente, es un sistema utilizado por la mayoría de emisoras de radio FM para proporcionar a los oyentes informaciones de diversos tipos, como el nombre de la emisora y el tipo de programa que están emitiendo, por ejemplo.

Una de las funciones del RDS consiste en la posibilidad de buscar por tipo de programa. Por ejemplo, puede buscarse una emisora que esté emitiendo un programa de tipo **JAZZ**.

Se pueden buscar los siguientes tipos de programas:

- NEWS** – Noticias
- AFFAIRS** – Temas de actualidad
- INFO** – Información general
- SPORT** – Deportes
- EDUCATE** – Material educativo
- DRAMA** – Radionovelas, etc.
- CULTURE** – Cultura nacional o regional, teatro, etc.
- SCIENCE** – Ciencia y tecnología
- VARIED** – Material basado normalmente en charlas, tales como concursos o entrevistas.
- POP M** – Música pop
- ROCK M** – Música rock
- EASY M** – Música ligera
- LIGHT M** – Música clásica 'ligera'
- CLASSICS** – Música clásica 'no ligera'
- OTHER M** – Música no perteneciente a ninguna de las categorías anteriores
- WEATHER** – Infrormes meteorológicos
- FINANCE** – Informes de la Bolsa de Valores, comercio, temas financieros, etc.
- CHILDREN** – Programas infantiles
- SOCIAL** – Asuntos sociales
- RELIGION** – Programas relacionados con religión
- PHONE IN** – Público en general expresando sus opiniones por teléfono
- TRAVEL** – Programas de viajes, más que información sobre el tráfico
- LEISURE** – Ocio y hobbies
- JAZZ** – Música jazz
- COUNTRY** – Música country
- NATION M** – Música popular en varios idiomas, salvo inglés
- OLDIES** – Música popular de los años 50 y 60
- FOLK M** – Música folklórica
- DOCUMENT** – Documentales
- TEST** – Permite probar equipos o receptores de radiodifusión de emergencia.
- ALARM** – Anuncios de emergencia hechos en circunstancias excepcionales o avisos de acontecimientos que causan peligro en general.

Búsqueda de programas RDS

Puede buscar un tipo de programa especificado más arriba.

- 1 Pulse **TUNER** en el mando a distancia.
 - Las emisoras RDS sólo estarán disponibles en FM.
- 2 Pulse **RDS PTY** en el mando a distancia. Se mostrará **"SELECT"** durante unos 6 segundos.
- 3 Pulse **←/→** para seleccionar el tipo de programa que desea escuchar.

Cada vez que pulse el botón, se mostrará el tipo de programa. Si mantiene el botón pulsado, el tipo de programa se mostrará de forma continua.

- 4 Mientras se esté mostrando el tipo de programa seleccionado, pulse de nuevo **RDS PTY** (antes de que hayan transcurrido 6 segundos).

Después de que el tipo de programa seleccionado haya estado encendido durante 2 segundos, se mostrará **"SEARCH"** y dará comienzo la operación de búsqueda.

Español

Nota

- Si la pantalla ha dejado de parpadear, empiece de nuevo desde el paso 2. Si la unidad encuentra un tipo de programa deseado, el número de canal correspondiente se encenderá durante unos 8 segundos; luego se mostrará el nombre de la emisora.
- Si desea escuchar el mismo tipo de programa en otra emisora, pulse **RDS PTY** mientras el número de canal o el nombre de la emisora está parpadeando. El aparato buscará la siguiente emisora.
- Si no se encuentra ninguna emisora, aparecerá "NO FOUND" durante 4 segundos.

Información proporcionada por RDS

Cada vez que pulse **RDS DISPLAY**, el display cambiará del siguiente modo:

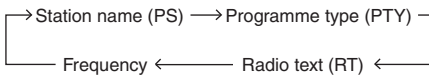
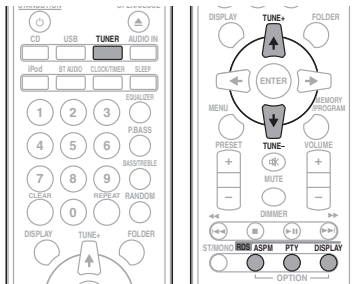

Cuando sintonice una emisora que no sea una emisora RDS, o una emisora RDS que emita señales débiles, la visualización cambiará en el orden siguiente:



Cómo utilizar la Memoria Automática de Estaciones Programadas (ASPM)

Mientras esté en el modo de operación del ASPM, el sintonizador buscará automáticamente las nuevas emisoras RDS. Podrán memorizarse hasta 30 emisoras.

Si usted ya ha almacenado algunas emisoras en la memoria, el número de emisoras nuevas que podrán almacenarse será inferior.

1 Pulse TUNER en el mando a distancia

2 Pulse y mantenga pulsado RDS ASPM en el mando a distancia.

Después de que "ASPM" se haya mostrado de forma intermitente durante unos 4 segundos, se iniciará la exploración (de 87,5 MHz a 108 MHz).

Después de la exploración, se visualizará el número de emisoras almacenadas en la memoria durante 4 segundos, y luego aparecerá "END" durante 4 segundos.

Para parar el funcionamiento de la ASPM antes de que haya finalizado:

Presione **■** mientras se están buscando emisoras. Las emisoras que ya están almacenadas en la memoria seguirán igual.

Nota

- Si se está difundiendo la misma emisora en distintas frecuencias, la frecuencia más potente se almacenará en la memoria.
- No se almacenarán las emisoras que tengan la misma frecuencia que la que está almacenada en la memoria.
- Si ya se han almacenado 30 emisoras en la memoria, se interrumpirá la exploración. Si desea volver a realizar la operación de ASPM, borre la memoria de preajustes.
- Si no se han almacenado emisoras en la memoria, aparecerá "END" durante unos 4 segundos.
- Si las señales RDS son muy débiles, es posible que los nombres de emisora no se almacenen en la memoria.
- El mismo nombre de emisora puede almacenarse en distintos canales.
- Es posible que en ciertas áreas o durante ciertos períodos de tiempo, los nombres de emisora sean momentáneamente distintos.

Notas sobre el funcionamiento del RDS

Si ocurre algo de lo que se menciona a continuación, no significa que el aparato esté averiado:

- Se muestran de forma alterna "PS", "No PS" y un nombre de emisora.
- Si una emisora en particular no está difundiendo correctamente o una emisora está realizando pruebas, la función de recepción RDS no funcionará de forma adecuada.
- Cuando reciba una emisora RDS cuya señal sea demasiado débil, es posible que no se visualice cierta información, como el nombre de la emisora.
- "No PS", "No PTY" o "No RT" parpadearán durante unos 5 segundos, y entonces se visualizará la frecuencia.

Notas para el texto de radio:

- Se mostrarán los 8 primeros caracteres del texto de radio y luego se desplazarán por el display.
- Si sintoniza una emisora RDS que no está difundiendo texto de radio, se visualizará "No RT" cuando usted cambie a la posición del texto de radio.
- Mientras se están recibiendo datos de texto radiofónico o cuando cambia el contenido del texto, se visualiza "RT".

Capítulo 9:

Otras conexiones

⚠ PRECAUCIÓN

- Antes de realizar o cambiar las conexiones, apague el sistema y desenchufe el cable de alimentación de la toma de CA.

Conexión de componentes auxiliares

Conecte la minitoma de **AUDIO IN** que encontrará en el panel frontal al componente de reproducción auxiliar.

- Este método se puede utilizar para reproducir música en esta unidad desde un iPod/iPhone/iPad mini que no sea compatible con el uso de una estación de acoplamiento de iPod y terminal de iPod/iPhone.

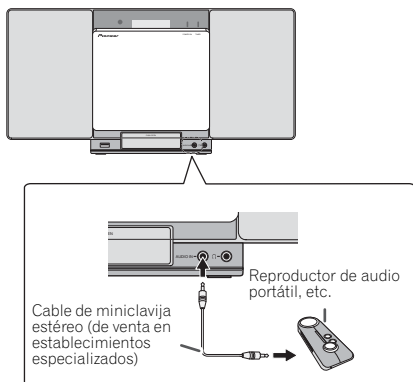

1 Cambie la entrada pulsando el botón **INPUT** de la unidad principal o el botón **AUDIO IN** del mando a distancia.

Si ha seleccionado **INPUT**, se mostrará "**AUDIO IN**" en el display principal.

📌 Nota

- Si la toma de miniclavija **AUDIO IN** está conectada a la toma auxiliar de auriculares, el volumen de esta unidad se ajustará con arreglo al volumen del componente de reproducción. Si después de bajar el volumen de la unidad, el sonido se escucha distorsionado, intente bajarlo a través del componente de reproducción auxiliar.

Capítulo 10:

Reproducción de audio con *Bluetooth*®

Reproducción de música empleando la tecnología inalámbrica *Bluetooth*



Esta unidad permite reproducir inalámbricamente música almacenada en dispositivos habilitados para *Bluetooth* (teléfonos móviles, reproductores de música digitales, etc.). También puede utilizar un transmisor de audio *Bluetooth* (de venta en establecimientos especializados) para oír música desde dispositivos que no estén equipados con la funcionalidad *Bluetooth*. Para más información, consulte el manual del usuario de su dispositivo habilitado para *Bluetooth*.

La marca literal y los logotipos *Bluetooth*® son marcas registradas propiedad de Bluetooth SIG, Inc., y cualquier uso de dichas marcas por PIONEER CORPORATION se hace bajo licencia. Otras marcas y nombres comerciales son propiedad de sus respectivos propietarios.

Sincronización con la unidad (registro inicial)

Para que la unidad pueda reproducir música almacenada en un dispositivo habilitado para *Bluetooth*, antes deberá sincronizarlos. La sincronización deberá llevarse a cabo la primera vez que utilice el dispositivo habilitado para *Bluetooth*, o cuando los datos de sincronización del dispositivo se hayan borrado por cualquier motivo.

La sincronización es un paso necesario para permitir que se lleve a cabo la comunicación mediante tecnología inalámbrica *Bluetooth*.

- La sincronización solo deberá llevarla a cabo la primera vez que utilice de forma conjunta la unidad y el dispositivo habilitado para *Bluetooth*.
- Para permitir que se lleve a cabo la comunicación mediante tecnología inalámbrica *Bluetooth*, deberá sincronizar tanto la unidad como el dispositivo habilitado para *Bluetooth*.
- Después de pulsar **BT AUDIO** y cambiar a la entrada de **BT AUDIO**, realice el procedimiento de sincronización en el dispositivo habilitado para *Bluetooth*. Si la sincronización se ha efectuado correctamente, no será necesario que lleve a cabo los procedimientos de sincronización para la unidad indicados más abajo.

Para más información, consulte el manual del usuario de su dispositivo habilitado para *Bluetooth*.

1 Pulse STANDBY/ON y encienda la unidad.

2 Pulse BT AUDIO.

La unidad cambiará a **BT AUDIO**.

3 Encienda el dispositivo habilitado para *Bluetooth* con el que desea sincronizar la unidad y lleve a cabo el procedimiento de sincronización.

La sincronización dará comienzo.

- Coloque el dispositivo habilitado para *Bluetooth* cerca de la unidad.
- Para obtener información sobre cuándo se puede llevar a cabo la sincronización y el procedimiento que deberá seguir, consulte el manual del usuario de su dispositivo habilitado para *Bluetooth*.

4 Confirme que se muestra **PAIRING** y a continuación pulse **ENTER**.

5 Utilice **←/→** para seleccionar el código PIN y pulse **ENTER**.

Ajuste el código PIN de la unidad al mismo código PIN del dispositivo habilitado para *Bluetooth*. Los tres códigos PIN que pueden utilizarse para la unidad son: **0000 / 1234 / 8888** (la configuración por defecto es **0000**).

- Pulse **ENTER**; **PAIRING** se mostrará de forma intermitente.

6 Confirme en el dispositivo habilitado para *Bluetooth* que la sincronización se ha llevado a cabo.

Si la sincronización con el dispositivo habilitado para *Bluetooth* se ha completado correctamente, el nombre del dispositivo habilitado para *Bluetooth* se mostrará en el panel frontal de la unidad. (Solo se pueden mostrar caracteres alfanuméricos de un byte)

Si la sincronización con el dispositivo habilitado para *Bluetooth* no ha sido satisfactoria, se mostrará **NO PAIR**. En tal caso, lleve a cabo los procedimientos de conexión necesarios en el dispositivo habilitado para *Bluetooth*.

Nota

- Algunos dispositivos requerirán los pasos 4 y 5.

Cómo escuchar música en la unidad desde un dispositivo habilitado para *Bluetooth*

1 Pulse **BT AUDIO**.

La unidad cambiará a la entrada de **BT AUDIO**.

2 Se creará una conexión *Bluetooth* entre el dispositivo habilitado para *Bluetooth* y la unidad.

Los procedimientos para efectuar la conexión con la unidad deberán llevarse a cabo desde el dispositivo habilitado para *Bluetooth*.

- Para una información detallada acerca de los procedimientos de conexión, consulte el manual del usuario de su dispositivo habilitado para *Bluetooth*.

3 Cómo reproducir música desde un dispositivo habilitado para *Bluetooth*.

Precaución con las ondas radioeléctricas

Esta unidad emplea una frecuencia de onda de radio de 2,4 GHz, que es una banda utilizada por otros sistemas inalámbricos (consulte la lista siguiente). Para impedir ruidos o interrupciones en la comunicación no use esta unidad cerca de tales aparatos, o apague esos aparatos mientras usa esta unidad.

- Teléfono inalámbricos
- Faxes inalámbricos
- Hornos microondas
- Dispositivos de LAN inalámbrica (IEEE802.11b/g)
- Equipos AV inalámbricos
- Controladores inalámbricos para sistemas de juegos
- Audífonos basados en microondas
- Algunos monitores para bebés

Otros equipos menos comunes que pueden funcionar en la misma frecuencia:

- Sistemas antirrobo
- Emisoras de radio de aficionados (HAM)
- Sistemas de administración logística de almacenes
- Sistemas de discriminación para trenes o vehículos de emergencia

Nota

- Si aparece ruido en la imagen del televisor, existirá la posibilidad de que un dispositivo habilitado con tecnología inalámbrica *Bluetooth* o esta unidad (incluyendo los productos compatibles con esta unidad) estén causando interferencias de la señal en el conector de entrada de antena de su televisor, vídeo, sintonizador vía satélite, etc. En este caso, incremente la distancia entre el conector de entrada de la antena y el dispositivo habilitado con tecnología inalámbrica *Bluetooth* o esta unidad (incluyendo los productos compatibles con esta unidad).
- Si hay algo que obstruya el paso entre esta unidad (incluyendo los productos compatibles con esta unidad) y el dispositivo habilitado con tecnología inalámbrica *Bluetooth* (como pueda ser una puerta metálica, un muro de hormigón o papel de aluminio aislante), es posible que tenga que cambiar la ubicación del sistema para evitar ruidos en la señal e interrupciones.

Alcance de operación

Esta unidad está diseñada para un uso doméstico. (Las distancias de transmisión pueden reducirse dependiendo del ambiente de comunicación).

En los lugares siguientes, las malas condiciones o la inhabilidad de recibir ondas radioeléctricas puede ser la causa de que el sonido se interrumpa o se pare:

- En edificios de hormigón reforzado o en edificios de estructura de metal o hierro.
- Cerca de muebles metálicos grandes.
- Donde hay una multitud de personas o cerca de un edificio u obstáculo.

- En un lugar expuesto a un campo magnético, electricidad estática o interferencias de ondas de radio por parte de equipos de radiocomunicaciones que usen la misma banda de frecuencia (2,4 GHz) que esta unidad, tales como dispositivos LAN inalámbricos de 2,4 GHz (IEEE802.11b/g) u hornos de microondas.
- Si vive en un área residencial muy poblada (apartamento, casa unifamiliar construida junto a muchas otras casas, etc.) y el microondas de su vecino está próximo a su sistema, es posible que le afecten las interferencias de las ondas radioeléctricas. Si ocurre esto, traslade la unidad a un lugar diferente. Cuando no se use el microondas no habrá interferencia de ondas radioeléctricas.

Reflejos de ondas radioeléctricas

Las ondas de radio que recibe esta unidad incluyen la onda de radio que proviene directamente del dispositivo equipado con tecnología inalámbrica *Bluetooth* (onda directa) y las ondas procedentes de varias direcciones por los reflejos en paredes, muebles y edificios (ondas reflejadas). Las ondas reflejadas (debido a obstáculos y objetos reflejantes) producen además una variedad de ondas reflejadas y también una variación de condiciones de recepción que dependen de los lugares. Ni no se puede recibir el sonido correctamente debido a este fenómeno, trate de cambiar un poco la ubicación del dispositivo equipado con tecnología inalámbrica *Bluetooth*. Asimismo, observe que el sonido podría interrumpirse debido a las ondas reflejadas cuando una persona cruza o se acerca al espacio que hay entre esta unidad y el dispositivo equipado con tecnología inalámbrica *Bluetooth*.

Precauciones relacionadas con los productos compatibles con esta unidad

- Complete las conexiones de todos los dispositivos compatibles con esta unidad, incluyendo todos los cables de audio y cables de alimentación antes de conectarlos a esta unidad.
- Después de haber completado las conexiones con esta unidad, compruebe los cables de audio y de alimentación y confirme que no estén enredados entre sí.
- Cuando desconecte esta unidad, confirme que dispone de suficiente espacio para trabajar en el área circundante.
- Cuando cambie conexiones de audio o de otros cables para productos compatibles con esta unidad, confirme que tenga espacio de trabajo suficiente en el área circundante.

Capítulo 11: Información adicional

Detección y solución de problemas

A menudo, un manejo incorrecto se confunde con problemas o un mal funcionamiento. Si cree que este componente tiene algún problema, compruebe los puntos siguientes. A veces el problema puede estar en otro componente. Examine los demás componentes y aparatos eléctricos que esté utilizando. Si el problema no se puede solucionar después de comprobar los puntos indicados abajo, solicite al centro de servicio técnico autorizado de Pioneer o a su distribuidor que le haga los trabajos de reparación necesarios.

- Si el equipo no funciona de forma normal debido a interferencias externas, tales como electricidad estática, desconecte la clavija de alimentación de la toma de corriente y luego vuelva a conectarla para restablecer las condiciones normales de funcionamiento.

Problemas generales

Problema	Verificación	Solución
Los ajustes realizados han sido eliminados.	¿Ha desenchufado el cable de alimentación?	Cuando el cable de alimentación se ha desenchufado, los ajustes realizados se borran. Ajuste de nuevo el reloj. Si no desea que los ajustes se borren, no desenchufe el cable de alimentación.
Diferencia de volumen entre CD, MP3, WMA, iPod/iPhone/iPad mini, Tuner y AUDIO IN .	¿Éste no es un problema de esta unidad.	El volumen puede sonar de forma distinta según la fuente de entrada y el formato de grabación.
Esta unidad no se puede controlar con el mando a distancia.	¿Lo está utilizando a una gran distancia?	Colóquese a una distancia de 7 m, a 30° del sensor remoto del panel frontal (página 6).
	El sensor del mando a distancia, ¿está expuesto a la luz directa del sol o a una intensa luz artificial, como un tubo fluorescente, etc.?	Las señales del mando a distancia no se pueden recibir correctamente si el sensor del mando a distancia está expuesto a la luz directa del sol o a una luz artificial muy intensa, como la de un tubo fluorescente, etc.
	¿Están gastadas las pilas?	Reemplace las pilas (página 5).
No se puede reproducir un disco.	¿Está rayado el disco?	Es posible que los discos rayados no se puedan reproducir.
	¿Está sucio el disco?	Limpié la suciedad del disco (página 35).
	¿Ha introducido el disco correctamente?	Asegúrese de que la cara del disco con la etiqueta impresa está mirando hacia fuera, de forma que usted pueda verla (página 18).
	¿Está colocada la unidad en un lugar húmedo?	Podría haber condensación en el interior. Espere un rato para que la condensación se evapore. No ponga la unidad cerca de un acondicionador de aire, etc. (página 35).
Durante la reproducción de un disco se producen saltos en el sonido.	El volumen de reproducción, ¿está ajustado demasiado alto?	Si se producen saltos en el sonido cuando el volumen está muy alto, reduzca el volumen de reproducción (página 13).
Los nombres de carpeta o de archivo no se reconocen.	¿Ha sobrepasado el número máximo de nombres de carpetas o archivos que puede reconocer esta unidad?	Se pueden reconocer hasta 255 carpetas en un disco. Se pueden reconocer hasta 999 archivos en una carpeta. No obstante, según la estructura de la carpeta, es posible que esta unidad no reconozca ciertas carpetas o archivos.
La unidad se apaga automáticamente.		Si no se ha efectuado ninguna reproducción ni ninguna operación durante 30 minutos o más, la unidad se apagará automáticamente.

Problema	Verificación	Solución
No se puede conectar a un dispositivo habilitado con <i>Bluetooth</i> , no se escucha ningún sonido en absoluto o el sonido se corta al efectuar la conexión.	¿Hay algún dispositivo cercano que emita ondas electromagnéticas en la banda de 2,4 GHz (microondas, dispositivos inalámbricos LAN, otros dispositivos habilitados para <i>Bluetooth</i> , etc.)?	En tal caso, aleje esos dispositivos de la unidad, o deje de usar otros dispositivos que emitan ondas electromagnéticas.
	¿Está el dispositivo habilitado para <i>Bluetooth</i> demasiado lejos de la unidad, o hay algo que se interponga entre ellos?	Coloque el dispositivo habilitado para <i>Bluetooth</i> en la misma sala, sin ningún obstáculo entre ellos y en un radio de 10 m *. * Solo es un radio sugerido. El radio de comunicación real puede variar en función del entorno circundante.
	¿Ha ajustado el dispositivo habilitado para <i>Bluetooth</i> a un modo que permita la comunicación inalámbrica por <i>Bluetooth</i> ?	Compruebe la configuración del dispositivo habilitado para <i>Bluetooth</i> .
	¿La sincronización no se ha llevado a cabo correctamente, o la unidad o el dispositivo habilitado para <i>Bluetooth</i> han borrado la configuración de sincronización anterior?	Efectúe nuevamente la operación de sincronización.
	¿El dispositivo que está intentando conectar tiene un perfil compatible?	Utilice un dispositivo habilitado para <i>Bluetooth</i> compatible con el perfil A2DP.

Quando se ha conectado un dispositivo de almacenamiento USB

Problema	Verificación	Solución
El dispositivo de almacenamiento USB no se reconoce.	¿Ha conectado correctamente el dispositivo de almacenamiento USB?	Conecte el dispositivo adecuadamente (introdúzcalo hasta el fondo).
	¿Ha conectado el dispositivo de almacenamiento USB a través de un concentrador USB?	Esta unidad no es compatible con concentradores USB. Conecte el dispositivo de almacenamiento USB directamente.
	El dispositivo de almacenamiento USB, ¿es compatible con esta unidad?	Esta unidad sólo es compatible con dispositivos de almacenamiento masivo USB. Esta unidad es compatible con memorias flash portátiles y aparatos de reproducción de audio digital. Solo los sistemas de archivos FAT16 y FAT32 son compatibles. No se soportan otros sistemas de archivos (exFAT, NTFS, HFS etc.). Se puede utilizar un dispositivo de memoria flash USB compatible con USB 2.0. Este dispositivo no es compatible con el uso de unidades de disco duro externas.
	¿Este no es un problema de esta unidad.	Apáguelo y enciéndalo de nuevo. Es posible que algunos dispositivos de almacenamiento USB no se reconozcan correctamente.
El archivo no se puede reproducir.	¿El archivo está protegido por copyright (por DRM)?	Los archivos protegidos por copyright no se pueden reproducir.
	¿Este no es un problema de esta unidad.	Los archivos guardados en un ordenador no se pueden reproducir. Es posible que algunos archivos no se puedan reproducir.

Downloaded from www.vandenborre.be

Problema	Verificación	Solución
Los nombres de carpetas o de archivos no se visualizan o no se visualizan correctamente.	Los nombres de las carpetas o de los archivos, ¿contienen más de 30 caracteres?	El número máximo de caracteres que se pueden visualizar para los nombres de carpetas y de archivos es de 30.
Los nombres de carpetas o de archivos no se muestran en orden alfabético.	Éste no es un problema de esta unidad.	El orden en que se visualizan los nombres de carpetas y archivos depende del orden en que las carpetas o archivos hayan sido grabados en el dispositivo de almacenamiento USB.
Los dispositivos de almacenamiento USB tardan mucho tiempo en ser reconocidos.	¿Cuál es la capacidad de los dispositivos de almacenamiento USB?	Cuando se ha conectado un dispositivo de almacenamiento USB de gran capacidad, se precisa cierto tiempo para cargar los datos (varios minutos).
El dispositivo de almacenamiento USB no recibe alimentación.	¿Se visualiza AUTH ERR en el display del panel frontal? Si el consumo de energía es demasiado alto, no se proporcionará alimentación.	<p>Apáguelo y enciéndalo de nuevo.</p> <p>Desconecte la alimentación; a continuación, desconecte el dispositivo de almacenamiento USB y vuélvalo a conectar.</p> <p>Pulse INPUT para volver al otro modo y luego cambie de nuevo al modo USB.</p>

Cuando se ha conectado un iPod/iPhone/iPad mini

Problema	Solución
El iPod/iPhone/iPad mini no funciona con el mando a distancia.	Asegúrese de que el iPod/iPhone/iPad mini está conectado correctamente (consulte <i>Conexión de un iPod/iPhone</i> en la página 16).
No se puede utilizar el iPod/iPhone/iPad mini.	<p>Asegúrese de que el iPod/iPhone/iPad mini está conectado correctamente (consulte <i>Conexión de un iPod/iPhone</i> en la página 16).</p> <p>Si el iPod/iPhone/iPad mini se ha parado inesperadamente, pruebe a reiniciar el iPod/iPhone/iPad mini y vuélvalo a conectar a la unidad.</p>

Discos y formatos que pueden reproducirse

Audio CD	<ul style="list-style-type: none"> • CD de audio de venta en establecimientos comerciales • Discos CD-R/-RW/-ROM con música grabada en el formato CD-DA
WMA	Archivos WMA grabados en discos CD-R/-RW/-ROM o en dispositivos de almacenamiento USB
MP3	Archivos MP3 grabados en discos CD-R/-RW/-ROM o en dispositivos de almacenamiento USB

- **Sólo pueden reproducirse los discos que han sido finalizados.**
- Los discos grabados en el modo de escritura de paquetes (formato UDF) no son compatibles con esta unidad.
- Corporation y los nombres de productos mencionados aquí son marcas comerciales o marcas registradas de sus respectivas corporaciones.
- Sólo se pueden reproducir los discos grabados en ISO9660 Level 1, Level 2 y Joliet.
- Los archivos protegidos por DRM (Digital Rights Management) no se pueden reproducir.

Nota

- Esta unidad no es compatible con discos con grabación multisesión ni grabación multiborde.
- La grabación multisesión/multiborder es un método en el que los datos se graban en un solo disco en dos o más sesiones/borders. Una "sesión" o "border" es una unidad de grabación consistente en un juego completo de datos desde el principio hasta el final.

Acerca de los CD protegidos contra la copia

Esta unidad ha sido diseñada para cumplir con las especificaciones del formato CD de audio. Esta unidad no es compatible con la reproducción ni las funciones de los discos que no satisfacen estas especificaciones.

Formatos de archivos de audio compatibles

- Esta unidad no es compatible con la codificación sin pérdidas.

Observaciones sobre el uso de este receptor

Cuando traslade esta unidad

Cuando traslade esta unidad, compruebe primero que no haya ningún disco insertado y desconecte el iPod/iPhone/iPad mini. A continuación, pulse **STANDBY/ON**, y no apague la unidad hasta que "STANDBY" haya desaparecido del display principal; a continuación, desenchufe el cable de alimentación. Si la unidad se transporta o se mueve cuando haya un disco en su interior o cuando haya otro dispositivo conectado al puerto de conexión de iPod/iPhone, terminal iPod/iPhone, o minitoma de **AUDIO IN**, pueden producirse daños.

Dónde instalar el receptor

- Elija un lugar estable cerca del televisor o sistema estéreo que esté utilizándose con la unidad.
- No coloque el receptor encima de un televisor o monitor de color. Tampoco deberá colocarlo cerca de una platina ni de otros dispositivos que puedan verse fácilmente afectados por fuerzas magnéticas.

Evite colocarlo en los siguientes lugares:

- Lugares expuestos a la luz directa del sol
- Lugares húmedos o mal ventilados
- Lugares extremadamente calurosos
- Lugares expuestos a vibraciones
- Lugares en los que haya mucho polvo o humo de cigarrillos
- Lugares expuestos a hollín, vapor o calor (cocinas, etc.)

Downloaded from www.vandenborre.be

No ponga objetos sobre esta unidad

No ponga ningún objeto encima de esta unidad.

No obstruya los orificios de ventilación.

No utilice la unidad encima de alfombras, camas, sofás, etc., ni tampoco envuelta en un paño, etc. En tal caso, el calor no se disipará y podrían producirse daños.

No la esponga a ninguna fuente de calor.

No ponga la unidad encima de un amplificador u otro componente que genere calor. Si la instala en un sistema de estantes, colóquela debajo del amplificador para evitar que se vea afectada por el calor emitido por este u otros componentes de audio.

- Desconecte la alimentación de la unidad cuando no la utilice.
- Dependiendo de las condiciones de las señales, cuando se conecte la alimentación de la unidad pueden aparecer rayas en la pantalla del televisor y producirse ruido en las emisiones de radio. En tal caso, desconecte la alimentación de la unidad.

Acerca de la condensación

Si la unidad se traslada repentinamente de un lugar frío a una habitación caliente (en invierno, por ejemplo) o si la temperatura de la habitación donde está instalada esta unidad sube repentinamente debido al funcionamiento de la calefacción, etc., pueden formarse gotas de agua (condensación) en el interior de la unidad (en las piezas de funcionamiento y en la lente). Cuando haya condensación, la unidad no funcionará bien y la reproducción no será posible. Deje la unidad a temperatura ambiente, sin funcionar, durante 1 o 2 horas con la alimentación conectada (el tiempo depende de la cantidad de condensación). Las gotas de agua se disiparán y será posible reproducir. La condensación se puede producir también en verano si la unidad se expone directamente a la salida de aire de un acondicionador de aire. Si esto sucede, cambie de sitio la unidad.

Cómo limpiar el receptor

- Desenchufe el cable de alimentación de la toma de corriente cuando limpie la unidad.
- Limpie la unidad con un paño blando. Para la suciedad persistente, humedezca un paño suave con un poco de detergente neutro, diluido en 5 a 6 partes de agua; escúrralo bien, retire la suciedad y, a continuación, páselo un paño suave y seco.
- El uso de alcohol, diluyente, benceno, insecticidas, etc. podría provocar que la impresión o pintura se desprendieran. Evite también dejar productos de goma o vinilo en contacto con la unidad durante mucho tiempo porque podría dañarse la caja.
- Si utiliza toallitas impregnadas con productos químicos, etc., lea cuidadosamente las advertencias que acompañen a las mismas.

Limpieza de la lente

- La lente de la unidad no debería ensuciarse durante el uso normal pero, si por alguna razón, hay un fallo en su funcionamiento debido a polvo o suciedad, póngase en contacto con el centro de servicio técnico autorizado de Pioneer más cercano. Aunque se encuentran a la venta limpiadores de lentes para reproductores, no recomendamos utilizarlos porque podrían dañarlos.

Manipulación de discos

Almacenaje de los discos

- Siempre deberá guardar los discos en sus cajas y en posición vertical, evitando los lugares cálidos y húmedos, los lugares expuestos a la luz directa del sol y los lugares extremadamente fríos.
- Recuerde leer las advertencias que acompañen al disco.

Cómo limpiar los discos

- Si los discos contienen huellas dactilares o polvo es posible que no pueda reproducirlos. En tal caso, utilice una gamuza, etc., para limpiar suavemente el disco desde el interior hacia el exterior. No utilice paños que estén sucios.



- No utilice benceno, disolvente ni otros productos químicos volátiles. Tampoco deberá utilizar aerosoles para discos ni agentes antiestáticos.
- Para la suciedad persistente, humedezca un paño suave con agua, escúrralo bien, retire la suciedad y, a continuación, elimine la humedad con un paño seco.
- No utilice discos dañados (rotos o deformados).
- No deje que la cara brillante de los discos (sin etiqueta) se raye ni ensucie.
- No adhiera trozos de papel ni pegatinas en los discos. Si lo hace, podrían deformarse y quedar inservibles. Recuerde también que los discos alquilados suelen contener una etiqueta adherida, y que a su alrededor pueden haber restos de cola. Antes de utilizar discos alquilados, compruebe que no haya restos de cola alrededor de la etiqueta.

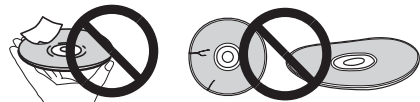

Sobre los discos con formas especiales

Los discos con formas especiales (en forma de corazón, hexagonales, etc.) no se pueden reproducir en esta unidad. No intente reproducir tales discos porque podrían dañar la unidad.



Acerca de iPod/iPhone







"Made for iPod" y "Made for iPhone" significan que un accesorio electrónico ha sido diseñado para ser conectado específicamente a un iPod o a un iPhone, respectivamente, y ha sido homologado por quien lo desarrolló para cumplir con las normas de funcionamiento de Apple. Apple no es responsable del funcionamiento de este aparato ni de que cumpla con las normas de seguridad y reguladoras. Tenga presente que el empleo de este accesorio con un iPod o iPhone puede afectar la operación inalámbrica.

iPhone, iPod, iPod nano y iPod touch son marcas comerciales de Apple Inc., registradas en los EE. UU. y en otros países.

Restauración de todos los ajustes a los ajustes predeterminados

Para restaurar todos los ajustes a sus valores por defecto, siga los pasos que se indican a continuación.

- 1** Pulse  **STANDBY/ON** para conectar la alimentación.
- 2** Pulse **CD** en el mando a distancia o **INPUT** varias veces en la unidad principal para seleccionar la entrada de CD.
- 3** Pulse  **OPEN/CLOSE** para abrir la puerta eléctrica deslizante de la unidad de CD.
- 4** Pulse  **STANDBY/ON** mientras pulsa .

Emplee los botones del panel superior de esta unidad. Mientras los ajustes son restaurados, se visualiza "DEFAULT". La unidad se apaga.

Especificaciones

- Sección del amplificador**

Potencia de salida RMS: 10 W + 10 W
(1 kHz, 10 %, T.H.D., 8 Ω)

- Sección del sintonizador**

Intervalo de frecuencia (FM) De 87,5 MHz a 108 MHz
Entrada de antena (FM) 75 Ω no equilibrada

- Varios**

Puerto del conector del iPod/iPhone 5 V, 1 A
Terminal de iPod/iPhone 5 V, 1 A
Fuente de alimentación ... CA de 100 V a 240 V, 50 Hz/60 Hz
Consumo eléctrico
Encendido 25 W
Reserva de alimentación 0,5 W o menos
Dimensiones
..... 430 mm (An) x 218 mm (Al) x 114 mm (Prof)
Peso (sin el embalaje) 2,9 kg

- Altavoz**

Tipo
Radiador pasivo
Altavoz de gama completa Cono de 6,6 cm
Radiador pasivo Cono de 7,7 cm
Rango de frecuencia de reproducción 60 Hz a 20 kHz

- Accesorios**

Mando a distancia 1
Adaptador de CA 1
Panel intercambiable 2
Pilas AAA (R03) 2
Antena de hilo de FM 1
Soporte para iPhone 1
Tarjeta de garantía
Manual de instrucciones (este manual)

 **Nota**

- Las especificaciones y el diseño están sujetos a posibles modificaciones sin previo aviso, debido a mejoras.

© 2013 PIONEER CORPORATION.
Todos los derechos reservados.

ВНИМАНИЕ

ВО ИЗБЕЖАНИЕ ПОРАЖЕНИЯ ЭЛЕКТРИЧЕСКИМ ТОКОМ НЕ СНИМАЙТЕ КРЫШКУ (ИЛИ ЗАДНЮЮ СТЕНКУ). ВНУТРИ НЕ СОДЕРЖАТСЯ ДЕАТЛИ, ПРЕДНАЗНАЧЕННЫЕ ДЛЯ РЕМОНТА ПОЛЬЗОВАТЕЛЕМ. ДЛЯ ОБСЛУЖИВАНИЯ ОБРАТИТЕСЬ К КВАЛИФИЦИРОВАННОМУ СОТРУДНИКУ СЕРВИСНОЙ СЛУЖБЫ.

D3-4-2-1-1_B1_Ru

ПРЕДУПРЕЖДЕНИЕ

Данное оборудование не является водонепроницаемым. Во избежание пожара или поражения электрическим током не помещайте рядом с оборудованием емкости с жидкостями (например, вазы, цветочные горшки) и не допускайте попадания на него капель, брызг, дождя или влаги.

D3-4-2-1-3_A1_Ru

ПРЕДУПРЕЖДЕНИЕ

Во избежание пожара не приближайте к оборудованию источники открытого огня (например, зажженные свечи).

D3-4-2-1-7a_A1_Ru

ПРЕДУПРЕЖДЕНИЕ

В корпусе устройства имеются щели и отверстия для вентиляции, обеспечивающие надежную работу изделия и защищающие его от перегрева. Во избежание пожара эти отверстия ни в коем случае не следует закрывать или заслонять другими предметами (газетами, скатертями и шторами) или устанавливать оборудование на толстом ковре или постели.

D3-4-2-1-7b*_A1_Ru

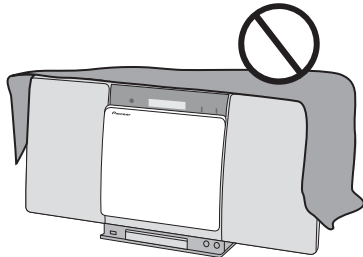

Условия эксплуатации

Изделие эксплуатируется при следующих температуре и влажности:

+5 °C до +35 °C; влажность менее 85 % (не заслоняйте охлаждающие вентиляторы)

Не устанавливайте изделие в плохо проветриваемом помещении или в месте с высокой влажностью, открытым для прямого солнечного света (или сильного искусственного света).

D3-4-2-1-7c*_A1_Ru

При эксплуатации данного изделия ознакомьтесь с информацией по технике безопасности, указанной на дне устройства и на наклейке на сетевом адаптере для сети переменного тока.

D3-4-2-2-4_B1_Ru

Данное изделие предназначено для использования в общих хозяйственных целях. В случае возникновения любой неисправности, связанной с использованием в других, нежели хозяйственных целях (таких, как длительное использование в коммерческих целях в ресторане или в автомобиле, или на корабле) и требующей ремонта, такой ремонт осуществляется за плату, даже в течение гарантийного срока.

K04_A1_Ru

ВНИМАНИЕ

Выключатель ϕ STANDBY/ON данного устройства не полностью отключает его от электросети. Чтобы полностью отключить питание устройства, вытащите вилку кабеля питания из электророзетки. Поэтому устройство следует устанавливать так, чтобы вилку кабеля питания можно было легко вытащить из розетки в чрезвычайных обстоятельствах. Во избежание пожара следует извлекать вилку кабеля питания из розетки, если устройство не будет использоваться в течение долгого времени (например, если вы уезжаете в отпуск).

D3-4-2-2-2a*_A1_Ru

ВНИМАНИЕ

Данное изделие является лазерным изделием класса 1 согласно классификации по Безопасности лазерных изделий, IEC 60825-1:2007.

ЛАЗЕРНЫЙ ПРОДУКТ КЛАСС 1

D58-5-2-2a_A1_Ru

ПРЕДУПРЕЖДЕНИЕ

Храните небольшие детали вне доступа детей. При случайном заглывании, немедленно обращайтесь к врачу.

D41-6-4_A1_Ru

Информация для пользователей по сбору и утилизации бывшего в эксплуатации оборудования и отработавших элементов питания

Обозначение
для оборудования



Эти обозначения на продукции, упаковке, и/или сопроводительных документах означают, что бывшая в эксплуатации электротехническая и электронная продукция и отработанные элементы питания не должны выбрасываться вместе с обычным бытовым мусором.

Для того чтобы данная бывшая в употреблении продукция и отработанные элементы питания были соответствующим образом обработаны, утилизированы и переработаны, пожалуйста, передайте их в соответствующий пункт сбора использованных электронных изделий в соответствии с местным законодательством.

Обозначения
для элементов питания



Утилизировав данные устройства и элементы питания правильно, Вы помогаете сохранить ценные ресурсы и предотвратить возможные негативные последствия для здоровья людей и окружающей среды, которые могут возникнуть в результате несоответствующего удаления отходов.

Для получения дополнительной информации о правильных способах сбора и утилизации отработавшего оборудования и использованных элементов питания обращайтесь в соответствующие местные органы самоуправления, в центры утилизации отходов или по месту покупки данного изделия.



Данные обозначения утверждены только для Европейского Союза.

Для стран, которые не входят в состав Европейского Союза:

Если Вы желаете утилизировать данные изделия, обратитесь в соответствующие местные учреждения или к дилерам для получения информации о правильных способах утилизации.

K058a_A1_Ru

Меры предосторожности при обращении с адаптером переменного тока

- При вытаскивании из сетевой розетки держитесь за корпус адаптера переменного тока. Если тянуть за сетевой шнур, возможно его повреждение, что может привести к возгоранию и/или поражению электрическим током.
- Не пытайтесь вставлять или вытаскивать адаптер переменного тока из розетки мокрыми руками. Это может привести к поражению электрическим током.
- Вставляйте штыри адаптера переменного тока в сетевую розетку до конца. При неполном соединении возможно выделение тепла, что может привести к возгоранию. Кроме того, контакт с подсоединенными штырями адаптера может привести к поражению электрическим током.
- Не вставляйте адаптер переменного тока в сетевую розетку, если соединение остается неплотным, несмотря на вставку штырей в розетку до конца. Возможно выделение тепла, что может привести к возгоранию. Обратитесь за консультацией к розничному продавцу или к электрику в отношении замены сетевой розетки.
- Не ставьте аппарат, предметы мебели и т.д. на сетевой шнур и не зажимайте его. Не завязывайте шнур узлом и не связывайте его с другими шнурами. Сетевые шнуры должны лежать так, чтобы на них нельзя было наступить. Поврежденный адаптер переменного тока и сетевой шнур могут стать причиной пожара или поражения электрическим током. Время от времени проверяйте адаптер переменного тока и сетевой шнур. В случае обнаружения повреждения обратитесь за заменой в ближайший авторизованный сервисный центр PIONEER.

Предупреждение по радиоволнам

Данный аппарат использует радиоволновую частоту 2,4 ГГц, являющуюся диапазоном, используемым другими беспроводными системами (микроволновыми печами и радиотелефонами, др.).

В случае появления искажений на изображении на телевизоре, существует возможность того, что данное устройство (включая изделия, поддерживаемые данным устройством) создают интерференцию сигналов с входным разъемом антенны телевизора, видеодеки, спутникового тюнера и т.п.

В таком случае увеличьте расстояние между входным гнездом антенны и данным аппаратом (включая изделия, поддерживаемые данным аппаратом).

- Pioneer не несет ответственности за любые сбои на совместимых изделиях Pioneer по причине ошибок/сбоев связи, связанных с подключением к сети и/или подключенным оборудованием. Пожалуйста, свяжитесь с провайдером Интернет услуги или производителем сетевого устройства.
- Для использования Интернет требуется составить отдельный контракт/произвести оплату провайдеру Интернет услуги.

МЕРЫ ПРЕДОСТОРОЖНОСТИ ПРИ ОБРАЩЕНИИ С СЕТЕВОЙ ШНУРОМ

Держите сетевой шнур за вилку. Не вытаскивайте вилку, взявшись за шнур, и никогда не касайтесь сетевого шнура, если Ваши руки влажные, так как это может привести к короткому замыканию или поражению электрическим током. Не ставьте аппарат, предметы мебели и т.д. на сетевой шнур, не зажимайте его. Не завязывайте узлов на шнуре и не связывайте его с другими шнурами. Сетевые шнуры должны лежать так, чтобы на них нельзя было наступить. Поврежденный сетевой шнур может стать причиной возникновения пожара или поразить Вас электрическим током. Время от времени проверяйте сетевой шнур. В случае обнаружения повреждения обратитесь за заменой в ближайший официальный сервисный центр фирмы PIONEER или к Вашему дилеру.

S002*_A1_Ru

Благодарим за покупку этого изделия компании Pioneer.

Чтобы узнать, как правильно обращаться с данной моделью, пожалуйста, прочтите настоящие инструкции по эксплуатации. После того как вы ознакомитесь с инструкцией, сохраните ее в надежном месте для обращения к ней в будущем.

Содержание

01 Перед началом работы

Комплект поставки	5
Установка батареек в пульт дистанционного управления	5
Использование пульта дистанционного управления	6

02 Названия частей и функции

Пульт ДУ	7
Подвешивание аппарата на стену	8
Передняя панель	9
Верхняя панель/задняя панель	10
Замена сменной панели	11

03 Подключения

Подключение антенны	12
Использование внешних антенн	12
Включение в сеть	12

04 Начало работы

Для включения питания	13
Настройка часов	13
Общее управление	13
Функция ввода	13
Регулирование яркости дисплея	13
Автоматическая установка громкости	13
Регулирование громкости	13
Приглушение звука	14
Управление звуком	14
Эквалайзер	14
Регулирование низких частот (режим P.BASS)	14
Регулировка тембра низких/высоких частот	14
Настройка таймера включения	14
Вызов таймера включения	15
Отмена таймера включения	15
Использование таймера включения	15
Использование таймера отключения	15
Использование наушников	15

05 Воспроизведение iPod/iPhone/iPad mini

Подтверждение поддержки моделей iPod/iPhone/iPad mini	16
Подключение iPod/iPhone	16
Подключение iPod/iPhone/iPad mini с использованием прилагаемой подставки iPhone	17
Воспроизведение iPod/iPhone/iPad mini	17

06 Воспроизведение диска

Воспроизведение дисков или файлов	18
Усовершенствованное воспроизведение дисков CD или MP3/WMA	19
Прямой поиск дорожки	19
Повторное воспроизведение	19
Воспроизведение в случайной последовательности	19
Запрограммированное воспроизведение (CD или MP3/WMA)	20
О загрузке файлов MP3/WMA	20
О порядке воспроизведения папки	20
Выбор папки для воспроизведения	21
Переключение содержимого дисплея	21

07 Воспроизведение с USB

Воспроизведение запоминающих устройств USB	22
Повторное воспроизведение	22
Воспроизведение в случайной последовательности	23
Выбор папки для воспроизведения	23
Переключение содержимого дисплея	23
Воспроизведение в желаемом порядке (запрограммированное воспроизведение)	23

08 Использование тюнера

Прослушивание радиопередач	24
Настройка	24
Сохранение запрограммированных радиостанций	24
Для вызова занесенной в память станции	25
Для сканирования предустановленных станций	25
Для полного стирания предустановленной памяти	25
Использование системы радиоданных (RDS)	25
Знакомство с системой RDS	25
Поиск программ системы радиоданных RDS	25
Информация, предоставляемая системой RDS	26
Использование автоматической настройки на предварительно запомненные программы (радиостанции) (ASPM)	26
Примечания по режиму RDS	26

09 Другие подключения

Подсоединение дополнительных компонентов	27
--	----

10 Воспроизведение Bluetooth® Audio

Воспроизведение музыки с помощью беспроводной технологии Bluetooth	28
Спаривание с аппаратом (Первичная регистрация)	28
Прослушивание музыки на аппарате с устройством с поддержкой Bluetooth	29
Предостережение по радиоволнам	29
Рамки действия	29
Отражения радиоволн	30
Меры предосторожности, касающиеся соединений с аппаратами, поддерживаемыми данным устройством	30

11 Дополнительная информация

Устранение неполадок	31
Воспроизводимые диски и форматы	34
Относительно компакт-дисков с защитой от копирования	34
Поддерживаемые форматы аудиофайлов	34
Меры предосторожности при эксплуатации	34
При перемещении устройства	34
Место установки	34
Не размещайте предметы на устройстве	35
О конденсации	35
Чистка изделия	35
Чистка линзы	35
Обращение с дисками	35
Хранение	35
Чистка дисков	35
О дисках специальной формы	36
Об iPod/iPhone	36
Сброс всех настроек на значения по умолчанию	36
Технические характеристики	37

Раздел 1:

Перед началом работы

Комплект поставки

При вскрытии коробки убедитесь, что в ней присутствуют следующие принадлежности.

- Пульт ДУ
- Адаптер переменного тока
- Сменная панель x 2
- Батарейки AAA (R03) x 2
- Проволочная антенна FM
- Подставка для iPhone
- Гарантийный сертификат
- Инструкции по эксплуатации (данный документ)

Установка батареек в пульт дистанционного управления

1 Откройте заднюю крышку и установите батарейки, как показано ниже.

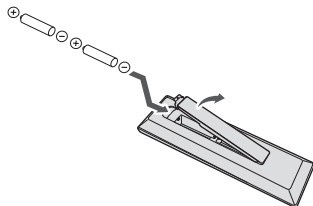

2 Закройте заднюю крышку.

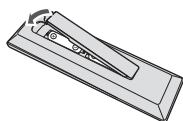

Батарейки, прилагаемые в комплекте поставки устройства, предназначены для проверки работы изделия, и их срок службы может оказаться коротким. Рекомендуется использовать щелочные батарейки, имеющие более длительный срок службы.

⚠ ПРЕДУПРЕЖДЕНИЕ

- Вставляя батарейки, будьте внимательны, чтобы не повредить пружины на \ominus контактах для батареек. Это может вызвать течь батареек или перегрев.



Вставьте батарейку, совместив полюс \ominus с разъемом пульта ДУ \ominus



Если батарейка сдвигает и деформирует разъем \ominus , может произойти короткое замыкание щелочной батарейки

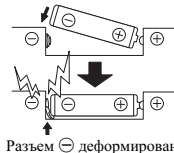
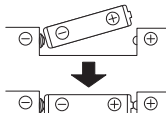

Разъем \ominus деформирован

- Не используйте любые другие типы батареек, кроме указанных батареек. Также не используйте новую батарейку вместе со старой.
- При установке батареек в пульт дистанционного управления вставляйте их в правильной ориентации в соответствии с обозначениями полярности (\oplus и \ominus).
- Не нагревайте батарейки, не разбирайте и не кидайте их в огонь или в воду.
- Батарейки могут иметь различное напряжение, даже если они одинаковы по размеру и форме. Не используйте одновременно батарейки различных типов.
- Во избежание протекания электролита батареек извлеките батарейки, если не собираетесь использовать пульт дистанционного управления в течение продолжительного периода времени (1 месяц или более). В случае протекания электролита тщательно протрите с внутренней стороны отделение для батареек, затем установите новые батарейки. В случае протекания батарейки и попадания электролита на кожу, смойте его большим количеством воды.
- Производите утилизацию использованных батареек в соответствии с действующими в вашей стране/регионе государственными постановлениями или правилами по охране окружающей среды.

• ВНИМАНИЕ

Не используйте и не храните батарейки под воздействием прямых солнечных лучей или в помещении с высокой температурой, например, в автомобиле или рядом с обогревателем. Это может вызвать протекание, перегрев, микровзрыв или возгорание батареек. Кроме того, это может привести к сокращению срока службы или производительности батареек.

Использование пульта дистанционного управления

Пульт дистанционного управления имеет дальность действия около 7 м при угле отклонения от датчика дистанционного управления 30° .

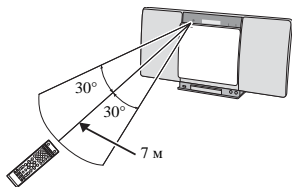

Не забывайте о следующих моментах при использовании пульта ДУ:

- Следите за тем, чтобы между пультом дистанционного управления и находящимся на основном устройстве приемным датчиком не было никаких препятствий.
- Дистанционное управление может работать неустойчиво, если на датчик дистанционного управления на устройстве падает сильный солнечный свет или свет от люминесцентного освещения.
- Пульты ДУ для различных устройств могут создавать помехи друг для друга. Не используйте пульты дистанционного управления для другого оборудования, расположенного рядом с этим устройством.
- Замените батарейки, если вы заметите уменьшение дальности действия пульта ДУ.

Глава 2:

Названия частей и функции

Пульт ДУ

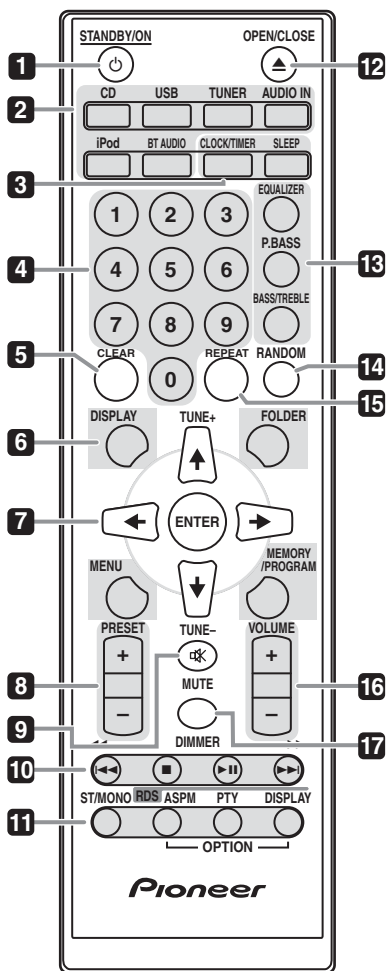

1 STANDBY/ON

Используется для включения ресивера или его переключения в режим ожидания (стр. 13).

2 Кнопки выбора входа

Используется для выбора источника входа данного ресивера (стр. 17, 18, 22, 24, 27 и 28).

3 Кнопки управления CLOCK/TIMER SLEEP

Используется для установок часов, а также для установок и проверки установок таймера (стр. 13).

SLEEP

См. *Использование таймера отключения* на стр. 15.

4 Цифровые кнопки (от 0 до 9)

Используйте для ввода номера (стр. 19).

5 CLEAR

Используйте для очистки запрограммированного воспроизведения (стр. 20).

6 Кнопки управления DISPLAY FOLDER

Нажмите для переключения дисплея при воспроизведении песен с CD или USB (стр. 21).

FOLDER

Используйте для выбора папки диска MP3/WMA или запоминающего устройства большой емкости USB (стр. 20).

MENU

Используйте для доступа к меню.

MEMORY/PROGRAM

Используйте для запоминания или программирования диска MP3/WMA (стр. 20).

7 (TUNE +/-), ENTER

Используйте для выбора/переключения настроек системы и режимов и для подтверждения действий.

Кнопки **TUNE +/-** могут использоваться для поиска радиочастот (стр. 24).

8 PRESET +/-

Используйте для выбора запрограммированных радиостанций (стр. 25).

9 MUTE

Отключение/включение звука (стр. 14).

10 Кнопки управления воспроизведением

Используйте для управления каждой функцией после ее выбора с помощью кнопок функций входа (стр. 18).

11 Кнопки управления Tuner ST/MONO

Используется для переключения режима звучания между стереофоническим и монофоническим режимами (стр. 24).

RDS ASPM

Используйте для поиска автоматической настройки на предварительно запомненные программы (радиостанции) для системы RDS (стр. 25).

RDS PTY

Используется для поиска типов программ RDS (стр. 25).

RDS DISPLAY

Нажмите для переключения дисплея RDS для режима информации (стр. 25).

12 OPEN/CLOSE

Используется для открытия или закрытия электрической сдвигающейся крышки CD (стр. 18).

13 Кнопки управления звуком

Регулируют качество звука (стр. 14).

14 RANDOM

Воспроизведение дорожек в случайной последовательности с CD, iPod или USB (стр. 19).

15 REPEAT

Нажмите для изменения настройки повторного воспроизведения с CD, iPod или USB (стр. 19).

16 Кнопки управления Volume

Используйте для регулировки уровня громкости прослушивания (стр. 13).

17 DIMMER

Регулировка яркости дисплея. Имеется четыре уровня изменения яркости (стр. 13).

Подвешивание аппарата на стену

Чтобы повесить аппарат на стену, ввинтите шурупы (продаются отдельно) в стену и убедитесь, что стена достаточно прочная, чтобы удержать вес аппарата. Если крепежные детали или стена не будут достаточно прочными, аппарат может упасть.

1 Ввинтите настенные шурупы в стену на указанном расстоянии друг от друга (130 мм).

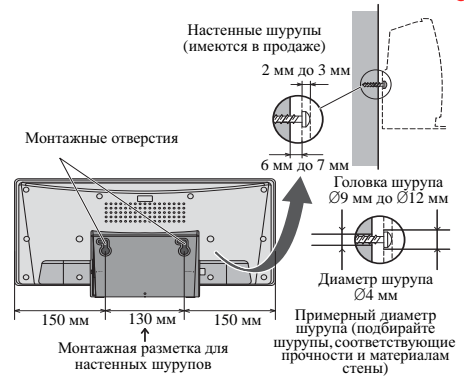

2 Вставьте настенные шурупы в монтажные отверстия.

3 Сдвиньте влево для закрепления по месту. (Расстояние для сдвига около 10 мм)

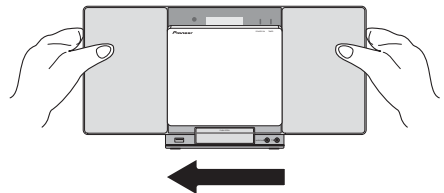

Примечание

- При креплении аппарата на стену есть вероятность его падения, если аппарат крепится неправильно. Будьте осмотрительны, чтобы избежать несчастных случаев.
- Выбирайте место для установки аппарата, которое будет достаточно прочным, чтобы удержать вес аппарата. Если вы не знаете прочностные и другие характеристики стены, обратитесь к специалисту.
- Компания не несет ответственности за несчастные случаи или поломки, вызванные ненадлежащей установкой, неправильным использованием, внесенными изменениями, стихийными бедствиями и т.д.
- Расположите все кабели вдоль стены, чтобы никто не споткнулся о них.
- Не меняйте сменную панель, пока аппарат висит на стене.
- Пока аппарат висит на стене, следите за тем, чтобы ваш iPod/iPhone не упал.
- Не держите аппарат за разъем iPod/iPhone.

Передняя панель

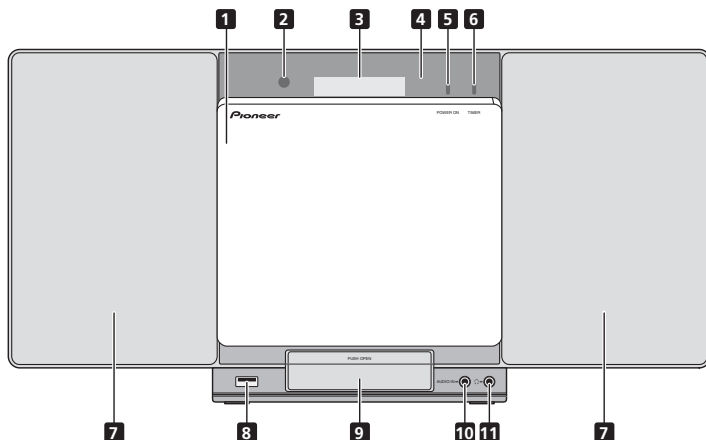

1 Сдвигающаяся крышка отсека CD с электроприводом

2 Датчик дистанционного управления
Принимает сигналы от пульта ДУ.

3 Главный дисплей

4 Дисплейная панель

5 Индикатор POWER ON

Когда питание включено, этот индикатор горит.

6 Индикатор TIMER

Загорается, когда питание аппарата выключается, но активируется установка таймера.

7 Громкоговоритель

8 Разъем iPod/iPhone

Используется для подключения в качестве источника аудио запоминающего устройства большой емкости USB или устройства Apple iPod/iPhone/iPad mini (стр. 17 и 22).

9 Соединительный разъем для iPod/iPhone

Для подключения iPod/iPhone нажмите на выступ PUSH OPEN (стр. 16).

10 Гнездо AUDIO IN (аудиовход)

Используется для подключения вспомогательного компонента с помощью кабеля с миниатюрным стерео разъемом (стр. 27).

11 Гнездо для наушников

Используйте для подключения наушников. При подключении наушников звучание не будет воспроизводиться через громкоговорители (стр. 15).

Верхняя панель/задняя панель

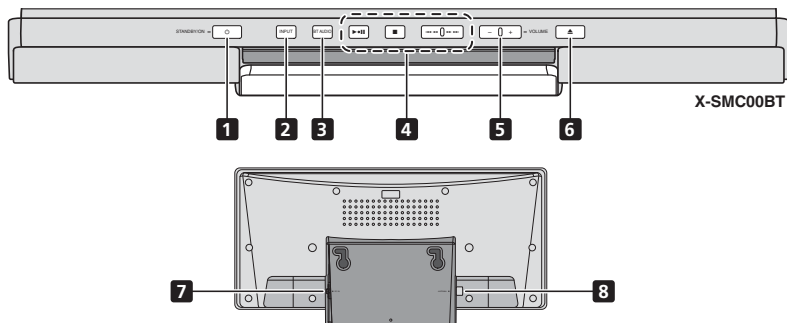
**1 Кнопка \odot STANDBY/ON**

Используется для включения ресивера или его переключения в режим ожидания (стр. 13).

2 Кнопка INPUT

Используется для выбора источника входа.

3 Кнопка EQ (X-SMC00)

Используется для переключения режима звука (стр. 14).

Кнопка BT AUDIO (X-SMC00BT)

Используется при воспроизведении музыки с устройства с функцией *Bluetooth* (стр. 28).

4 Кнопки управления воспроизведением

Используется для выбора требуемой дорожки или файла для воспроизведения. Остановка текущего воспроизведения. Остановка воспроизведения или возобновление воспроизведения с точки паузы.

5 VOLUME +/-

Используйте для регулировки уровня громкости прослушивания (стр. 13).

6 Кнопка открытия/закрытия лотка для дисков

Используется для открытия или закрытия электрической сдвигающейся крышки CD (стр. 18).

7 Разъем DC IN (вход пост. тока)

Подключите входящий в комплект адаптер перем. тока (стр. 12).

8 Гнездо антенны FM

Подключите к этому разъему прилагаемую проволочную антенну FM (стр. 12).

Замена сменной панели

⚠ ПРЕДУПРЕЖДЕНИЕ

- Замену сменной панели нужно выполнять на устойчивой поверхности.
- Не меняйте сменную панель, пока аппарат висит на стене.
- Следите за тем, чтобы не поцарапать и не повредить дисплейную панель при замене сменной панели.
- Не прилагайте чрезмерных усилий к сменной панели.
- Если панель не прикреплена правильно, есть вероятность, что операции открытия и закрытия будут выполняться неправильно. Так как неправильное крепление может также вызвать необычный или нежелательный шум, следите за правильным креплением панели.
- Обязательно выключите питание и отсоедините кабель питания от розетки при выполнении подключений или изменении соединений.

1 Следите за тем, чтобы сдвигающаяся крышка отсека CD с электроприводом была закрыта.

2 Чтобы снять сменную панель, сдвигайте ее двумя руками.

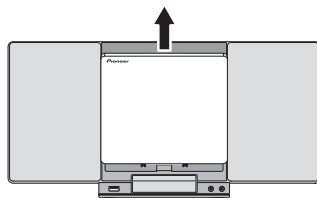
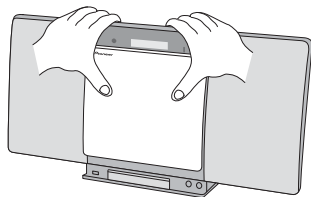

3 Совместите линию ниже стрелки и нижнюю часть сменной панели, затем сдвигайте панель вниз, пока не услышите щелчок.

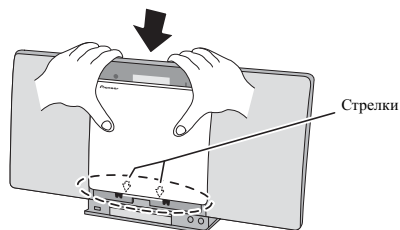

Глава 3:

Подключения

⚠ ПРЕДУПРЕЖДЕНИЕ

- Обязательно выключите питание и отсоедините кабель питания от розетки при выполнении подключений или изменении соединений.
- Подключите кабель питания после выполнения всех соединений между устройствами.

Подключение антенны

Подключите проволочную антенну FM, как показано ниже. Для улучшения приема и качества звука подключите внешние антенны (см. раздел *Использование внешних антенн* ниже).

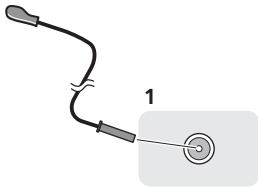

1 Подключите проволочную антенну FM к разъему антенны FM.

Чтобы улучшить прием, полностью вытяните проволочную антенну FM и прикрепите ее к стене или дверной раме. Не допускайте, чтобы антенна свешивалась или спутывалась.

Использование внешних антенн

Улучшение качества приема FM

Для подключения внешней FM-антенны используйте PAL-соединитель (приобретается отдельно).

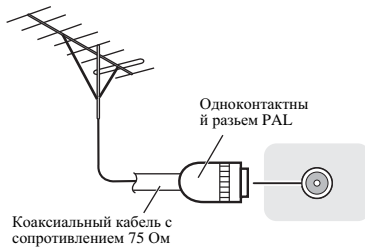

Коаксиальный кабель с сопротивлением 75 Ом

Одноконтактный разъем PAL

Включение в сеть

⚠ ПРЕДУПРЕЖДЕНИЕ

- Используйте только кабель питания, входящий в комплект поставки данного устройства.
- Используйте прилагаемый кабель питания только по его прямому назначению, как описано ниже.
- Длина кабеля адаптера перем. тока составляет 1,5 м. Убедитесь, что корпус адаптера перем. тока не свисает во время использования, так как это может подвергнуть разъем пост. тока нежелательной нагрузке.

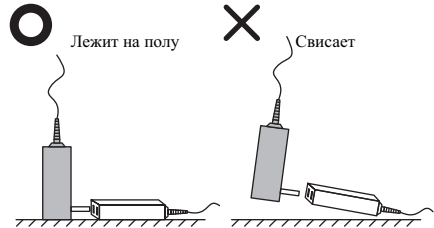

Лежит на полу

Свисает

- При подключении адаптера перем. тока в стенную розетку следите за тем, чтобы между адаптером перем. тока и стенной розеткой не было зазора. Такой зазор может привести к плохому соединению, а металлические предметы, такие как монеты и скрепки, попадающие в зазор, могут вызвать короткое замыкание и привести к пожару.

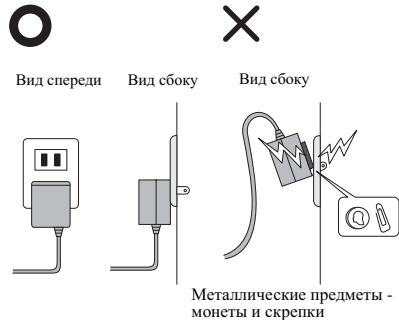

Вид спереди

Вид сбоку

Вид сбоку

Металлические предметы - монеты и скрепки

Подключите адаптер перем. тока в настенную розетку. Подключайте адаптер перем. тока только после выполнения всех остальных подключений аппарата.

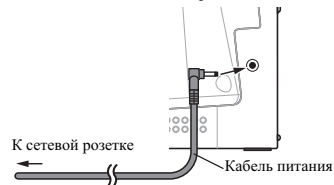

Глава 4:

Начало работы

Для включения питания

Нажмите кнопку \odot **STANDBY/ON** для включения питания.

После использования:

Нажмите кнопку \odot **STANDBY/ON**, чтобы войти в режим ожидания.

Примечание

- В режиме ожидания, если подключается устройство iPod/iPhone/iPad mini, аппарат переключается в режим зарядки.

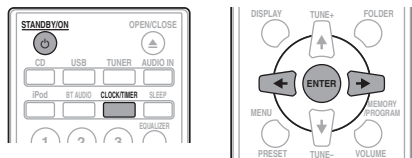
Настройка часов

- Нажмите \odot **STANDBY/ON**, чтобы включить питание.
- Нажмите **CLOCK/TIMER** на пульте дистанционного управления. На главном дисплее отображается «CLOCK».
- Нажмите **ENTER**.
- Нажмите кнопки \leftarrow/\rightarrow , чтобы установить день, затем нажмите **ENTER**.
- Нажмите кнопки \leftarrow/\rightarrow , чтобы установить часы, затем нажмите **ENTER**.
- Нажмите кнопки \leftarrow/\rightarrow , чтобы установить минуты, затем нажмите **ENTER** для подтверждения.
- Нажмите **ENTER**.

Для подтверждения отображаемого времени:

Нажмите кнопку **CLOCK/TIMER**. Отображаемое время появится примерно на 10 секунд.

Для переустановки часов:

Выполните операции раздела «Установка часов» с шага 1.

Примечание

- При восстановлении электропитания после повторного подключения аппарата или после аварийного отключения питания, переустановите часы.

Общее управление**Функция ввода**

При нажатии кнопки **INPUT** на основном блоке текущая функция изменится на другой режим. Нажмите кнопку **INPUT** несколько раз, чтобы выбрать нужную функцию.

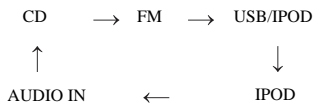
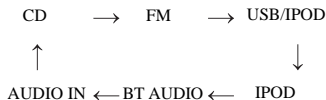
X-SMC00**X-SMC00BT****Регулирование яркости дисплея**

Нажмите кнопку **DIMMER** для уменьшения яркости дисплея. Имеется четыре уровня изменения яркости.

Автоматическая установка громкости

При выключении и включении основного блока с уровнем громкости, установленным на значение 31 или выше, громкость начинается со значения 30 и устанавливается на последний настроенный уровень.

Регулирование громкости

Чтобы увеличить или уменьшить громкость, нажмите **VOLUME +/-** на аппарате или нажмите **VOLUME +/-** на пульте ДУ.

⚠ ПРЕДУПРЕЖДЕНИЕ

- Уровень звука при заданной настройке громкости зависит от кнд громкоговорителей, расположения и других различных факторов. Рекомендуется избегать воздействия высоких уровней громкости. При включении устройства не включайте громкость на полную мощность. Слушайте музыку при средних уровнях громкости. Избыточное звуковое давление из наушников и головных телефонов может вызвать потерю слуха.

Приглушение звука

При нажатии кнопки **MUTE** на пульте ДУ звук временно приглушается. Повторно нажмите эту кнопку для восстановления громкости.

Управление звуком**Эквалайзер**

При нажатии кнопки **EQUALIZER** на дисплее будет отображаться настройка текущего режима. Для переключения на другой режим нажмите несколько раз кнопку **EQUALIZER**, пока не отобразится желаемый режим звучания.

→ FLAT	Пониженный на полтока и базовый звук.
↓	
ACTIVE	Мощный звук, который усиливает низкие и высокие тона.
↓	
DIALOGUE	Звук, который облегчает прослушивание радио и вокальных произведений.
↓	
NIGHT	Звук, который можно слушать ночью даже при низкой громкости.

Регулирование низких частот (режим P.BASS)

При первом включении питания аппарат входит в режим **P.BASS**, при котором выделяются низкие частоты. Для отмены режима **P.BASS** нажмите кнопку **P.BASS** на пульте ДУ.

Регулировка тембра низких/высоких частот

Нажмите **BASS/TREBLE**, затем нажмите **↑/↓/←/→**, чтобы отрегулировать низкие или высокие частоты.

📌 Примечание

- Функции **EQUALIZER** и **P.BASS** не могут работать одновременно. Работать будет последняя выбранная из этих двух функций.
- BASS/TREBLE** может работать параллельно с функцией **EQUALIZER** или **P.BASS**.

При выборе одной из этих функций невыбранная функция будет отображаться следующим образом.

1 Когда изменена настройка **P.BASS (ON/OFF)**.

- EQUALIZER** : FLAT

2 Когда изменена настройка **EQUALIZER (ON/OFF)**.

- P.BASS** : OFF

Настройка таймера включения

Используется для изменения текущей установки таймера или для установки нового таймера.

1 Нажмите **⏻** **STANDBY/ON**, чтобы включить питание.

2 Нажмите и удерживайте кнопку **CLOCK/TIMER**.

3 Нажмите кнопки **←/→**, чтобы выбрать параметр «**ONCE**» или «**DAILY**», затем нажмите кнопку **ENTER**.

- ONCE** – Срабатывает только один раз в заданное время.
- DAILY** – Срабатывает в заданное время в заданный день.

4 Нажмите кнопки **←/→**, чтобы выбрать параметр «**TIMER SET**», затем нажмите **ENTER**.

5 Нажмите кнопки **←/→**, чтобы выбрать источник воспроизведения с таймером, затем нажмите **ENTER**.

- В качестве источника воспроизведения можно выбрать **CD**, **FM**, **USB/IPOD**, **IPOD**, **BT AUDIO** и **AUDIO IN**.

6 Нажмите кнопки **←/→**, чтобы установить день на таймере, затем нажмите **ENTER**.

7 Нажмите кнопки **←/→**, чтобы установить часы, затем нажмите **ENTER**.

8 Нажмите кнопки **←/→**, чтобы установить минуты, затем нажмите **ENTER**.

- Установите окончательно время, как описано в шагах 7 и 8 выше.

9 Отрегулируйте громкость нажатием **VOLUME +/-**, затем нажмите **ENTER**.

10 Нажмите кнопку **⏻** **STANDBY/ON**, чтобы войти в режим ожидания.

- Загорается индикатор **TIMER**.

Вызов таймера включения

Текущую установку таймера можно использовать многократно.

1 Выполните шаги с 1 до 3 в разделе «Setting the wake-up timer».

2 Нажмите \leftarrow/\rightarrow выберите «TIMER ON» и нажмите ENTER.

Отмена таймера включения

Выключение таймера.

1 Выполните шаги с 1 до 3 в разделе «Setting the wake-up timer».

2 Нажмите \leftarrow/\rightarrow выберите «TIMER OFF» и нажмите ENTER.

Использование таймера включения

1 Нажмите \odot STANDBY/ON, чтобы выключить питание.

2 При наступлении времени включения данное устройство автоматически включится и начнет воспроизведение на выбранной функции входа.

Примечание

- Если во время включения iPod/iPhone/iPad mini не подключен к аппарату, или не вставлен диск, аппарат включится, но не будет воспроизводить дорожку.
- Некоторые диски не могут воспроизводиться автоматически при наступлении времени включения.
- При установке таймера задавайте не менее одной минуты между временем начала и окончания.

Использование таймера отключения

Таймер отключения отключает устройство через заданный период времени, позволяя спокойно засыпать, не беспокоясь о необходимости выключения устройства.

1 Нажмите SLEEP несколько раз, чтобы выбрать время отключения.

Выберите между значениями в минутах 10 min, 20 min, 30 min, 60 min, 90 min, 120 min, 150 min, 180 min или OFF (Выкл). Вновь заданное значение отображается в течение 3 секунд, после чего выполнение настройки завершено.

Примечание

- Таймер отключения можно установить нажатием SLEEP во время отображения оставшегося времени.

Использование наушников

Подключите разъем наушников к гнезду PHONES.

При подключении наушников звук не будет воспроизводиться через громкоговорители.

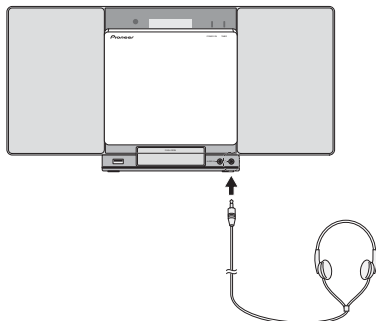

- Не включайте громкость на полную мощность при включении аппарата и слушайте музыку при средних уровнях громкости. Избыточное звуковое давление из наушников и головных телефонов может вызвать потерю слуха.
- Перед подключением или отключением наушников уменьшите громкость.
- Убедитесь, что ваши наушники имеют штекер диаметром 3,5 мм и импеданс от 16 до 50 Ом. Рекомендуемый импеданс составляет 32 Ом.
- Звук от iPod/iPhone/iPad mini не слышен через наушники, подключенные к аппарату. Если при выборе функции iPod/iPhone/iPad mini вы подключаете громкоговорители, отобразится индикация «HP MUTE».

Глава 5:

Воспроизведение iPod/iPhone/iPad mini

Простое подключение iPod/iPhone/iPad mini к данному устройству позволяет прослушивать высококачественный звук с iPod/iPhone/iPad mini. Настройка воспроизведения музыки для iPod/iPhone/iPad mini может выполняться с данного аппарата или самого устройства iPod/iPhone/iPad mini.

Подтверждение поддержки моделей iPod/iPhone/iPad mini

Ниже приведены модели iPod/iPhone/iPad mini, которые могут воспроизводиться на данном устройстве.

iPod/iPhone/iPad mini	Док-разъем	Разъем iPod/iPhone
iPod nano 3G/4G/5G/6G	✓	✓
iPod nano 7G	×	✓
iPod touch 1G/2G/3G/4G	✓	✓
iPod touch 5G	×	✓
iPhone	✓	✓
iPhone 3G	✓	✓
iPhone 3GS	✓	✓
iPhone 4	✓	✓
iPhone 4S	✓	✓
iPhone 5	×	✓
iPad mini	×	✓

Примечание

- Компания Pioneer не гарантирует воспроизведение данной системой других моделей iPod/iPhone/iPad mini, кроме указанных.
- Некоторые функции могут быть ограничены в зависимости от используемой модели или версии программного обеспечения.
- Устройства iPod/iPhone/iPad mini лицензируются для копирования материалов, не защищенных авторским правом, и материалов, копирование которых пользователю юридически разрешено.
- Такие функции, как эквалайзер, не могут контролироваться с помощью данной системы, поэтому перед выполнением подключения рекомендуется отключать эквалайзер.
- Компания Pioneer не может ни при каких обстоятельствах нести ответственность за какой-либо прямой или косвенный ущерб, причиненный недостатками или потерей записанных материалов в результате сбоя в работе iPod/iPhone/iPad mini.
- Для получения подробных инструкций относительно использования iPod/iPhone/iPad mini обращайтесь к руководству, прилагаемому к iPod/iPhone/iPad mini.
- Эта система была разработана и протестирована для версии программного обеспечения iPod/iPhone/iPad mini, указанной на веб-сайте Pioneer (<http://pioneer.jp/homeav/support/ios/eu/>).
- Установка на ваш iPod/iPhone/iPad mini версии программного обеспечения, отличных от указанных на веб-сайте Pioneer, может быть неудачной из-за несовместимости с данной системой.
- Данное устройство не может использоваться для записи данных с CD, тонера или другого контента на iPod/iPhone/iPad mini.

Подключение iPod/iPhone

⚠ ПРЕДУПРЕЖДЕНИЕ

- При подключении устройств iPod/iPhone всегда используйте адаптер для док-станции, прилагаемый в комплекте поставки iPod/iPhone, или отдельно приобретенный адаптер для док-станции, предназначенный для использования с iPod/iPhone. iPod/iPhone не может подключаться без адаптера для док-станции. Попытка подключения iPod/iPhone без адаптера для док-станции может привести к повреждению или сбоям в работе.
- Универсальный док-адаптер для iPod/iPhone не входит в комплект поставки этого аппарата.

🔍 ВАЖНО

- Если вы используете приобретенный защитный чехол с вашим iPod/iPhone, то у вас может не получиться подключить iPod/iPhone к аппарату.

1 Нажмите кнопку PUSH OPEN.



2 Подсоедините адаптер для док станции к соединительному разъему для iPod/iPhone.

Прикрепляя адаптер для док-станции, уделяйте внимание правильной ориентации адаптера для док-станции по направлениям перед-зад. Для подключения, сначала вставьте выступы на передней стороне адаптера в углубления на разъеме для iPod/iPhone и вдавите до фиксации на месте. При подключении адаптера старайтесь не ударять по разъемам.

3 Подключите ваш iPod/iPhone.

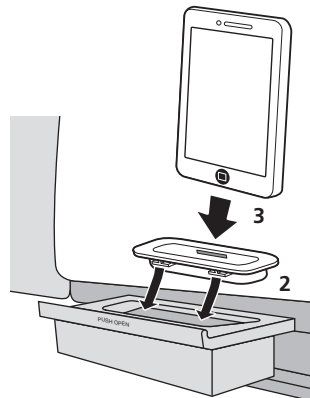

Downloaded from www.vandenborre.be

- Если iPod/iPhone не подключен к аппарату, плотно закройте разъем для iPod/iPhone.

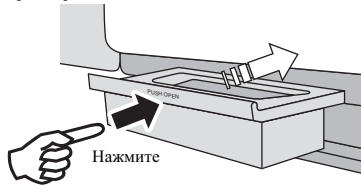

⚠ ПРЕДУПРЕЖДЕНИЕ

- Не используйте адаптер, который преобразуется в молниевывод в док-разъеме аппарата для подключения iPod/iPhone/iPad mini. Это может привести к неисправности или повреждению разъема.

Подключение iPod/iPhone/iPad mini с использованием прилагаемой подставки iPhone

- 1 Подключите кабель iPod/iPhone/iPad mini к гнезду iPod/iPhone на передней панели аппарата.
- 2 Пропустите кабель iPod/iPhone/iPad mini через нижнюю часть стойки и подсоедините его к iPod/iPhone/iPad mini.

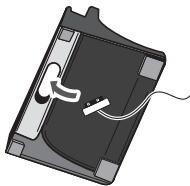

- 3 Установите iPod/iPhone/iPad mini на подставке.

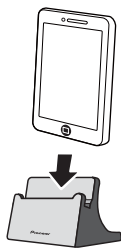

Воспроизведение iPod/iPhone/iPad mini

1 Подключение iPod/iPhone/iPad mini.

- Если iPod/iPhone/iPad mini подключается, когда данный аппарат включен, воспроизведение iPod/iPhone/iPad mini не начнется.

2 Нажмите iPod или USB для выбора в качестве входного источника.

На основном дисплее показывается индикация «iPOD» или «USB/iPOD».

3 После завершения распознавания автоматически начнется воспроизведение.

- Имеющиеся на данном аппарате органы управления воспроизведением iPod/iPhone/iPad mini - это ►, II, ◀◀, ◀, ►►, ►►►.
- В следующем случае управляйте iPod/iPhone/iPad mini непосредственно:
 - Поиск файла по имени исполнителя или жанру.
 - Воспроизведение в режиме повтора или случайной последовательности.

⚠ ПРЕДУПРЕЖДЕНИЕ

- Когда iPod/iPhone/iPad mini подсоединен к данному устройству, если вы желаете управлять непосредственно iPod/iPhone/iPad mini, надежно удерживайте iPod/iPhone/iPad mini другой рукой, чтобы предотвратить сбои в работе, которые могут возникнуть из-за плохого контакта.

📌 Примечание

- Для получения подробных инструкций относительно использования iPod/iPhone/iPad mini обращайтесь к руководству, прилагаемому к iPod/iPhone/iPad mini.
- Подзарядка iPod/iPhone/iPad mini выполняется всегда, когда iPod/iPhone/iPad mini подсоединен к данному устройству. (Данная функция поддерживается также в режиме ожидания.)
- Если вход переключается с iPod на другую функцию, воспроизведение iPod/iPhone/iPad mini временно останавливается.

🚨 ВАЖНО

Если данное устройство не может воспроизвести iPod/iPhone/iPad mini, выполните следующие проверки для поиска и устранения неполадок:

- Проверьте, поддерживается ли iPod/iPhone/iPad mini данным аппаратом.
- Переподсоедините iPod/iPhone/iPad mini к устройству. Перезапустите iPod/iPhone/iPad mini, если это не сработает.
- Проверьте, поддерживается ли программное обеспечение iPod/iPhone/iPad mini данным аппаратом.

Если нет возможности управлять iPod/iPhone/iPad mini, проверьте следующие параметры:

- Правильно ли подключен iPod/iPhone/iPad mini? Переподсоедините iPod/iPhone/iPad mini к устройству.
- Не завис ли iPod/iPhone/iPad mini? Попробуйте выполнить сброс настроек iPod/iPhone/iPad mini и переподсоедините iPod/iPhone/iPad mini к устройству.

Русский

Глава 6:

Воспроизведение диска

В этой системе могут воспроизводиться стандартные диски CD, CD-R/RW в формате CD и CD-R/RW с файлами MP3 или WMA, но запись на них невозможна. Некоторые аудио CD-R и CD-RW могут не воспроизводиться из-за состояния диска или устройства, используемого для записи.

MP3:

MP3 является форматом сжатия. Это аббревиатура, которая обозначает MPEG Audio Layer 3. MP3 представляет тип аудио кодека, который обрабатывается со значительным сжатием от первоначального аудиисточника при очень малых потерях в качестве звучания.

- Эта система поддерживает файлы MPEG-1/2 Audio Layer 3 (Частоты дискретизации: от 8 кГц до 48 кГц; скорости передачи данных: от 64 кб/сек до 384 кб/сек).
- Во время воспроизведения файла VBR счётчик времени на дисплее может отличаться от фактического времени воспроизведения.

WMA:

Файлы WMA (Windows Media Audio) являются файлами формата Advanced System Format, который включает в себя аудиофайлы, сжимаемые с помощью кодека Windows Media Audio. Формат WMA разработан компанией Microsoft как формат звуковых файлов для проигрывателя Windows Media Player.

- Эта система поддерживает файлы WMA (Частоты дискретизации: 32 кГц/44,1 кГц/48 кГц; скорости передачи данных: от 64 кб/с до 320 кб/с).
- Во время воспроизведения файла VBR счётчик времени на дисплее может отличаться от фактического времени воспроизведения.

Воспроизведение дисков или файлов

1 Нажмите **⏻** STANDBY/ON, чтобы включить питание.

2 Нажмите CD на пульте ДУ или несколько раз кнопку INPUT на основном блоке, чтобы выбрать функцию CD.

3 Нажмите кнопку **▶** OPEN/CLOSE, чтобы открыть электрическую сдвигающуюся крышку CD.

4 Вставьте диск.

Вставьте диск отпечатанной этикеткой наружу (чтобы вы могли видеть ее).

При вставке нажимайте диск посередине, пока он не встанет на место (пока вы не услышите щелчок).

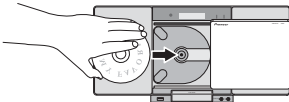

5 Нажмите кнопку **▶** OPEN/CLOSE, чтобы закрыть сдвигающуюся крышку отсека CD с электроприводом.

6 Нажмите кнопку **▶** II для начала воспроизведения.

После воспроизведения последней дорожки устройство автоматически остановится.

▲ ПРЕДУПРЕЖДЕНИЕ

- Не касайтесь линз.
- Следите за тем, чтобы ваша рука или кабель наушников не были захвачены при открытии и закрытии сдвигающейся крышки.
- Не вставляйте два или более дисков одновременно.
- Не воспроизводите диски специальных профилей (в форме сердца, восьмигранника и т.п.). Это может вызвать неисправности.
- Не касайтесь сдвигающейся крышки отсека CD с электроприводом, когда она движется.
- Если при открытой сдвигающейся крышке отсека CD с электроприводом будет прервано электропитание, дождитесь его восстановления.

🔧 Примечание

- Из-за структуры информации на диске, требуется больше времени для чтения диска MP3/WMA по сравнению с обычным диском CD (приблизительно от 20 до 90 секунд).
- Если начало первой дорожки достигается во время быстрой перемотки назад, устройство войдет в режим воспроизведения (только для CD).
- Если при работе компакт-диска возникают телевизионные или радиопомехи, отодвиньте устройство подальше от телевизора или радио.

Совет

- Если в режиме CD не выполнялось никакой операции, и аудиофайл не воспроизводится в течение более 30 минут, произойдет автоматическое отключение питания.

Различные функции для дисков

Назначение	Основной блок	Пульт ДУ	Операция
Воспроизведение			Нажмите в режиме остановки.
Стоп			Нажмите в режиме воспроизведения.
Пауза			Нажмите в режиме воспроизведения. Нажмите кнопку , чтобы возобновить воспроизведение с места остановки.
Дорожка вперед/назад			Нажмите в режиме воспроизведения или режиме остановки. Если эта кнопка нажимается в режиме остановки, нажмите кнопку , чтобы начать воспроизведение желаемой дорожки.
Быстрая перемотка вперед/назад			Нажмите и удерживайте в режиме воспроизведения. Отпустите кнопку для возобновления воспроизведения.

Используйте цифровые кнопки на пульте ДУ для выбора желаемой дорожки во время воспроизведения выбранного диска.

Примечание

- Нельзя выбрать номер дорожки, превышающий число дорожек на диске.

Для остановки воспроизведения:

Нажмите .

Повторное воспроизведение

При повторном воспроизведении можно непрерывно воспроизводить одну дорожку, все дорожки или дорожки в запрограммированной последовательности.

Для повтора одной дорожки:

Нажмите несколько раз **REPEAT**, пока не появится индикация «RPT ONE». Нажмите **ENTER**.

Для повтора всех дорожек:

Нажмите несколько раз **REPEAT**, пока не появится индикация «RPT ALL». Нажмите **ENTER**.

Для повтора желаемых дорожек:

Выполните шаги 1 до 5 в разделе «Запрограммированное воспроизведение (CD или MP3/WMA)» на следующей странице и затем несколько раз нажмите кнопку **REPEAT**, пока не появится индикация «RPT ALL». Нажмите **ENTER**.

Для отмены повторного воспроизведения:

Нажмите несколько раз **REPEAT**, пока не появится индикация «RPT OFF». Нажмите **ENTER**.

Примечание

- После выполнения повторного воспроизведения обязательно нажмите . Иначе, диск будет воспроизводиться непрерывно.
- Во время режима повторного воспроизведения воспроизведение в случайной последовательности невозможно.

Усовершенствованное воспроизведение дисков CD или MP3/WMA

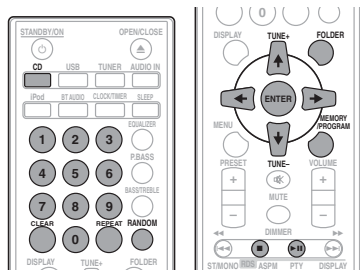

Прямой поиск дорожки

С использованием цифровых кнопок можно воспроизводить желаемые дорожки на текущем диске.

Воспроизведение в случайной последовательности

Дорожки на диске можно автоматически воспроизводить в случайной последовательности.

Для воспроизведения всех дорожек в случайной последовательности:

Нажмите несколько раз **RANDOM**, пока не появится индикация «RDM ON». Нажмите **ENTER**.

Для отмены воспроизведения в случайной последовательности:

Нажмите несколько раз **RANDOM**, пока не появится индикация «RDM OFF». Нажмите **ENTER**.

Примечание

- Если кнопка ►►► нажимается во время воспроизведения в случайной последовательности, можно перейти на следующую выбранную дорожку в режиме воспроизведения в случайной последовательности. В то же время, кнопка ◀◀◀ не позволяет перейти на предыдущую дорожку. Будет определено место начала воспроизводимой дорожки.
- При воспроизведении в случайной последовательности устройство будет выбирать и проигрывать дорожки автоматически. (Нельзя выбирать последовательность дорожек.)
- Во время режима воспроизведения в случайной последовательности повторное воспроизведение невозможно.

Запрограммированное воспроизведение (CD или MP3/WMA)

Можно сделать до 32 выборов для воспроизведения в желаемой последовательности.

- 1 В режиме остановки нажмите кнопку **MEMORY/PROGRAM** на пульте ДУ, чтобы войти в режим сохранения программы.
- 2 Нажмите кнопки ◀◀◀ ►►► или цифровые кнопки на пульте ДУ для выбора требуемых дорожек.
- 3 Нажмите **ENTER** чтобы сохранить номер папки и дорожки.
- 4 Повторите шаги 2 и 3 для других папок/дорожек. Можно запрограммировать до 32 дорожек.
 - Если вы хотите проверить запрограммированные дорожки, нажмите кнопку **MEMORY/PROGRAM**.
 - При ошибке можно отменить последние запрограммированные дорожки, нажав кнопку **CLEAR**.
- 5 Нажмите кнопку ►►► для начала воспроизведения.

Для отмены режима запрограммированного воспроизведения:

Для отмены запрограммированного воспроизведения нажмите ■ два раза на пульте ДУ. На дисплее появится индикация «PRG CLR», и все запрограммированное содержимое будет стерто.

Добавление дорожек к программе:

Нажмите кнопку **MEMORY/PROGRAM**. Затем выполните шаги 2 до 3, чтобы добавить дорожки.

Примечание

- При извлечении диска запрограммированное содержимое стирается.
- При нажатии кнопки ⏻ **STANDBY/ON** для входа в режим ожидания или изменения функции с **CD** на другую функцию, выбранные программы будут стираться.
- При работе программы воспроизведение в случайной последовательности невозможно.

О загрузке файлов MP3/WMA

В интернете имеется много музыкальных сайтов, где вы можете загрузить музыкальные файлы в формате MP3/WMA. Для загрузки музыкальных файлов следуйте инструкциям на веб-сайте. Затем вы сможете воспроизвести эти загруженные музыкальные файлы, записав их на диск CD-R/RW.

- Загруженные композиции/файлы предназначены только для личного пользования. Любое иное использование композиции без разрешения владельца запрещено законом.

О порядке воспроизведения папки

Если файлы MP3/WMA записаны в нескольких папках, то для каждой папки будет автоматически задаваться номер папки. Эти папки можно выбирать кнопкой **FOLDER** на пульте ДУ. Если внутри выбранной папки нет поддерживаемых форматов файлов, то папка пропускается, и будет выбираться следующая папка.

Например: Ниже показано, как присваиваются номера папок, если записываются файлы форматов MP3/WMA.

- 1 **КОРНЕВАЯ папка указана как ПАПКА 1.**
- 2 **Что касается папок, которые вложены в КОРНЕВУЮ папку (ПАПКА А и ПАПКА В), папки, которые будут записаны раньше на диск, будут записаны как ПАПКА 2 и ПАПКА 3.**
- 3 **Что касается папок, которые вложены в ПАПКУ А (ПАПКА С и ПАПКА D), папки, которые будут записаны раньше на диск, будут записаны как ПАПКА 4 и ПАПКА 5.**
- 4 **ПАПКА Е, которая вложена в ПАПКУ D, будет указана как ПАПКА 6.**
 - Папка и информация о порядке файлов, которая записывается на диск, зависит от записывающего программного обеспечения. Имеется вероятность того, что на этом аппарате файлы будут воспроизводиться не в соответствии с ожидаемым порядком воспроизведения.

- С диска с файлами MP3/WMA можно прочитать до 255 папок и 999 файлов (включая невоспроизводимые файлы).

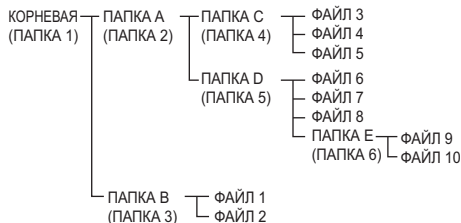

Выбор папки для воспроизведения

Чтобы указать папку для воспроизведения, выполните следующие операции.

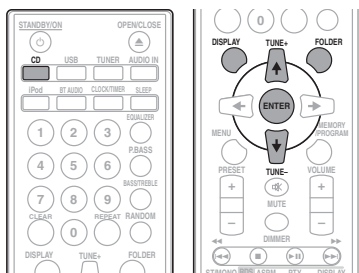

1 Нажмите кнопку CD и загрузите диск с файлами MP3/WMA.

2 Нажмите кнопку FOLDER и затем нажмите кнопки ↑/↓, чтобы выбрать желаемую папку для воспроизведения.

3 Нажмите ENTER.

Воспроизведение начнется с первой песни выбранной папки.

- Даже если воспроизведение останавливается, можно нажать ↑/↓, чтобы выбрать папку.

Переключение содержимого дисплея

1 Нажмите DISPLAY.

Если в файл записана информация о названии песни, имени исполнителя и названии альбома, то эта информация будет отображаться на дисплее. (Данный аппарат может отображать только буквенно-цифровые символы. Не буквенно-цифровой символ отображается, как «*».)

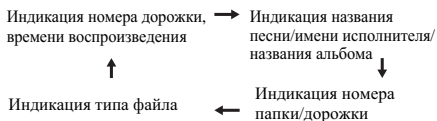

Примечание

- «Файлы WMA, охраняемый авторским правом» или «Неподдерживаемые файлы», воспроизводить невозможно. В этих случаях файл будет автоматически пропущен.
- Возможны случаи, когда не отображается никакая информация.
- Отображение названия песни, имени исполнителя и названия альбома поддерживается только для файлов MP3.

Раздел 7:

Воспроизведение с USB

Воспроизведение запоминающих устройств USB

С помощью интерфейса USB на передней панели этого ресивера можно прослушивать двухканальный звук с USB - устройств.

- Pioneer не гарантирует, что будет воспроизводиться любой файл, записанный на запоминающем устройстве USB, или что будет подаваться питание на запоминающее устройство USB. Также обратите внимание, что компания Pioneer не несет никакой ответственности за любую потерю файлов на запоминающих устройствах USB в связи с подключением к данному устройству.

1 Нажмите USB для выбора в качестве входного источника.

На основном дисплее показывается индикация «USB/iPOD».

2 Подключите запоминающее устройство USB.

Номера папок или файлов, сохраненные на подключенном запоминающем устройстве USB, появляются на основном дисплее автоматически.

- Данный ресивер не поддерживает USB концентратор.
- При подключении iPod/iPhone/iPad mini аппарат начнет автоматически заряжаться.

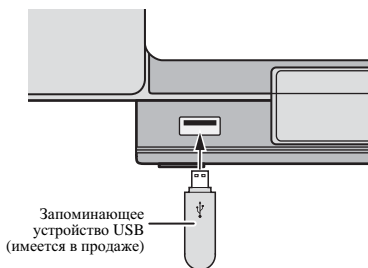

3 После завершения распознавания нажмите ►II для запуска воспроизведения.

- При переключении на другой входной источник сначала остановите воспроизведение с устройства памяти USB.

4 Отсоедините запоминающее устройство USB от разъема iPod/iPhone.

Перед извлечением запоминающего устройства USB отключите питание.

Примечание

- Можно использовать флэш-накопитель USB 2.0.
- Данное устройство может не распознавать запоминающее устройство USB, не воспроизводить файлы или не подавать питание на запоминающее устройство USB. Подробнее, см. *Когда подключено запоминающее устройство USB* на стр. 32.
- Когда запоминающее устройство USB не воспроизводится, и в течение более чем 30 минут не выполняется никаких действий, аппарат автоматически выключится.

Повторное воспроизведение

При повторном воспроизведении можно непрерывно воспроизводить одну дорожку, все дорожки или дорожки в запрограммированной последовательности.

Для повтора одной дорожки:

Нажмите несколько раз **REPEAT**, пока не появится индикация «RPT ONE». Нажмите **ENTER**.

Для повтора всех дорожек:

Нажмите несколько раз **REPEAT**, пока не появится индикация «RPT ALL». Нажмите **ENTER**.

Для повтора желаемых дорожек:

Выполните шаги 1 до 5 в разделе «Запрограммированное воспроизведение (CD или MP3/WMA)» на следующей странице и затем несколько раз нажмите кнопку **REPEAT**, пока не появится индикация «RPT ALL». Нажмите **ENTER**.

Для отмены повторного воспроизведения:

Нажмите несколько раз **REPEAT**, пока не появится индикация «RPT OFF». Нажмите **ENTER**.

Примечание

- После выполнения повторного воспроизведения обязательно нажмите **■**. Иначе файл запоминающего устройства USB будет воспроизводиться непрерывно.
- Во время режима повторного воспроизведения воспроизведение в случайной последовательности невозможно.

Воспроизведение в случайной последовательности

Файл в запоминающем устройстве USB можно автоматически воспроизводить в случайной последовательности.

Для воспроизведения всех дорожек в случайной последовательности:

Нажмите несколько раз **RANDOM**, пока не появится индикация «RDM ON». Нажмите **ENTER**.

Для отмены воспроизведения в случайной последовательности:

Нажмите несколько раз **RANDOM**, пока не появится индикация «RDM OFF». Нажмите **ENTER**.

Примечание

- Если кнопка **▶▶** нажимается во время воспроизведения в случайной последовательности, можно перейти на следующую выбранную дорожку в режиме воспроизведения в случайной последовательности. В то же время, кнопка **◀◀** не позволяет перейти на предыдущую дорожку. Будет определено место начала воспроизводимой дорожки.
- При воспроизведении в случайной последовательности устройство будет выбирать и проигрывать дорожки автоматически. (Нельзя выбирать последовательность дорожек.)
- Во время режима воспроизведения в случайной последовательности повторное воспроизведение невозможно.

Выбор папки для воспроизведения

Чтобы указать папку для воспроизведения, выполните следующие операции.

1 Нажмите кнопку USB и подсоедините запоминающее устройство USB.

2 Нажмите кнопку FOLDER и затем нажмите кнопки **↑/↓, чтобы выбрать желаемую папку для воспроизведения.**

3 Нажмите ENTER.

Воспроизведение начнется с первой песни выбранной папки.

- Даже если воспроизведение останавливается, можно нажать **↑/↓**, чтобы выбрать папку.

Переключение содержимого дисплея

Данный аппарат может отображать информацию, записанную на запоминающем устройстве USB. Подробнее, см.

Переключение содержимого дисплея на стр. 21.

Воспроизведение в желаемом порядке (запрограммированное воспроизведение)

Аппарат может воспроизводить папки, сохраненные в запоминающем устройстве USB в нужной последовательности. Подробнее, см. *Запрограммированное воспроизведение (CD или MP3/WMA)* на стр. 20.

Раздел 8:

Использование тюнера

Прослушивание радиопередач

В приведенных ниже пунктах описывается процедура настройки на радиостанцию диапазона FM с использованием функций автоматической (поиск) или ручной (пошаговой) настройки. Выполнив настройку на радиостанцию, ее частоту можно сохранить в памяти для последующего вызова. Подробные инструкции об этом см. ниже в разделе *Сохранение запрограммированных радиостанций* ниже.

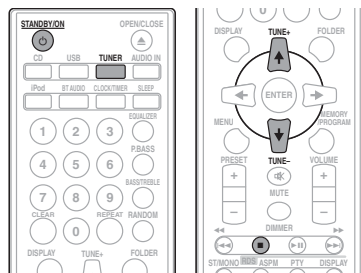

Настройка

- 1 Нажмите кнопку **STANDBY/ON** для включения питания.
- 2 Нажмите **TUNER**.
- 3 Нажмите кнопку **TUNE +/-** на пульте ДУ, чтобы настроиться на желаемую станцию.

Автоматическая настройка:

Нажмите и удерживайте кнопку **TUNE +/-**, автоматически запустится сканирование, и тюнер остановится на первой принимаемой радиостанции.

Ручная настройка:

Нажмите кнопку **TUNE +/-** несколько раз, чтобы настроиться на желаемую станцию.

Примечание

- При появлении радиопомех автоматическая настройка может автоматически остановиться в этом месте.
- Автоматическая настройка будет пропускать станции со слабым сигналом.
- Для остановки автоматической настройки нажмите **■**.
- При настройке на станцию RDS (Система радиоданных) сначала будет отображаться частота. Наконец, появится название станции.
- Полной автоматической настройкой можно достичь для станций RDS, используя режим автоматической настройки на предварительно запомненные программы (радиостанции) (ASPM), см. стр. 26.

Для приема стереосигнала в диапазоне FM:

- Нажмите кнопку **ST/MONO**, чтобы выбрать стереофонический режим, и на дисплее отобразится индикатор «AUTO».

Улучшение слабого приема в диапазоне FM:

1 Нажмите кнопку **ST/MONO** несколько раз, чтобы выбрать **MONO**.

При этом тюнер переключится со стереофонического на монофонический режим, и обычно улучшается прием.

Сохранение запрограммированных радиостанций

Если Вы хотите слушать конкретную радиостанцию, то удобно, чтобы ресивер сохранил частоту для быстрого поиска в любое необходимое время (Предварительная настройка). Это экономит усилия, устраняя необходимость периодической ручной настройки. Данное устройство может запоминать до 30 станций.

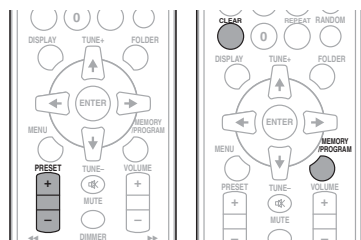

1 Выполните настройку на радиостанцию, которую требуется занести в память.

Подробнее об этом см. *Настройка* выше.

2 Нажмите **MEMORY/PROGRAM**.

Запрограммированный номер будет мигать.

3 Нажмите кнопку **PRESET +/-**, чтобы выбрать номер запрограммированного канала.4 Нажмите кнопку **MEMORY/PROGRAM**, чтобы сохранить эту станцию в памяти.

Если до запоминания станции запрограммированный номер изменился с мигания на свечение, повторите операцию с шага 2.

- Повторите шаги 1 до 4, чтобы настроить другие станции или сменить предустановленную станцию. При сохранении новой станции в памяти будет стираться станция, предварительно занесенная в память для этого номера запрограммированного канала.

Примечание

- При аварийном отключении питания или отсоединении кабеля питания переменного тока функция резервирования защитит занесенные в память станции до нескольких часов.

Для вызова занесенной в память станции

1 Нажмите кнопку **PRESET +/-**, чтобы выбрать желаемую станцию.

Для сканирования предустановленных станций

Станции, сохраненные в памяти, могут сканироваться автоматически. (Сканирование предустановленной памяти)

1 Нажмите и удерживайте кнопку **PRESET +/-**.

Отобразится запрограммированный номер, и запрограммированные станции будут настроиваться последовательно, на 5 секунд каждая.

2 Повторно нажмите кнопку **PRESET +/-** при обнаружении желаемой станции.

Для полного стирания предустановленной памяти

1 Нажмите **TUNER** на пульте дистанционного управления.

2 Нажмите кнопку **CLEAR**, пока не появится индикация «MEM CLR».

Примечание

- Все станции будут стерты.

Использование системы радиоданных (RDS)**Знакомство с системой RDS**

Система радиоданных (RDS) – это система, которая используется большинством радиостанций в диапазоне FM для предоставления слушателям различной информации – например, названия радиостанции или транслируемой программы.

Одной из функций системы RDS является возможность поиска станции, транслирующей требуемый тип программы. Например, можно осуществлять поиск станции, которая транслирует программы в жанре **JAZZ** (джаз).

Можно вести поиск программ следующих типов:

NEWS – новости
AFFAIRS – текущие события
INFO – информация
SPORT – спорт
EDUCATE – образовательная информация
DRAMA – радиоспектакли и т.д.
CULTURE – национальная и местная культурная жизнь, театр и т.д.
SCIENCE – наука и техника
VARIED – программы, построенные на беседе или общении, например викторины или интервью.
POP M – поп-музыка
ROCK M – рок-музыка
EASY M – легкая музыка
LIGHT M – легкая классическая музыка
CLASSICS – серьезная классическая музыка
OTHER M – музыка, не соответствующая перечисленным категориям
WEATHER – сводки и прогнозы погоды
FINANCE – биржевые сводки, коммерческая, торговая информация и т.д.
CHILDREN – программы для детей

SOCIAL – общественная жизнь
RELIGION – программы о религии
PHONE IN – программы, предусматривающие обсуждение какой-либо темы и общение со слушателями по телефону
TRAVEL – путешествия и отдых
LEISURE – свободное время, интересы и хобби
JAZZ – джазовая музыка
COUNTRY – музыка «кантри»
NATION M – популярная музыка не на английском языке
OLDIES – популярная музыка 1950-х и 1960-х годов
FOLK M – народная музыка
DOCUMENT – публицистические программы
TEST – трансляция при тестировании аварийного вещательного оборудования или приемных устройств.
ALARM – тревожное оповещение, сделанное в исключительных обстоятельствах для предупреждения о событиях, представляющих опасность общего характера.

Поиск программ системы радиоданных RDS

Можно осуществить поиск типов программ, перечисленных выше.

1 Нажмите **TUNER** на пульте дистанционного управления.

- Система RDS доступна только в диапазоне FM.

2 Нажмите **RDS PTY** на пульте дистанционного управления.

Индикация «SELECT» появится примерно на 6 секунд.

3 Нажмите **←/→** для выбора типа программы, которую хотите прослушать.

При каждом нажатии кнопки будет показываться тип программы. Если кнопка удерживается, тип программы будет показываться непрерывно.

4 Во время отображения выбранного типа программы (в течение 6 секунд), повторно нажмите кнопку **RDS PTY**.

После загорания в течение 2 секунд выбранного типа программы, появится индикация «SEARCH», и начнется операция поиска.

Примечание

- Если индикация на дисплее перестала мигать, запустите операцию снова с шага 2. Если аппарат находит желаемый тип программы, то примерно на 8 секунд загорится соответствующий номер канала, и затем отобразится название станции.
- Если необходимо прослушать аналогичный тип программы другой станции, нажмите кнопку **RDS PTY** во время мигания номера канала или названия станции. Устройство будет выполнять поиск следующей станции.
- Если не найдено никакой станции, на 4 секунды появится индикация «NO FOUND».

Информация, предоставляемая системой RDS

Каждый раз, когда нажимается кнопка **RDS DISPLAY**, дисплей будет переключаться следующим образом:

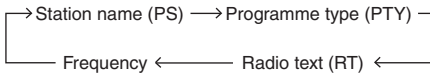
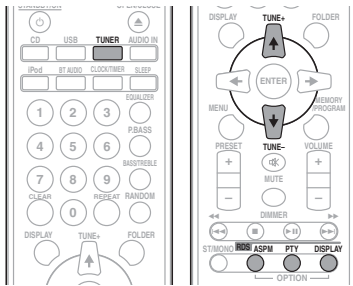

При настройке на станцию, отличную от станции RDS, или на станцию RDS, которая передает слабый сигнал, дисплей будет изменяться в следующем порядке:



Использование автоматической настройки на предварительно запомненные программы (радиостанции) (ASPM)

Во время рабочего режима ASPM тюнер будет автоматически выполнять поиск новых станций RDS. Можно сохранить в памяти до 30 станций.

Если некоторые станции уже сохранены в памяти, число новых станций, которые можно сохранить, будет меньше.

1 Нажмите TUNER на пульте дистанционного управления.

2 Нажмите и удерживайте кнопку RDS ASPM на пульте ДУ.

После мигания индикации «ASPM» в течение примерно 4 секунд, запустится сканирование (87,5 МГц до 108 МГц). После сканирования, на дисплее в течение 4 секунд будет отображаться число станций, сохраненных в памяти, и затем на 4 секунды появится индикация «END».

Для остановки режима ASPM до его завершения:

Нажмите кнопку **■** во время сканирования станций. Будут иметься в распоряжении станции, уже сохраненные в памяти.

Примечание

- Если одна и та же станция вещает на разных частотах, будет сохраняться в памяти самая сильная частота.
- Не будет сохраняться в памяти станция, имеющая такую же частоту, как уже сохраненная станция.
- Если уже сохранены в памяти 30 станций, сканирование будет прекращено. Если необходимо вернуться к режиму ASPM, сотрите предустановленную память.
- Если никакой станции не сохранено в памяти, примерно на 4 секунды появится индикация «END».
- Если сигналы RDS очень слабые, названия станций могут не сохраняться в памяти.
- Название одной и той же станции может быть сохранено на разных каналах.
- В определенной зоне или в определенные периоды времени названия станции могут временно отличаться.

Примечания по режиму RDS

Если происходит любое из следующих событий, это не означает, что устройство неисправно:

- Периодически появляются индикации «PS», «No PS» и название станции, и в установленном порядке.
- Если определенная станция не вещает должным образом или на станции проводятся испытания, функция приема RDS может работать неправильно.
- Если принимается станция RDS со слишком слабым сигналом, может не отображаться такая информация, как название станции.
- Индикации «No PS», «No PTY» или «No RT» будут мигать в течение примерно 5 секунд, и затем будет отображаться частота.

Примечания по радиотексту:

- Появятся первые 8 символов радиотекста и затем они будут прокручиваться по дисплею.
- При настройке на станцию RDS, которая не передает радиотекст, будет отображаться индикация «No RT» при переключении на позицию радиотекста.
- Если принимаются данные радиотекста или изменяется содержание текста, на дисплее будет отображаться индикация «RT».

Раздел 9:

Другие подключения

⚠ ПРЕДУПРЕЖДЕНИЕ

- Перед выполнением или изменением соединений выключите питание и отсоедините кабель питания от сетевой розетки.

Подсоединение дополнительных компонентов

Подключите мини-разъем **AUDIO IN** на передней панели к вспомогательному компоненту воспроизведения.

- Данный метод можно использовать для проигрывания музыки на этом аппарате с устройства iPod/iPhone/iPad mini, которое не поддерживает использование док-станции iPod и разъема iPod/iPhone.

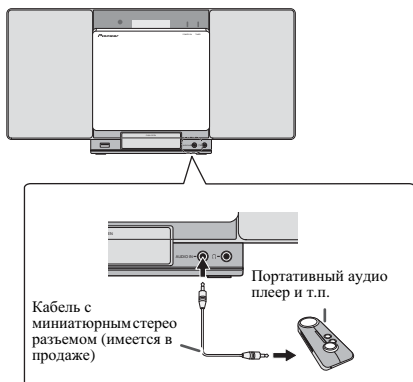

1 Нажмите INPUT для переключения входа на основном устройстве или AUDIO IN на пульте ДУ.

Когда выбирается **INPUT**, на основном дисплее отображается индикация «**AUDIO IN**».

📌 Примечание

- Если гнездо для мини-штекера **AUDIO IN** подсоединено к гнезду дополнительных наушников, уровень громкости данного устройства будет регулироваться в соответствии с уровнем громкости воспроизводящего компонента. Если звук нарушается после понижения громкости устройства, попробуйте снизить громкость на вспомогательном компоненте воспроизведения.

Глава 10:

Воспроизведение **Bluetooth®** AudioВоспроизведение музыки с помощью беспроводной технологии **Bluetooth**

Аппарат может воспроизводить музыку на устройствах с поддержкой **Bluetooth** (сотовые телефоны, цифровые аудиоплееры и т.д.) в беспроводном режиме. Вы также можете использовать аудиопередатчик **Bluetooth** (продается отдельно), чтобы слушать музыку с устройств, которые не поддерживают **Bluetooth**. Ознакомьтесь с работой устройства с поддержкой **Bluetooth** можно в соответствующем руководстве пользователя.

Bluetooth® (слово и логотипы) является зарегистрированным товарным знаком и принадлежит компании Bluetooth SIG, Inc.; использование PIONEER CORPORATION этих товарных знаков разрешено соответствующей лицензией. Прочие товарные знаки и торговые наименования принадлежат соответствующим владельцам.

Спаривание с аппаратом (Первичная регистрация)

Для того чтобы аппарат мог воспроизводить музыку, сохраненную на устройстве с поддержкой **Bluetooth**, сначала следует выполнить спаривание. Спаривание должно быть выполнено при первом использовании устройства с поддержкой **Bluetooth**, или когда на аппарате по какой-либо причине стерты данные спаривания.

Спаривание - это шаг, необходимый для обеспечения связи с помощью беспроводной технологии **Bluetooth**.

- Спаривание выполняется только при первом совместном использовании аппарата и устройства с поддержкой **Bluetooth**.
- Чтобы обеспечить связь по беспроводной технологии **Bluetooth**, спаривание следует выполнить как на аппарате, так и на устройстве с поддержкой **Bluetooth**.
- После нажатия **BT AUDIO** и переключения на вход **BT AUDIO**, на устройстве с поддержкой **Bluetooth** следует выполнить процедуру спаривания. Если спаривание выполнено правильно, нет необходимости выполнять процедуры спаривания на аппарате, как показано ниже.

Ознакомьтесь с работой устройства с поддержкой **Bluetooth** можно в соответствующем руководстве пользователя.

1 Нажмите **⏻** **STANDBY/ON** и включите электропитание аппарата.2 Нажмите кнопку **BT AUDIO**.

Аппарат переключится в режим **BT AUDIO**.

3 Включите электропитание того устройства с поддержкой **Bluetooth**, с которым нужно выполнить спаривание, и выполните процедуру спаривания.

Начнется спаривание.

- Установите устройство с поддержкой **Bluetooth** рядом с аппаратом.
- Как выполняется спаривание и какие процедуры требуются для спаривания, см. в руководстве пользователя для устройства с поддержкой **Bluetooth**.

4 Убедитесь, что отображается **PAIRING**, и затем нажмите **ENTER**.5 Используйте **←/→** для выбора PIN-кода и нажмите **ENTER**.

Настройте для аппарата тот же PIN-код, как и PIN-код на устройстве с поддержкой **Bluetooth**. На аппарате можно настроить три PIN-кода: **0000 / 1234 / 8888** (заводская настройка - **0000**).

- Нажмите **ENTER**, и загорится дисплей **PAIRING**.

Downloaded from www.vandenborre.be

6 Подтвердите на устройстве с поддержкой Bluetooth, что спаривание выполнено.

Если спаривание с устройством с поддержкой Bluetooth выполнено правильно, имя устройства с поддержкой Bluetooth отобразится на передней панели аппарата. (Только однобайтовые буквенно-цифровые символы могут отображаться)

Если спаривание с устройством с поддержкой Bluetooth не будет выполнено, отобразится **NO PAIR**. Если это произошло, выполните необходимые процедуры подключения на устройстве с поддержкой Bluetooth.

Примечание

- Для некоторых устройств потребуется выполнить шаг 4 и шаг 5.

Прослушивание музыки на аппарате с устройством с поддержкой Bluetooth

1 Нажмите кнопку BT AUDIO.

Аппарат переключится на вход BT AUDIO.

2 Между устройством с поддержкой Bluetooth и аппаратом будет создано подключение Bluetooth.

Процедуры для подключения к аппарату должны выполняться с устройства с поддержкой Bluetooth.

- Подробности о процедурах подключения см. в руководстве пользователя устройства с поддержкой Bluetooth.

3 Воспроизведение музыки с устройства с поддержкой Bluetooth.

Предостережение по радиоволнам

Данное устройство работает на радиочастоте 2,4 ГГц, которая может использоваться другими беспроводными системами (см. список ниже). Во избежание шума или прерывания связи, не используйте данный аппарат возле таких устройств, или убедитесь, что такие устройства отключены во время использования.

- Беспроводные телефоны
- Беспроводные факсимильные аппараты
- Микроволновые печи
- Беспроводные устройства (IEEE802.11b/g)
- Беспроводное аудио-видео оборудование
- Беспроводные контроллеры для игровых систем
- Медикаментозные средства, основанные на микроволнах
- Некоторые радиояни

Другое малораспространенное оборудование, которое может работать на одинаковой частоте:

- Противоугонные системы
- Любительские радиостанции (HAM)
- Системы управления складской логистикой
- Отличительные системы для поездов или спецмашин

Примечание

- В случае появления помех на телевизионном изображении существует вероятность того, что устройство, оснащенное беспроводной технологией Bluetooth, или данное устройство (включая приборы, поддерживаемые данным устройством) создают интерференцию сигналов с входным разъемом антенны телевизора, видеодски, спутникового тюнера и т. п. В этом случае увеличьте расстояние между входным разъемом антенны и устройством, оснащенный беспроводной технологией Bluetooth, или данным устройством (включая аппараты, поддерживаемые данным устройством).
- Если между данным устройством (включая аппараты, поддерживаемые данным устройством) и устройством, оснащенный беспроводной технологией Bluetooth, имеются какие-либо препятствия (например, металлическая дверь, бетонная стена или изолятор из фольги), то, чтобы избежать появления помех и шумов, а также прерывания сигнала, может потребоваться изменить место установки системы.

Рамки действия

Данное устройство предназначено только для домашнего использования. (В зависимости от среды связи, расстояния передачи могут снижаться).

В следующих местах, плохой прием или невозможность приема радиоволны может вызывать прерывание или остановку звучания:

- В зданиях из железобетона или армированных панелей.
- Возле большой металлической мебели.
- В толпе людей или возле здания или препятствия.

- В условиях воздействия магнитного поля, статического электричества, высокочастотных радиопомех от устройств, работающих на той же частоте, что и данное устройство (2,4 ГГц), такие как устройства беспроводных локальных сетей 2,4 ГГц (IEEE802.11b/g) или микроволновые печи.
- При проживании в густонаселенном жилом квартале (квартира, индивидуальный дом, др.) и если микроволновая печь соседа размещена рядом с вашей системой, могут иметь место радиопомехи. В таком случае, переместите ваш аппарат в другое место. Когда микроволновая печь не используется, тогда не будет и радиопомех.

Отражения радиоволн

На данное устройство воздействуют прямые волны, исходящие от устройства, оснащенного беспроводной технологией *Bluetooth*, а также волны, отраженные от стен, предметов мебели и стен помещения. Отраженные волны (из-за препятствий и отражающих предметов) далее создают различные виды отраженных волн, а также различия в условиях приема, в зависимости от месторасположения. Если это является причиной ухудшения качества звука, попробуйте немного изменить расположение устройства, оснащенного беспроводной технологией *Bluetooth*. Следует также помнить, что звук может прерываться под влиянием отраженных волн, возникающих от передвижения человека в пространстве между данным устройством и устройством, оснаственным беспроводной технологией *Bluetooth*.

Меры предосторожности, касающиеся соединений с аппаратами, поддерживаемыми данным устройством

- Выполните все соединения для всех аппаратов, поддерживаемых данным устройством, включая аудиокабели и кабели питания, перед тем как подсоединять их к данному устройству.
- После завершения соединений к данному устройству проверьте аудиокабели и кабели питания, чтобы убедиться в том, что они не перекрутились между собой.
- При отсоединении данного устройства убедитесь в том, что вокруг аппарата имеется достаточное пространство для выполнения работ.
- При изменении подключений аудио или других кабелей для изделий, поддерживаемых данным аппаратом, убедитесь, что вокруг имеется достаточно свободного рабочего пространства.

Глава 11:

Дополнительная информация

Устранение неполадок

Зачастую неверные действия ошибочно принимаются за неполадки или неисправности. Если вам кажется, что этот компонент неисправен, пожалуйста, сначала ознакомьтесь с приведенными ниже пояснениями. Иногда проблема может быть связана с другим компонентом. Проверьте другие компоненты и используемые электрические приборы. Если неполадку не удается устранить даже после ознакомления с приведенными ниже рекомендациями, то обратитесь в ближайший авторизованный сервисный центр Pioneer или к вашему дилеру для выполнения ремонта.

- Если устройство перестает нормально работать из-за внешнего воздействия, например из-за разрядов статического электричества, то отсоедините сетевую вилку от розетки, а затем подсоедините ее снова — это поможет вернуть нормальные рабочие условия.

Общие проблемы

Неполадка	Проверьте	Устранение
Настройки, которые вы выполнили, удалены.	Отсоединен кабель питания?	Если отсоединяется кабель питания, выполненные настройки удаляются. Заново установите часы. Если вы не хотите удалять настройки, не отсоединяйте кабель питания.
Разница в громкости звучания CD, MP3, WMA, iPod/iPhone/iPad mini, тонера и AUDIO IN .	Это не является неисправностью устройства.	Уровень громкости звука может отличаться в зависимости от входного источника и формата записи.
Невозможно управлять данным устройством с помощью пульта дистанционного управления.	Пытаетесь ли вы управлять пультом издалека?	Используйте пульт в пределах 7 м, под углом не более 30 относительно датчика дистанционного управления на передней панели (стр. 6).
	На датчик ДУ попадает прямой солнечный свет или сильное искусственное освещение от флуоресцентной лампы и т.д.?	Пульт ДУ может не принимать сигналы правильно, если датчик ДУ подвергается воздействию прямого солнечного света или сильного искусственного освещения от флуоресцентной лампы и т.д.
	Разрядились батарейки?	Замените батареи (стр. 5).
Диск нельзя воспроизвести.	Диск поцарапан?	Поцарапанные диски могут не воспроизводиться.
	Диск загрязнен?	Сотрите с диска грязь (стр. 35).
	Правильно ли вставлен диск?	Убедитесь, что отпечатанная этикетка направлена наружу, и вы ее видите (стр. 18).
	Устройство размещено в месте с повышенной влажностью?	Внутри ресивера мог образоваться конденсат. Подождите, пока не испарится конденсат. Не размещайте проигрыватель вблизи кондиционера воздуха и т. п. (стр. 35).
Звук срывается, когда воспроизводится диск.	Не слишком ли громко настроена воспроизводимость?	Если звук срывается, когда воспроизводится при высокой громкости, уменьшите громкость воспроизведения (стр. 13).
Имена папки или файла не распознаются.	Превышено максимальное количество имен папок или файлов, которое может распознать данное устройство?	На одном диске можно распознать до 255 папок. Внутри одной папки можно распознать до 999 файлов. Однако, в зависимости от структуры папки, данное устройство может не распознавать некоторые папки или файлы.
Устройство автоматически отключается.		Если не выполнялось никакого воспроизведения и никакой операции в течение 30 минут или более, аппарат автоматически отключается.

Неполадка	Проверьте	Устранение
Невозможно подключить устройство с поддержкой <i>Bluetooth</i> , звука нет совсем или звук прерывается при подключении.	Имеются ли поблизости приборы, которые излучают электромагнитные волны в диапазоне 2,4 ГГц (микроволновые печи, устройства беспроводной локальной сети, другие устройства с поддержкой <i>Bluetooth</i> и т.п.)?	Если это так, отодвиньте эти устройства от аппарата, или прекратите использовать другие устройства, которые излучают электромагнитные волны.
	Не находится ли устройство с поддержкой <i>Bluetooth</i> слишком далеко от аппарата, или не находится между ними экранирующий предмет?	Поместите устройство с поддержкой <i>Bluetooth</i> в то же помещение, без препятствий между ними, и на расстоянии не более 10 м*. * Только примерная дальность. Фактическая возможная дальность связи может изменяться, в зависимости от окружающей среды.
	Настроено ли устройство с поддержкой <i>Bluetooth</i> на режим, который обеспечивает беспроводную связь <i>Bluetooth</i> ?	Проверьте настройки устройства с поддержкой <i>Bluetooth</i> .
	Спаривание выполнено неправильно либо настройка ранее проведенного спаривания была стерта аппаратом или устройством с поддержкой <i>Bluetooth</i> ?	Выполните операцию спаривания снова.
	Имеет ли устройство, которое вы хотите подключить, поддерживаемый профиль?	Используйте устройство с поддержкой <i>Bluetooth</i> , которое поддерживает A2DP.

Когда подключено запоминающее устройство USB

Неполадка	Проверьте	Устранение
Запоминающее устройство USB не распознается.	Запоминающее устройство USB подключено правильно?	Подключите устройство надежно (до упора).
	Подключено ли запоминающее устройство USB через концентратор USB?	Данное устройство не поддерживает концентраторы USB. Подключите запоминающее устройство USB напрямую.
	Поддерживает ли данный аппарат запоминающее устройство USB?	Данное устройство поддерживает только запоминающие устройства USB большой емкости. Данное устройство поддерживает портативные устройства флэш-памяти и цифровые аудиовоспроизводящие устройства. Поддерживаются только файловые системы FAT16 и FAT32. Другие файловые системы (exFAT, NTFS, HFS др.) не поддерживаются. Можно использовать флэш-накопитель USB 2.0. Данное устройство не поддерживает использование внешних жестких дисков.
	Это не является неисправностью устройства.	Выключите питание, затем снова включите. Некоторые запоминающие устройства USB могут распознаваться неправильно.
Файл нельзя воспроизвести.	Охраняется ли файл авторским правом (технологией DRM)?	Файлы, охраняемые авторским правом, воспроизводить невозможно.
	Это не является неисправностью устройства.	Файлы, сохраненные на компьютере, воспроизводить невозможно. Может быть невозможным воспроизведение некоторых файлов.

Неполадка	Проверьте	Устранение
Не отображаются или отображаются неправильно имена папок или файлов.	Не содержат ли имена папок или файлов более 30 символов?	Максимальное отображаемое число символов для имен папок и файлов равно 30.
Имена папок или файлов не отображаются в алфавитном порядке.	Это не является неисправностью устройства.	Порядок отображения имен папок и файлов зависит от последовательности, в которой папки или файлы записывались на запоминающее устройство USB.
Требуется много времени для распознавания запоминающего устройства USB.	Какова емкость запоминающего устройства USB?	Может потребоваться некоторое время для загрузки данных при подключении запоминающих устройств USB большой емкости (может занять несколько минут).
Питание не подается на запоминающее устройство USB.	На дисплее передней панели отображается AUTH ERR ? Питание не подается, если потребляемая мощность слишком высокая.	<p>Выключите питание, затем снова включите.</p> <p>Отключите питание, затем отсоедините и снова подсоедините запоминающее устройство USB.</p> <p>Нажмите INPUT, чтобы переключить в другой режим, затем снова переключите в режим USB.</p>

При подключении iPod/iPhone/iPad mini

Неполадка	Устранение
Не удается управлять iPod/iPhone/iPad mini с помощью пульта дистанционного управления.	Убедитесь, что iPod/iPhone/iPad mini подключен правильно (см. <i>Подключение iPod/iPhone</i> на стр. 16).
Не работает iPod/iPhone/iPad mini.	Убедитесь, что iPod/iPhone/iPad mini подключен правильно (см. <i>Подключение iPod/iPhone</i> на стр. 16). Если iPod/iPhone/iPad mini «завис», попробуйте выполнить сброс настроек iPod/iPhone/iPad mini и переподсоедините его к устройству.

Воспроизводимые диски и форматы

Audio CD	<ul style="list-style-type: none"> • Имеющиеся в продаже звуковые компакт-диски (Audio CD) • Диски CD-R/-RW/-ROM с музыкой, записанной в формате CD-DA
WMA	Файлы WMA, записанные на диски CD-R/-RW/-ROM или запоминающие устройства USB
MP3	Файлы MP3, записанные на диски CD-R/-RW/-ROM или запоминающие устройства USB

- **Могут воспроизводиться только финализированные диски.**
- Диски, записанные в режиме пакетной записи (формат UDF), несовместимы с данным устройством.
- Названия корпораций и изделий, упомянутые в данном документе, являются торговыми марками или зарегистрированными торговыми марками соответствующих корпораций.
- Могут воспроизводиться только диски, записанные в формате ISO9660 Level 1, Level 2 и Joliet.
- Файлы, защищенные системой DRM (Digital Rights Management), воспроизводиться не могут.

Примечание

- Данное устройство не поддерживает многосансовые диски или многократную последовательную (multi-border) запись.
- Многосансовая/многократная последовательная запись — это метод, при котором данные записываются на один и тот же диск в два или более сеанса/сессии. «Сеанс» или «сессия» представляет собой единицу записи, состоящую из полного набора данных от начальной записи до конечной записи.

Относительно компакт-дисков с защитой от копирования

Данное устройство сконструировано в соответствии со спецификациями формата звуковых компакт-дисков (Audio CD). Данное устройство не поддерживает воспроизведение или работу дисков, не соответствующих этим спецификациям.

Поддерживаемые форматы аудиофайлов

- Данное устройство не поддерживает кодирование без потерь.

Меры предосторожности при эксплуатации

При перемещении устройства

При перемещении устройства сначала обязательно убедитесь в том, что не загружен диск, и отсоедините iPod/iPhone/iPad mini. Затем нажмите кнопку **STANDBY/ON**, дождитесь, когда на основном дисплее исчезнет индикация «STANDBY», затем отсоедините кабель питания. Если аппарат транспортируется или перемещается со вставленным диском или иным устройством, подключенным к разъему iPod/iPhone, разъему iPod/iPhone или мини-разъему **AUDIO IN**, это может привести к повреждению.

Место установки

- Выберите устойчивое место возле телевизора или стереофонической системы, которые используются совместно с данным устройством.
- Не размещайте данное устройство сверху на телевизоре или цветном мониторе. Также устанавливайте ресивер дальше от кассетных магнитофонов и иных устройств, на которые может повлиять магнитное поле.

Избегайте следующих мест:

- Места, подверженные прямому солнечному свету
- Сырые или плохо вентилируемые места
- Места со слишком высокой температурой
- Места, подверженные вибрациям
- Места с большим содержанием пыли или сигаретного дыма
- Места, подверженные воздействию сажи, пара или тепла (кухни и т.п.)

Не размещайте предметы на устройстве

Не размещайте какие-либо предметы на устройстве сверху.

Не закрывайте вентиляционные отверстия.

Не используйте данное устройство на ворсистых коврах, кроватях, диванах и т. д. или завернутым в ткань и т. д. Это может помешать рассеиванию тепла, что может привести к поломке.

Не подвергайте ресивер воздействию тепла.

Не размещайте устройство сверху на усилителе или другом компоненте, генерирующем тепло. При установке в стойку, чтобы избежать воздействия тепла, отводимого от усилителя или иного аудиокомпонента, устанавливайте ресивер на полку ниже усилителя.

- Когда устройство не используется, отключайте его питание.
- В зависимости от условий сигнала, на телевизионном экране могут отображаться полосы, и может попадать шум в звучание радиотрансляций, когда питание устройства включено. В таком случае отключите питание устройства.

О конденсации

При быстром перемещении данного устройства из холодного места в теплое помещение (например, зимой) или при резком повышении под воздействием работы обогревателя и т. п. температуры в помещении, в котором установлено устройство, внутри устройства (на рабочих деталях и линзе) могут образовываться капли воды (конденсация). При наличии конденсации данное устройство не будет работать надлежащим образом, и воспроизведение будет невозможно. Оставьте устройство при комнатной температуре на 1 или 2 часа с включенным питанием (время зависит от степени конденсации). Капли воды испарятся, и воспроизведение станет возможным. Конденсация может также образовываться летом, если устройство открыто воздействию прямых потоков воздуха от кондиционера воздуха. Если это произойдет, переместите данное устройство в другое место.

Чистка изделия

- Перед тем как приступить к очистке данного устройства, отсоедините кабель питания от розетки.
- Для чистки данного устройства используйте мягкую ткань. Для прилипшей пыли смочите мягкую ткань некоторым количеством нейтрального моющего средства, разбавленного 5 до 6 частями воды, тщательно выжмите ткань, сотрите пыль и затем вытрите поверхность мягкой, сухой тканью.
- Спирт, растворитель, бензин, инсектициды и т.п. могут вызвать расслаивание печати или краски. Также избегайте длительного контакта резиновых или виниловых изделий с данным устройством, так как это может испортить корпус.
- При использовании чистящих тканей, смоченных химреактивами и т.п., внимательно прочтите инструкции по их применению.

Чистка линзы

- При нормальных условиях эксплуатации линза обычно не загрязняется, но если она по какой-то причине начнет работать неправильно из-за грязи или пыли, обратитесь в ближайший авторизованный сервисный центр Pioneer. Хотя в продаже имеются средства очистки линз для проигрывателей, использовать их не рекомендуется, так как некоторые средства могут повредить линзу.

Обращение с дисками

Хранение

- Всегда помещайте диски в их коробки и храните их в вертикальном положении, избегая горячих, сырых мест, подверженных воздействию прямых солнечных лучей и слишком низких температур.
- Прочитайте меры предосторожности, вложенные вместе с диском.

Чистка дисков

- Диски могут не воспроизводиться, если на них остаются отпечатки пальцев или пыль. В этом случае, используйте чистящую ткань и т.п., чтобы осторожно вытереть диск от внутренней стороны к наружной. Не используйте грязными чистящими тканями.



- Не используйте бензин, растворитель или иные летучие химикаты. Также не используйте средства для чистки винила или антистатика.
- Для прилипшей пыли смочите мягкую ткань водой, тщательно выжмите ее, сотрите пыль и затем вытрите влагу сухой тканью.
- Не используйте поврежденные (треснувшие или покоробленные) диски.
- Не допускайте царапания или загрязнения рабочей поверхности дисков.
- Не прилепляйте кусочки бумаги или стикеры на диски. Это может повредить диски так, что их невозможно будет воспроизвести. Также учтите, что на взятых напрокат дисках часто клеят этикетки, а клей с этикетки может просачиваться наружу. Перед использованием взятых напрокат дисков проверьте, не выступает ли клей по краям таких этикеток.

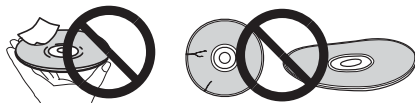

О дисках специальной формы

Диски особой формы (в виде сердца, шестиугольника и т. п.) не могут воспроизводиться на данном устройстве. Не пытайтесь воспроизвести такие диски, так как они могут повредить данное устройство.



Об iPod/iPhone



“Made for iPod” и “Made for iPhone” означает, что электронный прибор был разработан с целью подключения определенно к iPod или iPhone соответственно, и имеется сертификация разработчика о соответствии с техническими характеристиками Apple. Apple не несет ответственности за работу данного устройства или его соответствие со стандартами по технике безопасности или регулятивными нормами. Пожалуйста, обратите внимание, что использование данного прибора с iPod или iPhone может отрицательно сказываться на качестве беспроводной связи.

iPhone, iPod, iPod classic, iPod nano и iPod touch являются товарными знаками компании Apple Inc., зарегистрированными в США и других странах.

Сброс всех настроек на значения по умолчанию

Для восстановления всех настроек по умолчанию выполните действия, описанные ниже.

- 1 Нажмите **⏻** STANDBY/ON, чтобы включить питание.
- 2 Нажмите CD на пульте ДУ или несколько раз кнопку INPUT на основном блоке, чтобы выбрать функцию CD.
- 3 Нажмите кнопку **▲** OPEN/CLOSE, чтобы открыть электрическую сдвигающуюся крышку CD.
- 4 Нажмите **⏻** STANDBY/ON, нажимая при этом **■**.

Используйте кнопки на верхней панели устройства. Пока идет процесс восстановления настроек, отображается «DEFAULT». Питание отключается.

Технические характеристики

• Усилитель

Выходная среднеквадратическая мощность: ... 10 Вт + 10 Вт
(1 кГц, 10 % коэффициент гармоник, 8 Ом)

• Секция тюнера

Частотный диапазон (FM) 87,5 МГц до 108 МГц
Вход антенны (FM) 75 Ом несбалансированный

• Остальное

Соединительный разъем для iPod/iPhone 5 V, 1 A
Разъем iPod/iPhone 5 V, 1 A
Источник питания
..... От 100 В до 240 В переменного тока, 50 Гц/60 Гц
Потребляемая мощность
Включение питания 25 Вт
Мощность в режиме ожидания 0,5 Вт или меньше
Размеры 430 мм (Ш) x 218 мм (В) x 114 мм (Г)
Вес (без упаковки) 2,9 кг

• Громкоговоритель

Тип
Пассивный излучатель
Полнополосный 6,6 см, конус
Пассивный излучатель 7,7 см, конус
Диапазон частот воспроизведения от 60 Гц до 20 Гц

• Принадлежности

Пульт дистанционного управления 1
Адаптер переменного тока 1
Сменная панель 2
Батарейки AAA (R03) 2
Проволочная антенна FM 1
Подставка для iPhone 1
Гарантийный сертификат
Инструкции по эксплуатации (данный документ)

Примечание

- В связи с постоянным совершенствованием изделия технические характеристики и конструкция могут быть изменены без предварительного уведомления.

© PIONEER CORPORATION, 2013.

Все права защищены.

Declaration of Conformity with regard to the R&TTE Directive 1999/5/EC

Manufacturer:

PIONEER CORPORATION

1-1, Shin-ogura, Saiwai-ku,
Kawasaki-shi, Kanagawa
212-0031, Japan

EU Representative's:

Pioneer Europe NV

Haven 1087, Keetberglaan 1,
9120 Melsele, Belgium
<http://www.pioneer.eu>



English:

Hereby, Pioneer, declares that this X-SMC00BT is in compliance with the essential requirements and other relevant provisions of Directive 1999/5/EC.

Suomi:

Pioneer vakuuttaa täten että X-SMC00BT tyyppinen laite on direktiivin 1999/5/EY oleellisten vaatimusten ja sitä koskevien direktiivin muiden ehtojen mukainen.

Nederlands:

Hierbij verklaart Pioneer dat het toestel X-SMC00BT in overeenstemming is met de essentiële eisen en de andere relevante bepalingen van richtlijn 1999/5/EG

Français:

Par la présente Pioneer déclare que l'appareil X-SMC00BT est conforme aux exigences essentielles et aux autres dispositions pertinentes de la directive 1999/5/CE

Svenska:

Härmed intygar Pioneer att denna X-SMC00BT står i överensstämmelse med de väsentliga egenskapskrav och övriga relevanta bestämmelser som framgår av direktiv 1999/5/EG.

Dansk:

Undertegnede Pioneer erklærer herved, at følgende udstyr X-SMC00BT overholder de væsentlige krav og øvrige relevante krav i direktiv 1999/5/EF

Deutsch:

Hiermit erkläre Pioneer, dass sich dieses X-SMC00BT in Übereinstimmung mit den grundlegenden Anforderungen und den anderen relevanten Vorschriften der Richtlinie 1999/5/EG befindet". (BMW i)

Ελληνικά:

ΜΕ ΤΗΝ ΠΑΡΟΥΣΑ Pioneer ΔΗΛΩΝΕΙ ΟΤΙ Χ-SMC00BT ΣΥΜΜΟΡΦΩΝΕΤΑΙ ΠΡΟΣ ΤΙΣ ΟΥΣΙΩΔΕΙΣ ΑΠΑΙΤΗΣΕΙΣ ΚΑΙ ΤΙΣ ΛΟΙΠΕΣ ΣΧΕΤΙΚΕΣ ΔΙΑΤΑΞΕΙΣ ΤΗΣ ΟΔΗΓΙΑΣ 1999/5/ΕΚ

Italiano:

Con la presente Pioneer dichiara che questo X-SMC00BT è conforme ai requisiti essenziali ed alle altre disposizioni pertinenti stabilite dalla direttiva 1999/5/CE.

Español:

Por medio de la presente Pioneer declara que el X-SMC00BT cumple con los requisitos esenciales y cualesquiera otras disposiciones aplicables o exigibles de la Directiva 1999/5/CE

Português:

Pioneer declara que este X-SMC00BT está conforme com os requisitos essenciais e outras disposições da Directiva 1999/5/CE.

Čeština:

Pioneer tímto prohlašuje, že tento X-SMC00BT je ve shodě se základními požadavky a dalšími příslušnými ustanoveními směrnice 1999/5/ES

Eesti:

Käesolevaga kinnitab Pioneer seadme X-SMC00BT vastavust direktiivi 1999/5/EÜ põhinõuetele ja nimetatud direktiivist tulenevatele teistele asjakohastele sätetele.

Magyar:

Alulírott, Pioneer nyilatkozom, hogy a X-SMC00BT megfelel a vonatkozó alapvető követelményeknek és az 1999/5/EC irányelv egyéb előírásainak.

Latviešu valoda:

Ar šo Pioneer deklarē, ka X-SMC00BT atbilst Direktīvas 1999/5/EK būtiskajām prasībām un citiem ar to saistītajiem noteikumiem.

Lietuvių kalba:

Šiuo Pioneer deklaruoja, kad šis X-SMC00BT atitinka esminius reikalavimus ir kitas 1999/5/EB Direktyvos nuostatas.

Malti:

Hawnhekk, Pioneer jiddikjara li dan X-SMC00BT jikkonforma mal-ħtiġijiet essenzzjali u ma provvedimenti oħrajn relevanti li hemm fid-Dirrettiva 1999/5/EC

Slovenčina:

Pioneer týmto vyhlasuje, že X-SMC00BT spĺňa základné požiadavky a všetky príslušné ustanovenia Smernice 1999/5/ES.

Slovenščina:

Pioneer izjavlja, da je ta X-SMC00BT v skladu z bistvenimi zahtevami in ostalimi relevantnimi določili direktive 1999/5/ES.

Română:

Prin prezenta, Pioneer declara ca acest X-SMC00BT este in conformitate cu cerintele esentiale si alte prevederi ale Directivei 1999/5/EU.

български:

С настоящето, Pioneer декларира, че този X-SMC00BT отговаря на основните изисквания и други съответни постановления на Директива 1999/5/EC.

Polski:

Niniejszym Pioneer oświadcza, że X-SMC00BT jest zgodny z zasadniczymi wymogami oraz pozostałymi stosownymi postanowieniami Dyrektywy 1999/5/EC

Norsk:

Pioneer erklærer herved at utstyret X-SMC00BT er i samsvar med de grunnleggende krav og øvrige relevante krav i direktiv 1999/5/EF.

Íslenska:

Hér með lýsir Pioneer yfir því að X-SMC00BT er í samræmi við grunnkröfur og aðrar kröfur, sem gerðar eru í tilskipun 1999/5/EC

Hrvatski:

Ovime tvrtka Pioneer izjavluje da je X-SMC00BT u skladu osnovnim zahtjevima i ostalim odredbama Direktive 1999/5/EC.

Примечание:

В соответствии со статьей 5 Закона Российской Федерации "О защите прав потребителя" и Указанием Правительства Российской Федерации № 720 от 16 июня 1997 года корпорация Pioneer Europe NV устанавливает условие на следующую продолжительность срока службы официально поставляемых на Российский рынок товаров.

Аудио и видеоборудование: 7 лет
Переносное аудиооборудование: 6 лет
Другое оборудование (наушники, микрофон и т.д.): 5 лет
Автомобильная электроника: 6 лет

D3-7-10-6 A (RU)

<http://www.pioneer.co.uk>
<http://www.pioneer.fr>
<http://www.pioneer.de>
<http://www.pioneer.it>
<http://www.pioneer.nl>
<http://www.pioneer.be>
<http://www.pioneer.es>
<http://www.pioneer-rus.ru>
<http://www.pioneer.eu>

© 2013 PIONEER CORPORATION.
All rights reserved.

© 2013 PIONEER CORPORATION.
Tous droits de reproduction et de traduction réservés.

PIONEER CORPORATION

1-1, Shin-ogura, Saiwai-ku, Kawasaki-shi, Kanagawa 212-0031, Japan

Корпорация Пайонир

1-1, Син-Огура, Сайвай-ку, г. Кавасаки, префектура Канагава, 212-0031, Япония

Импортер: ООО "ПИОНЕР РУС"

125040, Россия, г. Москва, ул. Правды, д.26 Тел.: +7(495) 956-89-01

PIONEER ELECTRONICS (USA) INC.

P.O. BOX 1540, Long Beach, California 90801-1540, U.S.A. TEL: (800) 421-1404

PIONEER ELECTRONICS OF CANADA, INC.

340 Ferrier Street, Unit 2, Markham, Ontario L3R 2Z5, Canada TEL: 1-877-283-5901, 905-479-4411

PIONEER EUROPE NV

Haven 1087, Keetberglaan 1, B-9120 Melsele, Belgium TEL: 03/570.05.11

PIONEER ELECTRONICS ASIACENTRE PTE. LTD.

253 Alexandra Road, #04-01, Singapore 159936 TEL: 65-6472-7555

PIONEER ELECTRONICS AUSTRALIA PTY. LTD.

5 Arco Lane, Heatherton, Victoria, 3202, Australia, TEL: (03) 9586-6300

PIONEER ELECTRONICS DE MEXICO S.A. DE C.V.

Blvd.Manuel Avila Camacho 138 10 piso Col.Lomas de Chapultepec, Mexico, D.F. 11000 TEL: 55-9178-4270

K002_B4_Ru