

Da spedire in busta chiusa a:

LOGISTY/Atral
Via 2 Agosto 1980 19/A
40056 Crespellano (BO)

Assistenza tecnica: 051/6714411

Conformità dei prodotti:

Questi prodotti sono conformi alle esigenze delle seguenti direttive europee:

- Direttiva Compatibilità Elettromagnetica 89/336/EEC,
- Direttiva Bassa Tensione 73/23/EEC,
- Direttiva 99/5/EC.



This product can be used
in all the EU countries.

LOGISTY
L'allarme senza fili
con la massima efficacia

Tastiera a codice segreto L2621/L2622

LOGISTY 2
"Doppia Frequenza"



ATTENZIONE: Questa apparecchiatura **non è compatibile** con il Block Alarm LC300 e con le centrali LC301 - LC302 - LC303 della linea "LOGISTY 96".

L'apparecchiatura è compatibile solo con il Block Alarm L2300 e con la centrale della linea LOGISTY 2 "Doppia Frequenza" modello L2303 ed eventuali future centrali il cui codice del modello inizia con la sigla L2.

LOGISTY
L'allarme senza fili
con la massima efficacia

Indicazioni preliminari

- Le apparecchiature Logisty 2 sono progettate e prodotte dal primo e più importante costruttore europeo di impianti d'allarme senza fili.
- Ci congratuliamo per la scelta effettuata e Vi ringraziamo della fiducia accordataci certi che sarete completamente soddisfatti.
- L'impianto Logisty 2 è espandibile e completabile senza limitazione di numero di rivelatori, sirene, telecomandi, tastiere.
- Vi raccomandiamo di seguire con scrupolo e nell'ordine (almeno per la prima installazione) le istruzioni di questa guida.
- Realizzate ogni operazione nell'ordine descritto. Se il risultato ottenuto non fosse conforme a quello descritto ripetete l'operazione dall'inizio.
- La nostra assistenza tecnica è in ogni caso a vostra completa disposizione per qualsiasi chiarimento sul prodotto (tel. 051/6714411) dal lunedì al venerdì dalle 7,30 alle 20,00 orario continuato, sabato dalle 8,00 alle 12,00 (escluso festivi e periodi di ferie).
- Per meglio aiutarVi a risolvere eventuali dubbi od incertezze Vi preghiamo di contattarci direttamente dal luogo dove è installato l'impianto o quando avete le apparecchiature a disposizione.
- Se avete dei suggerimenti per migliorare i nostri manuali o i nostri prodotti Vi saremmo molto grati se voleste inviarceli per iscritto indicando l'ultima data d'acquisto dei materiali a:

LOGISTY/Atral Servizio Clienti
Via 2 Agosto 1980, 19/A
40056 Crespellano (BO)

Indice

1 - DESCRIZIONE DELLA TASTIERA	4
1.1 Pulsanti e funzioni di base	4
1.2 Programmazione di base (di fabbrica)	4
2 - FUNZIONAMENTO ED USO	5
2.1 Generalità	5
2.2 Comando dell'impianto d'allarme	5
2.3 Protezione personale	6
2.4 Comando di funzioni	6
2.5 Autoprotezione	6
2.6 Spie luminose della tastiera	6
3 - PREPARAZIONE DELLA TASTIERA	7
3.1 Utensili necessari	7
3.2 Apertura della tastiera e collegamento della pila	7
4 - PROGRAMMAZIONE DELLA TASTIERA	8
4.1 Le fasi di programmazione della tastiera	8
4.2 Programmazione modo di funzionamento	8
4.3 Programmazione del codice impianto	9
4.4 Programmazione e modifica codice di accesso segreto	10
4.5 Programmazione accesso diretto o sotto codice dei comandi e delle funzioni	11
5 - INSTALLAZIONE DELLA TASTIERA	13
5.1 Per uso come telecomando portatile a codice segreto	13
5.2 Per uso come telecomando fisso	13
5.3 Preparazione e fissaggio dello zoccolo	14
5.4 Chiusura della tastiera	15
6 - CONTROLLO E CAMBIO DELLA PILA	16
7 - INFORMAZIONI D'USO PER L'UTENTE	17
8 - CARATTERISTICHE TECNICHE	18

1 - Descrizione della tastiera

Per meglio rispondere alle esigenze estetiche degli utenti, la tastiera a codice segreto è disponibile in 2 modelli che si differenziano esclusivamente dal colore (L2621 color antracite; L2622 colore bianco).

Le procedure di programmazione ed installazione sono identiche per i 2 modelli.

1.1 - Pulsanti e funzioni di base

Pulsanti di codice e di programmazione (da  a 9)

Luce 0 (zero)

Emergenza

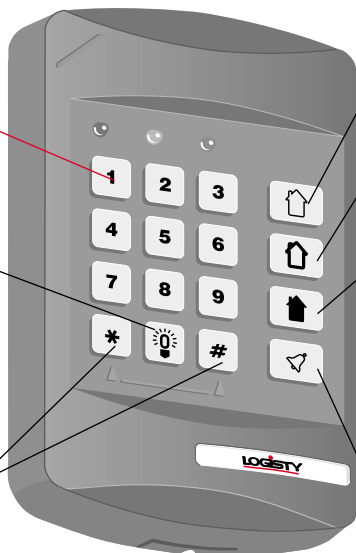

Spento della protezione intrusione e tacitazione degli allarmi

Parziale/GR1:

- protezione parziale antintrusione: canale 1 + 2

Totale/GR2:

- protezione parziale antintrusione: canale 3 + 4 (con centrale programmata per funzionamento **indipendente**)
- protezione totale antintrusione: canale 1 + 2 + 3 + 4 (con centrale programmata per funzionamento **combinato**)

Campanello (non ha funzioni per il momento)

1.2 - Programmazione di base (di fabbrica)

● Codice d'accesso segreto 9 9 9 9

Spie	Stato delle spie	Significato
Spia rossa 	Accensione fissa	Conferma: - lo stato dell'alimentazione - la pressione di un pulsante
Spia gialla 	Accensione fissa	Conferma: - la composizione di un codice d'accesso corretto - una programmazione corretta - un accesso ai comandi sempre attivi
Spia verde 	Accensione lampeggiante	Confirme l'émission d'une commande clavier

● Il codice 0000000000 (10 zero = tutte le connessioni interrotte) non è programmabile
N.B.: Se il cliente dimentica il codice d'accesso segreto è necessario ritornare alla programmazione di base e ricodificare completamente la tastiera. Per ritornare alla programmazione di base è necessario scollegare la pila per qualche minuto (almeno 10).

2 - Funzionamento ed uso

2.1 - Generalità

- La tastiera può essere fissata indifferentemente all'interno o all'esterno dei locali protetti (non direttamente esposta alla pioggia).
- E' protetta contro l'apertura e il distacco dal muro (autoprotezione).
- Può essere utilizzata solo dalle persone che sono a conoscenza del codice d'accesso segreto.
- Il codice d'accesso segreto può essere modificato anche dall'utente ogni volta che lo desidera.
- E' protetta anche contro tentativi di introduzione di codici errati.

N.B.: Non spruzzate liquidi direttamente sulla tastiera, pulitela con un panno asciutto o leggermente umido, non pulitela all'interno.

2.2 - Comando dell'impianto d'allarme

La tastiera L2621/L2622 consente di Spegnere o di accendere Totalmente o Parzialmente l'impianto tramite il codice d'accesso segreto a 4 cifre ed i pulsanti di comando:



SPENTO della protezione antintrusione e/o tacitazione degli allarmi in corso



PROTEZIONE PARZIALE :
canali 1 + 2

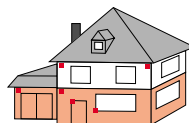

Protezione parziale
(canali 1 + 2)



PROTEZIONE PARZIALE :
canali 3 + 4 (con centrale programmata
per funzionare in modo "indipendente")





Protezione parziale
(canali 3 + 4)

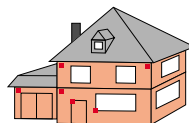

PROTEZIONE TOTALE :
canali 1 + 2 + 3 + 4 (con centrale program-
mata per funzionare in modo "combinato")



Protezione totale
(canali 1 + 2 + 3 + 4)

N.B.: Per accendere la protezione TOTALE, con una centrale programmata in modo "indipendente", è necessario premere in successione i pulsanti  + 

Questi comandi sono gli stessi realizzabili con il telecomando L2604.

Il telecomando L2602 realizza solo i comandi SPENTO e PROTEZIONE TOTALE (utilizzabile solo con centrali programmate in modo "combinato").

2.3 - Protezione personale

Premendo simultaneamente i pulsanti * e # è possibile inviare una segnalazione di “EMERGENZA/Antipanico” (se abilitata). Questa funzione può essere abilitata o disabilitata tramite i 2 dip-switch di cui la tastiera è dotata in funzione del posizionamento della tastiera.



2.4 - Comando di funzioni

La tastiera è predisposta per comandare ricevitori di potenza per funzioni diverse tramite 2 pulsanti:

- Campanello (predisposto ma non utilizzabile attualmente).
- Luci (comando temporizzato 4, 2, 1 minuto o interruttore).



2.5 - Autoprotezione

La tastiera è autoprotetta. Dopo averla fissata alla parete, anche con l'impianto d'allarme spento, ogni tentativo di apertura o distacco ha l'effetto di attivare istantaneamente tutte le segnalazioni d'allarme: sirena interna, sirena esterna, combinatore telefonico.

N.B.: La tastiera può essere utilizzata anche come comando portatile a codice segreto, in questo caso l'autoprotezione è esclusa.

2.6 - Spie luminose della tastiera

La tastiera è dotata di 3 spie di segnalazione:

- Rossa (®) : si illumina ogni volta che si preme correttamente su un pulsante della tastiera.
- Gialla (Ⓞ) :
 - si illumina fissa per 5 secondi se la procedura effettuata è corretta (codice segreto, programmazione,...).
 - non si accende o lampeggia se la procedura effettuata non è corretta.
- Verde : lampeggia per 3 secondi a conferma dell'invio di una segnalazione.

3 - Preparazione della tastiera

3.1 - Utensili necessari

- 1 cacciavite piatto da 4 mm.
- 1 cacciavite a croce.
- 1 cutter.
- 1 punta da muro da Ø 6 mm.
- La maschera di codifica utilizzata per programmare il codice impianto della centrale.
- Il sacchetto degli accessori in dotazione.

N.B.: Togliete la tastiera dall'imballo e disponetela su un piano con tutti gli accessori i dotazione (perno rosso di autoprotezione, 4 tasselli, 4 viti, 4 rondelle metalliche, una pila al litio da 3,6 V, la base adesiva nera).

3.2 - Apertura della tastiera e collegamento della pila

Aprire la tastiera separando la base dal frontale.

- 1 - Individuate il punto d'incastro sulla base.
- 2 - Inserite il cacciavite piatto premete nel punto d'incastro, tenendo ferma la tastiera, e fate leva leggermente.
- 3 - Tirate verso l'alto.
- 4 - Staccate, con l'aiuto del cutter, una delle 2 etichetta di garanzia (l'altra deve restare sull'apparecchiatura) ed incollatela nell'apposito spazio del certificato.
- 5 - Collegare la pila.

L2621/L2622: vista di lato

Parte frontale

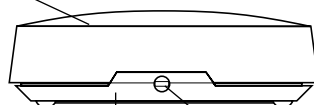

Base

Punto d'incastro

Apertura tastiera

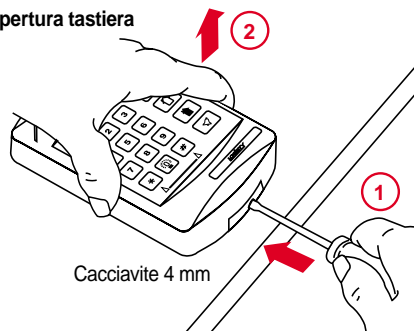

Cacciavite 4 mm

Collegamento della pila

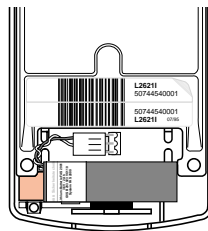















4 - Programmazione della tastiera

4.1 - Le fasi di programmazione della tastiera













- 1 - Programmazione modo di funzionamento.
- 2 - Programmazione codice impianto.
- 3 - Programmazione codice d'accesso segreto.
- 4 - Programmazione dei comandi sotto codice o ad accesso diretto.

N.B.: I pulsanti colorati di rosa sono pulsanti di programmazione da premere obbligatoriamente:

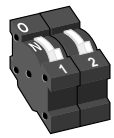
-  pulsante che deve sempre precedere il codice d'accesso segreto.
-  pulsante che deve sempre essere premuto a chiusura di una programmazione.
-   per la programmazione del codice impianto.
-   per la programmazione del codice d'accesso segreto e tipo di accesso ai comandi (diretto o sotto codice).
-     per la programmazione dei comandi ad accesso diretto.
-      per la programmazione dei comandi ad accesso sotto codice.

4.2 Programmazione modo di funzionamento

I modi di funzionamento della tastiera si programmano tramite 2 dip-switch

Posizione	Usò	Funzione	Effetto
	Tastiera fissa esterna	<ul style="list-style-type: none"> ● Emergenza disabilitata ● Autoprotezione abilitata 	<ul style="list-style-type: none"> ● Nessun effetto se si preme  e  ● Allarme per apertura o distacco dalla parete
	Tastiera fissa interna	<ul style="list-style-type: none"> ● Emergenza abilitata ● Autoprotezione abilitata 	<ul style="list-style-type: none"> ● Allarme se si preme  e  ● Allarme per apertura o distacco dalla parete
	Tastiera telecomando portatile	<ul style="list-style-type: none"> ● Emergenza abilitata ● Autoprotezione disabilitata 	<ul style="list-style-type: none"> ● Allarme se si preme  e  ● Nessun effetto per apertura
	Tastiera telecomando portatile	<ul style="list-style-type: none"> ● Emergenza disabilitata ● Autoprotezione disabilitata 	<ul style="list-style-type: none"> ● Nessun effetto se si preme  e  ● Nessun effetto per apertura

4.3 - Programmazione del codice impianto

■ Il codice impianto della tastiera viene programmato in modo digitale tramite i pulsanti. Verificate sulla maschera di codifica utilizzata per la programmazione della centrale in corrispondenza di quali numeri sono stati praticati i fori.

■ Riportate con una matita nella seconda riga dello schema una croce in corrispondenza dei numeri forati.

Trascrivete nella terza riga dello schema uno 0 in corrispondenza delle croci ed un 1 nelle altre caselle.

■ La successione di 1 e di 0 corrisponde al codice impianto da impostare.

Numeri maschera	1	2	3	4	5	6	7	8	9	10
X = numero forato										
Da programmare										

Programmate il codice impianto sulla tastiera tramite i pulsanti e seguendo la procedura di seguito descritta.

Attenzione: La pausa massima tra la pressione di 2 pulsanti è di 4 secondi. In caso di errore o di ritardo è sufficiente attendere qualche secondo (10) e ricominciare.

Premete i pulsanti come indicato:

pulsanti:	2	9	9	9	9	8	8	successione di 1 e di 0 come riportato nello schema	8				
spie:	(R)	(R)	(R)	(R)	(R)	poi	(G)	(R)	(R)	(R) ... (R)	(R)	poi	(G)

Verifica del codice impianto

Portatevi nelle vicinanze della centrale e premete i pulsanti nell'ordine di seguito indicato:

pulsanti:	2	9	9	9	9					
spie:	(R)	(R)	(R)	(R)	(R)	poi	(G)	(V)	poi	(G)

La centrale risponderà con un messaggio sonoro tipo "Liti liti...", se in funzione test o con un suono continuo tipo "Liiliii....", se già fissata sul supporto, e la spia verde SPENTO si illumina.

La tastiera comunica bene con la centrale.

Se la centrale non risponde correttamente ripetete dall'inizio tutte le fasi di programmazione del codice impianto.

4.4 - Programmazione e modifica del codice d'accesso segreto

Il codice d'accesso segreto di base è 9 9 9 9 per modificarlo con un codice personale seguite la procedura di seguito indicata:

- Scegliete un codice escluso "0000".

Premete i pulsanti nell'ordine indicato:

pulsanti:	2	9	9	9	9	5	5	inserite le 4 cifre del nuovo codice	8					
spie:	(R)	(R)	(R)	(R)	(R)	poi	(G)	(R)	(R)	(R)	(R)	(R)	poi	(G)

Il codice **9 9 9 9** non viene più riconosciuto.

- Verifica del nuovo codice d'accesso segreto

Portatevi nelle vicinanze della centrale e premete i pulsanti nell'ordine di seguito indicato:

nuovo codice segreto														
pulsanti:	2	X	X	X	X									
spie:	(R)	(R)	(R)	(R)	(R)	poi	(G)	(V)	poi	(G)				

La centrale risponderà con un messaggio sonoro tipo "Liti liti...", se in funzione test o con un suono continuo tipo "Liiiiii....", se già fissata sul supporto, e la spia verde SPENTO si illumina.

La tastiera comunica bene con la centrale.

Se la centrale non risponde correttamente ripetete dall'inizio tutte le fasi di programmazione del nuovo codice d'accesso segreto.

Il codice d'accesso segreto è sempre modificabile seguendo la stessa procedura sopra-descritta sostituendo **9 9 9 9** con il codice attuale.

4.5 - Programmazione accesso diretto o sotto codice dei comandi e delle funzioni

Attenzione: programmare i comandi dell'impianto d'allarme ad accesso diretto non è consigliato, salvo casi eccezionali e di cui l'utente è consapevole, poiché questo tipo di funzionamento potrebbe diminuire il livello di sicurezza dell'impianto.

N.B.: EMERGENZA è sempre ad accesso diretto se abilitata.

● Accesso diretto di tutti i comandi e funzioni.

Premete i pulsanti nell'ordine di seguito indicato:

	codice segreto													
pulsanti:	2	X	X	X	X	5	5					8		
spie:	(R)	(R)	(R)	(R)	(R)	poi (G)	(R)	(R)	(R)	(R)	(R)	(R)	poi (G)	

Tutti i comandi sono ad accesso diretto:

Spento , PARZIALE/GR1 , TOTALE/GR2 , CAMPANELLO (per il momento non ha funzioni) , Luci .

Per inviare un comando è sufficiente premere il pulsante corrispondente.

● Accesso codificato di tutti i comandi e funzioni.

Premete i pulsanti nell'ordine di seguito indicato:

	codice segreto													
pulsanti:	2	X	X	X	X	5	5					2	8	
spie:	(R)	(R)	(R)	(R)	(R)	poi (G)	(R)	(R)	(R)	(R)	(R)	(R)	(R)	poi (G)

Tutti i comandi sono sotto codice.

● Programmazione di una parte di pulsanti ad accesso diretto.

E' possibile selezionare solo alcuni dei comandi ad accesso diretto lasciando gli altri sotto codice con la seguente procedura.

Premete i pulsanti nell'ordine di seguito indicato:

	codice segreto														
pulsanti:	2	X	X	X	X	5	5					2	tutti i pulsanti che volete diretti	8	
spie:	(R)	(R)	(R)	(R)	(R)	poi (G)	(R)	(R)	(R)	(R)	(R)	(R)	(R)	(R)	poi (G)



L'ordine d'introduzione dei pulsanti di comando è indifferente.

I pulsanti selezionati sono ad accesso diretto.

I pulsanti non selezionati sono ad accesso codificato.

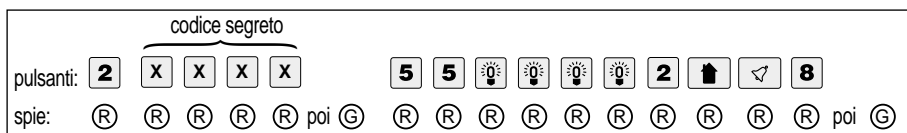
Esempio:



I comandi TOTALE/GR2  e CAMPANELLO (per il momento non ha funzioni)  sono ad accesso diretto.

I comandi SPENTO , PARZIALE/GR1  e Luci  sono ad accesso sotto codice.

5 - Installazione della tastiera

5.1 - Per uso come telecomando portatile a codice segreto

1 - Inserite il frontale della tastiera nei 2 incastri che si trovano nella parte alta dello zoccolo.

2 - Bloccate la tastiera premendo con forza in basso fino a sentire un clic. La tastiera è chiusa e non può essere aperta manualmente.

La tastiera è pronta all'uso.

5.2 - Per uso come telecomando fisso

■ Indicazioni generali

All'interno dei locali la tastiera deve essere fissata in prossimità di una entrata protetta da un rivelatore ritardato 20 secondi.

All'esterno la tastiera deve essere installata comunque al riparo dalla pioggia diretta.

Non fissate mai una tastiera su una parete metallica o un pilastro in cemento armato.

E' consigliabile installare la tastiera su una parete liscia, evitate pareti stuccate, bucce d'arancio, ecc. In caso contrario è necessario rasare e rendere liscia (perno autoprotezione) il punto dove viene installata.

In caso di fissaggio della tastiera su pareti di materiale particolare (cartongesso,...) utilizzate tasselli idonei.

La tastiera deve essere installata in modo di avere lo spazio per poter accedere con un cacciavite piatto nel punto d'incastro per poterla riaprire, quando necessario.

■ Prove preliminari di portata (tastiera aperta)

1 - Posizionate il frontale della tastiera nel punto scelto.

2 - Inviare un comando di SPENTO .

La centrale risponderà con un messaggio sonoro tipo "Liti liti...", se in funzione test o con un suono continuo tipo "Liiliii....", se già fissata sul supporto, e la spia verde SPENTO si illumina.

La tastiera comunica bene con la centrale.

Se la centrale non risponde correttamente vuol dire che il collegamento tra tastiera e centrale non è troppo buono, cercate un altro punto per l'installazione fino ad avere un buon collegamento.

5.3 - Preparazione e fissaggio dello zoccolo

- 1 - Inserite nello zoccolo, dal retro, il perno rosso di autoprotezione.
- 2 - Girate lo zoccolo ed individuate la figura e la freccia che indicano il senso di montaggio verticale.
- 3 - Utilizzate lo zoccolo come dima di foratura e segnate con una matita i 4 punti da forare.
- 4 - Staccate la protezione della base adesiva e fatela aderire al retro dello zoccolo (vedi figura a lato).
- 5 - Fissate lo zoccolo utilizzando i 4 tasselli e le 4 viti in dotazione.

Zoccolo visto da dietro

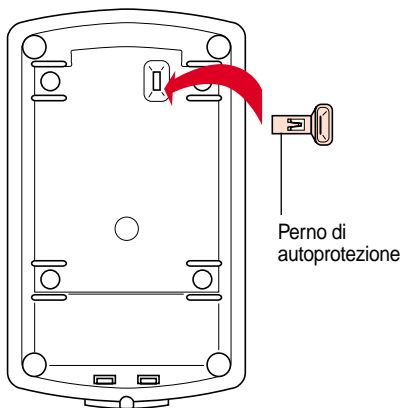

Zoccolo visto dall'interno

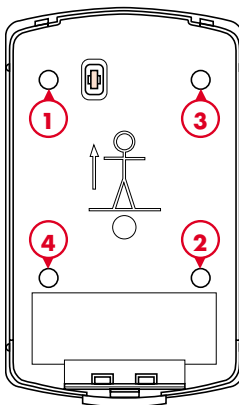

Zoccolo visto da dietro

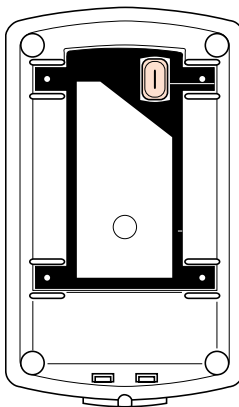

5.4 - Chiusura della tastiera

① Inserite il frontale della tastiera nei 2 incastri che si trovano nella parte alta dello zoccolo.

② Bloccate la tastiera premendo con forza in basso fino a sentire un clic. La tastiera è chiusa e non può essere aperta manualmente.

La tastiera è pronta all'uso.

Chiusura

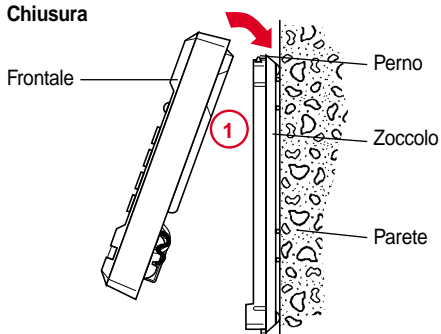

Bloccaggio

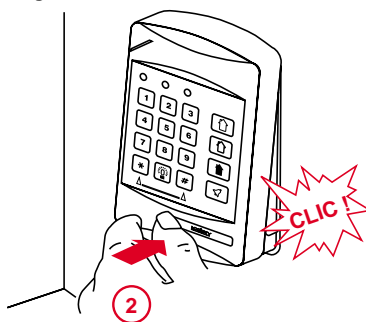

6 - Controllo e cambio della pila

La tastiera come tutte le apparecchiature LOGISTY 2 ha 4 anni di autonomia in uso normale con la pila al litio da 3,6 V fornita a corredo.

La spia rossa della tastiera si illumina fino a che la pila è in piena efficienza.

Quando la luce diviene molto debole è necessario sostituire la pila.

Seguite la procedura "Apertura tastiera e collegamento della pila" (pag. 7).

Il collegamento della nuova pila deve avvenire entro 30 secondi dal distacco della vecchia altrimenti la tastiera perde la programmazione.

Nel caso che la tastiera perda la programmazione ripetere tutte le procedure del capitolo specifico.

Attenzione: quando aprite la tastiera (se per uso fisso) l'autoprotezione attiverà tutti gli allarmi. Per fermarli inviate un comando di Spento .

Apertura della tastiera

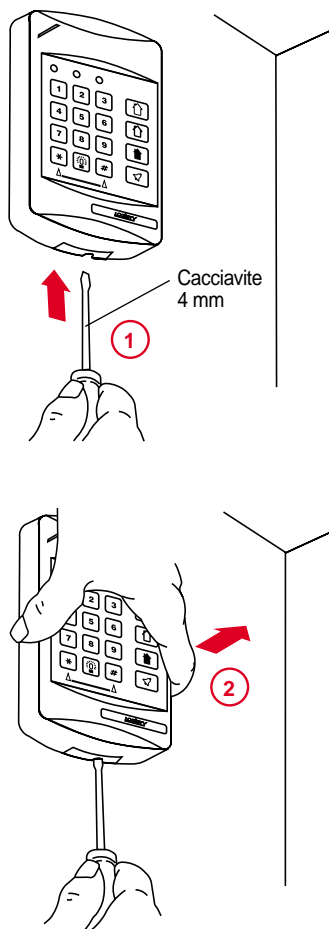

7 - **Informazioni d'uso per l'utente**

Nella guida all'uso dell'impianto e nel promemoria d'uso quotidiano sono riportate le procedure principali che possono interessare l'utente. Lasciate comunque anche questo manuale all'utente potrebbe essergli utile per approfondire la conoscenza del prodotto. Troverete, comunque, una copia del manuale in ogni tastiera L2621/L2622.

8 - Caratteristiche tecniche

- Trasmissione radio Doppia frequenza
- Doppia trasmettitore quarzato.
- Codice d'accesso segreto ai comandi a 4 cifre modificabile dall'utente.
- Autoprotetta contro l'apertura e il distacco dalla parete.
- Protetta contro inserimento ripetuto di codici errati.
- Possibilità d'installare un numero illimitato di tastiere per ogni impianto.
- Codifica personalizzata (codice impianto) digitale (tramite pulsanti) con oltre 1.000 possibili combinazioni.
- Protocollo di trasmissione digitale specifico a 20 bit.
- Portata media in campo libero 100 m (30/50 m all'interno di un edificio con struttura tradizionale).
- Completa di tutti gli accessori per l'installazione.
- Alimentazione: una pila al litio da 3,6 V (fornita) in grado di garantire 4 anni di autonomia in uso normale.
- Temperatura di funzionamento da - 25 a +55° C.
- Peso con batterie: 190 g.
- Dimensioni (L x A x P): 82 x 141 x 26 mm.
- Manuale d'installazione e d'uso in dotazione.
- Blocco della tastiera dopo la composizione di 5 codici errati.

