

[Home](#)

[Техника безопасности, поиск и устранение неисправностей](#)

[Описание данного Руководства](#)

[Информация об изделиях](#)

[Настройка монитора](#)

[Отображение на экране монитора](#)

[Обслуживание заказчика и гарантия](#)

[Словарь терминов](#)

[Загрузка и распечатка](#)

LCD Monitor **200WB7**



ÁÁ Á Á Ě Á Á Á ÁÁ Á ÁŠÈ

3

.Á Ě ÁÁ Ú•Á Á ÁÁ ÁÁ ÁÁ ÁÁ ÁÁ ÁÁ ÁÁ
VÓUÁJĚÁ Á Á ÁÁ Ě ÁÁ ÁÁ ÁÁ ÁÁ ÁÁ ÁÁ ÁÁ
Á Á Ě Á Á ÁÁ ÁÁ ÁÁ ÁÁ ÁÁ ÁÁ ÁÁ ÁÁ
Á Á Á Á Ě ÁÁ ÁÁ ÁÁ ÁÁ ÁÁ ÁÁ ÁÁ

ÁÁ Á

Á Á Ę
 ÁÁ Á
 Á Á Á
 Á Á Á
 Á Á Á
 Á Á Á
 Á Á Á

Á Á Á Á Á Ę Á Á Á Á Á Á Á Á
 Á Á Á Á Á Á Á Á Á Á Á Á Á
 Ú@q•Ę

Á	Á
<p>Á Á Á Á</p> <p>Ç Á D</p>	<ul style="list-style-type: none"> ÁÁ Ę Á Á ÁÁ Á Á Á Á Ę Á Á Á Á Á Á Á Á Á Á Á Á Á Á Á Á Á Á Á Á Á Á Á Á Á Á Á Á Á Á Á Á Á Á Á Á Á Á Á Á Á Á Á Á Á Á
<p>Á</p> <p>Ç Á Á Á Á Á</p>	<ul style="list-style-type: none"> ÁÁ Ę Á Á È ÁÁ Ę Á Á ÁÁ Á Á Á Á Á Á Á Á È Á Á Ę Á Á
<p>Á Á Á</p> <p>ВНИМАНИЕ</p> <p>НЕТ ВИДЕОСИГНАПА</p>	<ul style="list-style-type: none"> ÁÁ Ę Á Á Á Á Á Ę Ç Ę Á Á Á Á Á Á Á Á Á Á Á Á ÁÁ Ę Á Á È

Á Á Á

- Á Á Á
- Á Á Á

Á Á Á

- Á Á Á
- Á Á Á

Á Á Á

- Á Á Á

Á Á Á



- Á Á Á
- Á Á Á

Á Á Á



- Á Á Á
- Á Á Á

<p>Á Á Á Á Á</p>	<p> • ÁÁ ÁÁ Á Α Φ Ο Υ Π V Ü S Û Ä Ç Á Ä ÁÁ Ú @ q • È Á Ä Á È Á </p>
<p>Á Á Á</p>	<p> • Á Á Á ÁÁ ÁÁ Ä Á È Á Á Á </p>
<p>Á Á Á Á</p>	<p> • Á Á ÁÁ Ä Á È Á Á </p>
<p> Á Ä Ä ÁÁ Á </p>	<p> • Á Á Ä Ä Á È Á </p>
<p> Á ÁÁ Á Á Á ÁÁ Á Á Á </p>	<p> Á Á Á Á Á Á </p>

ÁÁ Á

0^~^}q`Á
0E\^áÁ
Û~^•q̄}•Á
000•D

Q|Á [|^Á q|{ 00} É|æ^Á q̄
k k k 'WÉXYj Ycda YbHWéa

ÜÖVWÜPÁUÁUÜÁJØÁ/PÒÁJ00Ò

FYwW]b| `bZfa Ujcb`Zf`7i glca Yfg

Ú0q̄•Á•0000 @•Á&0 000`Á0 áÁ&|{| 000`Á0000^Á à0&0^•Á q̄ | 00 á^Á@Á}çá|{| ^} 00Á
| ^|{| 00 &Á Á@Á! * 00 000 } 0Á|:| á` &Á^Á q̄000`Á0 áÁ&0000•É

Q|{| Á@Á|0} 0` ÉÁ•0} 00 áÁ|:| á` &0} Á00^•ÉÚ0q̄•Á{| 00 á^•Á@Á [|:|00 q̄`Á 00 0`Á
|:| á` &0 Á@Á00} Á00`Á^Á& 0^ÁÉ0000q̄•Á} É) áÉ ÉÁ^Á 00 0^{| ^} 0`Á 00`Á} 00•Á
| 0000 00 } 0`Á 00 } 0000 É00 00 0000^•Á0 áÁ& 0q̄ * Á|:| * |00 } 0`Á @|^ç^Á|Á[•00|É|^Á|00|Á
0 00| |^00 } Á 000{| |^00|•É

V@|^Á& ||^} q`Á0^•0{| Á`Á& 0q̄ * Á} 00 áÁ} } 0`Á 00Á@Á0`| |^00 00` } d0•É` &00 Á@Á
P^00|00} 0`É0|^`á{| É0|, 00 ÉÚ, ^á^} 00 áÁ0^}{ 00 É

QÁVÈU0000q̄•Á0|}•{ ^|Á0^&d| } 00 Á0|:|0000 ^|0000 00 } d00`0`áÁ} 0`Á|Á@Á0^&d| } 00Á
Qá•d0•Á0000 &Á00000^&d| } 00 Á^& 0q̄ * Á|:| 0000 áÁ00^Á& 0q̄ * 00 0000^•Á|Á} 00 ÉÁ^Á
^|&d| } 00 Á|:| á` &0 Á|{| Áq̄`•^@|áÁ|^|&•É0000000 } É0Á0|:|0000 00^& 0q̄ * Á0|^} 00ÁPÒÜÖDÁ
É00`|00000Á| } 00|:| 00! * 00 00 } 00 &•^áÁ} Á|:|{| [00 * Á& 0q̄ * Á 00^00^ç^|{| ^} 00|00} 00`Á
0 |^{| ^} 00Á& 0q̄ * Á|:| * |00 É

QÁ00 000000000000 00 00Á|:| á` &0 00} 00000^} 0000 00`Á0} çá|{| ^} 00|:| 0000 } 00Á{| 00 0000 } Á
000000 00 ||, Á@Á0Á|:| á` &0Á& 0q̄ * Á 00 0^{| ^} 0`Á|:| &••ÉÁ000000 00Á| } 00 0`Á^áÁ00`Á, É
^} 00|ç00

Q|Á@|| 00 áÁ^Á q̄00 É|æ^Á q̄ } 00000|}•{ ^|Á0 q|{ 00} Á0^} 00Á|Á0F|•00@ 00Á0| } 000Á
Q|{| 00} Á0^} 00Á 00000` } d`Á|Á@Á ||, 0`Á00 00`Á0} çá|{| ^} 00Á|^000000 00@|| ÉÁ

T|ÉV YÁ0@} É0} çá|{| ^} 00 00 00 00
Ú0q̄•Á`|çá ^á00000000 } 00Á
00 0000 É00} 0| 0q̄•00{|
V^|KÉÍ |Í Á0DÁ00GÁ |JFA

T|ÉV 0000} 00} Á0|^`0} 0000} 0`Á0} çá|{| ^} 00Á0|}•|00 c
Ú0q̄•Á0|}•{ ^|Á0^&d| } 00
00 0000 000} É) Éq̄`0} 0| 0q̄•00{|
V^|KÉHÁ00DÁ ÉÁÍ ÁH ÉG

T|É0^|{| ^|Á000^*|00
Ú0q̄•Á0|}•{ ^|Á0^&d| } 00 Á0|:|0000 ^|0000
00 0000 &00^*|00 0| 0q̄•00{|
V^|KÉFÁ |Í Á GFÁ HGG

ÜÖVWÜPÁUÁUÜÁJØÁ/PÒÁJ00Ò

K UghY`9`YWf]WU`UbX`9`YWfcb]W9ei]da YbHK 999

000} 00} Á•^|Á0`|:| |^00 00} 0`Á|:|000000`•^@|á•



Üòwüþáúáúúájøáþòáúøð

Üòwüþáúáúúájøáþòáúøð

Dc`jgl`7 YbhYf`Zcf`HYghjbl`UbX`7 YfhjZWHjcb`BchjW

V@Á`~ã{^}ó@~|áá:æ Á[, ^!Á[{ ÁÁ [& ^ ó á @á } áææ@á! [c&ç] Á&æ`ãÁæ@`^É! [] * Á`
• [& ^ dW#Á`~ã { ^ } ó @á [! · Á` * ^ @ ! Á [{] ~ c ! É [] á ! É ! á c ! É á á Á [Á] D @ ~ | á Á @ Á @ Á`
• æ ^ Á [, ^ ! Á`]] | ^ Á [~ ! & É

V@Á` @ã * Á [] á` &ç | Á` - á @ Á [[{ C Á | ^ & ç á á } cã | æã } Á` @ ~ | á Á @ Á` ^ ! ç ^ Á` @ : É á &` á Á`
] ! [c & ç] Á` ç á á Á` @ Á [! { Á` - Á` · ^ Á` á @ á } [á á ç á` ^ Á [Á` * ^ ! Á` @ Á` Á`] ^ ! · Á` Ç È

V [Á [{] | ^ c | Á` , á & ç | - á @ Á` ~ã { ^ } dW#Á [, ^ ! Á`]] | ^ Á` ^ Á` ~ · ó ^ Á` ^ [ç ^ á Á [{ Á @ Á [, ^ ! Á`
·]] | ^ Á [& ^ dW# @ @ @ ~ | á Á ^ Á [& æ á Á` ^ á @ Á` ~ã { ^ } ó á á Á` æ á` Á & Á` · á | ^ É

ÇÁ [! c & ç] Á` æ | Á` Ç Á [] - á { · Á @ á @ Á` ~ã { ^ } ó á á Á [{]] á & Á` á @ á | ! c & ç] Á` · æ ^ Á`
! ^ ~ á ^ { ^ } c Á` - Á` ç á á á · Á` Ü Þ È H V È G F È Á` á Á` Ü Þ È J D È È G F È

Wymagania Polskiego Centrum Badań i Certyfikacji

Urządzenie powinno być zasilane z gniazda z przyłączonym obwodem ochronnym (gniazdo z kolkiem). Współpracujące ze sobą urządzenia (komputer, monitor, drukarka) powinny być zasilane z tego samego źródła.

Instalacja elektryczna pomieszczenia powinna zawierać w przewodzie fazowym rezerwową ochronę przed zwarzaniem, w postaci bezpiecznika o wartości znamionowej nie większej niż 16A (amperów).

W celu całkowitego wyłączenia urządzenia z sieci zasilania, należy wyjąć wtyczkę kabla zasilającego z gniazdka, które powinno znajdować się w pobliżu urządzenia i być łatwo dostępne.

Znak bezpieczeństwa "B" potwierdza zgodność urządzenia z wymaganiami bezpieczeństwa użytkowania zawartymi w PN-93/T-42107 i PN-89/E-06251.

Pozostałe instrukcje bezpieczeństwa

- Nie należy używać wtyczek adapterowych lub usuwać kołka obwodu ochronnego z wtyczki. Jeżeli konieczne jest użycie przedłużacza to należy użyć przedłużacza 3-żyłowego z prawidłowo połączonym przewodem ochronnym.
- System komputerowy należy zabezpieczyć przed nagłymi, chwilowymi wzrostami lub spadkami napięcia, używając eliminatora przepięć, urządzenia dopasowującego lub bezzakłóceńowego źródła zasilania.
- Należy upewnić się, aby nic nie leżało na kablach systemu komputerowego, oraz aby kable nie były umieszczone w miejscu, gdzie można byłoby na nie nadeptywać lub potykać się o nie.
- Nie należy rozlewać napojów ani innych płynów na system komputerowy.
- Nie należy wpychać żadnych przedmiotów do otworów systemu komputerowego, gdyż może to spowodować pożar lub porażenie prądem, poprzez zwarcie elementów wewnętrznych.
- System komputerowy powinien znajdować się z dala od grzejników i źródeł ciepła. Ponadto, nie należy blokować otworów wentylacyjnych. Należy unikać kładzenia luznych papierów pod komputer oraz umieszczania komputera w ciasnym miejscu bez możliwości cyrkulacji powietrza wokół niego.

Üòwüþáúáúúájøáþòáúøð

Bcfh`9i fcdYfBcfXjW7 ci blfjYgl`bZcfa Ujcb

CE -Á^!ÁÜ>&, æ åÁ^•ÁÖ!êc•Á^_ã à^cÁæ@Áã ÁCE -\|à^!ÉÁ^!Áæ -ÁãÁM à^á^)\|æ@^ãÁ^!Á
Qà^cãà) æQ ^ÁQ, ^ã cÁæãã ÁX[!•&@æc} Á-à^!ÁãÁÖæ æc[] ÁUc!•cæQ!} Á æ@Qæ ^ÁQÁ Á Á
Qa•ÉÁ Á^!ÁÜ4} c^} ç^! [!á} } *Á!->||cÁã àÉÁ

Öæ á@QÁ [] æ!|Á { ^!Á^} Á Á^!Á^ |æ•} *Á^!|á^!c} Á^!c} Á} c|æ@ÉÁ óææ -Á^ Áæc} ÉÁ
áæ Á

1. Ü] ææ !^} Á^!Á^!&@æcQ!•[] æÁ^!&@^>@c^!á^} ÉÁ
2. }^!Á!ãã æÉ!•æ c^!Á^!^} á^c^!á^} ÉÁ
3. à^á!•æ Á^!ÁÖ!á!4@^Á^!Áã^!Áæ æc^!æ@Áã *^áæ c^!áæ ÉÁ

CE•Á!*[] [{ á&@} ÁÖ!>} á^} Á ááÁ{] ^ @} ÉÁáÁÖ!~} á-æá^} Á!æ Á} áÁÜ [c^!æc-Á^} \|^ Á
Wj c!^!} áÁ^ Á^!^} á^} Á Á&Q^&@Á^•áæ^!á^} áÁ!@^ÁCE *^} à^!æc^} *Á^!Á^ Á^!ã *^} Á
ZÁæ@}\ [] cæc^! é!^} ÁáÁQ|^!ÉÁ

Ö!Áæà^æ |æc à^: [*^} ^ÁÜ&@!á!~ &|^*^!Á æ@ÖQÁ! Á H Á^!cê* c^! éáQcÉÁ á^!Á^} á^!ÉÁ



**57<H B; .ÁÖQ ÁcMÜVÖSSÖPÁÖÜÜÜÁÖÜÜ+VÖÜÁÖCÜcMÁÖP VÖPÉÖCE Á
PÖVZÜVÖÖSÖÜÁPÖÁPÖVZSÖÖÖÖPÜÖPŠW ÁÖÖP VÁZWÖ+PÖŠÖPÁÜÖÖÉ**

ÜÖVWÜPÁUÁUÜÁÜÖÁPÖÁÜÖÖÖ

9bX!cZ @Z'8]gdcgU'

Ý~!Á^, Á [] æ!|Á^ } æã•Á æ!ãã ÁcMÁæ Á^!Á^& &|^!Áæ áÁ^•^!áÉÜ]^!áæã^!Á^! { } æã•Áæ Á
!^& &|^!Á^! Á! [á^ &ö! Á &^æ^!Á@Áæ [~} c^!-Á^•æ|^!Á æ!ãã Áæ áÁ^ Áãã á^!Á@Áæ [~} c^! Á^!Á
áá] [•^!Á^ -ÉÁ

Ú|^æ^!Áã áÁ^ c^!á^ [c^!@Á! &æÁ^~ |æã } •Á} ÁQ, Á^ Áã] [•^!Á^!|Á!áÁ [] æ!|Á^! { Á^!|Á! &æÁ
ÜQã•Á^æ!ÉÁ

fl cf'W glca Yfg]b'7 UbUXUUbX'I 'G'5 'L

V@Á! [á^ &ö! æ Á^ } æã Á^æÁæ áP!Á^!&:'ÉÖá] [•^!Á^ Á^!áæ&|áæ &Á^!Á! &æÉ cæ^!Áæ áÁ^!á^!æ!
!^*^ |æã } •É
Q!Áæááã} æ!Á^! { |æã } Á} Á^& &|^!Á^ } cæc^! , , Éæ!Á^! ÁÖ [] •{ ^!ÁÖá~ &æ! } ÁQ ááæ!^D

ÜÖVWÜPÁUÁUÜÁÜÖÁPÖÁÜÖÖÖ

-bZfa U]cb'Zf'l ?'cb`m

**K 5 FB-B; '!H<-G'5 DD@5 B79'AI GH'69'
; FCI B8-B; "**

-a dcfHbhÁ

V@Á!] ææ•Á^ Á^] |ã áÁ^ áQÁæ Áæ] [ç^!áÁ
{ [] |á^!Á^HÖ!|^*ÉV[Á&@^*^!Á^•^!Á^ Á^!Á^ } ^Á
[-Á|^!Á^! | &^!á^! Á^]] , •K

FÉÜ^ { [ç^!Á^•^!Á^ ç^!Á^ } áÁ^•^!ÉÁ

GÉÖÁ^, Á^•^!Á^ @æ@Q~|á^!Á^ ÁÖÜ!Á^HÍ GÁ ÖÉÉ

ÜÈV/ÈÈÄ | ÁÓUÓÄ] | [Ç^áÁç] ^ ÈÄ

HÈÜ^ - äá@ Á^ • ^ Á& Ç^ | ÈÄ

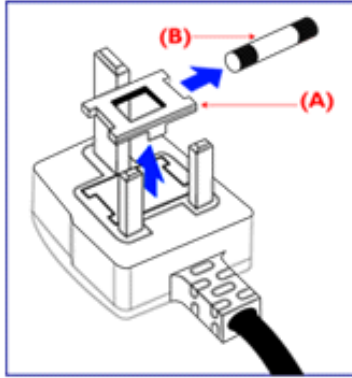

Qá@ Ááç^ äá | * ÁÄ | Ç^ | äá | ÁÄ | ÁÄ | & ^ Ç^ Á
[~ Ç^ @ ÈÄ @ ~ | äá Á & Ç^ | ~ äá äá ÄÄ] | [] | äç^ Á È
] ä Á | * Ááç^ äá | ÄÄ | äç^ ÈÄ

Qá@ Á äá • Á | * Á& } äá • Ááç^ • ^ ÈÄ @ Á Ç^ | ä Á
Ç^ | Ááç^ ^ Á - Á ÇÈÄ ÄÄ | * Á äÇ^ | Ç^ | Ááç^ • ^ Á Á
~ • ^ ä ÈÄ @ Á^ • ^ Ááç^ @ Ááç^ d ä ~ çä } ÁÄ | äá Á Ç^ | ä Á
] | Ç^ Á Á^ | äç^ | Ááç^ Á ÇÈÄ

B [Ç^ Ááç^ @ Ááç^ | ^ ä Á | * Á ~ • Ç^ Á Ááç^ • d | ^ ä ÁÄ Á
ÄÄ | äá ÄÄ | • • ä | ^ Á Ç^ & Á Ç^ äá Á Ç^ | ä Ááç^ Á Á
ä • ^ | Ç^ äáç^ Ç^ Ááç^ HÖÄ | & ^ Ç^ | ^ • , @ | ^ ÈÄ

<ck'lc'WcbbYWiUd'i [Á

V@ Á ä^ • Ä @ Á äá • Á äá Ááç^ | | ~ | ^ ä Á Ä
á&Ä | äá & Á äç@ ÁÄ | | , ä * Á& á^ ÁÄ

ÖŠWÒÄÄP ÖWÜÖŠÄÇP ÄÄ

ÓÜUY P ÄÄSQ ÖÄÄÇSÄÄ

ÖÜÖÖP ÄÄY ÖŠSUY ÄÄÖÜUWP ÖÄÄÇÖÄÄ

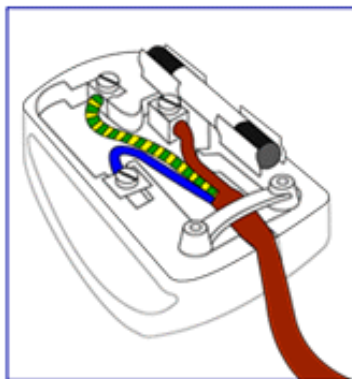

FÈV @ ÄÖÜÖÖP ÄÄP ÖÄY ÖŠSUY Á ä^ Á ~ • Ç^ Á
& } } ^ & Ç^ äá Á áç^ | { ä äá Á áç^ | * Á ÇÈÄ ÄÄ
{ ä^ äá äç@ Ááç^ | ÄÖÄÄ | Á^ Á áç^ | ~ } áÁ
• ^ { ä | | = Á | Á& | | ~ | ^ ä ÄÖÜÖÖP ÄÄ | ÄÖÜÖÖP ÄÄP ÖÄ
YÖŠSUY ÈÄ

GÈV @ ÁÖŠWÖÄ ä^ Á ~ • Ç^ Á& } } ^ & Ç^ äá Á áç^ Á
Ç^ | { ä äá ÇÈÄ ÄÄ äá äá äç@ Ááç^ | ÄÄÄÄ | Á
& | | ~ | ^ ä ÁÖŠÇÖSÈÄ

HÈV @ ÁÜUY P Á ä^ Á ~ • Ç^ Á& } } ^ & Ç^ äá Á áç^ Á
Ç^ | { ä äá ÇÈÄ ÄÄ äá äá äç@ Ááç^ | ÄÄÄÄ | Á
& | | ~ | ^ ä ÄÜÖÖÈÄ

Ó^ | ^ Á^ | | äá • Á áç^ | * Á& Ç^ | ÈÄ ä^ Ááç^ äá Á
ÇÈÄ @ Á& | ä Á | ä Á & ÄÄ | ^ ä Ç^ | Á áç^ @ Äç@ Ä -
Ç^ | Äç^ ÈÄ | Ç^ | | ^ Á Ç^ | Á áç^ @ Á^ Á ä • ÈÄ

ÜÖNWÜP ÄÜÁUÜÄJÖÄP ÖÄJÜÖÖ

71 \jbUFc<G'

V@ Á^ [] | ^ Ç^ Ä^ | ~ | äá - Á Ç^ äá | ^ äç^ äá Ááç^ • ^ | äá } Ááç^ | äá ÄÄ äá äá ^ { ^ } Ç^ Á Ççä ä^ Á | Á |] d | | ä * Á
Ú | | ~ çä } Á^ Á | ^ d | } & Ç^ | | { äá } ÁÜ : | ä ~ & Ç^ | Á& | { { [] | ^ Á^ | | ^ äá Äá Ááç^ ÄÜ | PÜÈÄÄÄ | | ä ~ & Á

а & ăă * ÄÜVÄä äSÖÖÄ [] äi !Ä @&Ä^Äi | ä ~ & äÄä äÄ | äÄ ! Ä @ äÄ ä \ ^ äÄä Ä Ä ^ äÄ @ äÄ Ü | PÜÄ ^ ~ ^ • ä

中国大陆RoHS

根据中国大陆《电子信息产品污染控制管理办法》（也称为中国大陆RoHS），以下部分列出了本产品中可能包含的有毒有害物质或元素的名称和含量

本表适用之产品

显示器（液晶及CRT）

有毒有害物质或元素

部件名称	有毒有害物质或元素					
	铅 (Pb)	汞 (Hg)	镉 (Cd)	六价铬 (Cr6+)	多溴联苯 (PBB)	多溴二苯醚 (PBDE)
外壳	○	○	○	○	○	○
CRT显示屏	×	○	○	○	○	○
液晶显示屏/灯管	×	×	○	○	○	○
电路板组件*	×	○	○	○	○	○
电源适配器	×	○	○	○	○	○
电源线/连接线	×	○	○	○	○	○

*：电路板组件包括印刷电路板及其构成的零部件，如电阻、电容、集成电路、连接器等
 ○：表示该有毒有害物质在该部件所有均质材料中的含量均在《电子信息产品中有毒有害物质的限量要求标准》规定的限量要求以下
 ×：表示该有毒有害物质至少在该部件的某一均质材料中的含量超出《电子信息产品中有毒有害物质的限量要求标准》规定的限量要求；但是上表中打“×”的部件，符合欧盟RoHS法规要求（属于豁免的部分）

ÜÖNÜPÄUÄUÜÄØÄPÖÄÜæÖ

Á Á Á	GFÉÁ
Á Á Á Á	
Ë	ïíÁ
Ë	ôôÁ
Á Á Á	€ÁÇ Á D
Á Á	Á Á Á Á
Á Á	ÁÁ
.	.
Á Á	Á Ä Å Ä
Á Á Á	çêí há kéú í ç ê ç » Á D ç ê í f há ké ú í ç » Á D

É Á Á Á Á Á Á É

ÁÁ Á

Á

fî € Á Fé € Á Á í Á Ç Á D
fî € Á Fé € Á Â € Á Ç Á D

Á Á Fí € Á Á Á Á Á D
 (\$
 %)

Á Á D	Á	Á Á D
HÈ Î J	Î € ç Í €	ï € è ì î
HÈ Î J	ï G ç l € €	ï € è ì î
HÈ Î J	î € ç l ì €	í J è ì €
H Ì È € €	î € ç l ì €	î ï È € €
H Ì È € €	î € ç l ì €	ï í È € €
H Ì È í î	ì € ç ç l € €	í î È ì €
H Ì È ï J	ì € ç ç l € €	î € È F ï
î Ì È ï í	ì € ç ç l € €	ï í È € €
l Ì È í H	F È G ç ì î ì	î € È ç
î € È G H	F È G ç ì î ì	ï í È G J
î Ì È € €	F F í G ç l ì €	ï í È € €
î H è ì F	F G è ç F È G	î € È G €
ï J è ì î	F G è ç F È G	ï í È G í
ï í È	F í € ç F G € €	î €
î í È J	F í ì € ç F é í €	î € È

Á Á Á

Á È	Á	Á È	Á	Á È	Á
F	VÈ ÌÒÈÛÄ GÄÄ	J	VÈ ÌÒÈÛÄ FËÄ	FÌ	VÈ ÌÒÈÛÄ €Ä
G	VÈ ÌÒÈÛÄ GÉÄ	F€	VÈ ÌÒÈÛÄ FÉÄ	FÌ	VÈ ÌÒÈÛÄ €ÉÄ
H	VÈ ÌÒÈÛÄ Á	FF	VÈ ÌÒÈÛÄ FÁ Á	FJ	VÈ ÌÒÈÛÄ Á
I	Á È	FG	Á È	G€	Á È
Í	Á È	FH	Á È	GF	Á È
î	ÖÖÔÁ Ä	FI	ÉÍ X	GG	VÈ ÌÒÈÛÄ Ä Á
ï	ÖÖÔÁ Á	FÍ	ÄÉÍ Á Á Á Ä Æ È ÈÄ	GH	VÈ ÌÒÈÛÄ ÈÄ
ì	ÉÄ ÆÈÈ È	FÎ	Ä ÄÄ È Á	G	VÈ ÌÒÈÛÄ ÈÄ

Pin1

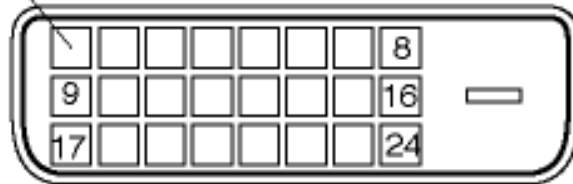

FÍ È Á ÄÖÈ ~ àÄ DÄ Á KÄ

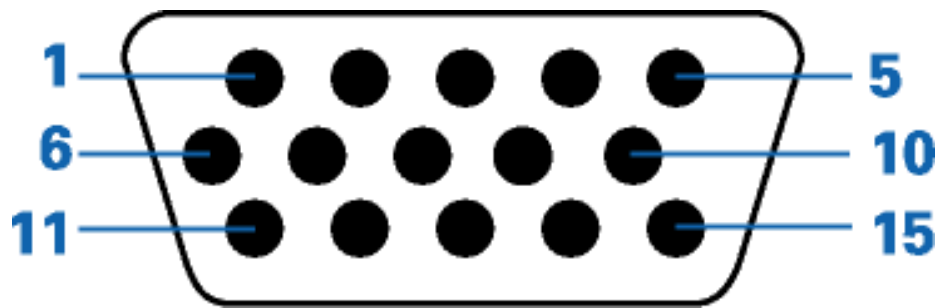

Á		Á	
F	Á	Á	
G	ÙUÖ	Á	Đ
H	Á		
I	Á		
Í	Á		
î	Á	Á	Á
ï	Á	Á	Á
ì	Á	Á	Á
J	ÉÍ X		
F€			
FF			
FG	Á	Á	Á
FH	PEÛ } & Æ	Á	É X
FI	XEÛ } & X	ÖŠŠÁ	Á
FÍ	Á	Á	Á
		Á	Á

Á Á Á

· · · · ·

Á Á Á Á Á Á Á Á Á Á Á Á È

Á ~~Á~~ Á

Á Á Á

· · Á

%

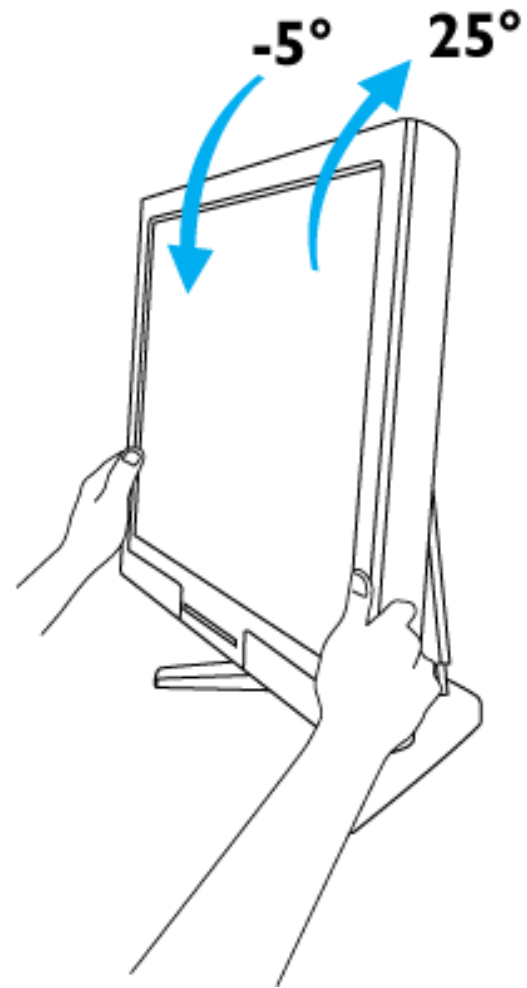

&L

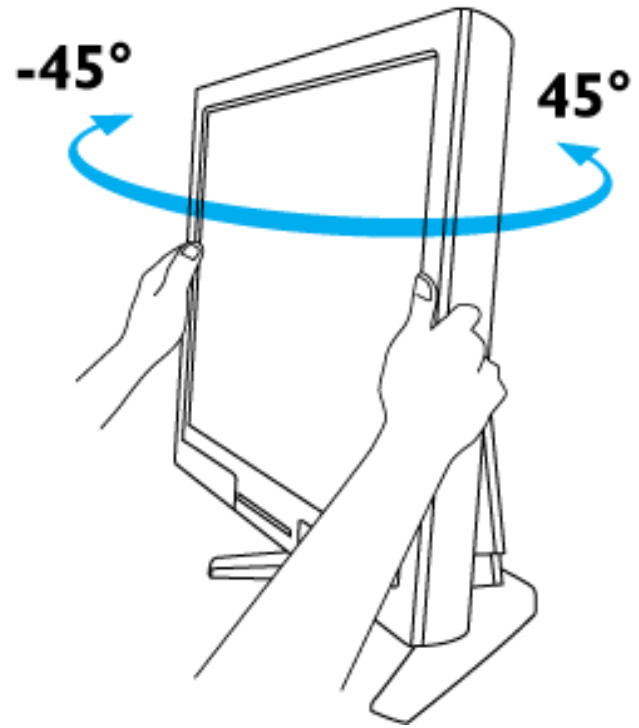

'L

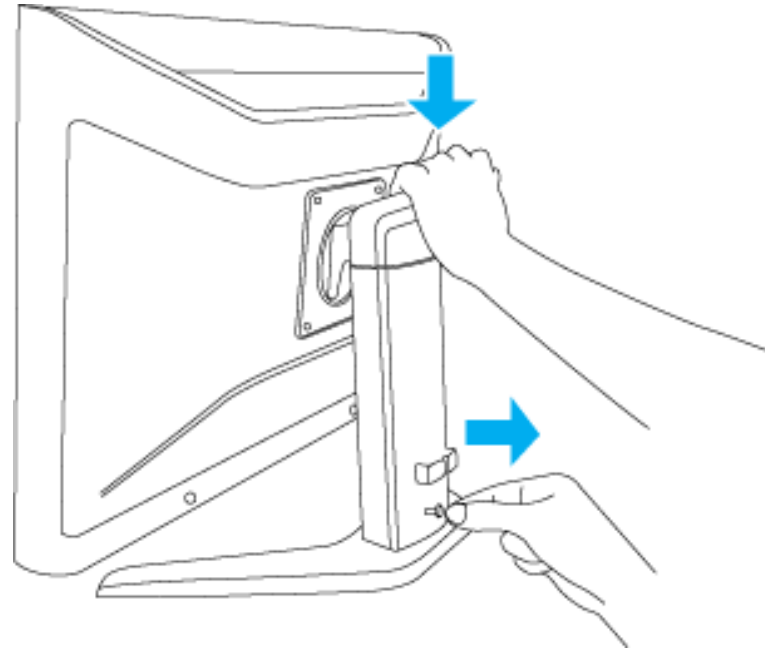

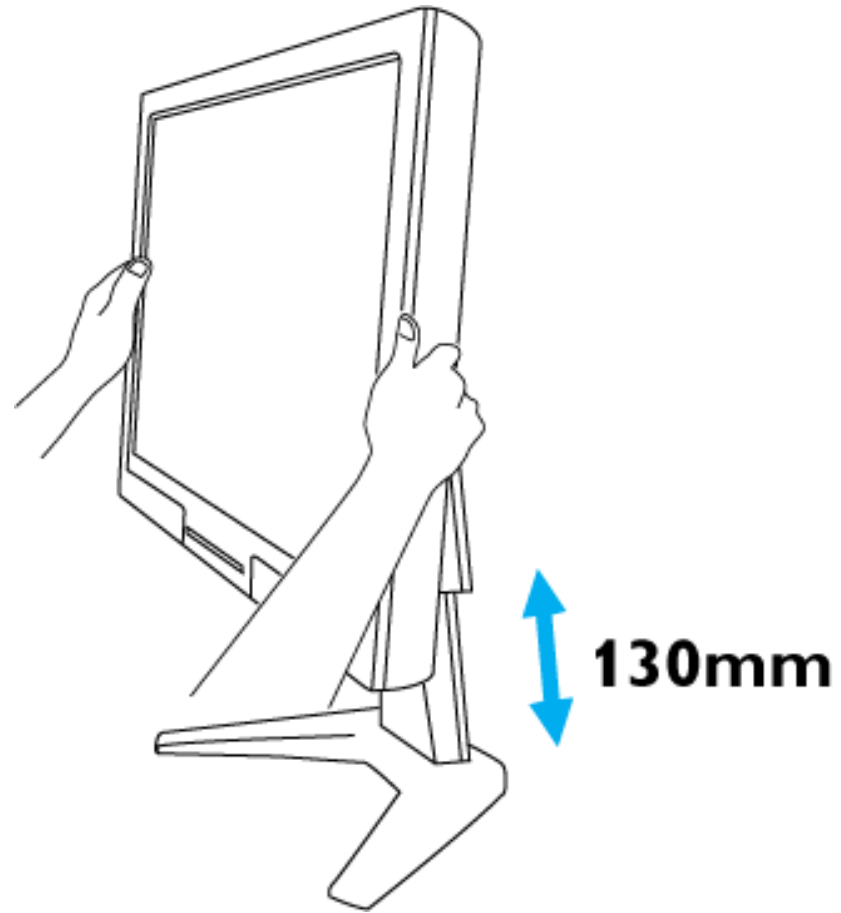

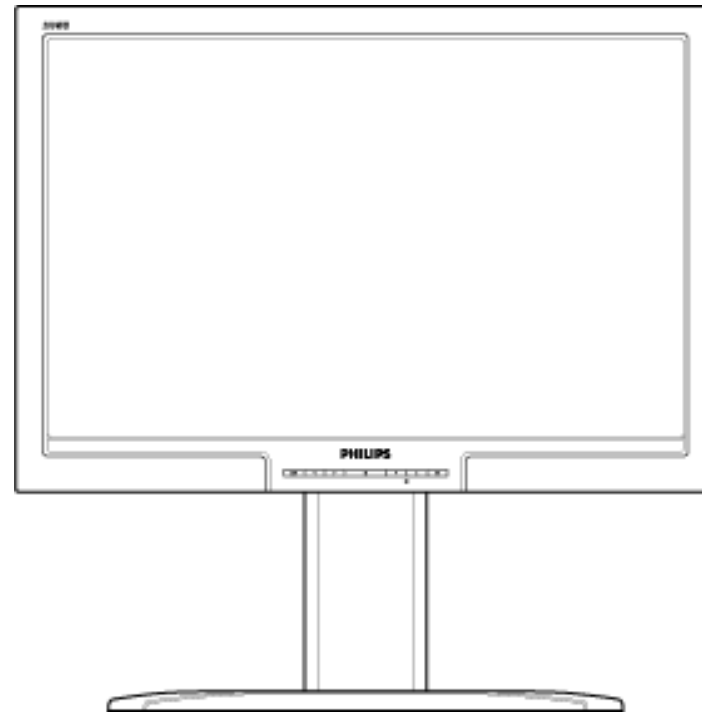

(£

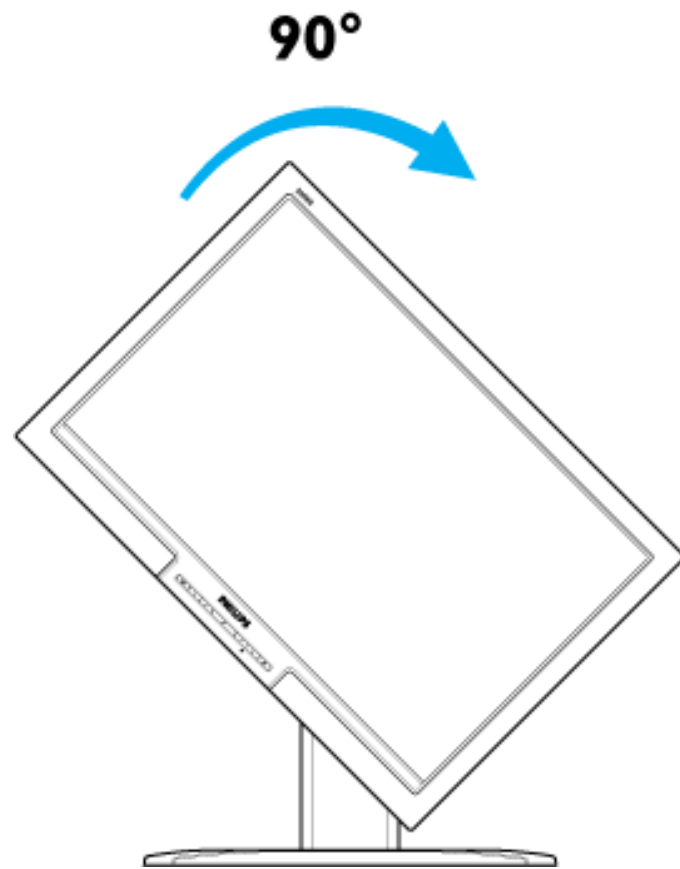

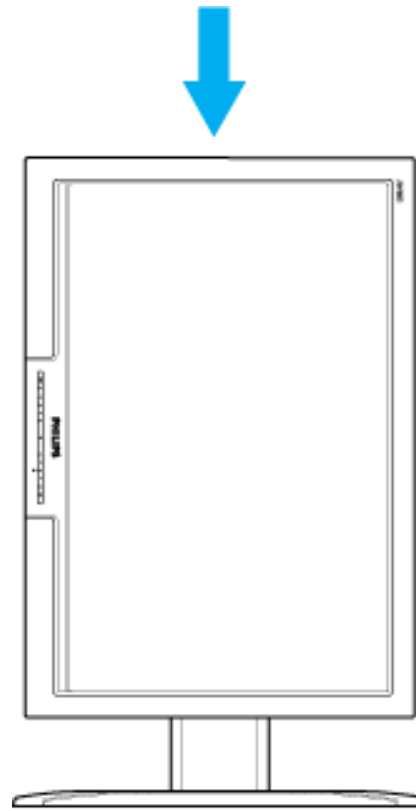

)Ł: `YI]<c`XYf

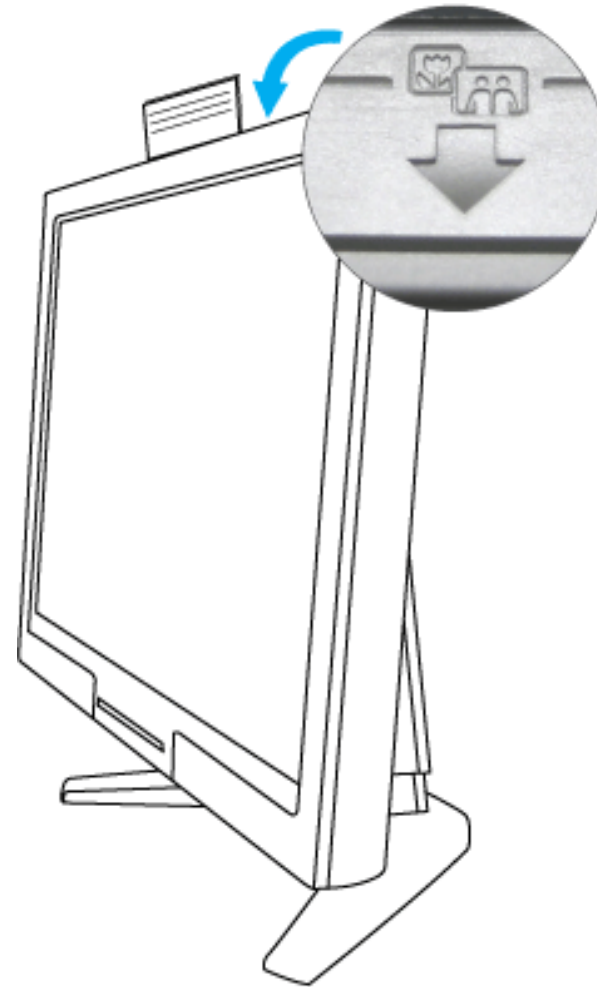

ÁÁ

Á

Á

	&\$K 6+
FÁ Á Á	Í Á Á
GÁ Á Á	GÁ Á
HÁ Á Á Á	FÁ Á
Á Á Á Á Á ÉÁ	FÍ Á { Á Á
Á Á Á Á Á Á	Í Á Á

	&\$K 6+
Á Á Á Á Á Á Á	Í Á Á

Á

~~É~~FÁ ~~Á~~GÁ Á Á ~~Á~~MÁ Á

 Á Á Á@ •Á ~~Á~~UFIH €Í ÉG

Á Á Á

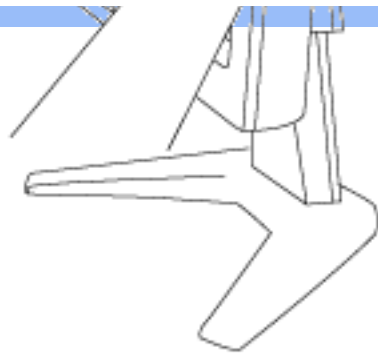

90°

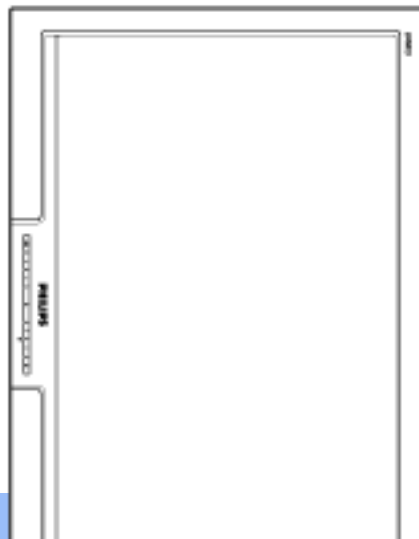
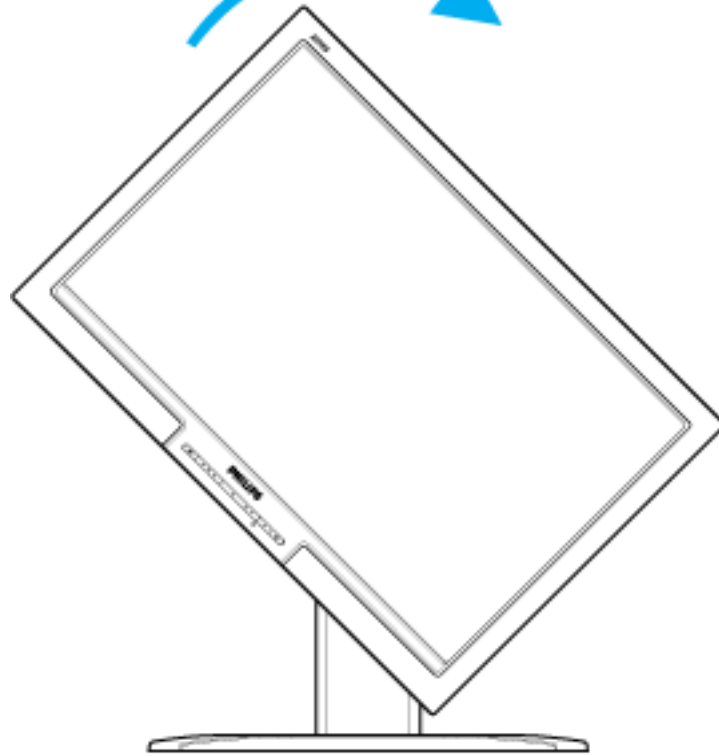



· · ·
· · ·

Á Á Á Ę Á Á
Á Á Á Á Á

#ž Á Á Á Á Á
fDfcc YfhYgŁĚ

\$ž Á Á fGYHjbl glÁ Á
Á Á f5 Xj UbWXL'Á Á
Á Ę Á Á
È

%ž Á Á Á Á Á Á
Á Á Á Á Á
fFchUjcbLÁ Á
Ě

Á Á XããÁ Á Á
bJjXJUÁ Á Á Á Á Á
Á Á Á Á Á

Á Á Á Á Á
Á Á Á Á Á
Á Á Á Á Á
Á fUd\ jWDfcdYfhYgŁÁ
Á Á Á Á Á
Á Á Á Á Á

Á Á Á Á Á Ę Á Á
Á Á Á Á Á Á Á
Á Á Á Á Á Á
Á Á Á Á Á Á
Á Á Á Á Á
Á Á Á Á Á
Á Á Á Á Á

Á Á Á

D\]]dg'Ga Uf7 cbfc``

Ù{ æcÔ[] } d[|Á Ú{ æcT æ æ^ÁÇ^} á

Á Á Ú{ æcÔ[] } d[|Á Ú{ æcT æ æ^ÁÇ^} á

Á Á Á Á Á Á Á Á Á Á Á Á Á Á Á Á Á

Á Á Á Á Á Á Á Á Á Á Á Á Á Á Á Á Á

FÄ

- Á
- Á
- Á

GÄ

Á Á

#ž Á Ä Á

\$ž Á Ÿ[~!Á[~} d^øÇ Á D Á Á D

%ž Á Ö[] æBÁ[~] []|øÇ Á Á D

&ž Á

'ž Á

(ž Á Ú{ æcÔ[] } d[|Á Ú[~æ^øÇ Á Á Á Á Á Á Á Á Á Á Á Á Á Á Á Á Á

HÄ

- Á
- fDfcdYfH]Ygá Á
- f5 Xj UbWYXlÈ Á
- Á

I Ä

- Á
- ÖDÁ Á

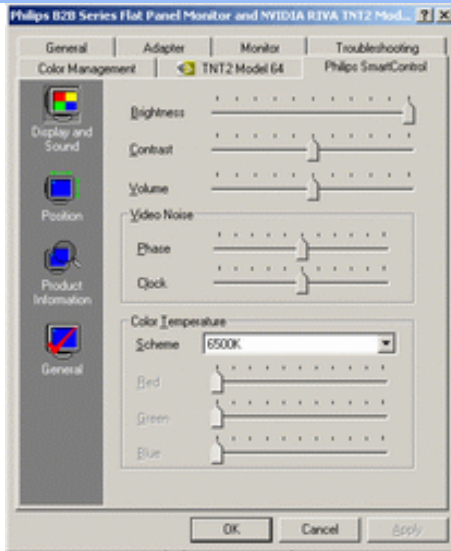

- [garbled text]

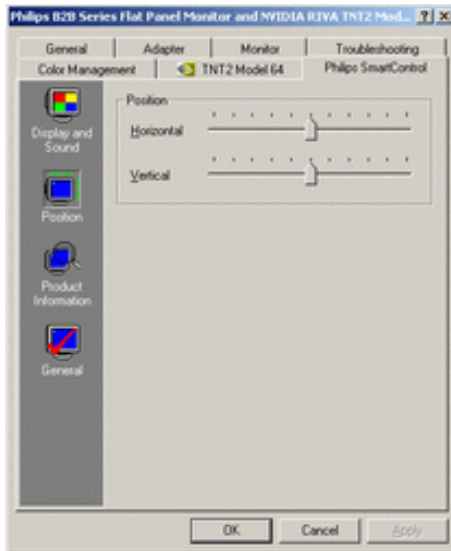

- [garbled text]

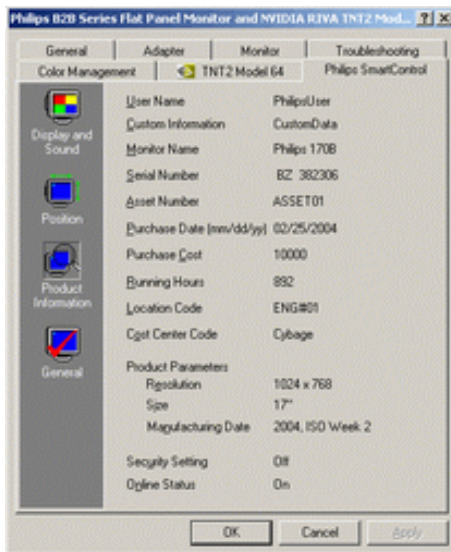

- [garbled text]

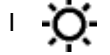
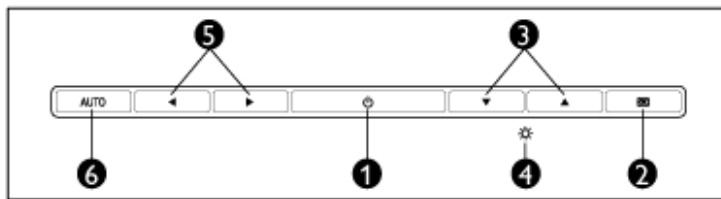
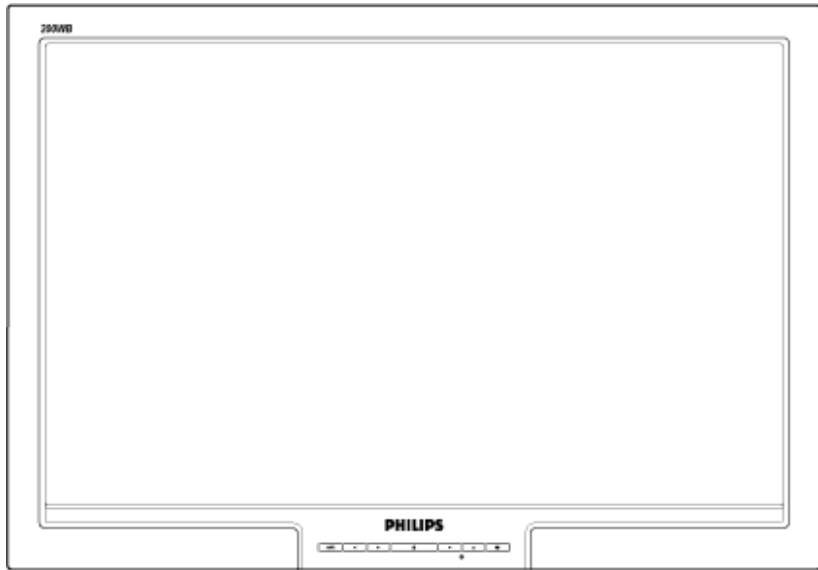

Î 5 I HC

Đ Á Á

Á Á Á

Á Á Á

Á Á Á

Á Á Á

Á Á Á Á Á Á Á Á Á

Á Á Á

Á

Á Á

Á

Á Á Á

Á Á Á

Á Á

Á

Á

Á Á È



J; 5

? 8 J=



? 1 G6

9!8: 1

Á Á Á

Ç

Á Á

Á

Á Á

Á Á Á

Á Á Á

Á Á

È

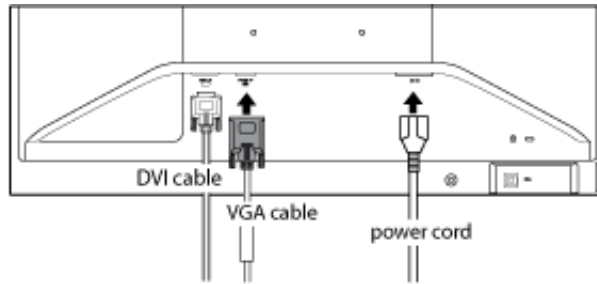

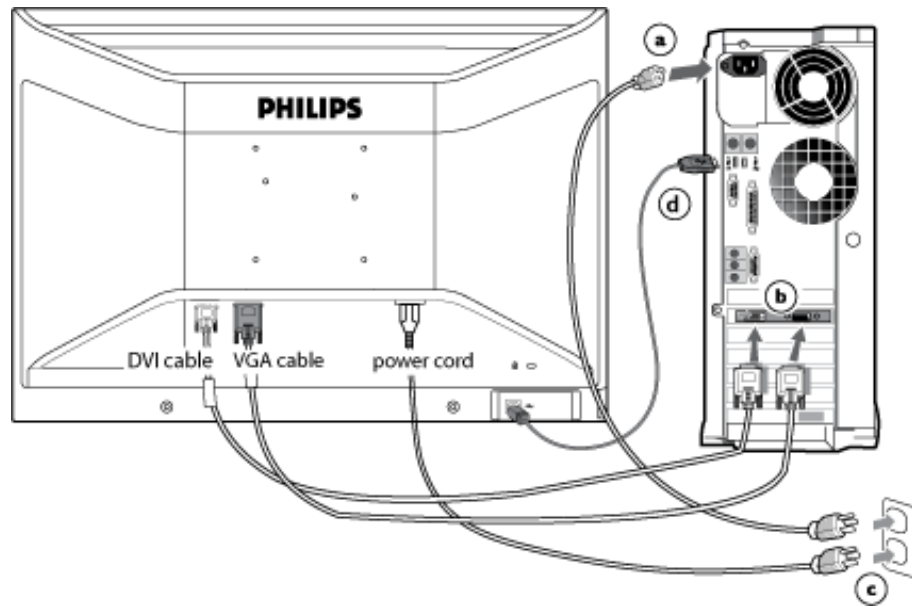

&D Á ÁÁ Á Á
 &D Á Á Á Á ÁÁ ÁÁ ÁÁ Á
 &D Á Á Á ÁÁ ÁÁ È
 &D ÁÙÓ
 &DÁ Á Á ÁÙÓÁ Á ÁÁ ÁÙÓÁ Á
 Á Á ÁÙÓÈ
 &DÁ Á ÁÁ Á ÁÙÓÁ Á Á Á
 ÁÁ ÁÙÓ
 &D Á ÁÁ Á Æ Á Á Á Á Á
 Æ Á Á Á È
 FÈÁ ÁÙÓÁ Á Á Á Á Á ÁÁ ÁÙÓÁ
 Á Á Á Á Á ÁÁ ÁÙÓÁ

ÁÁ Á

ÁK

Á
Á

%Á

Á
Á

Á Á

Á Á Á

Á Á

Á Á Á

Á
Á
Á
Á
Á

Á Á

Á Á

Á



base column

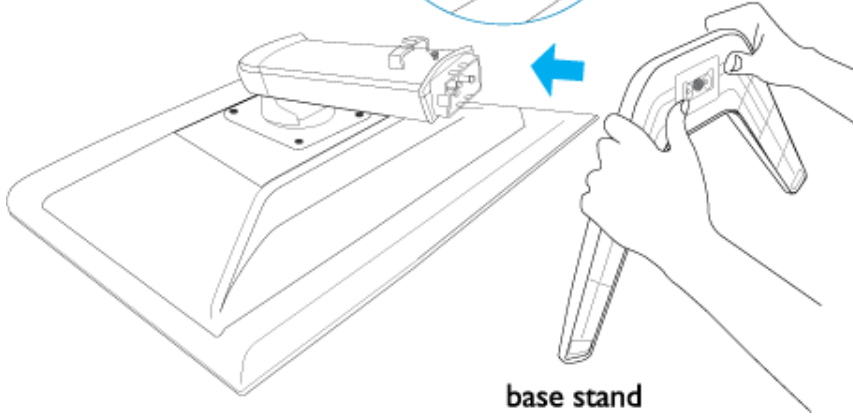

base stand

&Á

Á
Á

Á
É

Á Á

Á Á

Á Á

Á

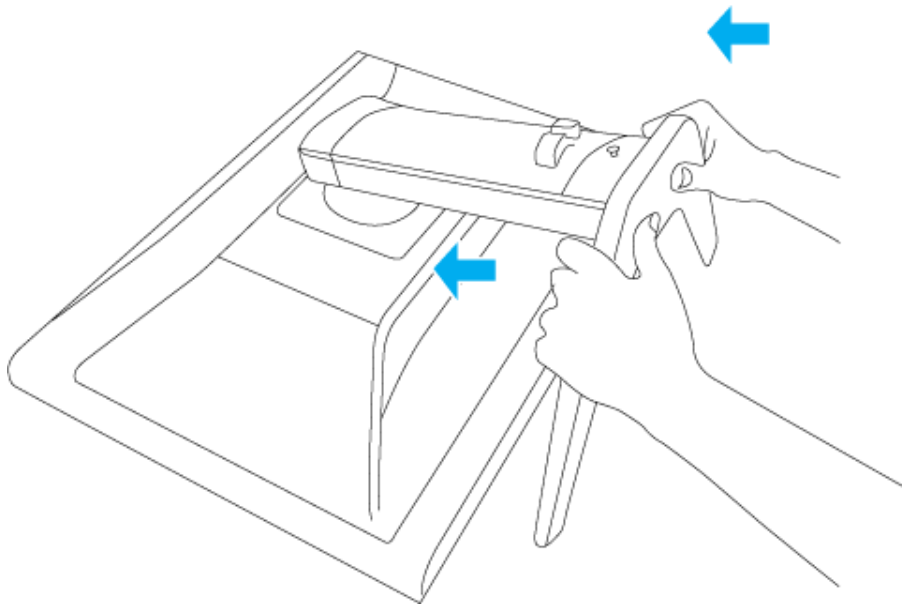

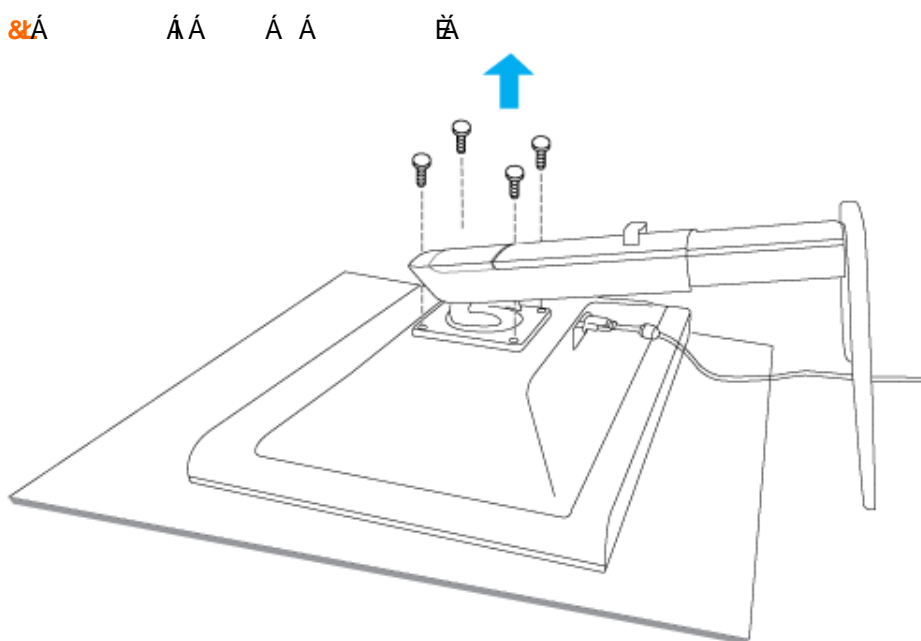
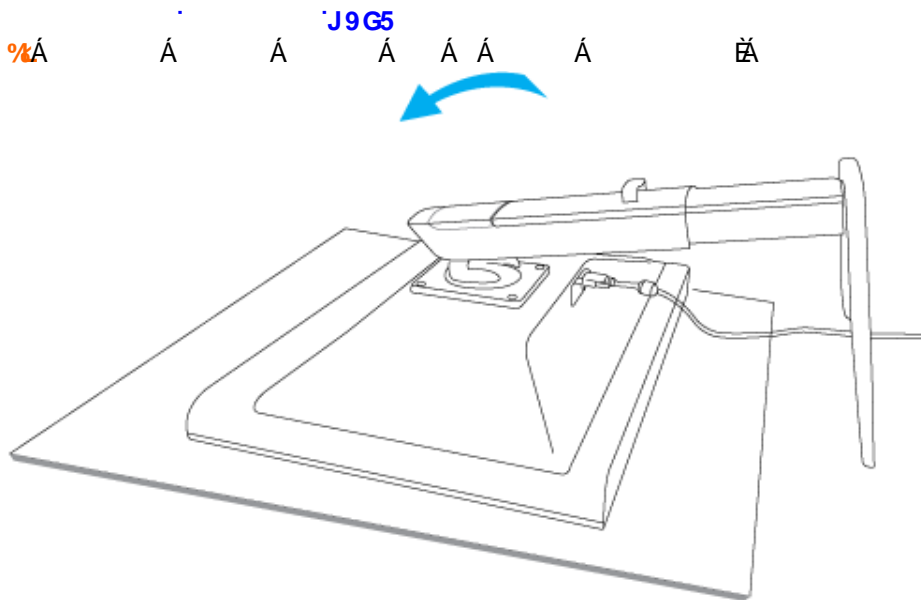
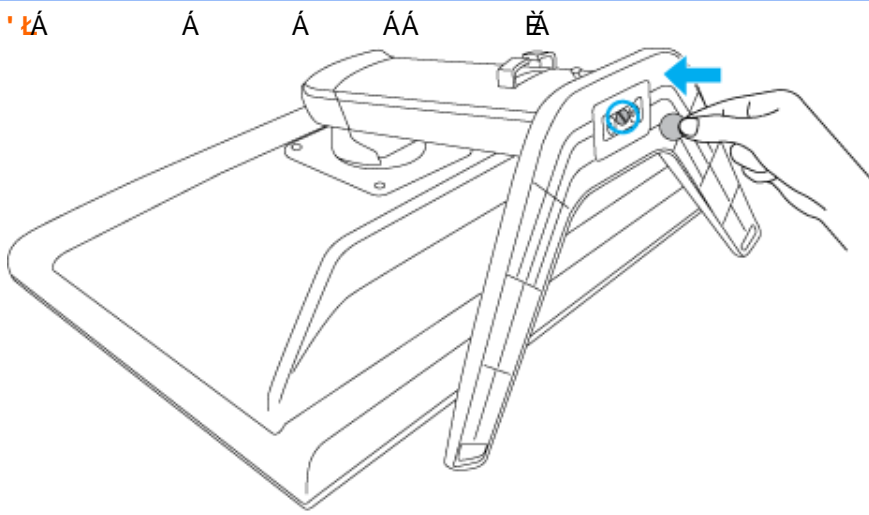

Á Á Á

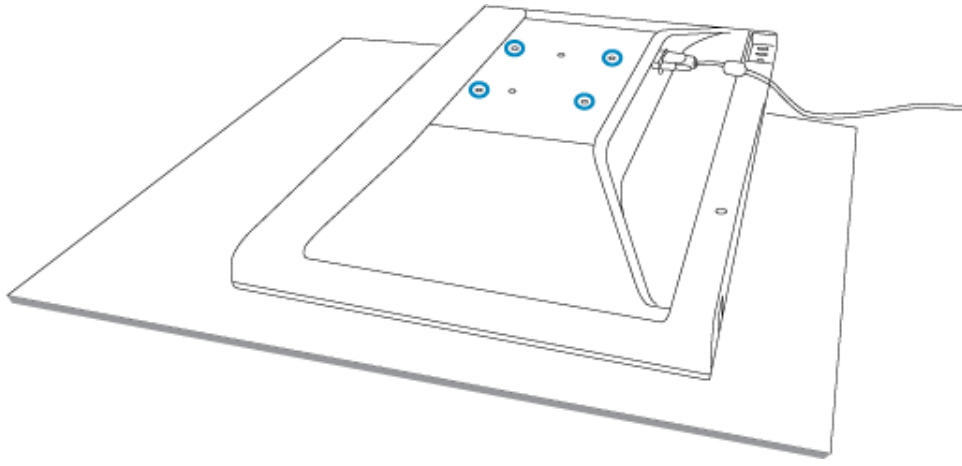

Á Á Á

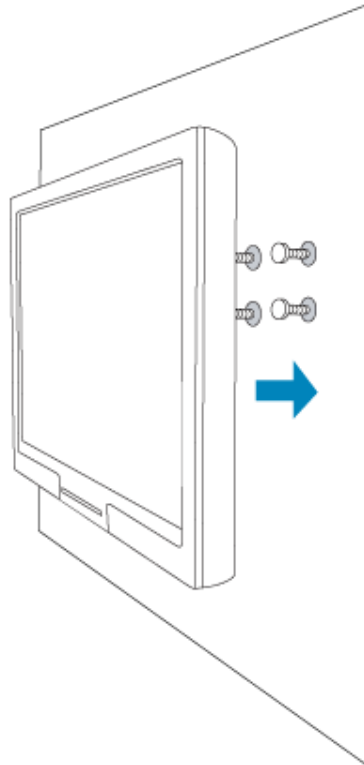

Á Á Á

Only available for Europe Model



Á Á Á

Á

: %gh7\ cJW

Á

OE • d ãe	€ì OEÁI €FFFI Á	" ÁEÈE	
Ó* ã {	€ì €ÁGÍ HÁFE	" ÁEÈI	
Ö^}{ æ\	HÍ GÍ ÁÏÎ F	Á	Á
Ø æ å	€JÁGGI €ÁFJ€ì	Á	Á
Øæ &	€ì ÁFÍ Í ÁEEÍ	" ÁEÈH	
Ö^ { æ^	€Fì €Á ÁEEÍ Á HG	" ÁEÈG	
Ö!^^ &	€€ì €€ÁFGGÁFGH	Á	Á
Q\ æ å	€FÁ €FÁFÍ F	Á	Á
Qæ	FJJÁ €I ÁE G	" ÁEÈI	
Š` º^ { à[~ i*	GÍ Á I ÁEÁE	Á	Á
V@Á^c@ æ å•	€J€€Á€I €€Á€I H	" ÁEÈE	
P[, æ	GGI €Á GÍ €	Á	Á
Ú[c * æ	GÁHÍ JÁFI I €	Á	Á
Ù] æ	J€GÀ Ì Ì Á Ì Í	" ÁEÈÍ	
Ù, ^á^}	€ì Á HGÁEEFÍ	Á	Á
Ù, ã ^ æ å	€GÁGH€ÁGFFÍ	Á	Á
W} ã á ÁSã * à[{	€GÈI ÁI JÁEEÍ J	Á	Á

Á Ê
 Á Á Á Á Úú@.Ë Á Á ÁÁ Á Á Á Á
 Á Á Á Á Á Á Á Á Á Á Á Á Á Á
 Á Á Á Á Á Á Á Á Á Á Á Á Á Á
 Á Á Á Á Á Á Á Á Á Á Á Á Á Á

3

Á Úú@.ÁÁ ÁÁ Á Á Á Á Á Á Á Á
 Á Á Á Á Á Á Á Á Á Á Á Á Á Á
 ÁÁ ÁÁ Á Á È ÁÁ Á Á Á Á Á Á Á Á
 Á Á Á Á Á Á Á Á Á Á Á Á Á Á Á

3

Úú@.Á ÁÁ Á Á Á Á Á Á Á Á
 Á Á Á Á Á Á Á Á Á Á Á Á Á Á
 Á É Á Á Á Á Á Á Á Á Á Á Á Á

Á Úú@.Á Á Á Á ÁÁ Á Á Á Á K

• Á Á Á Á È Á Á Á Á Á Á Á Á Á Á
 • Á Á Á Á Á Á Á Á Á Á Á Á Á Á Á Á
 • Á Á Á Á Á Á Á Á Á Á Á Á Á Á Á Á
 • Á Á Á Á Á Á Á Á Á Á Á Á Á Á Á Á
 • Á Á Á Á Á Á Á Á Á Á Á Á Á Á Á Á
 • Á Á Á Á Á Á Á Á Á Á Á Á Á Á Á Á
 • Á Á Á Á Á Á Á Á Á Á Á Á Á Á Á Á

Á Á Á Á Á Á Á Á Á Á Á Á Á Á Á Á
 Á Á Á Á Á Á Á Á Á Á Á Á Á Á Á Á
 Á Á Á Á Á Á Á Á Á Á Á Á Á Á Á Á

7 cbgi a Yf' bZcfa UHcb'7 YbhYfg

Qf qj^ ÁÁCE* ^} q̄ æÁ OE d̄ q̄ ^ ÁÁCE • d æãÁ Óæ * |æã• @Á Ó[•} æãBÁ^: ^* [çq̄ æ ÁÓ: æ q̄ÁÁ
Ôæ æãÁ Ó @ ÁÁ Ó @ æÁÁ Ó || { à æÁÁ Ó |æ ~ • Á Ó | æ æÁÁ Ó: | æãÁ Ó: ^ & @ Ú ^ ~ à |æÁ Ó • d } æÁ
• Ö à æÁÁ P [] * Á S [] * Á Á P ~ } * æ ^ Á Á Q á æÁ Á Q á [] ^ • æÁÁ S [| ^ æÁÁ Š æ ç æÁÁ Š æ @ æ æÁÁ T æ & à [] æÁ
• Á T æ æ • æÁÁ T ^ ç æ | Á Á T [| : & | Á Á P ^, Á Z ^ æ æ á Á Á Ú æ ã ç æ Á Á Ú æ æ ~ æ Á Á Ú ^ Á Á Ú @ q̄] q̄ ^ Á Á
Ú [æ á Á Á Ú [{ æ æÁÁ Ú ~ • • æÁÁ Ú ^ à æÁÁ B Á T [] ç } ^ * | Á Á Ú q̄ * æ [| ^ Á Á Ú [| ç æ æÁÁ Ú [| ç ^ } æÁÁ
Ú [~ ç Á Á Ú æ æÁÁ Ú æ æ æ Á Á @ æ æ á Á Á Ú ~ \ \ ^ Á Á M | æ æ ^ Á Á M ~ * ~ æ Á Á X ^ } ^: ~ ^ | æ

Òæ ç | } Ò ~ | [] ^

ÓÒŠŒÛWÙ

V ^ & @ æ æ Á Ó ^ } ç | Á Á R X Á Ó OE
T È Ó [* æ æ [ç æ @ Á d È F Í Í
Ó Y Á Z Ç C E E I € Á T q̄ • \
V ^ | K È H Í Á F Í Á G F Í Á H Á Î

ŒÛVŠŒŒÒ

Ú ^ d ~ • Á Ó: [ç ^ Á d È F Í È È F Á
Ó Y Á Z Ç C E E I G Á T q̄ • \ Á
V ^ | K È Á Í Í Á F Í Á G Í Á È G Á È H Á

ÓVŠŒŒÛŒŒ

ŠŒŒ Á Ú ^ | ç æ ^
F I € Á T q̄ á Ó æ æ ç • \ æ Á Ú d È
U ~ æ ^ Á & ^ } ç | Á Á | æ • | | *
F Í I € Á Ú [~ æ Á Ó ~ | * æ æ æ
V ^ | K È H Í J Á G Á Í € Á G Í €
Ò { æ Á Á ~ æ Á O | æ È ^ | ç æ ^ È * Á
, , , È æ È ^ | ç æ ^ È * Á

ÔZÒÏPÄÛÒÚWÓŠŒ

Ý] ^ & d ~ {
Š Œ } | Á J F B
Ô Z Á F Í € € Á Ú: æ æ Á Á ^ | K È € € F € € Á J Í
Ò { æ Á Á { O ç] ^ & d ~ { È:
, , , È] ^ & d ~ { È:

ÓÙÛÐŒÁÐÒÛZÒÖUXŒÁ

T ^* æ^} áÁÈ È È
Ó{ •} ãBP^: ^* [çã æ
Öz^ { ææÓá áæÁŒÁ
ÓŒÁ FŒŒÁ Úææç [Á
V^|KÉH Ì ÁHÁ FHÁ Í Á
Ò{ æ|K { O { ^* æ^} áÈæÁ
... È ^* æ^} áÈæÁ

ÔÛUŒVŒE

Û^} [] ! { ÁÈ È È
T |ã •\ æÁ ÈÚd { ^&
PÜÁ FĪ HEÁ Úæ [à |
V^|KÉH Í ÁÁHHÁ ÈJĪ

ÒÛVUÞŒE

ŒMRVÙWÁÛÖÜXŒŒÓUÁJW
ŒE ææ^ { æÁ^ ÁGFŒ
ÒÈÈĜ FĪ Áæ|ã }
V^|KÉH Ī ĜÁ Í FJJŒ
... È^ È çæÈ ĩ~ È [Á

PWÞŒŒÛÿ

Ú| [æÚ^ çæÁ
P^ } * æ^ Á
S>| [ÈXĪ &áçŒĜHÁ
PWĒFĒ Ī ÁŒ áæ^ •Œ
V^|KÉH Ī Á FĪ Á
Ī Ē ĒŒŒ æĪÁ * ^ Á| : [| * ææŒ] • &ÈŒ Á
... È • &ÈŒ Á

ŠŒVXŒE

Û^| çæ^ Þ^ ŒŠX
R^ | * ææ Á | æĪ
ŠXĒFĒ Ī Á Úæ æÈ
V^|KÉH Ī FĪ Á Ī ÈUJ
Ò{ æĪÁ ^| çã • O • ^| çæ^ } ^ Ēç

T ŒŒŒŒŒŒÞŒE

ŒE ŒÁŒŒŒ [] ~ Œ^ •
V^|KÉH ãæÁ | æçÁ à
T SĒFŒŒŒŒŒ [] Þ
V^|KÉH Ī ĜÁ FĜ ĒJĪ
... Èæ &È [È \ Á

ŠQPVŌEŌE

Ú^iç&^p^ošv
Ōãã}^ŌĚH
ŠVĀHEJÁŠŌMPŌE
V^|KĚHĪ ĚĀ I ĚĚĪ Ī
Ō{ ãĪĀ^içã œ O •^iç&^}^ěċ
... Ě^iç&^}^ěċ

ÜUT ŌEŌE

Ō|~^Ūã^*^ĀŌŌ{]~ċ!•ŪŪŠ
FFĪ ĚĀ ãœĀŌ{ ã^•& ŪċĚŪ^&ċ!ĀG
ŪUĀĚĚĚĪ ĪŌ Ěœ^•c
V^|KĚĪ ĚĀĠĠĠĠĪ J
Ō{ ãĪĀ^@ œ Ō ã|~^iã^*^ĚĪ
... Ě|~^iã^*^ĚĪ Ā

ÙÒÛŌŌZÁ U P VŌP ÒŌŪU

V^@ & { Ū^iç&^ÁĚ Ě Ě
Ō|^çœĀ[ģ[á^Ā ě œĀĪ Ō
ŸWĀĚĚĚĚĀ^*!œĀ^
V^|KĚHĪ FĀFĀĤĀ ĚĀ Ī F
Ō{ ãĪĀ^@ & { Ě^iç&^Ō ċ@ & { ĚĪ {
... Ě^@ & { Ě^iç&^ĚĪ { Ā

ÙŠUXŌSŌE

Ōœœœ Ū^içã}^Ūċ^ãã \ Ī
Ū^&ç•\ œĀ Ā
ŪŠĀĤĀĤĀĪ Ōiœã|œœĀ
V^|KĚĪ ĠĠĠĠĠĠĠĠĪ Ī Ī
Ō{ ãĪĀ^içã O áœœœ ĚĪ

ÙŠUXŌPŌE

ŪŌĀŌŌŌĀ
Ō!^: [ç&ĀĤĀ
ŪŌĤĠĪ Ā!; ã Ā
V^|KĚHĪ Ī ĤĀĤĀĤĀ ĀĠ
Ō{ ãĪĀ^içã O] &œ ãĚã

ÚUŠŌPŌ

Z[|ċ!
~|Ě^ç œĀĤĀ
ÚŠĤĪ Ě ĚĚŪœ^&} Ī Ā
V^|KĚĪ Ī ŌĠĪ ĚĪ Ī Ī
Ō{ ãĪĀ^iç{ [] ģ Ī Ō: [|ċĪĚĪ { ĚĪ
... Ě[|ċĪĚĪ { ĚĪ

WÜWÖWÖY

Üæ à|æÁÜPä * ä • Á HEHÁT [] çã^
 W * ~ æ
 Ú@ } ^Á
 Ç JÌ DÄ FJÄÎ ÄÎ
 ÇæKÇ JÌ DÄ FJÄÎ ÄÎ
 Ö • ç { ^! Ä^ \ K
 Ú@ } ^Á€€€ € | FÎ Î

XÒP ÒZWÒŠCE

Q ä ~ • d æ Á^ ^ : [|æ æ ÁÜ@ä • Á
 ÛÈÈ Ç æ çã [ÁÜ] • çÁ
 FFÎ Î Öæææ Á F F È È
 Ú@ } ^Á€GDGHÎ Î Î Î
 Çæ Á€GDGH Î Î È

Ôæ æææ

ÔÇP ÇÖÇE

Ú@ä • Ä^ & d [] æ Š ç ä È
 GÌ FÄP ä [[~] çÁ [æ Ä æ \ Ç È Ä
 U } çä Š Ö Ä Ü H Á Ü@ } ^Á€ € Ä Î J È Î J Î

Úæääæ

ÇEÄÜVÜÇŠCE

Ú@ä • Ä [] • ~ { ^! Ä^ & d [] æ
 Ô [] • ~ { ^! Ä ç Ä^ } ç!
 Š ç ^ | Ä Ä Ä Ä Ä] ä * Ä ä
 P [| ç Ä Ü ä Ä Ä Ü Y Ä G F F H
 Ú@ } ^Á F H È Ä Î H Ä U F
 Çæ Ä
 K È Î F Ä G Ü J Î Î Ä È H

PÖY Á

ZÒÇŠÇP Ö Ú@ä • Ä^ , Á
 Z ^ ç ä ä Š ç ä È Ô [] • ~ { ^! Ä
 P ^ | Ä^ \ G Ä æ ^ } ^! Ä
 Ú|æ Ä È Ä ç ä ^ c Ú È È Ä
 à [ç Ä È F Ç È & |æ ä
 Ú@ } ^Á È È Ä Î Î Ä J J Ä Ç || Ä ^ Ä D
 Çæ Ä È È Ä Î Î Ä Î Î

ÇE ææ

ÓÖ Õ Š Ö Ò Ù P

Ú@ã • Á^|çã^Á^} d^
 F€ÁŠæ ãp æ |~ |Á|æ
 Öç^} ~ ^ÁŠæ |æ |Áæ æ ÁÖDE
 Ö@æ æ FGFÍ Ú@} ^Á
 €GGH FGJ€J Öæ ÁK€GGH FHÉ G

Ô P Ö Ç E

ÛPÖË ÖPÖQ
 Ü{ Á€€í ÊP[]*~^} Á
 Ó ããã * ÊP[ÉÁ €FÁ ~ } ã * Á[æÉ
 G€€í HÁÜ@æ * @æÁÜËËÖ@æ æ
 Ú@} ^Á €€í Á €€Á
 €€í
 Öæ KCFÉ G F€€í ì

P U P Ö Á

SUPÖ Ú@ã • Ö^&d[] æ • Á
 P[]* Á[]* ÁŠã ãã á Ö[]*~{ ^ÁÁ
 Û^|çã^ Wj áÖÉF€DÁ
 Úæ \Á~ } ÁÖ ããã *
 F€H€í Á [ÁÁP[] ÁÜ[æ
 S, æÁÖ@} * ÊP ËÉ
 P[]* Á[]*
 Ú@} ^Á
 Çí GGí FJJí î H
 Öæ KÇí GGí ì Fí ì ì

Ö Ö Ö E

Ú@} ^Á F€€í FG€€í ì Á çdÁ
 Gí í ÁÖæ KÁ F€€í FG€€í í í ÁÖUT ÖÇY
 Ú@ã • ÁQãæ Ö • ç { ^ÁÁ
 Ü^|æã } Á^} d^ Óæ ãà[çÁ
 P[~ ^ Á G | ÉÖÁ; ÉÖZÁ • æ Á
 Ü[æÁY [|ã Ö[{ àæ Á €€Á
 €Gí ÖÖŠÖWVÖE
 Ö • ç { ^Á ÁÜ^|æã } Á^} d^
 İ Á • ç ÁÖ@æ ã|æÁ æ @æ ÁÜ[æ
 Öæ& æÁ €€Á€€ T ÖÖÜÖÜ
 Ö • ç { ^Á ÁÜ^|æã } Á^} d^
 HÉP æãá[, • ÁÜ[æ T æãæ Á
 İ €€€í PÖY ÁÖÖŠPQ
 Ö • ç { ^Á ÁÜ^|æã } Á^} d^
 İ ì ÉÜ@æãÁ æ * P^, Á
 Ö^ çÁ F€€í Fí

ΦΟΥΡΟΥΣ

Ú@ã·ÁÔ[] Á-ÁÔ[] æ ã·Á
ã Áã[] ^·æ Ô[]·{ ^!Á
Q-{| { æã } ÁÔ^} d^ RËÖ } &ãÁ
Úæ æãSæËJËF€€ FG F€Á
Ræ ææ Ú@ } ^KËGFDË JI €€ €Á
^çdKËG€€ÁçdKËGFDË JI ÁÍ FFÁË JI ÁÍ HU

SUÜÖE

Ú@ã·ÁÔ[]·{ ^!ÁÔ^!çãÁR^ } * Á
ç ÁÔ!á* ËFFGËÓæ } [Ëã] * ËË^ [&@ ËË^ ÁÔ^ | ËË [!^æÔ^·ç { ^!ÁÔæ^!ã ^KË €€ €€€ î €€Á
Ú@ } ^KËGDÁ EJËFG€€ çæÁ
KËGDÁ JÍ ÈË Ì Ì

T OŠCYÙE

Çe^!Á æ \^çÁ[| çã]·ÁÔ!á} Á
Ó@È
Ú@ã·ÁÔ çç!ã^áÁÔ^!çãÁÔ^} ç!È
Š[çÁ ÈRæç ÁGG ÈË^&ç } Á FOÈ
Ì Ì F€€Á
Ú^çãç * Áæ æÈ
Ú^|æ * [!ÁÔæ^ |ÁÔ@æ } È
T çææ·æÈ
Ú@ } ^KË €-HË JÍ | ÁÍ JFË JÍ Î Á
HÍ JÍ
çæKË €-HË JÍ | ÁÍ €
Ô^·ç { ^!ÁÔæ^!ã ^KË €€€ Ì €€€ €

ÚCSÙVCE

Ú@ã·ÁÔ[]·{ ^!ÁÔ^!çãÁ
T^ àææÁ
{ ç : çÈ
HUËÔæá^} ÁË[æÈUæáæÈ
Sææç@È Ì Ì €€
V^|KËGGFDË HÍ | FFÈË
çæÁ
çGGFDË GFFÍ Ì
ÔÈ æãKËæ^Ô] çã·È{
Y^à·æKË , , È çã·È{ È\

ÚPŠŮÚØÙ

ÚPŠŮÚÀÒŠŌŮŮŮPØÙÁŠŌPŮØË
 ØØÈ
 Ô[]·~{ ^!ÁØ^&d[] } Æ
 IìØÁÚŌŮTÁ, ^!
 ÎîJíÁEææØç^} ^&|!ÁØÁŮ~ æ[Á
 ÚcÉ
 Úæ&^â[ÁKá]æ ^
 FGG Á æ ææŌæ ÉÚPŠŮ
 Ú@} ^KçEŬ Iì ÁÉ Ĩ ÇŌ[] { ^·æÁ
 V[] ||Á^ ^KçEŬ €€€ÉÚPŠŮÚÁ:ÁÈ €€€€ I I Á Ĩ Ĩ
 ØæKçEŬ Iì ÁÉ Ĩ F

ÙØŌØËŮÙØ

Ø&&|âÁŌ·ç{ ^!ÁŌæ^ÁŮ[|ç] }·Á
 Šcá
 ØE ç@|ã^âÁÚç]·ÁŮ!ç&^ÁŌ^} ç!
 Ô[]·~{ ^!ÁŮ!ç&^
 ÎGEŬS[]| } * ÁÁ
 V[] æÁæ[@
 Úæ * æ [| ^ÁFJĨĨG
 V^|KÉĨĨ Á Ĩ Ĩ GĤJĨJ
 ØæKÉĨĨ Á Ĩ Ĩ €Á €Ĩ

VØEY ØE

Ú@]·Ávæ æ ŠcáÉ
 Ô[]·~{ ^!ÁŌ-|{ ææ } ÁŌ^} d^
 FŬØE[] ÈÈÉÁ~ æ ÁŮ ÁŮÈæ æ Á
 Ōæ * ÁŌã dĖÁ
 Væ^ æFĨĨ Èvæ æ
 Ú@} ^KÉ €€€FÈJĨØæKçEŬ Ĩ Ĩ Ĩ Ĩ F

VØKŠØEÖ

Ú@]·ÁØ^&d[] } Æ ÁŮØæ] áDÁ
 ŠcáÉ Ĩ Ĩ ç[]| :ĖÁ
 V@æŮ { { æÁ[, ^!
 FĨĨĨ Á^, Á^&@~!ÁŮ] ææ
 S@ æ} * ÁŌæ * \æ æS@P~ æ\ @ æ *
 Óæ * \|\FÈGÉÁ
 V@æ] á
 V^|KÉĨĨ Ĩ Ĩ Ĩ Ĩ Ĩ
 ØÈ æK&Á/æ] @]·È[] {

ØE: ææ

T UÜUÔÛ

Ú@ã • Á| ^&[] } ã ~ ^Á æ[] &
HEI ÉÖÁ [@æ ^áÁ Ôæ æà|æ } &æ
Ú@ } ^ÁÆGËHFGJJG @æ Á
KÆGËH I I I

ÛUWPA

ÖÛÖÖ ÚP ÖÓUÀJÖÁÚVYDÁ
ŠVÖ
Ô • ç { ^| ÁÖæ ^ÁÖ } ç!
FJÍ Á æ ÁJ[æ
T æ ç áæ ^ÉÆ [@æ } ^• à ~ !*
ÚÈËÄ
à [çÁ Ì È Ì
P ^, çá ^Á GFFI
V ^ | ^ | @ } ^ ÁÆG ÁÆD FÁ Ì FÁ FJ I
@æ ÁÆG ÁÆD FÁ
I I FÁ FGH
ÒÈ æ ÁÆG • ç { ^| &æ ^È æ Ö] @ã • È [{

T ãá|^ÁÖæ c

ÖWÓÖ

Ú@ã • Á ãá|^ÁÖæ ÓÖÈÈ
Ô [] • ~ { ^| ÁÖ - | { æá } ÁÖ } ç ^
ÚÈÈÖ [çÁ Ì Ì ÖWÓÖ
Ú@ } ^ ÁÆG ËH Á Ì Ì
@æ ÁÆG ËH ÁUJJ

Á Â
 Á Á Á Á Á Á Ú@qá • Ě ÁÁ ÁÁ
 ÁÁ Á Á È
 Á Á Á È Á ÁÁ Á Á Ú@qá • Á
 Á Á Ě Á Á ÁÁ Á Á Á Á Á Á
 Ě Á Ě Á Á Ú@qá • Á ÁÁ ÁÁ Á Á ÁÁ
 ÁÁ Á Ú@qá • ÁÁ Ě Á Á ÁÁ Á Á Á Á Á È
 Á Á Á È
 Á Á Ú@qá • Á Á Á Ě Á Á ÁÁ
 Á Á ÁÁ Ě Á Á Á Ě Á
 Á ÁÁ ÁÁ Á Á ÁÁ Á Á Ě
 Á È Ě ÁÁ Á Á ÁÁ È Á Ě
 Á Ú@qá • Á Á Á Á ÁÁ Á K
 • Á Á Á Á È Á Á Á Á L Ě Á Á
 • Á Á Á Á Á Á Á Ě Ě Á Á
 • Á Á Á Á Á Á Á Á Ě Á
 • Á ÁÁ Á Á Ú@qá • L Á Á Á Ě
 Á Ě Á ÁÁÈÈ

Á ÁÁ Ě Á Á Á Á Á ÁÁ Á Á
 ÁÁ Á Ě ÁÁ Á Á Á Á Á Ě Á
 Á Á Á Á Á Á Á Á Á Ě Á
 ÁÁ Ě Á Á Á Á Á Á Á Á Á
 Ě Á Á Á ÁÁ Ě Á Á Á Á Á Á
 ÁÁ Á È

Á Á Á Á Ú@qá • Á Á Á Á Á Á Á Á Á
 Ě Á Á Á ÁÁ Á Á Ú@qá • Ě Á Á Á Á Á
 ÁÁ Á Á Á ÁÁ Á Á Ě Á Á Á Á ÁÁ
 Á Ú@qá • Á Á Á Á Á Á ÁÁ Á Ě Á ÁÁ

Á Á Á Á Á Á Á Á Á Á ÁÁ ÁÁ Á
 Á Ě Á Á Á Á Á Ě Á Á Á Á Á
 Á Á Á Á Á Á Á Á Á Á ÁÁ Á Á
 Á Á Á Á Ě Á Á Á Á Á Á Á Á
 Ú@qá • Ě Ú@qá • Á { ~ ^!@+[]{} * } Á ^) c! • Á Á Á Á Á ÁÁ Á Á

@j kD , , 5 @q •Bj {

Á Á ----- Á

Á Á -----

Á
Á Á Ě Á Á Á Á Á Ě Á Á Á
 É

Á Ě Á ÁÁ Ú@q.Ě Á Á Á Á Á Ě

- Á Á Ú@q.
- Á Á Ú@q.
- Á Ć Á Á Á D
- Ě ÁÁ Ā

- o ĠîĐîĐîĐîÚ^}ǎ{ Ú! [Đ Á
- o Á Á [, • ĚŮŮĚŮŮĚŮ] ^Á asq • @
- o Đ Đ Á Á ÁÁ

- Á Á Á Á Á Á Á Á Á
- Á K Á Á Á ÁÁ Ā Á Ě Á
- Á Ě Ě ÁÁ Á Á Á Ě Á Ě

Ú@q.Á Á Á Ě Á Á Á Ě Á Á Á Ě Á Á Á
Á Á Ě Á Á Á Á Á Á Á Á Á Á Á Á
GfĚÁ Á Á ÁÁ Á Á Á Ć Á Á ÁÁ Á Á Á

Á Á Á Á Á ÁÁ Á Á Ú@q.Á
 Á Á Ě Ā

Ě k@q Ě , , Ě @q • Ě {

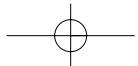

It Takes Only A Moment To PROTECT YOUR INVESTMENT.

Congratulations on investing in a Philips product. It's an important and intelligent decision that's sure to reward you for many years to come. To ensure you'll get all of the privileges and protection that come with your purchase, please complete your Warranty Registration Card within the next ten days.

SIMPLY MAIL THE CARD BELOW TO RECEIVE ALL OF THESE BENEFITS TO WHICH YOU'RE ENTITLED.

WARRANTY VERIFICATION

Your prompt registration verifies your right to protection under the terms and conditions of your warranty.

OWNER CONFIRMATION

Your completed Warranty Registration Card serves as confirmation of ownership in the event of product loss or theft.

MODEL REGISTRATION

Returning the attached card right away guarantees you'll receive all information and special offers for which your purchase makes you eligible. So please act today!

www.philipsusa.com

DETACH AND MAIL PORTION BELOW.

WARRANTY REGISTRATION CARD

MODEL NUMBER	SERIAL NUMBER
--------------	---------------

Registering your product is an essential step to ensure that you receive all of the benefits you are entitled to as a Philips customer. So complete the information below in ink, and drop this card in the nearest mailbox.

IMPORTANT - RETURN WITHIN TEN DAYS

Date of Purchase

Month	Day	Year

Your Name

First	Initial	Last

Address

Street

City	State	ZIP Code

Retail Price Paid \$

 .00

(Excluding sales tax, maintenance agreement, delivery, installation, and trade-in allowance.)

Your Phone Number (optional)

Area Code				Phone Number							

E-mail Address (optional)

--



Mail This Card Today To Get The Most From Your Purchase!

No, I do not want to receive personalized offers about Philips products or other information from Philips in the future.

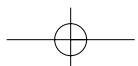

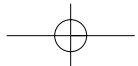

PO BOX 1533
DEPOSIT NY 13754-1533

PHILIPS

**TIME-DATED
MATERIAL
Please Open
Promptly!**

PLEASE
APPLY FIRST
CLASS
STAMP



IMPORTANT

PHILIPS
Warranty
Registration Card

**RETURN THE ATTACHED CARD WITHIN
TEN DAYS TO ENSURE YOUR:**

- ✓ Warranty Verification
- ✓ Owner Confirmation
- ✓ Model Registration

*See Inside For
Valuable
Benefits!*

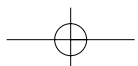

Á Á Ę Á Á Á Á Á Á Ę Á Á Á Á

Ę

Á

Á

Á

Á

Á

Á

È

Ę

Á

Á

Á

Á

Á Á

Á

Á

7

77: @fl

.

..

.

Ł

Á

Ę

Á

Á

Á

Á

Á

Á

Ę

Á

Á

Á

Á

Á

È

Á

Á

Á

7\ fca UjWmifl

Ł

Á

Á

Á

È

Ę

Á

Á

Ę

Á

Á

Á

Á

Á

Á

Á

Ę

Á

Á

Á

Á

Á

Á

7-9 f7 ca a jgg]cb =bhfbUjcbU`XY =9 WUjfuUj YŁ

Á

Á

Á

Á

Á

Á

È

Á

Á

Á

Á

Á

Á

Á

Á

Á

Á

Á

Á

7c`cf`hYa dYfUi fYfl

.

Ł

Ę

Á

Á

Á

Á

Á

Á

Á

Á

Á

Á

Á

Á

Á

Á

Á

Á

Á

Á

Á

Á

Á

Á

Á

Á

Á

Á

Á

Á

Á

Á

Á

Á

Á

Á

Á

Á

Á

Á

Á

Á

Á

Á

Á

Á

Á

Á

Á

Á

Á

Á

Á

Á

Á

Á

Á

Á

Á

Á

Á

Á

Á

Á

Á

Á

Á

Á

Á

Á

Á

Á

Á

Á

Á

Á

Á

Á

Á

Á

Á

Á

Á

Á

Á

Á

Á

Á

Á

Á

Á

Á

Á

Á

Á

Á

Á

Á

Á

Á

Á

Á

Á

Á

Á

Á

Á

Á

Á

Á

7cbfUghfl

Ł

Á

Á

Á

Á Á

Á

Á

È

7cbfUghfUjc`fl

.

Ł

Á

Á

Á

Á

Á Á

Á

Á

Á

È

Á Á

Á

Á

8

8!GI 6'

Á Á ÁÖËÄ Á Á ÁÁ ÖËÜ àÈ

Öä äá Äã äþ Æ ç ã Ä Ö X Ð

Á

Á ÄÖXÐÁ Á Ä Á Á Á

 Á Ä Á Ä Á Ä Á Ä Á

 Á Ä Á Ä Á Ä Á Ä Á

 Á Ä Á Ä Á Ä Á Ä Á

 Á Ä Á Ä Á Ä Á Ä Á

 Á Ä Á Ä Á Ä Á Ä Á

 Á Ä Á Ä Á Ä Á Ä Á

Ç

Á Á Á Á Á Á K

#ž Á Á ÁÁ Á Á Á Á Á Á

 Á Á Á Á Á Á Á Á Á

\$ž Á Á Á Á Á Á Á Á Á

%ž Ä Á Á Ä Á Á Á Á Á

 Ä Á Á Á Á Á Á Á Á

 Ä Á Á Ä Á Á Á Á Á

ÖÖÖÁÖÖÖÓÈ Á Á Á Á Á Á Á Á

&ž Á ÁÁ Á Á Á Á Á Á Á Á

ÁÁ Á Á

9

9bYf[mGHUf'7ca di hYfg'Dfc[fUa a Y

Á ÖËÜ^!*^Üæ

Á Á Á Ä Ä Á Á Á Á Á

 Á Ä Ä Ä Ä Á Á Á Á Á

 Á Ä Ä Ä Ä Á Á Á Á Á

 Á Ä Ä Ä Ä Á Á Á Á Á

 Á Ä Ä Ä Ä Á Á Á Á Á

 Á Ä Ä Ä Ä Á Á Á Á Á

 Á Ä Ä Ä Ä Á Á Á Á Á

 Á Ä Ä Ä Ä Á Á Á Á Á

ÁÁ

Á

Ě

Á

Á

Ě

Á

È

ÁÁ

Á

Á

;

; Ua a Ufl Ě

Á Á Á Á Á Á Á Ě Á Á Á Á Á
Á Á È

; fUngWUY'fl Ě

Á Á Á Ě Á Á Á Á Á Á Á Ě Á Á Á Á
Á Á Á Ě Ě Á È Á Á Á Ě Á Á Á Ě Á Á Ě
Á
Á
Á Á

ÁÁ

Á

Á

<

<i Yfl Ě

Á Á Á Ě Á Á Á Á Á Á Á Ě Ě Á Á Á Á
Á Á Ě Á Á Á Ě Á Ě Á Á Á Ě Á Á Á Á Á
Á È

ÁÁ

Á

Á

=

=DG'fb'D`UbY'Gk]HW]b['!

Ł

Á ÁÁ Á Á Á Á Ę Á Á Á Á Á

ÁÁ Á Á

@

@8 fl

Ł

Á Ę Á Á Á Á Ę Á Á Á Á Á Á Á Á Á Á

@ei jX'WngH'fl

Ł

Á Ę Á Á Á Á Á Á Á Á Á Á Á Á Á Á Á

Á Á Á Á Ę Á Á Á Á Á Á Á Á Á Á

ÁÁ Á Á

B

Bjhfl

Ł

Á Á Á Á Á Á Á Á Á Á Á

ÁÁ Á Á

D

Djl Y'fl

Ł

Á Ę Á Á Á Á Á Á Á Á Á

Á Á Ǽ Á Ǽ Á Á

Á Ǽ Á Á Á Ǽ Á Ǽ Á Á Ǽ Á
Á Ǽ Á Á Á Á Á Á Á Á Á Á

Á Á Á Ǽ Á Ǽ Á Á Ǽ Á Á Ǽ
Á Á Á Á Á Á Á Á Á Á Á Ǽ

Á Á Á Á Á Á Á Á Ǽ Á Á Á Á
Á Á Á Ǽ Á Á Á Á Á Á Á Á Á
Á Á Á Ǽ Á Á Á Á Á Á Á Á Á

Á Ǽ Á Á Á Ǽ Á Á Á Á Á Á Á Á
Á Á Á Á Á Á Á Á Á Á Á Á Á
Á Á Á Á Á Á Á Á Á Á Á Á Á

Á Á Á Á Á Ǽ Á Á Á Ǽ Á Á Á Á
Á Á Á Á Á Á Á Á Á Á Á Á Á Á
Á Á Á Á Á Á Á Á Á Á Á Á Á Á
Ǽ Á Á Á Á Á Á Á Á Á Á Á Á Á

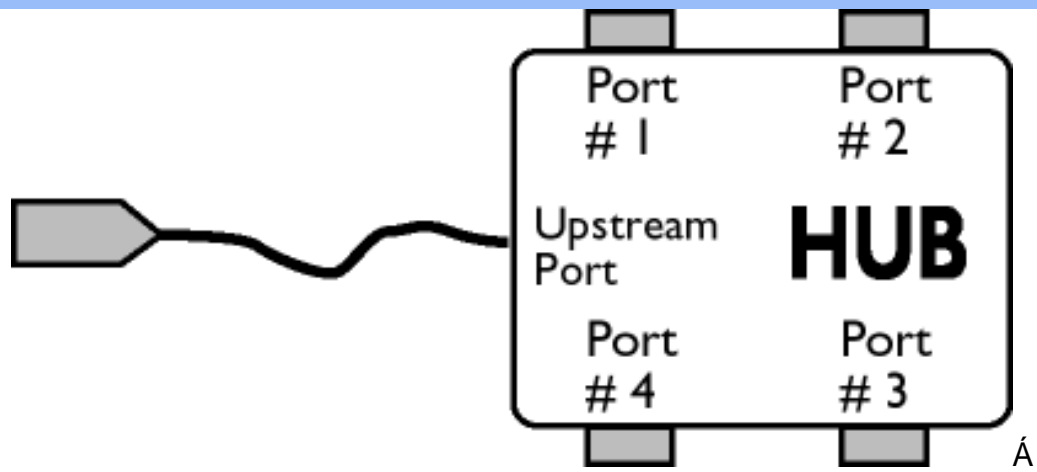

Á Á
 Á Á Á Á Á Á Á Á Á Á Á Á Á Á Á Á
 Á Á Á Á Á Á Á Á Á Á Á Á Á Á Á Á
 Á Á Á Á Á Á Á Á Á Á Á Á Á Á Á Á

Á Á
 Á Á Á Á Á Á Á Á Á Á Á Á Á Á Á Á
 Á Á Á Á Á Á Á Á Á Á Á Á Á Á Á Á
 Á Á Á Á Á Á Á Á Á Á Á Á Á Á Á Á

Á Á Á

J

J Y f h v u ' f y z Y g \ ' f u h y

Á Á Á
 Á Á Á Á Á Á Á Á Á Á Á Á Á Á Á Á

ÁÁ

Á

Á

Á Á Á