

DAIKIN

COMANDO A DISTANZA CABLATO

GUIDA DI CONSULTAZIONE PER
L'INSTALLATORE

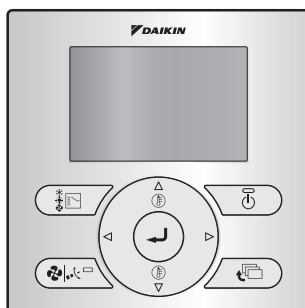

BRC073A1

Assicurarsi di leggere la presente guida di consultazione per l'installatore prima di effettuare l'installazione del prodotto.

Indice dei capitoli

1. Informazioni su questo documento	2
2. Precauzioni per la sicurezza	2
3. Accessori	5
4. Procedura d'installazione dell'interfaccia utente	5
5. Funzioni e voci del menu dei pulsanti dell'interfaccia utente	11
6. Accensione	14
7. Impostazioni sul posto	15
8. Metodo del test di funzionamento (solo doppia unità split)	17
9. Procedura di controllo dello Storico Errori ...	21
10. Metodo di registrazione delle informazioni relative al Contatto Manutenzione	22
11. Conferma dei dettagli registrati	23
12. Ora e Calendario	24
13. Linguaggio	25
14. Comandi inibiti	26
15. Inibizione Funzione	27
16. Modo Inibizione	28
17. File di aggiornamento con Updater	30

1. Informazioni su questo documento

Pubblico di destinazione

Installatori autorizzati

Serie di documentazioni

Questo documento fa parte di una serie di documentazioni. La serie completa è composta da:

Documento	Contenente...	Formato
Manuale d'installazione e d'uso	Istruzioni per l'installazione e il funzionamento	Cartaceo (nella scatola)
Guida di consultazione per l'installatore	Preparazione dell'installazione, specifiche tecniche, dati di riferimento,...	File digitali sul sito http://www.daikineurope.com/support-and-manuals/product-information/
Guida di consultazione per l'utente	Istruzioni passo-passo dettagliate e informazioni di fondo per un utilizzo di base e avanzato	

Sul sito web Daikin locale o tramite il nostro rivenditore potrebbero essere disponibili delle revisioni più aggiornate della documentazione fornita.

Per avere istruzioni dettagliate, consultare i video sull'installazione disponibili su <http://www.daikineurope.com/support-and-manuals/product-information/>. Più specificatamente, per quanto riguarda la modalità di connessione al connettore S21, consultare i video sull'installazione dell'applicazione Daikin Online Controller.



2. Precauzioni per la sicurezza

Le istruzioni originali sono scritte in inglese. Tutte le altre lingue sono traduzioni delle istruzioni originali.

■ Si veda anche il manuale d'installazione in dotazione all'unità interna.

Si prega di leggere attentamente queste precauzioni per la sicurezza prima d'installare l'interfaccia utente.

- Nel presente manuale, le precauzioni sono rispettivamente precedute, a seconda della loro classificazione, dal titolo AVVERTENZA e ATTENZIONE. Entrambe presentano informazioni importanti riguardanti la sicurezza. Seguire assolutamente tutte le precauzioni riportate nel seguito.

 AVVERTENZA	La mancata osservanza delle istruzioni potrebbe comportare lesioni fisiche o morte.
 ATTENZIONE	La mancata osservanza delle istruzioni potrebbe comportare danni materiali o lesioni fisiche che potrebbero rivelarsi gravi a seconda delle circostanze.

- Dopo aver completato l'installazione, eseguire una prova di funzionamento per escludere eventuali problemi e spiegare al cliente come usare il condizionatore d'aria servendosi della Guida di consultazione per l'utente. Chiedere al cliente di conservare la Guida di consultazione per l'installatore assieme alla Guida di consultazione per l'utente, per le future consultazioni.

AVVERTENZA

Fare eseguire il lavoro d'installazione dal vostro rivenditore o da personale qualificato.
Non tentare d'installare l'interfaccia utente da soli. Un'installazione non corretta può dare luogo a perdite di acqua, folgorazione o incendi.

Per spostare e reinstallare l'interfaccia utente, rivolgersi al rivenditore di zona.
Lavori di installazione inadeguati eseguiti dall'utente possono provocare perdite d'acqua, folgorazioni elettriche o rischi di incendi.

Installare l'interfaccia utente attenendosi alle istruzioni riportate in questa Guida di consultazione per l'installatore.

Un'installazione non corretta può dare luogo a perdite di acqua, folgorazione o incendi.

Per il lavoro d'installazione, ricordarsi di utilizzare solo gli accessori e le parti specificate.
Non utilizzando i componenti specificati si corre il rischio che l'unità possa cadere, che si formino delle perdite d'acqua, o si generino elettrocuzione o incendi.

Installare l'interfaccia utente su una fondazione abbastanza robusta da sostenere il peso della stessa.
Una base non abbastanza robusta può comportare la caduta dell'interfaccia utente e conseguenti lesioni.

I collegamenti elettrici devono essere realizzati in conformità alle norme locali e nazionali vigenti e alle istruzioni riportate nella presente Guida di consultazione per l'installatore.
Assicurarsi di usare esclusivamente un circuito di alimentazione dedicato. Un circuito elettrico con capacità insufficiente e l'intervento di manodopera non qualificata possono comportare elettrocuzione o incendi.

Eseguire sempre l'installazione con l'alimentazione disattivata.
Il contatto con parti in tensione può provocare elettrocuzione.

Non disassemblare, ricostruire o riparare.
Si potrebbero provocare elettrocuzione e/o incendi.

Assicurarsi che tutti i cablaggi siano ben fissati, che siano stati usati i fili specificati, e che né le connessioni ai terminali né i fili siano soggetti a sforzi.
Un collegamento o un fissaggio dei cavi errato può comportare un accumulo di calore anomalo o incendi.

I materiali scelti e le installazioni devono essere conformi agli standard nazionali ed internazionali applicabili.

ATTENZIONE

Onde evitare fuoriuscita di liquido ed elettrocuzione causate dall'entrata di acqua o insetti, riempire il cablaggio attraverso il foro con dello stucco.

Per evitare il rischio di folgorazione, non azionare con le mani bagnate.

Non lavare l'interfaccia utente con acqua, in quanto possibile causa di folgorazione o incendi.

Installare l'unità interna e l'unità esterna, il cavo dell'alimentazione e i fili di collegamento ad almeno 1 metro da televisori e radio, al fine di evitare interferenze e rumori.

(A seconda della forza del segnale in entrata, 1 metro di distanza potrebbe non essere sufficiente per eliminare il rumore).

Non installare il condizionatore d'aria nei locali menzionati sotto:

1. Dove c'è un'elevata concentrazione di nebbia di olio minerale o vapore (ad esempio in cucina).
Le parti di plastica si potrebbero deteriorare e cadere, con conseguente formazione di perdite d'acqua.
2. Dove si generano gas corrosivi, quali gas acidi solforosi.
Le tubazioni di rame e i punti brasati potrebbero corrodersi ed eventualmente determinare perdite di refrigerante.
3. In prossimità di macchine che emettono radiazioni elettromagnetiche.
Le radiazioni elettromagnetiche possono disturbare il funzionamento del sistema di controllo, con il risultato di un guasto all'unità.
4. Punti in cui possono verificarsi fughe di gas infiammabili, in cui nell'aria sono sospese fibre di carbonio o polveri infiammabili o in cui si maneggiano sostanze volatili infiammabili come solventi o benzina.
Facendo funzionare l'unità in queste condizioni si potrebbe generare un incendio.
5. Aree soggette ad alte temperature o fiamme libere.
Si possono produrre surriscaldamento e/o incendi.
6. Aree umide o luoghi che possono essere esposti all'acqua.
Se l'acqua penetra nell'interfaccia utente, potrebbe verificarsi una scossa elettrica e la parte elettronica interna potrebbe guastarsi.

Se si utilizza la funzione termostato dell'interfaccia utente, scegliere il luogo dell'installazione tenendo conto che deve trattarsi di un luogo:

- Dove è possibile rilevare la temperatura ambiente media.
- Che non sia esposto alla luce diretta del sole.
- Che sia lontano da fonti di calore.
- Che non sia influenzato dall'aria esterna né da correnti d'aria a causa, per esempio, dell'apertura/chiusura di porte, dall'uscita aria dell'unità interna o simili.
- Che NON si trovi all'esterno.

3. Accessori

Per trovare un elenco degli accessori inclusi, andare a pagina 7 del manuale d'installazione e d'uso.
Parte non inclusa ma necessaria: BRCW901A*.

Voce n.	Lunghezza
BRCW901A03	3 m
BRCW901A08	8 m

4. Procedura d'installazione dell'interfaccia utente

4-1 Individuare il luogo d'installazione dell'interfaccia utente.

Non dimenticare mai di attenersi alle indicazioni riportate al paragrafo "2. Precauzioni per la sicurezza" per determinare l'ubicazione.

4-2 Praticare nella parete un foro per il passaggio del cablaggio se i cavi vengono fatti uscire dal retro.

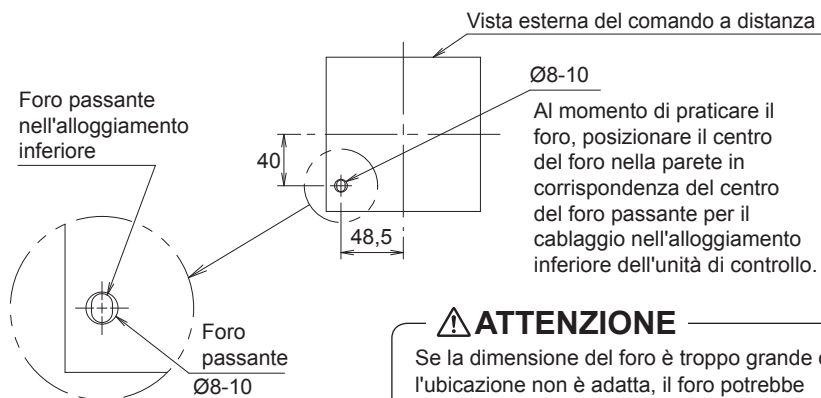

4-3 Stabilire la direzione dell'uscita del cablaggio dell'unità di controllo (uscita posteriore, uscita sinistra, uscita superiore sinistra).

4-3-1 Uscita posteriore

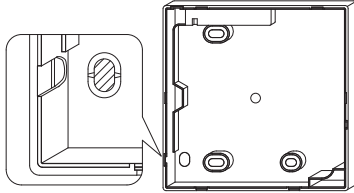

Tagliare via l'area di resina (area tratteggiata).

4-3-2 Uscita sinistra

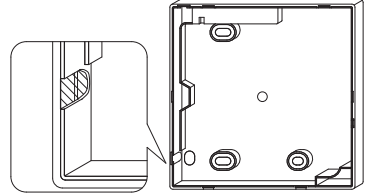

Tagliare via l'area sottile (area tratteggiata) con delle pinzette o simili e quindi rimuovere le sbavature con una lima o simili.

4-3-3 Uscita superiore sinistra

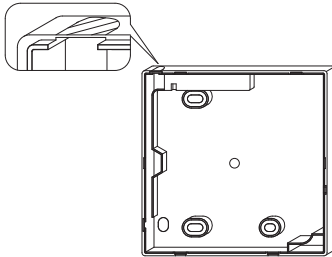

Tagliare via l'area sottile (area tratteggiata) con delle pinzette o simili e quindi rimuovere le sbavature con una lima o simili.

4-4 Posa del cablaggio.

4-4-1 Panoramica delle connessioni

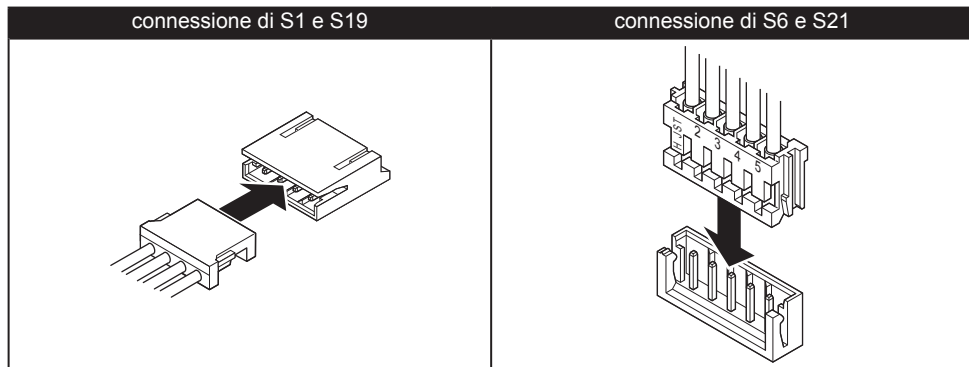

4-4-2 Uscita posteriore

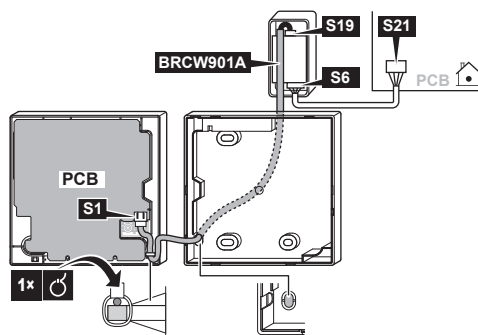

4-4-3 Uscita sinistra

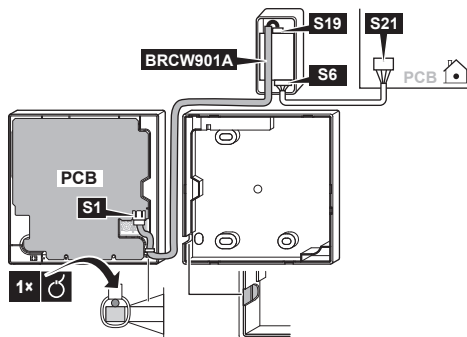

4-4-4 Uscita superiore sinistra

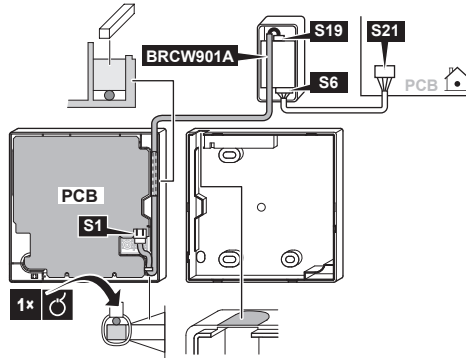

⚠ ATTENZIONE

- Non eseguire collegamenti elettrici in prossimità di una linea di alimentazione per evitare rumori elettrici (rumori esterni).
- Sigillare accuratamente l'entrata del cablaggio con dello stucco (da reperire in loco) per impedire l'ingresso di insetti o simili.

⚠ ATTENZIONE

- L'adattatore non offre alcuna forma di scarico delle sollecitazioni. L'installatore deve provvedere a predisporre qualcosa per scaricare le sollecitazioni a cui saranno sottoposti i cavi vicino all'adattatore.

⚠ AVVISO

- Collegare a terra entrambe le estremità del cavo opzionale BRCW901A*.

4-5 Procedura di fissaggio della scatola inferiore.

In caso di passaggio del cablaggio di un'interfaccia utente attraverso l'uscita posteriore, far passare il cablaggio attraverso il foro di uscita nella scatola inferiore prima che questa venga installata sulla parete.

4-5-1 Montaggio a parete

Eseguire il fissaggio utilizzando le viti da legno (2×) allegate.

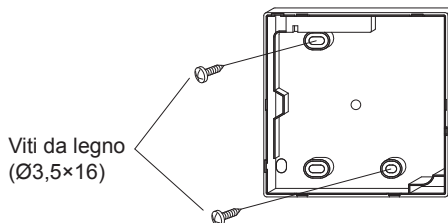

4-5-2 Montaggio del quadro elettrico

Eeguire il fissaggio utilizzando le viti piccole (2×) allegate.

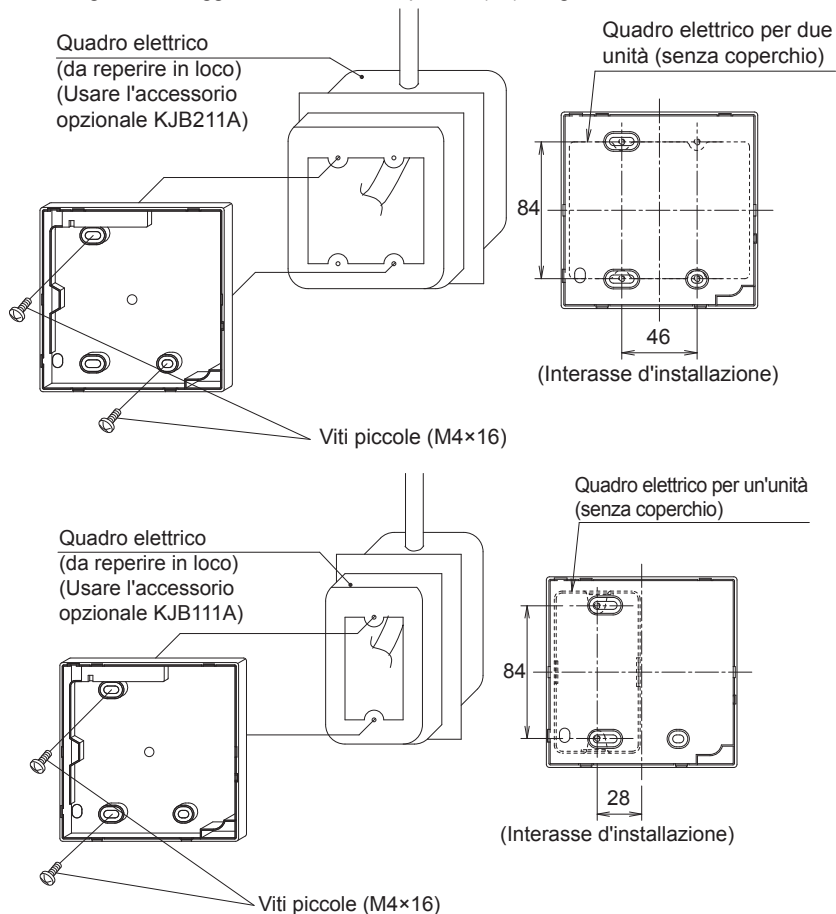

⚠ ATTENZIONE

- Se possibile, per l'installazione selezionare una superficie piatta.
- Non serrare troppo le viti d'installazione per non deformare la scatola inferiore.

4-6 Fissaggio dell'adattatore dell'interfaccia utente.

Rimuovere la scatola superiore dell'adattatore dell'interfaccia utente e fissare il gruppo della scatola inferiore.

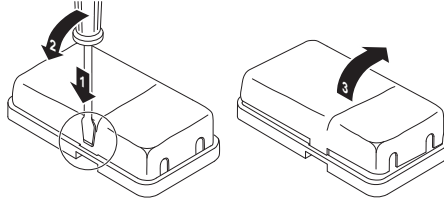

Montaggio con le viti da legno fornite (Ø3,5×16)

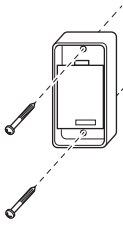

Montaggio con il nastro biadesivo fornito

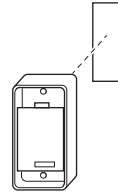

4-7 Fissare la scatola superiore.

- Allineare la scatola superiore con le linguette della scatola inferiore (6 punti) e inserire la scatola superiore.
- Durante il montaggio fare attenzione a non pizzicare il cablaggio.
- Staccare il sigillo protettivo attaccato alla scatola superiore.

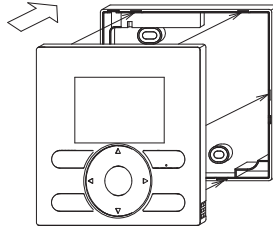

4-8 Rimozione della scatola superiore.

Inserire un cacciavite a lama piatta nelle fessure della scatola inferiore (in 2 punti), per rimuovere la scatola superiore.

NOTA

- La scheda di interfaccia utente è montata sulla scatola superiore. Prestare attenzione a non danneggiare la scheda con il cacciavite.
- Evitare che la polvere o l'umidità possano venire a contatto con la scheda della scatola superiore rimossa.

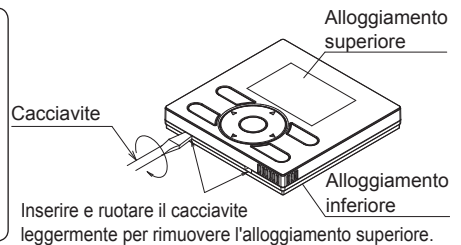

5. Funzioni e voci del menu dei pulsanti dell'interfaccia utente

5-1 Funzioni e voci del menu

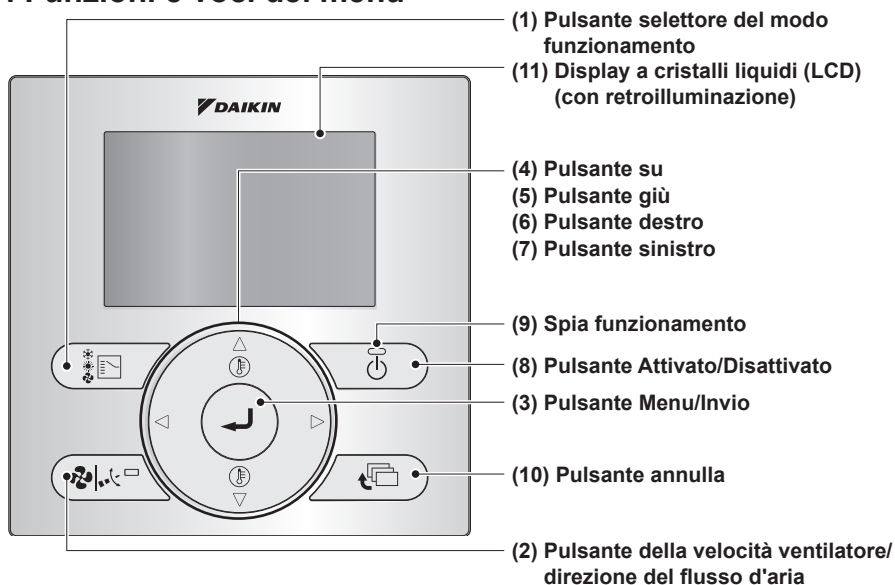

(1) Pulsante Selettore Modo Funzionamento

- Questo pulsante viene abilitato per impostazione predefinita. Per disabilitare, vedere "14. Comandi inibiti" a pagina 26.
- Premere questo pulsante per selezionare il modo funzionamento desiderato.
- I modi disponibili possono variare in base al modello collegato.

(2) Pulsante della Velocità Ventilatore/ Direzione del flusso d'aria

- Usato per modificare la velocità ventilatore e la direzione del flusso d'aria.
- Le velocità del ventilatore e le direzioni del flusso d'aria disponibili potrebbero variare a seconda del modello collegato.

(3) Pulsante Menu/Invio

- Questo pulsante viene abilitato per impostazione predefinita. Per disabilitare, vedere "5-2 Attiva/Disattiva il pulsante Menu/Invio e il pulsante Annulla" a pagina 13.
- Usato per visualizzare il menu principale o inserire la voce selezionata. (Per i dettagli del menu principale, si veda la Guida di consultazione per l'utente).

Menu principale*

Direzione del flusso d'aria
Opzioni Risparmio Energetico
Programma
Info Manutenzione
Configurazione
Impostazioni Attuali
Ora e Calendario
Linguaggio

(4) Pulsante su ▲

- Usato per aumentare la temperatura impostata.
- Verrà evidenziata la voce successiva presente sopra. (Continuare a premere il pulsante per passare da un valore/voce all'altro/altra).
- Usato per modificare la voce selezionata.

(5) Pulsante giù ▼

- Usato per diminuire la temperatura impostata.
- Verrà evidenziata la voce successiva presente sotto.
(Continuare a premere il pulsante per passare da un valore/voce all'altro/altra).
- Usato per modificare la voce selezionata.

(6) Pulsante destra ►

- Usato per evidenziare la voce successiva sul lato destro.
- Il contenuto della visualizzazione viene modificato nella schermata successiva.

(7) Pulsante sinistra ◀

- Usato per evidenziare le voci successive sul lato sinistro.
- Il contenuto della visualizzazione viene modificato nella schermata precedente.

(8) Pulsante Attivato/Disattivato

- Premere per avviare o arrestare il condizionatore d'aria.

(9) Spia funzionamento (Verde)

- La spia rimane accesa durante il funzionamento.
- Questa spia lampeggia in caso di errore o conflitto di modi.
- Questa spia non è accesa quando il funzionamento dell'unità è DISATTIVATO.

(10) Pulsante Annulla

- Usato per tornare alla schermata precedente.
- Tenere premuto questo pulsante per 4 secondi o più per visualizzare il menu Impostazioni di servizio.

(11) Display a cristalli liquidi (LCD) (con retroilluminazione)

- Premendo un qualsiasi pulsante, la retroilluminazione resterà accesa per circa 30 secondi.
- Se la retroilluminazione non è accesa, le azioni collegate ai pulsanti non vengono eseguite, tranne quelle collegate al pulsante ATTIVATO/DISATTIVATO.

Menu Impostazioni di Servizio*

Test di Funzionamento** Contatto Manutenzione Impostazioni sul posto Storico Errori
--

*Le voci del menu disponibili dipendono dal modello collegato.

**Non visualizzato nel caso di configurazione multisplit.

⚠ ATTENZIONE

- Per azionare il pulsante Su/Giù/Sinistra/Destra, premere sempre ▲, ▼, ◀, o ►.

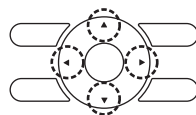

5-2 Attiva/Disattiva il pulsante Menu/Invio e il pulsante Annulla

Per disabilitare i pulsanti Menu/Invio e Annulla nella schermata di base, procedere come segue:

1. Mantenere premuto il pulsante ►.
2. Premere simultaneamente i 3 tasti indicati mentre si mantiene premuto il pulsante ►.

Per abilitare i pulsanti Menu/Invio e Annulla nella schermata di base, seguire la stessa procedura.

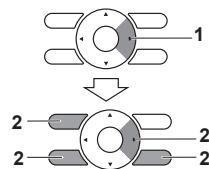

5-3 Descrizione del funzionamento dei pulsanti

<Menu Principale>

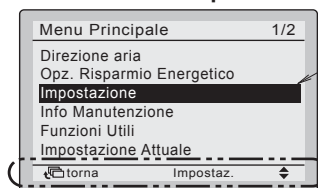

Visualizzazione delle voci (selezionate) evidenziate

Appariranno le istruzioni per l'uso dei pulsanti.

6. Accensione

- Controllare che il collegamento elettrico dell'unità interna/esterna sia stato completato.
- Prima dell'accensione, controllare che il coperchio del quadro elettrico delle unità interna ed esterna sia chiuso.

Il condizionatore d'aria con unità split è collegato ad un interfaccia utente

6-1 Inserire l'alimentazione.

6-2 Viene visualizzato il messaggio "Controllo collegamento. Attendere Prego."

<Interfaccia utente principale>

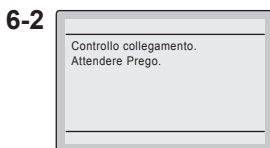

NOTA

Quando viene visualizzato il testo riportato sulla sinistra, la retroilluminazione non si accende se si preme uno dei pulsanti.

6-3 Viene visualizzata la schermata di base.

<Schermata di base>

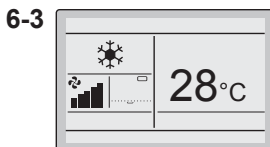

NOTA

- Per selezionare un linguaggio differente, vedere "[13. Linguaggio](#)" a pagina [25](#).
- Il modo funzionamento visualizzato sull'interfaccia utente al primo avvio dipende dal modo funzionamento dell'unità interna.

7. Impostazioni sul posto

7-1 Tenere premuto il pulsante Annulla per minimo 4 secondi. Viene visualizzato il menu Impostazioni di Servizio.

<Schermata di base>

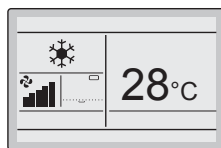

7-2 Selezionare **Impostazioni sul posto** e premere il pulsante Menu/Invio.

<Impostazioni di servizio>

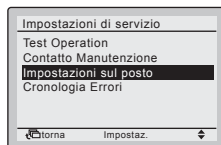

<Impostazioni sul posto>

7-3 Evidenziare il "N. modo" e selezionare il "N. modo" desiderato utilizzando il pulsante ▲▼ (Su/Giù). Per le impostazioni locali utilizzate più comunemente, vedere pagina 16.

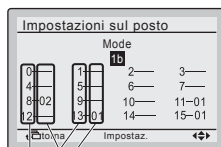

N° DEL SECONDO CODICE
N° DEL PRIMO CODICE (SW)

- Vengono visualizzate le impostazioni correnti.
- N. CODICE " -- " significa che non ci sono funzioni disponibili.

7-4 Evidenziare il N. SECONDO CODICE del N. PRIMO CODICE da modificare, quindi selezionare il N. SECONDO CODICE desiderato usando i pulsanti ▲▼ (Su/Giù). Sono disponibili varie impostazioni identiche del numero della modalità.



Premere il pulsante Menu/Invio.



7-5 Premere il pulsante Menu/Invio. Viene visualizzata la schermata di conferma. **7-5**

7-6 Selezionare **SI** e premere il pulsante Menu/Invio. Le impostazioni vengono salvate e ricompare la schermata Impostazioni sul posto.

7-7 Dopo aver completato tutte le modifiche, premere il pulsante Annulla due volte.

7-8 La retroilluminazione si spegne e il messaggio "Controllo collegamento. Attendere Prego." viene visualizzato durante l'inizializzazione. Dopo l'inizializzazione, torna la schermata di base.

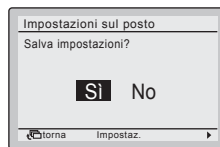

↓
<Impostazioni sul posto>

N° modo (Nota 1)	N° DEL PRIMO CODICE	Descrizione dell'impostazione	N° DEL SECONDO CODICE (Nota 2)			
			01	02	03	04
1b	13	Icona o Icona+Testo nella schermata di base	Icona+Testo	Icona	—	—
1e	2	Funzione Ripristina.	Non usare	Solo caldo	Solo freddo	Freddo e caldo

8. Metodo del test di funzionamento (solo doppia unità split)

* In caso di modelli multisplit, si veda il manuale in dotazione all'unità esterna.

NOTA

- In caso di configurazione multisplit, non è possibile utilizzare il test di funzionamento.

Si vedano anche i manuali d'installazione in dotazione all'unità interna ed all'unità esterna.

- Assicurarsi che il collegamento elettrico dell'unità interna e dell'unità esterna sia stato completato.
- Controllare che il coperchio del quadro elettrico dell'unità interna e quello dell'unità esterna siano chiusi.
- Dopo aver completato la posa delle tubazioni del refrigerante, delle tubazioni dello scarico e i collegamenti elettrici, pulire l'interno dell'unità interna ed il pannello decorativo.
- Eseguire il test di funzionamento in base alla seguente procedura.

NOTA

- Premendo uno dei pulsanti di funzionamento, la retroilluminazione resterà accesa per circa 30 secondi.
- Premere i pulsanti solo quando è accesa la retroilluminazione. Tuttavia, quando la retroilluminazione non è accesa è possibile azionare il pulsante Attivato/Disattivato.

8-1 Ricordarsi di inserire l'alimentazione almeno 6 ore prima di iniziare il test di funzionamento per proteggere il compressore.

⚠ ATTENZIONE

Assicurarsi che il pannello esterno e il coperchio delle tubazioni siano chiusi prima di avviare il funzionamento (pericolo di elettrocuzione).

8-2 Verificare che le valvole di arresto sia del liquido che del gas siano aperte.

NOTA

Dopo aver eseguito lo spurgo dell'aria mediante pompa a vuoto, la pressione del refrigerante potrebbe non salire, nonostante la valvola di arresto sia aperta. Questo succede perché il sistema refrigerante dell'unità esterna è bloccato dalla valvola di espansione elettrica o simili. Il funzionamento non presenta problemi.

8-3 Impostare il modo funzionamento su raffreddamento mediante il pulsante selettore Modo funzionamento.

8-4 Tenere premuto il pulsante Annulla per minimo 4 secondi. Viene visualizzato il menu Impostazioni di Servizio.

<Schermata di base>

8-3
8-4

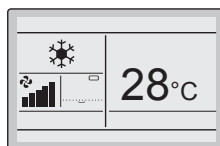

Tenere premuto il pulsante Annulla per minimo 4 secondi mentre la retroilluminazione è accesa.

>Impostazioni di servizio<

8-5 Selezionare **Test di funzionamento** e premere il pulsante Menu/Invio. Il sistema torna alla schermata di base e appare la scritta "Test Operation".

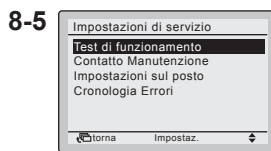

Premere il pulsante Menu/Invio.

8-6 Premere il pulsante Attivato/Disattivato entro circa 10 secondi. Il test di funzionamento ha inizio. Verificare le condizioni di funzionamento per 3 minuti.

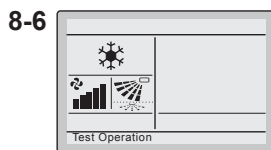

Premere il pulsante Attivato/Disattivato (entro 10 secondi).

NOTA

Il test di funzionamento può anche essere avviato eseguendo per primo il punto 8-6 e quindi il punto 8-5.

8-7 Premere il pulsante Menu/Invio dalla schermata di base. Viene visualizzato il Menu principale.

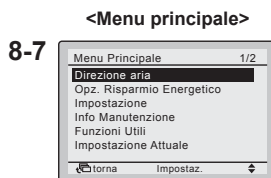

Premere il pulsante Menu/Invio.

8-8 Selezionare **Direzione aria** e premere il pulsante Menu/Invio.



Modificare la direzione del flusso d'aria usando i pulsanti ▲▼ (Su/Giù).

8-9 Premere i pulsanti ▲▼ per selezionare la direzione aria desiderata e premere il pulsante Menu/Invio. Il sistema torna alla schermata di base.



Premere il pulsante Menu/Invio.

8-10 Tener premuto per minimo 4 secondi il pulsante Annulla nella schermata di base. Viene visualizzato il menu Impostazioni di Servizio.

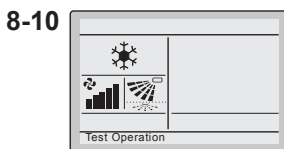

Tenere premuto il pulsante Annulla per minimo 4 secondi mentre la retroilluminazione è accesa.

<Menu Impostazioni di Servizio>

8-11 Selezionare **Test di funzionamento** nel menu Impostazioni di servizio, quindi premere il pulsante Menu/Invio. Il sistema torna alla schermata di base e diventa possibile il funzionamento normale.

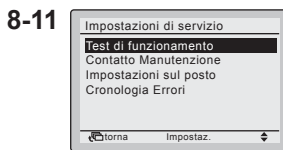

Premere il pulsante Menu/Invio.

<Schermata di base>

8-12 Verificare le funzioni in base alla Guida di consultazione per l'utente.

8-13 Se il pannello decorativo non è stato installato, spegnere l'alimentazione alla fine del test di funzionamento.

NOTA

Il test di funzionamento terminerà automaticamente dopo 30 minuti.

⚠ ATTENZIONE

- Se i lavori interni non sono stati completati entro la fine del test di funzionamento, spiegare al cliente che non deve usare l'unità prima del completamento dei lavori interni al fine di proteggere l'unità interna.
- (Se dovesse essere utilizzata, l'unità interna potrebbe essere contaminata con materiali staccatisi da vernici o adesivi usati durante i lavori interni e si potrebbero verificare schizzi o fuoriuscite d'acqua).

⚠ ATTENZIONE

- In caso di impossibilità di fare funzionare l'unità a causa di un difetto, vedere **Metodo diagnosi dei difetti**.
- Una volta terminato il test di funzionamento, controllare che non sia visualizzato lo storico dei codici errore nella schermata Info Manutenzione in base alla procedura che segue.

8-14 Premere il pulsante Menu/Invio dalla schermata di base. Viene visualizzato il Menu principale.

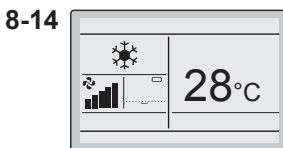

Premere il pulsante Menu/Invio.

<Menu principale>

8-15 Selezionare **Info Manutenzione** e premere il pulsante Menu/Invio.

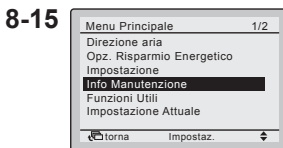

Premere il pulsante Menu/Invio.

8-16 Viene visualizzata la schermata Info Manutenzione. Verificare che l'ultimo codice errore non sia visualizzato sullo schermo.

8-17 Se è visualizzato l'ultimo codice errore, eseguire una diagnosi dei difetti facendo riferimento alla "Lista dei codici errore" sul manuale d'installazione dell'unità interna. Una volta terminata la diagnosi dei difetti, tenere premuto il pulsante Attivato/Disattivato per almeno 4 secondi sulla schermata "Info Manutenzione", per cancellare lo storico dei codici errore.

8-16
8-17

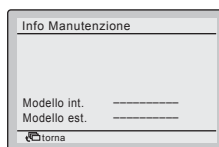

Tenere premuto il pulsante Attivato/Disattivato per minimo 4 secondi.

NOTA

Se non viene visualizzato alcun codice errore quando si segue questa procedura, il sistema ha completato il test di funzionamento normalmente.

Metodo diagnosi dei difetti

- Se l'interfaccia utente visualizza una voce qualsiasi della tabella seguente, verificare i dettagli nella tabella.
- Se si verifica un errore, viene visualizzato "▲". Eseguire l'analisi dei guasti consultando la "Lista dei codici errore" sul manuale d'installazione dell'unità interna. Per visualizzare la schermata con lo Storico Errori RC, fare riferimento a ["9. Procedura di controllo dello Storico Errori"](#).

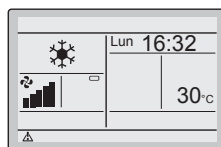

Display interfaccia utente	Descrizione
Nessuna visualizzazione	<ul style="list-style-type: none"> • Blackout, errore voltaggio alimentazione o fase aperta • Collegamento elettrico errato (tra unità esterna ed interna) • Guasto assemblaggio scheda interna • Sconnessione dei collegamenti elettrici dell'interfaccia utente • Guasto dell'interfaccia utente • Fusibile bruciato (unità esterna)
Viene visualizzato il messaggio "Controllo collegamento. Attendere Prego."*	<ul style="list-style-type: none"> • Guasto assemblaggio scheda interna • Collegamento elettrico errato (tra unità esterna ed interna)

* Anche se il messaggio "Controllo collegamento. Attendere Prego." viene visualizzato per 180 secondi al massimo dopo l'accensione, questo non significa che è presente un guasto. (Appurare dopo 180 secondi se viene visualizzato il codice errore "U5").

9. Procedura di controllo dello Storico Errori

9-1 Tener premuto per minimo 4 secondi il pulsante Annulla nella schermata di base. Viene visualizzato il menu Impostazioni di Servizio.

<Schermata di base>

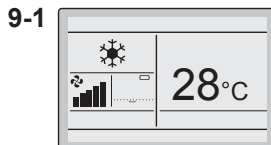

Tenere premuto il pulsante Annulla per minimo 4 secondi mentre la retroilluminazione è accesa.



<Impostazioni di servizio>

9-2 Selezionare **Cronologia Errori** e premere il pulsante Menu/Invio. Appare il menu Cronologia Errori.

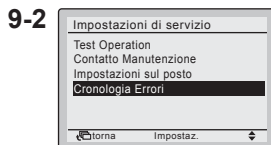

Premere il pulsante Menu/Invio.



9-3 Selezionare **RC Cronologia errore** e premere il pulsante Menu/Invio. I codici errore possono essere verificati nella schermata RC Cronologia errore.

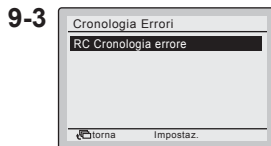

Premere il pulsante Menu/Invio.



9-4 Nella schermata RC Cronologia errore vengono visualizzate nell'ordine le ultime 10 voci.

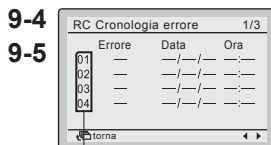

9-5

Ultimo rilevamento

10. Metodo di registrazione delle informazioni relative al Contatto Manutenzione

- Registrazione delle informazioni relative al contatto per l'assistenza.

<Schermata di base>

- 10-1** Tener premuto per minimo 4 secondi il pulsante Annulla nella schermata di base. Viene visualizzato il menu Impostazioni di Servizio.

10-1

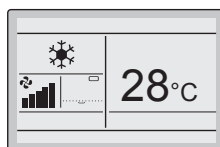

Tenere premuto il pulsante Annulla per minimo 4 secondi mentre la retroilluminazione è accesa.

<Impostazioni di servizio>

- 10-2** Selezionare **Contatto Manutenzione** e premere il pulsante Menu/Invio. Viene visualizzata la schermata "Contatto Manutenzione".

10-2

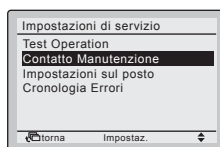

Premere il pulsante Menu/Invio.

- 10-3** Selezionare **Contatto Manutenzione** e premere il pulsante Menu/Invio.

10-3

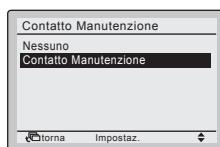

Premere il pulsante Menu/Invio.

- 10-4** Inserire il numero di telefono usando i pulsanti ▲▼ (Su/Giù). Inserire il numero da sinistra verso destra, gli spazi vuoti devono essere lasciati come " - ".

10-4

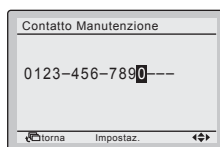

10-5



Premere il pulsante Menu/Invio.

- 10-5** Premere il pulsante Menu/Invio. Viene visualizzata la schermata di conferma delle impostazioni.

- 10-6** Selezionare **Si** e premere il pulsante Menu/Invio. Le impostazioni vengono salvate e torna ad essere visualizzato il menu Impostazioni di servizio.

10-6

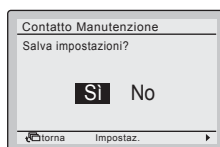

Premere il pulsante Menu/Invio.

<Impostazioni di servizio>

- 10-7** Premere il pulsante Annulla una volta. Il sistema torna alla schermata di base.

11. Conferma dei dettagli registrati

11-1 Premere il pulsante Menu/Invio dalla schermata di base. Viene visualizzato il Menu principale.

<Schermata di base>

11-1

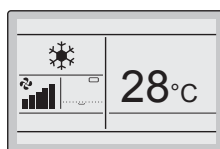

Premere il pulsante Menu/Invio.



11-2 Selezionare **Info Manutenzione** e premere il pulsante Menu/Invio. Viene visualizzata la schermata "Info Manutenzione".

11-2

<Menu principale>

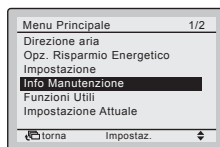

Premere il pulsante Menu/Invio.



11-3 Verificare che le informazioni dei contatti siano inserite correttamente.

11-3



Vengono visualizzati i dettagli registrati.

11-4 Premere il pulsante Annulla due volte. Il sistema torna alla schermata di base.

12. Ora e Calendario

12-1 Premere il pulsante Menu/Invio dalla schermata di base. Viene visualizzato il Menu principale.

12-1

<Schermata di base>

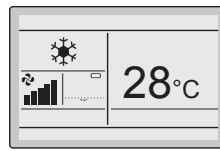

Premere il pulsante Menu/Invio.

12-2 Selezionare **Ora & Calendario** e premere il pulsante Menu/Invio. Viene visualizzato il menu "Ora & Calendario".

12-2

<Menu principale>

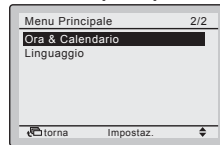

Premere il pulsante Menu/Invio.

12-3 Selezionare **Data & Ora** e premere il pulsante Menu/Invio. Viene visualizzata la schermata "Data & Ora".

12-3

Ora & Calendario

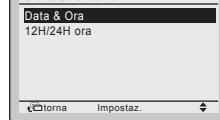

Premere il pulsante Menu/Invio.

12-4 Selezionare le voci "Anno", "Mese", "Giorno" e l'ora usando i pulsanti ◀▶ (Sinistra/Destra) e modificare il valore utilizzando i pulsanti ▲▼ (Su/Giù). Se si premono premuti i pulsanti, i valori si modificano continuamente.

12-4

Data & Ora

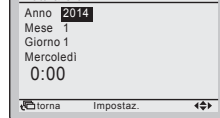

Premere il pulsante Menu/Invio.

12-5 Premere il pulsante Menu/Invio. Viene visualizzata la schermata di conferma.

12-5

NOTA

Il giorno della settimana viene impostato automaticamente.

12-6 Selezionare **Si** e premere il pulsante Menu/Invio. Le impostazioni vengono confermate e torna ad essere visualizzata la schermata di base.

12-6

Data & Ora

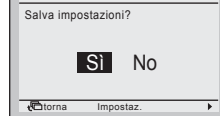

Premere il pulsante Menu/Invio.

<Schermata di base>

NOTA

Se un blackout dura più di 48 ore, l'ora viene resettata e deve essere regolata di nuovo.

13. Linguaggio

13-1 Premere il pulsante Menu/Invio dalla schermata di base. Viene visualizzato il Menu principale.

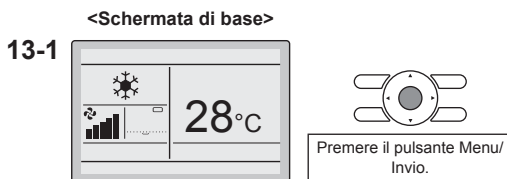

13-2 Selezionare **Linguaggio** e premere il pulsante Menu/Invio. Viene visualizzata la schermata "Linguaggio".

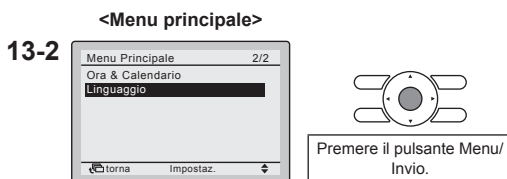

13-3 Premere i pulsanti ▲▼ (Su/Giù) per selezionare il linguaggio desiderato e premere il pulsante Menu/Invio. Le impostazioni vengono confermate e torna ad essere visualizzata la schermata di base.

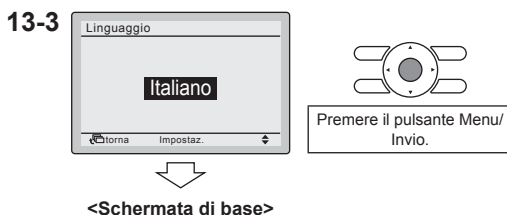

I linguaggi visibili dipendono dal pacchetto di linguaggi installato. Per impostazione predefinita, è installato il primo pacchetto di linguaggi. Per installare un altro pacchetto di linguaggi, è necessario caricare un file di aggiornamento. Per ulteriori informazioni sul caricamento del file di aggiornamento, vedere ["17. File di aggiornamento con Updater"](#) a pagina 30.

Pacchetto linguaggi 1	Pacchetto linguaggi 2	Pacchetto linguaggi 3
7 Linguaggi	7 Linguaggi	7 Linguaggi
1) EN Inglese	1) EN Inglese	1) EN Inglese
2) DE Tedesco	2) CZ Ceco	2) RU Russo
3) FR Francese	3) HR Croato	3) EL Greco
4) IT Italiano	4) HU Ungherese	4) TR Turco
5) ES Spagnolo	5) SL Sloveno	5) PL Polacco
6) PT Portoghese	6) RO Rumeno	6) SR Serbo
7) NL Olandese	7) BG Bulgaro	7) SK Slovacco

14. Comandi inibiti

- Limitazione del numero di pulsanti azionabili.

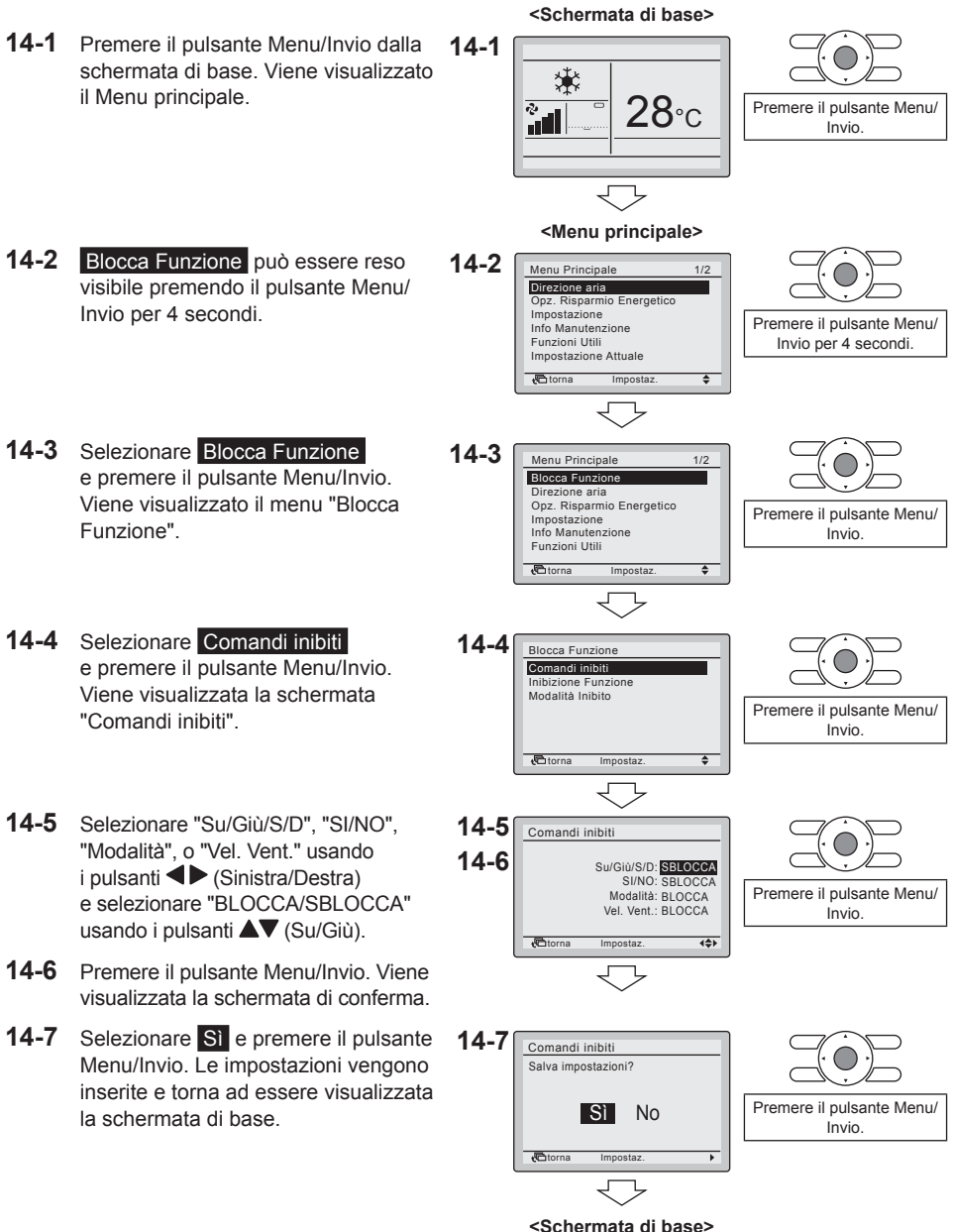

15. Inibizione Funzione

- Limitazione del numero di funzioni azionabili.

15-1 Premere il pulsante Menu/Invio dalla schermata di base. Viene visualizzato il Menu principale.

<Schermata di base>

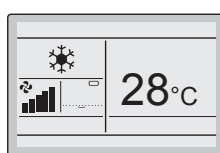

Premere il pulsante Menu/Invio.

15-2 **Blocca Funzione** può essere reso visibile premendo il pulsante Menu/Invio per 4 secondi.

<Menu principale>

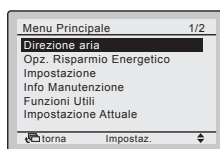

Premere il pulsante Menu/Invio per 4 secondi.

15-3 Selezionare **Blocca Funzione** e premere il pulsante Menu/Invio. Viene visualizzato il menu "Blocca Funzione".

15-3

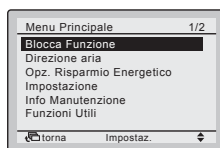

Premere il pulsante Menu/Invio.

15-4 Selezionare **Inibizione Funzione** e premere il pulsante Menu/Invio. Viene visualizzata la schermata "Inibizione Funzione".

15-4

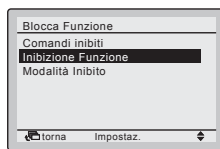

Premere il pulsante Menu/Invio.

15-5 Selezionare la funzione desiderata usando i pulsanti ◀▶ (Sinistra/Destra) e selezionare "SBLOCCA" usando i pulsanti ▲▼ (Su/Giù).

15-5



Premere il pulsante Menu/Invio.

15-6 Premere il pulsante Menu/Invio. Viene visualizzata la schermata di conferma.

15-6



15-7 Selezionare **SI** e premere il pulsante Menu/Invio. Le impostazioni vengono inserite e torna ad essere visualizzata la schermata di base.

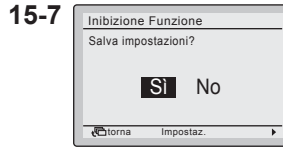

Premere il pulsante Menu/Invio.

↓
<Schermata di base>

NOTA

- Se una funzione è inibita, verrà visualizzata l'icona accanto alla funzione.

16. Modo Inibizione

- Limitazione del numero di modi azionabili.

16-1 Premere il pulsante Menu/Invio dalla schermata di base. Viene visualizzato il Menu principale.

<Schermata di base>

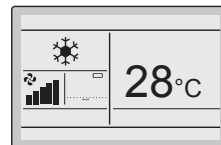

Premere il pulsante Menu/Invio.



<Menu principale>

16-2 **Blocca Funzione** può essere reso visibile premendo il pulsante Menu/Invio per 4 secondi.

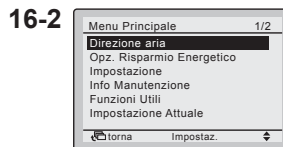

Premere il pulsante Menu/Invio per 4 secondi.



16-3 Selezionare **Blocca Funzione** e premere il pulsante Menu/Invio. Viene visualizzato il menu "Blocca Funzione".

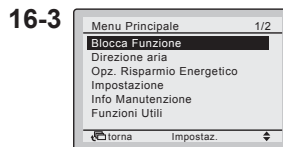

Premere il pulsante Menu/Invio.



16-4 Selezionare **Modalità Inibito** e premere il pulsante Menu/Invio. Viene visualizzata la schermata "Modalità Inibito".

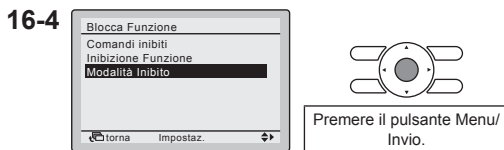

16-5 Selezionare "Ventilaz.", "Fred", "Cald", "Auto" o "Deumidif." usando i pulsanti ◀▶ (Sinistra/Destra) e selezionare "Abilita/Disabilita" per il modo selezionato usando i pulsanti ▲▼ (Su/Giù).

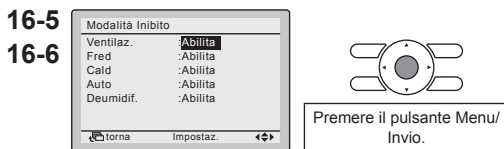

16-6 Premere il pulsante Menu/Invio. Viene visualizzata la schermata di conferma.

16-7 Selezionare **SI** e premere il pulsante Menu/Invio. Le impostazioni vengono confermate e torna ad essere visualizzata la schermata di base.

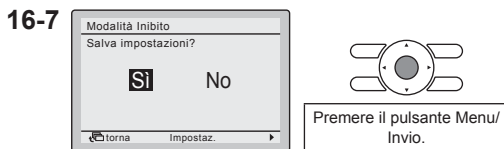

<Schermata di base>

NOTA

- Se il modo attivo attualmente è bloccato, questo modo sarà ancora attivo al momento di tornare alla schermata di base. Solo se si modifica il modo, allora il modo disabilitato non sarà più disponibile. Se sono bloccati tutti i modi, non è possibile passare ad un modo diverso dal modo attivo in quel momento.

17. File di aggiornamento con Updater

- Il software dell'apparecchio BRC073A1 per impostazione predefinita include il pacchetto linguaggi 1.
- È possibile installare altri pacchetti di linguaggi con l'opzione "cavo USB per PC" (EKPCCAB3) + il software Updater.
- Requisiti preliminari:
 - Software Updater: contattare il rivenditore di zona per la versione corretta.
 - Il "cavo USB per PC" EKPCCAB3 o versione superiore include un fascio cavi e i cavi 4P344073-1- e 4PW64322-1A (sono entrambi necessari durante l'installazione).

Istruzioni d'installazione:

1. Accertarsi che l'unità interna sia DISATTIVATA.
2. Collegare i cavi.
Vedere la figura sotto per la modalità di connessione dei cavi.
3. Accendere l'unità interna.
4. Avviare l'updater sul PC.
5. Andare nella finestra "Selezione procedura di aggiornamento". Verrà rilevato automaticamente il software dell'interfaccia utente.
6. Digitare il nome modello "BRC" nel riquadro del filtro e selezionare il pacchetto di linguaggi desiderato.
7. Seguire le istruzioni a video (è inoltre necessario, durante l'installazione, il cavo 4P344073-1).

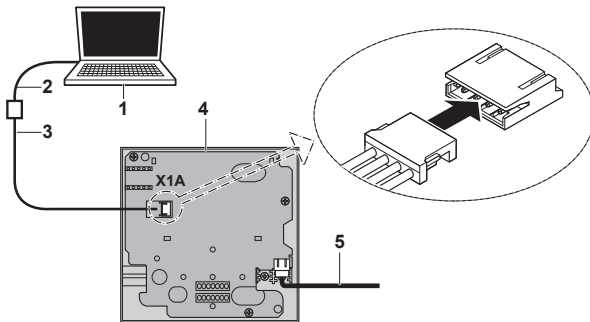

- 1) PC con Updater
- 2) Cavo USB del PC
- 3) Cavo 4PW64322-1A
- 4) Scheda di interfaccia utente
- 5) All'unità interna S21 (vedere "4. Procedura d'installazione dell'interfaccia utente" a pagina 5)

Per ulteriori informazioni sui linguaggi disponibili, vedere ["13. Linguaggio" a pagina 25.](#)

ERC

Copyright 2014 Daikin

DAIKIN EUROPE N.V.

Zandvoordestraat 300, B-8400 Oostende, Belgium

4P392225-1 2014.11