

Kit veicolare Nokia CK-300

Manuale di installazione e uso

DICHIARAZIONE DI CONFORMITÀ

Con la presente, NOKIA CORPORATION dichiara che il prodotto Nokia HF-21W è conforme ai requisiti essenziali ed alle altre disposizioni pertinenti stabilite dalla direttiva 1999/5/CE. Questo prodotto è conforme ai limiti definiti nella Direttiva 2004/104/CE (che modifica la Direttiva 72/245/EEC), Allegato I, paragrafi 6.5, 6.6, 6.8 e 6.9. È possibile consultare una copia della Dichiarazione di conformità al seguente indirizzo Internet http://www.nokia.com/phones/declaration_of_conformity/.

CE 0434

© 2008 Nokia. Tutti i diritti sono riservati.

Il contenuto del presente documento, o parte di esso, non potrà essere riprodotto, trasferito, distribuito o memorizzato in qualsiasi forma senza il permesso scritto di Nokia.

Nokia, Nokia Connecting People e Navi sono marchi o marchi registrati di Nokia Corporation. Altri nomi di prodotti e società citati nel presente documento possono essere marchi o marchi registrati dei rispettivi proprietari.

Bluetooth is a registered trademark of Bluetooth SIG, Inc.

Nokia adotta una politica di continuo sviluppo. Nokia si riserva il diritto di effettuare modifiche e miglioramenti a qualsiasi prodotto descritto nel presente documento senza previo preavviso.

In nessuna circostanza Nokia sarà ritenuta responsabile di eventuali perdite di dati o di guadagni o di qualsiasi danno speciale, incidentale, consequenziale o indiretto in qualunque modo causato.

Il contenuto di questo documento viene fornito "così com'è". Fatta eccezione per quanto previsto dalla legge in vigore, non è avanzata alcuna garanzia, implicita o esplicita, tra cui, ma non limitatamente a, garanzie implicite di commerciabilità e idoneità per un fine particolare, in relazione all'accuratezza, all'affidabilità o al contenuto del presente documento. Nokia si riserva il diritto di modificare questo documento o di ritirarlo in qualsiasi momento senza preavviso.

La disponibilità di prodotti particolari può variare a seconda dei paesi. Per informazioni, contattare il rivenditore Nokia più vicino.

Controlli sull'esportazione

In questo dispositivo sono inclusi articoli, tecnologia o software soggetti alle normative relative all'esportazione degli Stati Uniti e di altri paesi. È vietata qualsiasi deroga a tali normative.

9202247 / Edizione 1 IT

Indice

Informazioni sulla sicurezza	4	Regolazione del volume durante una chiamata.....	19
Uso di base	5	Disattivazione o riattivazione del microfono	20
Installazione.....	5	Passaggio di una chiamata dal kit veicolare al telefono cellulare compatibile e viceversa....	20
Dispositivo di input.....	6	Collegamento di un telefono cellulare.....	20
Uso senza CarMenu	6	Ascolto della musica.....	20
Tasto per la chiamata a riconoscimento vocale.....	6	4. Risoluzione dei problemi....	21
Tasto Mute.....	6	Problemi di collegamento	21
Tasto di selezione della modalità ..	6	Problemi di audio	21
Tasto di chiamata.....	7	Altri problemi.....	23
Tasto di fine chiamata	7	5. Installazione	24
Tasto Nokia Navi	7	Informazioni sulla sicurezza.....	24
Uso con CarMenu	7	Opzioni di collegamento.....	25
Installazione di CarMenu.....	8	Collegamento tramite tecnologia senza fili Bluetooth....	26
Uso di CarMenu con il dispositivo di input.....	9	Collegamento tramite cavo.....	26
Caricamento del telefono cellulare collegato.....	12	Integrazione con un sistema autoradio.....	26
1. Introduzione	13	Installazione del kit veicolare	33
2. Operazioni preliminari	14	Unità vivavoce HF-21W	34
Componenti.....	14	Dispositivo di input CU-10.....	35
Accensione e spegnimento del kit veicolare.....	15	Microfono MP-2.....	36
Accensione.....	15	Cavo di connettività CA-113CU ..	36
Spegnimento	15	Cavo di sistema CA-139	37
Associazione e collegamento di un telefono cellulare	15	Supporto veicolare.....	37
Tecnologia senza fili Bluetooth....	15	Accessori opzionali	38
Collegamento del lettore musicale compatibile al kit veicolare	18	Accoppiatore di antenna e antenna esterna	38
3. Uso senza CarMenu.....	19	Verifica del funzionamento del kit veicolare.....	38
Rispondere a una chiamata.....	19	Precauzioni e manutenzione..	39
Chiusura di una chiamata.....	19	Ulteriori informazioni sulla sicurezza.....	40
Effettuazione di una chiamata.....	19		
Ricomposizione dell'ultimo numero selezionato.....	19		
Chiamata a riconoscimento vocale	19		

Informazioni sulla sicurezza

Leggere le semplici indicazioni di seguito riportate. Il mancato rispetto di tali norme può essere pericoloso o illegale. Leggere la versione integrale del manuale d'uso per ulteriori informazioni.

Il dispositivo e i relativi accessori potrebbero contenere parti molto piccole. Tenere il dispositivo e i relativi accessori lontani dalla portata dei bambini.



ACCENSIONE IN AMBIENTI SICURI

Non accendere il dispositivo quando è vietato l'uso di telefoni senza fili o quando può causare interferenze o situazioni di pericolo.



SICUREZZA STRADALE PER PRIMA COSA

Rispettare tutte le leggi locali per la sicurezza stradale. Durante la guida, le mani devono essere sempre tenute libere per poter condurre il veicolo. La sicurezza stradale deve avere la priorità assoluta durante la guida.



INTERFERENZE

Tutti i dispositivi senza fili possono essere soggetti a interferenze che potrebbero influire sulle prestazioni dell'apparecchio.



SPENGERE DURANTE IL RIFORNIMENTO DI CARBURANTE

Non usare il dispositivo nelle stazioni di servizio. Non usare il dispositivo in prossimità di combustibili o prodotti chimici.



SPENGERE IN PROSSIMITÀ DI MATERIALI ESPLOSIVI

Rispettare tutte le restrizioni. Non usare il dispositivo in luoghi in cui sono in corso operazioni che prevedono l'uso di materiali esplosivi.



SERVIZIO QUALIFICATO

Soltanto il personale qualificato può installare o eseguire interventi di assistenza tecnica su questo prodotto.



ACCESSORI

Utilizzare esclusivamente accessori approvati. Non collegare prodotti incompatibili.



COLLEGAMENTO AD ALTRI DISPOSITIVI

Quando si effettua il collegamento a qualunque altro dispositivo, leggere il relativo manuale d'uso per informazioni dettagliate sulla sicurezza. Non collegare prodotti incompatibili.

Uso di base

Grazie per aver scelto il kit veicolare Nokia CK-300. Il kit veicolare consente di effettuare e ricevere comodamente a mani libere le chiamate e di ascoltare la musica memorizzata sul telefono cellulare attraverso il sistema autoradio.

Questo capitolo descrive le principali funzionalità del kit veicolare. Per maggiori informazioni, fare riferimento alle rispettive sezioni contenute in questo manuale d'uso.

■ Installazione

1. Il kit veicolare deve essere installato da tecnici qualificati utilizzando gli accessori originali Nokia inclusi nella confezione di vendita. Per le istruzioni, vedere "Installazione", p. 24.
2. Se si desidera utilizzare il kit veicolare attraverso un'interfaccia utente ottimizzata per l'uso in automobile, scaricare l'applicazione CarMenu dalla pagina del prodotto sul sito www.nokia.com oppure sul sito Nokia locale e installare l'applicazione sul telefono cellulare compatibile.
3. Collegare il telefono cellulare compatibile al kit veicolare utilizzando la tecnologia senza fili Bluetooth. Per le istruzioni, vedere "Associazione e collegamento di un telefono cellulare", p. 15.

■ Dispositivo di input

1. Tasto per la chiamata a riconoscimento vocale
2. Tasto Mute
3. Tasto di selezione della modalità
4. Tasto di chiamata
5. Tasto di fine chiamata
6. Tasto Nokia Navi™

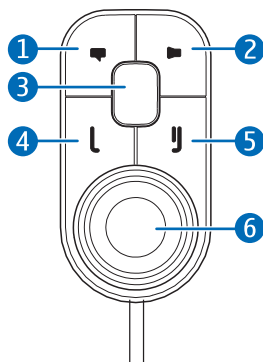

■ Uso senza CarMenu

Il kit veicolare può essere utilizzato con o senza l'applicazione CarMenu. Questa sezione descrive l'uso del dispositivo di input senza l'applicazione CarMenu installata sul telefono cellulare compatibile.

Tasto per la chiamata a riconoscimento vocale

Tenere premuto il tasto per la chiamata a riconoscimento vocale quando non vi è alcuna chiamata in corso per attivare la funzione di chiamata a riconoscimento vocale su un telefono cellulare compatibile.

Tasto Mute

Premere il tasto Mute per passare una chiamata dal kit veicolare al telefono cellulare compatibile e viceversa.

Tenere premuto il tasto Mute per disattivare o riattivare il microfono durante una chiamata.

Tasto di selezione della modalità

Premere il tasto di selezione della modalità per avviare, mettere in pausa o riprendere la riproduzione dei brani quando il lettore musicale del telefono cellulare compatibile è attivo.

Tasto di chiamata

Premere il tasto di chiamata per rispondere ad una chiamata.

Premere due volte il tasto di chiamata per rielezionare l'ultimo numero chiamato.

Tasto di fine chiamata

Premere il tasto di fine chiamata per terminare la chiamata attiva o rifiutare una chiamata in arrivo.

Tasto Nokia Navi

Tenere premuto il tasto Nokia Navi per fare quanto segue:

- Accendere o spegnere il kit veicolare quando il cavo per il rilevamento dell'accensione non è collegato
- Collegare il kit veicolare a un telefono cellulare associato (tenere premuto il tasto Nokia Navi per circa 1 secondo)

Ruotare il tasto Nokia Navi per fare quanto segue:

- Regolare il volume durante una chiamata
- Passare al brano precedente o successivo della playlist, dell'artista o dell'album selezionato quando viene riprodotto o messo in pausa un brano

■ Uso con CarMenu

Se si desidera utilizzare il kit veicolare attraverso un'interfaccia utente ottimizzata per l'uso in automobile, scaricare l'applicazione CarMenu dalla pagina del prodotto sul sito www.nokia.com oppure sul sito Nokia locale e installare l'applicazione sul telefono cellulare compatibile.

Leggere inoltre il manuale d'uso dell'applicazione CarMenu contenuto nel CD-ROM.

Se installata sul telefono cellulare compatibile, è possibile utilizzare l'applicazione Nokia Maps con CarMenu.

Installazione di CarMenu

Per l'installazione, potrebbe essere necessario disporre dei privilegi di amministratore per il PC. Inoltre, è necessario quanto segue:

- Un telefono cellulare compatibile basato su Series 60 versione 3.0 (o successiva). Il telefono cellulare compatibile deve supportare la specifica e i profili Bluetooth descritti nel manuale di installazione e uso.
- Una connessione Internet dal PC o dal telefono cellulare compatibile. Rivolgersi al proprio operatore di rete per informazioni sulle tariffe della trasmissione dati.
- Tre megabyte di memoria libera sul telefono cellulare compatibile
- Un cavo USB fornito con il telefono cellulare compatibile
- Un PC compatibile con il sistema operativo Windows XP o Windows Vista

Per installare CarMenu sul telefono cellulare compatibile, fare quanto segue:

1. Se si desidera installare CarMenu su una memory card compatibile utilizzata nel telefono cellulare compatibile, inserire la memory card nel telefono cellulare.
2. Se si utilizza il PC per la connessione Internet, inserire il CD-ROM fornito nell'unità CD-ROM (o nell'unità DVD compatibile) del PC e selezionare l'opzione di download di CarMenu nel programma che si avvia automaticamente (se in Windows è attivata l'opzione di esecuzione automatica del CD-ROM). Seguire le istruzioni visualizzate per scaricare il file d'installazione di CarMenu dal sito web di Nokia al PC e copiare il file dal PC al telefono cellulare compatibile o alla memory card inserita nel telefono cellulare. Il file può essere scaricato anche dalla pagina del prodotto sul sito www.nokia.com o sul sito Nokia locale senza bisogno di usare il CD-ROM.

Se per la connessione Internet si utilizza il browser web del telefono cellulare compatibile, scaricare il file d'installazione di CarMenu dalla pagina del prodotto sul sito www.nokia.com o sul sito Nokia

locale al telefono cellulare compatibile o alla memory card inserita nel telefono cellulare.

3. Avviare l'installazione come descritto nel manuale d'uso del telefono cellulare compatibile e seguire le istruzioni visualizzate nel programma d'installazione.
4. Per avviare l'applicazione CarMenu, accendere il kit veicolare.

Uso di CarMenu con il dispositivo di input

Tasto per la chiamata a riconoscimento vocale

Tenere premuto il tasto per la chiamata a riconoscimento vocale quando non vi è alcuna chiamata in corso per attivare la funzione di chiamata a riconoscimento vocale su un telefono cellulare compatibile.

In Nokia Maps, se si preme il tasto per la chiamata a riconoscimento vocale viene attivata la stessa funzione disponibile premendo il tasto 4 sul telefono cellulare compatibile. Se è attiva la funzione di navigazione, vengono ripetute le ultime istruzioni vocali.

Tasto Mute

Premere il tasto Mute per fare quanto segue:

- Passare una chiamata dal kit veicolare al telefono cellulare compatibile e viceversa
- Disattivare il volume del kit veicolare quando non vi sono chiamate in corso

Tenere premuto il tasto Mute per disattivare o riattivare il microfono durante una chiamata.

Tasto di selezione della modalità

Premere il tasto di selezione della modalità per fare quanto segue:

- Passare dalla modalità lettore musicale alla modalità telefono cellulare e all'applicazione Nokia Maps (se in esecuzione)
- Tornare alla schermata principale della modalità corrente

Tenere premuto il tasto di selezione della modalità per tornare alla schermata principale della modalità telefono cellulare da qualsiasi modalità.

Tasto di chiamata

Nella modalità telefono cellulare, premere il tasto di chiamata per fare quanto segue:

- Rispondere a una chiamata
- Passare da una chiamata attiva ad una chiamata in attesa
- Visualizzare l'elenco degli ultimi numeri chiamati nella schermata principale

Nella modalità telefono cellulare, premere due volte il tasto di chiamata per riselectare l'ultimo numero chiamato nella schermata principale.

Nella modalità lettore musicale, premere il tasto di chiamata per fare quanto segue:

- Riprodurre il brano visualizzato sul telefono cellulare compatibile oppure mettere in pausa o riprendere la riproduzione
- Riprodurre tutti i brani della playlist, dell'artista o dell'album selezionato a partire dal primo brano

In Nokia Maps, se si preme il tasto di chiamata viene attivata la stessa funzione disponibile premendo il tasto di selezione sinistro sul telefono cellulare compatibile.

Tasto di fine chiamata

Premere il tasto di fine chiamata per fare quanto segue:

- Terminare la chiamata attiva o rifiutare una chiamata
- Cancellare una nota di agenda dal display
- Tornare alla schermata o al livello di menu precedente
- Cancellare un carattere durante l'immissione di testo o numeri
- Interrompere la riproduzione del brano visualizzato nella schermata principale della modalità lettore musicale
- In Nokia Maps, se si preme il tasto di fine chiamata viene attivata la stessa funzione disponibile premendo il tasto di selezione destro sul telefono cellulare compatibile

Tenere premuto il tasto di fine chiamata per uscire dalla schermata principale della modalità corrente.

Tasto Nokia Navi

Premere il tasto Nokia Navi per fare quanto segue:

- Rispondere ad una chiamata in arrivo
- Attivare la funzione visualizzata nella parte inferiore del display, selezionare una voce (ad esempio, un'opzione di menu) oppure cancellare una nota di agenda dal display
- In Nokia Maps, se si preme il tasto Nokia Navi viene attivata la stessa funzione disponibile premendo il tasto di selezione centrale oppure premendo al centro il tasto di spostamento sul telefono cellulare compatibile

Tenere premuto il tasto Nokia Navi per fare quanto segue:

- Accendere o spegnere il kit veicolare quando il cavo per il rilevamento dell'accensione non è collegato
- Collegare il kit veicolare a un telefono cellulare associato (tenere premuto il tasto Nokia Navi per circa 1 secondo)

Ruotare il tasto Nokia Navi in una direzione qualsiasi per fare quanto segue:

- Scorrere fino a una voce (ad esempio, un'opzione di menu) oppure scorrere un elenco
- Regolare il volume durante una chiamata
- Nella modalità lettore musicale, passare al brano precedente o successivo della playlist, dell'artista o dell'album selezionato quando viene riprodotto o messo in pausa un brano
- In Nokia Maps, se si ruota il tasto Nokia Navi viene attivata la stessa funzione disponibile premendo il tasto di spostamento verso l'alto o verso il basso sul telefono cellulare compatibile

Ruotare il tasto Nokia Navi verso sinistra nella schermata principale per immettere un numero telefonico o utilizzare la funzione di chiamata rapida.

Ruotare il tasto Nokia Navi verso destra nella schermata principale per cercare i nominativi nella *Rubrica*.

■ Caricamento del telefono cellulare collegato

Per caricare la batteria del telefono cellulare Nokia compatibile mentre si utilizza il kit veicolare, collegare il telefono cellulare al kit veicolare utilizzando il cavo di connettività CA-113CU.

1. Introduzione

Il kit veicolare Nokia CK-300 consente di gestire comodamente le chiamate a mani libere e ascoltare i brani musicali memorizzati su un telefono cellulare compatibile. È possibile controllare il kit veicolare utilizzando il dispositivo di input esterno.

Se si dispone di un telefono cellulare basato sulla piattaforma software Serie 60 versione 3.0 (o superiore), è possibile installare l'applicazione CarMenu sul telefono cellulare compatibile. L'applicazione CarMenu consente di accedere rapidamente a tutti i nominativi e i brani musicali memorizzati sul telefono cellulare compatibile. Può anche essere utilizzata con l'applicazione Nokia Maps (se installata sul telefono cellulare compatibile).

Leggere attentamente questo manuale d'uso. Leggere anche il manuale d'uso del telefono cellulare compatibile, che fornisce informazioni importanti sulla sicurezza e la manutenzione e il manuale d'uso delle applicazioni CarMenu e Nokia Maps. Se con il kit veicolare si usa un lettore musicale separato, leggere anche il manuale d'uso del lettore musicale compatibile.

Visitare il sito www.nokia.com/support o il sito Web Nokia del proprio paese per la versione più recente di questo manuale d'uso, informazioni aggiuntive, download e servizi relativi ai prodotti Nokia.

Alcuni telefoni cellulari potrebbero non supportare tutte le funzioni descritte in questo manuale.

Tenere tutti i componenti fuori dalla portata dei bambini.

2. Operazioni preliminari

■ Componenti

Il kit veicolare è composto dai seguenti elementi:

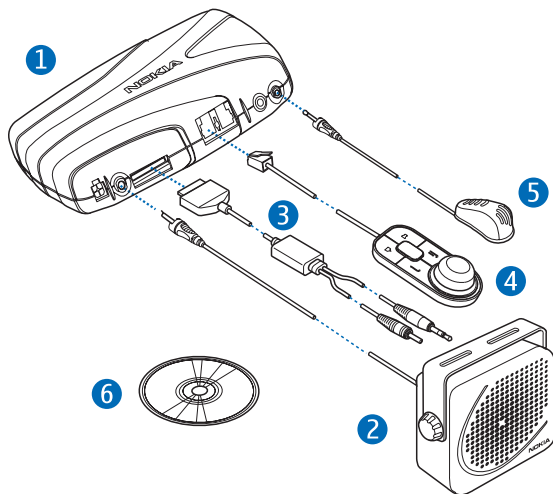

1. Unità vivavoce HF-21W
2. Altoparlante SP-3 (non incluso in tutte le confezioni di vendita)
3. Cavo di connettività CA-113CU. La confezione di vendita potrebbe contenere anche altri cavi di connettività.
4. Dispositivo di input CU-10
5. Microfono MP-2
6. CD-ROM contenente l'applicazione CarMenu e questo manuale d'uso

■ Accensione e spegnimento del kit veicolare

Se non si è sicuri se il cavo per il rilevamento dell'accensione è collegato o no, rivolgersi al tecnico che ha installato il kit veicolare.

Accensione

Se il cavo per il rilevamento dell'accensione è collegato, avviare il motore dell'auto. Quando si accende il kit veicolare, sul telefono cellulare viene avviata l'applicazione CarMenu e l'indicatore luminoso del dispositivo di input si accende.

Se il cavo per il rilevamento dell'accensione non è collegato, tenere premuto il tasto Nokia Navi.

Spegnimento

Se il cavo per il rilevamento dell'accensione è collegato, spegnere il motore dell'auto. Se il motore dell'auto viene spento durante una chiamata, il kit veicolare si spegne al termine della chiamata o quando si scollega il telefono cellulare compatibile dal kit veicolare.

Se il cavo per il rilevamento dell'accensione non è collegato, tenere premuto il tasto Nokia Navi finché l'indicatore luminoso del dispositivo di input non si spegne. Dopo aver spento il motore dell'auto, non lasciare il telefono cellulare compatibile collegato al kit veicolare per evitare che la batteria del veicolo si esaurisca.

■ Associazione e collegamento di un telefono cellulare

Il kit veicolare può essere collegato a un telefono cellulare compatibile tramite la tecnologia senza fili Bluetooth.

Tecnologia senza fili Bluetooth

La tecnologia senza fili Bluetooth consente di collegare dispositivi compatibili senza l'uso di cavi. Con un collegamento tramite tecnologia senza fili Bluetooth, non è necessario che i due dispositivi siano uno di fronte all'altro, ma entrambi devono trovarsi nel raggio di 10 metri di

distanza. Il collegamento può essere soggetto a interferenze dovute a ostacoli quali pareti o altri dispositivi elettronici.

Il kit veicolare è conforme alla specifica Bluetooth 1.2 che supporta i seguenti profili: Handsfree Profile 1.5, Advanced Audio Distribution Profile (A2DP) 1.0 e Audio/Video Remote Control Profile (AVRCP) 1.0. Rivolgersi ai produttori degli altri dispositivi per accertarne la compatibilità con questo kit veicolare.

Potrebbero esserci delle limitazioni relative all'uso della tecnologia Bluetooth in alcuni paesi. Rivolgersi alle autorità locali o al proprio operatore.

Configurazione del collegamento al telefono cellulare compatibile

Per stabilire un collegamento tramite tecnologia senza fili Bluetooth, è necessario che il telefono cellulare compatibile supporti la tecnologia senza fili Bluetooth. Se il telefono cellulare compatibile è collegato al kit veicolare tramite tecnologia senza fili Bluetooth, è possibile, ad esempio, anche tenerlo in borsa mentre si utilizza il kit veicolare. Per caricare la batteria del telefono cellulare Nokia compatibile mentre si utilizza il kit veicolare, collegare il telefono cellulare al kit veicolare mediante il cavo di connettività incluso nella confezione di vendita.

Per associare e collegare il telefono cellulare compatibile al kit veicolare, fare quanto segue:

1. Accendere il telefono cellulare e il kit veicolare (vedere p. 15).
2. Attivare la funzione Bluetooth sul telefono cellulare compatibile e impostare la ricerca dei dispositivi Bluetooth. Vedere il manuale d'uso del telefono cellulare per le istruzioni.
3. Selezionare il kit veicolare dall'elenco dei dispositivi trovati.
4. Immettere il codice di accesso Bluetooth **0000** per associare e collegare il kit veicolare al telefono cellulare compatibile. Alcuni telefoni cellulari potrebbero richiedere di eseguire il collegamento ad associazione avvenuta. Per ulteriori informazioni, vedere il manuale d'uso del telefono cellulare compatibile. È necessario associare il kit veicolare al telefono cellulare compatibile una sola volta.

Se l'associazione ha esito positivo, il kit veicolare emette un segnale acustico forte e viene visualizzato nel menu del telefono cellulare compatibile in cui compaiono tutti i dispositivi Bluetooth associati. Se l'associazione non riesce, il kit veicolare emette un segnale acustico debole. Ritentare l'associazione seguendo attentamente le istruzioni.

È possibile associare il kit veicolare a un massimo di otto telefoni cellulari, ma è possibile effettuare un solo collegamento alla volta.

Il kit veicolare può essere collegato a un telefono cellulare associato solo se quest'ultimo è acceso e ha la funzione Bluetooth attivata.

Collegamento manuale del kit veicolare

Quando si accende il kit veicolare ma non è stato collegato alcun dispositivo, è possibile impostare il kit veicolare affinché cerchi i dispositivi associati.

Per avviare la ricerca, tenere premuto il tasto Nokia Navi per circa 1 secondo. Durante la ricerca, l'indicatore luminoso del dispositivo di input lampeggia. Il kit veicolare cerca prima di collegarsi al telefono cellulare utilizzato più di recente. Se il tentativo non riesce, il kit veicolare cerca allora di collegarsi a uno degli altri dispositivi Bluetooth a cui è stato associato. Il kit veicolare emette un segnale acustico quando si collega al telefono cellulare.

Collegamento automatico del kit veicolare

Il telefono cellulare compatibile associato può essere impostato per collegarsi automaticamente al kit veicolare quando quest'ultimo viene acceso. Per fare questo con i telefoni cellulari Nokia, modificare le impostazioni del telefono cellulare associato nel menu Bluetooth.

Quando viene acceso, per i primi 45 secondi il kit veicolare cerca di collegarsi all'ultimo dispositivo Bluetooth utilizzato. Se il tentativo non riesce, il kit veicolare cerca allora di collegarsi a uno degli altri dispositivi Bluetooth a cui è stato associato.

Scollegamento del kit veicolare

Per scollegare il kit veicolare dal telefono cellulare compatibile, chiudere il collegamento Bluetooth con il kit veicolare dal menu Bluetooth del telefono cellulare compatibile oppure spegnere il kit veicolare.

Non è necessario eliminare l'associazione con il kit veicolare per scollegarlo.

Cancellazione dell'elenco dei dispositivi associati

Il kit veicolare memorizza le informazioni di associazione relative agli ultimi otto dispositivi Bluetooth a cui è stato associato. Per cancellare queste informazioni, spegnere il kit veicolare e tenere premuto il tasto Nokia Navi per 10 secondi. Il kit veicolare emette un segnale acustico.

■ Collegamento del lettore musicale compatibile al kit veicolare

È possibile collegare un lettore musicale compatibile al kit veicolare utilizzando il jack audio da 3,5 mm del cavo di connettività incluso nella confezione di vendita.

3. Uso senza CarMenu

■ Rispondere a una chiamata

Per rispondere a una chiamata, premere **⏏**.

Per rifiutare una chiamata in arrivo, premere **⏏**.

■ Chiusura di una chiamata

Per terminare una chiamata attiva, premere **⏏**.

■ Effettuazione di una chiamata

Per effettuare una chiamata, selezionare il nominativo desiderato nella Rubrica del telefono cellulare compatibile oppure digitare un numero telefonico sul telefono cellulare compatibile, quindi premere **⏏**.

Ricomposizione dell'ultimo numero selezionato

Per richiamare l'ultimo numero selezionato, premere due volte **⏏**.

Chiamata a riconoscimento vocale

È possibile utilizzare i comandi vocali salvati nel telefono cellulare compatibile.

Per attivare la funzione di chiamata a riconoscimento vocale, tenere premuto **⏏** finché non viene emesso un tono. Pronunciare il nome vocale. Il telefono cellulare compatibile riproduce il nome vocale e chiama il corrispondente numero telefonico. Per i dettagli sull'uso della funzione di chiamata a riconoscimento vocale, fare riferimento al manuale d'uso del telefono cellulare compatibile.

■ Regolazione del volume durante una chiamata

Per regolare il volume durante una chiamata o il volume della suoneria, ruotare il tasto Nokia Navi verso sinistra per abbassare il volume o verso destra per alzarlo.

■ Disattivazione o riattivazione del microfono

Per disattivare o riattivare il microfono durante una chiamata, tenere premuto .

■ Passaggio di una chiamata dal kit veicolare al telefono cellulare compatibile e viceversa

Per passare una chiamata dal kit veicolare al telefono cellulare compatibile e viceversa, premere .

■ Collegamento di un telefono cellulare

Per collegare il kit veicolare a un telefono cellulare associato, tenere premuto il tasto Nokia Navi per circa 1 secondo.

■ Ascolto della musica

Per avviare, mettere in pausa o riprendere la riproduzione dei brani musicali quando il lettore musicale del telefono cellulare compatibile è attivo, premere il tasto di selezione della modalità.

Per passare al brano precedente o successivo della playlist, dell'artista o dell'album selezionato quando viene riprodotto o messo in pausa un brano, ruotare il tasto Nokia Navi.

4. Risoluzione dei problemi

■ Problemi di collegamento

Non riesco a collegare il kit veicolare al telefono cellulare compatibile tramite tecnologia senza fili Bluetooth.

- Accertarsi che il kit veicolare sia acceso e associato al telefono cellulare compatibile.
- Controllare che la funzione Bluetooth sia stata attivata sul telefono cellulare compatibile.

Il kit veicolare non stabilisce un collegamento tramite tecnologia senza fili Bluetooth con il telefono cellulare compatibile associato quando accendo il motore dell'auto o il kit veicolare.

- Controllare che la funzione Bluetooth sia stata attivata sul telefono cellulare compatibile.
- Accertarsi che il telefono cellulare compatibile sia impostato per collegarsi automaticamente al kit veicolare quando quest'ultimo viene acceso.

L'autoradio non ha un ingresso stereo o ausiliario.

Chiedere al tecnico che installa il kit veicolare di usare un adattatore che consenta di collegare le uscite stereo del kit veicolare ad un altro ingresso dell'autoradio (ad esempio, il connettore del caricatore CD) per l'audio stereo.

Non riesco ad associare il lettore musicale compatibile al kit veicolare.

Controllare che il codice d'accesso Bluetooth del lettore musicale sia 0000. In caso contrario, cambiare il codice d'accesso in 0000 come indicato nel manuale d'uso del lettore musicale.

■ Problemi di audio

Il chiamante non riesce a sentire la mia voce durante la chiamata.

- Controllare che il microfono del kit veicolare non sia disattivato.

- Verificare che il dispositivo sia collegato correttamente al kit veicolare tramite tecnologia senza fili Bluetooth.

La qualità audio non è buona oppure non riesco a sentire alcun suono.

- Se il kit veicolare è collegato all'autoradio, controllare che il volume dell'autoradio sia impostato correttamente.

L'uscita mono del kit veicolare è progettata per l'utilizzo di un altoparlante e non funziona correttamente quando è collegata a un'autoradio.

- Se il kit veicolare è collegato all'altoparlante, controllare che il volume del kit veicolare sia impostato correttamente.

L'audio del kit veicolare non è stereo.

- Controllare che l'autoradio sia impostata per ricevere l'audio dall'ingresso stereo.
- Controllare che sia stata selezionata la modalità audio corretta sull'autoradio.
- Controllare che il volume dell'autoradio sia impostato correttamente.

La qualità dell'audio del lettore musicale compatibile è simile a quella di una chiamata.

Se si utilizza la funzione di lettore musicale del telefono cellulare compatibile, controllare che il modello di telefono cellulare sia presente nell'elenco dei dispositivi compatibili nell'area di supporto del kit veicolare sul sito www.nokia.com.

Non riesco a sentire la musica dal lettore musicale quando il telefono cellulare o il lettore musicale compatibile è collegato al kit veicolare.

- Se si utilizza la funzione di lettore musicale del telefono cellulare compatibile, controllare che il modello di telefono cellulare sia presente nell'elenco dei dispositivi compatibili nell'area di supporto del kit veicolare sul sito www.nokia.com.
- Controllare che il telefono cellulare o il lettore musicale sia correttamente collegato al kit veicolare.

- Controllare che il kit veicolare sia correttamente collegato all'ingresso stereo dell'autoradio. Vedere "Opzione di configurazione 1", p. 27 oppure rivolgersi al tecnico che ha installato il kit veicolare.

L'audio dell'autoradio non viene disattivato quando rispondo a una chiamata o quando ascolto le istruzioni per la navigazione.

Chiedere al tecnico che ha installato il kit veicolare di verificare che la linea Mute sia correttamente collegata.

■ Altri problemi

Il kit veicolare non si accende quando avvio il motore dell'auto.

Chiedere al tecnico che ha installato il kit veicolare di verificare che il cavo per il rilevamento dell'accensione sia correttamente collegato.

La batteria del telefono cellulare compatibile non si carica quando il telefono cellulare è collegato al kit veicolare.

Controllare che tutti i cavi siano correttamente collegati.

5. Installazione

■ Informazioni sulla sicurezza

Durante l'installazione del kit veicolare, attenersi alle direttive sulla sicurezza riportate di seguito.

- L'installazione o la manutenzione del kit veicolare deve essere eseguita soltanto da tecnici qualificati utilizzando gli accessori originali Nokia inclusi nella confezione di vendita. Un'installazione difettosa o una riparazione male eseguita può rivelarsi pericolosa e far decadere qualsiasi tipo di garanzia applicabile al kit veicolare.
Gli utenti finali devono ricordare che il kit veicolare include apparecchiature complesse che richiedono un'installazione professionale eseguita con attrezzatura specifica ed un adeguato know-how.
- Le istruzioni contenute in questo manuale d'uso sono da considerarsi come direttive generiche applicabili all'installazione del kit veicolare su un'auto. Tuttavia, in considerazione della grande varietà di tipi e modelli di auto disponibili sul mercato, questo manuale non può considerare i singoli requisiti tecnici come validi per ogni singolo veicolo. Rivolgersi all'assistenza del veicolo in questione per dettagli tecnici su di esso.
- Il kit veicolare può essere utilizzato esclusivamente su veicoli con batteria 12 volt e negativo a massa. L'uso con tensioni di tipo diverso o con polarità invertita può causare danni al dispositivo.
- Ricordarsi che i moderni sistemi veicolari includono computer di bordo in cui vengono memorizzati i parametri principali dell'auto. Uno scollegamento improprio della batteria del veicolo potrebbe causare una perdita di dati, con la conseguente necessità di reinizializzare il sistema. In caso di dubbi, rivolgersi al concessionario dell'auto prima di iniziare l'installazione.
- Non collegare il kit veicolare alle linee ad alta tensione del sistema di accensione.

- Durante l'installazione dei componenti del kit veicolare, accertarsi che non costituiscano intralcio all'uso dei dispositivi di guida (freni, volante) o altri comandi o sistemi fondamentali per un utilizzo sicuro dell'auto (ad esempio, airbag) o al campo visivo mentre si guida. Accertarsi che il kit veicolare e i suoi componenti non siano installati in punti in cui possano costituire intralcio in caso di incidente. Nel caso di montaggio di un supporto veicolare, verificare che il display del telefono cellulare compatibile risulti ben visibile.
- Il tecnico qualificato o il rivenditore è in grado di fornire all'utente informazioni sui modi migliori per montare l'apparecchiatura nel veicolo senza dover praticare alcun foro nell'auto.
- Non fumare mentre si lavora sull'auto. Accertarsi che nei pressi non vi sia fuoco o fonte di calore eccessivo.
- Durante l'installazione prestare la massima attenzione a non danneggiare i fili elettrici, i tubi della benzina o dell'olio dei freni o altri dispositivi di sicurezza dell'auto.
- I segnali a radiofrequenza RF possono alterare il funzionamento di sistemi elettronici non installati o schermati in modo appropriato sui veicoli a motore (ad esempio, sistemi di iniezione elettronica, sistemi ABS, sistemi di controllo elettronico della velocità, air bag). Qualora si riscontri anche il minimo problema o la minima anomalia di funzionamento di tali sistemi, si consiglia di rivolgersi all'assistenza del veicolo.
- Accertarsi che i cavi non siano posizionati in modo tale da essere soggetti ad usura meccanica (ad esempio, sotto i sedili o lungo bordi taglienti).

■ Opzioni di collegamento

Il kit veicolare può essere collegato a un telefono cellulare compatibile tramite la tecnologia senza fili Bluetooth oppure a un lettore musicale compatibile utilizzando il cavo di connettività fornito.

Collegamento tramite tecnologia senza fili Bluetooth

Per stabilire un collegamento tramite tecnologia senza fili Bluetooth, è necessario disporre di un telefono cellulare che supporti tale tecnologia. Per maggiori informazioni, vedere p. 15 e 26.

Collegamento tramite cavo

Insieme al kit veicolare viene fornito un cavo di connettività che dispone di un jack di carica da 2,0 mm e di un jack audio da 3,5 mm. Per maggiori informazioni sui cavi, vedere "Cavo di connettività CA-113CU", p. 36.

Integrazione con un sistema autoradio

Il kit veicolare può essere collegato al sistema autoradio in tre modi differenti. Scegliere l'opzione di collegamento più appropriata per i componenti disponibili nella confezione di vendita.

Opzione di configurazione 1

Per le chiamate, utilizzare il cavo di sistema ISO CA-139 (se fornito con il kit veicolare) o un cavo specifico per l'autoradio per collegare il kit veicolare all'autoradio e agli altoparlanti.

Per ascoltare la musica, utilizzare un cavo specifico per l'autoradio per collegare l'uscita stereo da 3,5 mm all'ingresso AUX dell'autoradio.

È possibile collegare il kit veicolare a un altoparlante con un'impedenza di almeno 2 ohm. L'impedenza ottimale per il kit veicolare è 4 ohm. Se l'impedenza è superiore a 8 ohm, la potenza in uscita è notevolmente inferiore al normale.

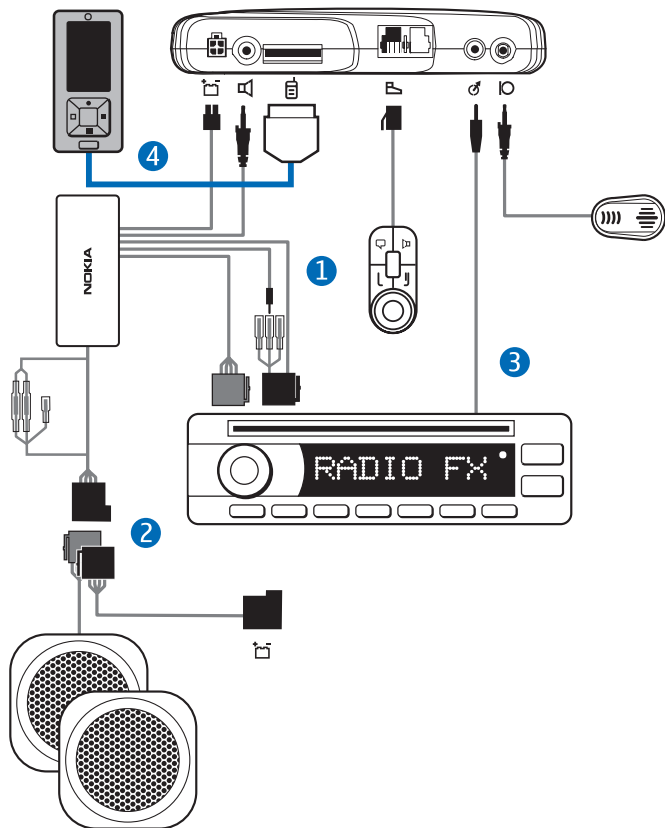

1. Scollegare dall'autoradio i due connettori ISO per l'alimentazione e gli altoparlanti e sostituirli con i due connettori del cavo di sistema CA-139.

Collegare il filo "Mute" del cavo di sistema a uno dei fili "Mute 1", "Mute 2" o "Mute 3", a seconda della spinatura dell'autoradio.

Lasciare così come sono gli altri fili "Mute" collegati. Collegare insieme i fili dello stesso colore.

Per le chiamate, collegare il cavo di sistema CA-139 all'uscita di alimentazione e all'uscita degli altoparlanti dell'unità vivavoce.

2. Controllare il piedino di alimentazione +12 V e il piedino di avviamento dei due connettori ISO dell'auto e i corrispondenti piedini del cavo di sistema CA-139. Se necessario, invertire i due fili del cavo di sistema. Collegare il cavo di sistema ai due connettori ISO aperti.
3. Collegare l'uscita stereo dell'unità vivavoce (un connettore stereo da 3,5 mm standard) all'ingresso AUX dell'autoradio. Utilizzare un cavo appropriato per l'autoradio (non fornito con il kit veicolare).
4. Per caricare un telefono cellulare Nokia compatibile con il kit veicolare, collegare un'estremità del cavo di connettività CA-113CU all'unità vivavoce e l'altra estremità al connettore di carica da 2,0 mm del telefono cellulare.

Per riprodurre la musica da un lettore musicale compatibile che dispone di un connettore audio da 3,5 mm standard, collegare il connettore da 3,5 mm del cavo di connettività al lettore musicale.

Una volta effettuati tutti i collegamenti descritti sopra, collegare il dispositivo di input esterno CU-10 e il microfono MP-2 ai rispettivi connettori sull'unità vivavoce.

Opzione di configurazione 2

Se l'autoradio dispone di un ingresso telefono cellulare e un ingresso AUX per lettori musicali, è possibile collegare un telefono cellulare o un lettore musicale agli altoparlanti dell'autoradio.

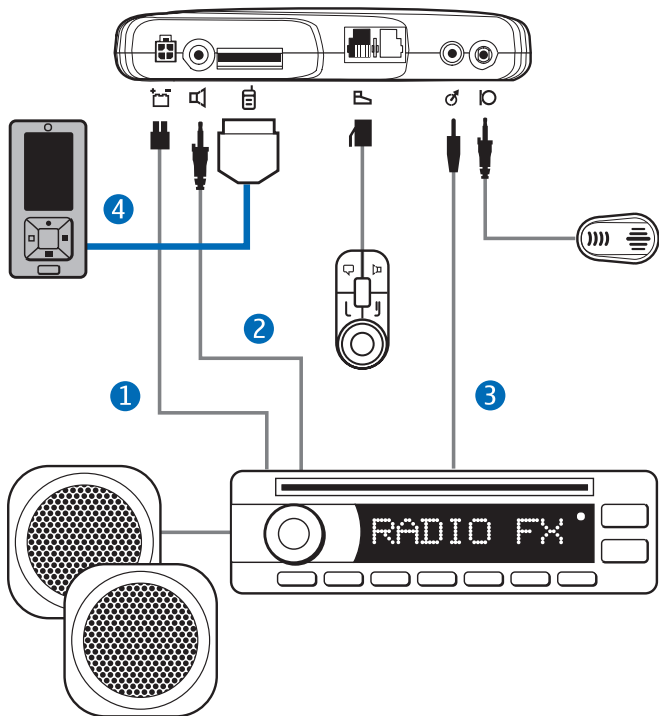

1. Collegare i fili del cavo di alimentazione PCU-4 alla batteria del veicolo e al cavo di rilevamento dell'accensione (se disponibile). Collegare il segnale di disattivazione dell'audio all'autoradio (se disponibile). Collegare il connettore all'unità vivavoce.

2. Per le chiamate, collegare l'uscita altoparlante dell'unità vivavoce all'ingresso telefono cellulare dell'autoradio. Utilizzare un cavo appropriato per l'autoradio (non fornito con il kit veicolare).
3. Collegare l'uscita stereo dell'unità vivavoce (un connettore stereo da 3,5 mm standard) all'ingresso AUX dell'autoradio. Utilizzare un cavo appropriato per l'autoradio (non fornito con il kit veicolare).
4. Per caricare un telefono cellulare Nokia compatibile con il kit veicolare, collegare un'estremità del cavo di connettività CA-113CU all'unità vivavoce e l'altra estremità al connettore di carica da 2,0 mm del telefono cellulare.

Per riprodurre la musica da un lettore musicale compatibile che dispone di un connettore audio da 3,5 mm standard, collegare il connettore da 3,5 mm del cavo di connettività al lettore musicale.

Una volta effettuati tutti i collegamenti descritti sopra, collegare il dispositivo di input esterno CU-10 e il microfono MP-2 ai rispettivi connettori sull'unità vivavoce.

Opzione di configurazione 3

È possibile utilizzare l'altoparlante esterno SP-3 e il cavo di alimentazione PCU-4 come segue (se forniti con il kit veicolare):

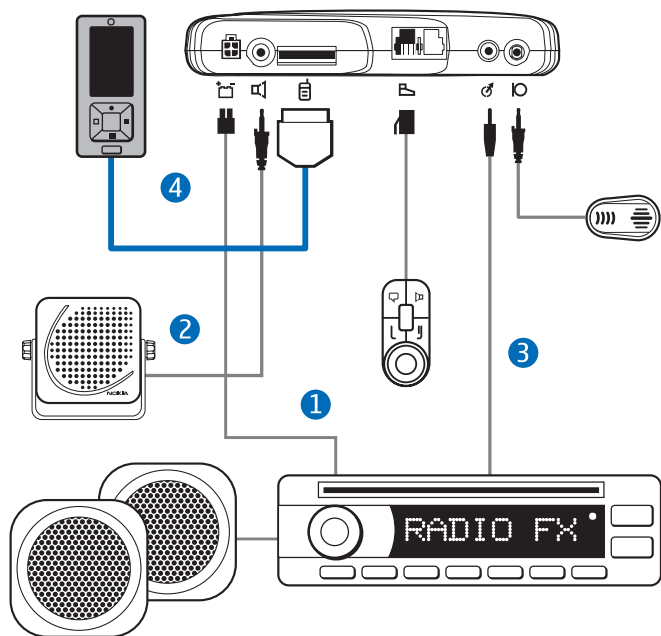

1. Collegare i fili del cavo di alimentazione PCU-4 alla batteria del veicolo e al cavo di rilevamento dell'accensione (se disponibile). Collegare il segnale di disattivazione dell'audio all'autoradio (se disponibile). Collegare il connettore all'unità vivavoce.
2. Per le chiamate, collegare l'uscita altoparlante dell'unità vivavoce all'altoparlante SP-3.
3. Collegare l'uscita stereo dell'unità vivavoce (un connettore stereo da 3,5 mm standard) all'ingresso AUX dell'autoradio. Utilizzare un cavo appropriato per l'autoradio (non fornito con il kit veicolare).

4. Per caricare un telefono cellulare Nokia compatibile con il kit veicolare, collegare un'estremità del cavo di connettività CA-113CU all'unità vivavoce e l'altra estremità al connettore di carica da 2,0 mm del telefono cellulare.

Per riprodurre la musica da un lettore musicale compatibile che dispone di un connettore audio da 3,5 mm standard, collegare il connettore da 3,5 mm del cavo di connettività al lettore musicale.

Una volta effettuati tutti i collegamenti descritti sopra, collegare il dispositivo di input esterno CU-10 e il microfono MP-2 ai rispettivi connettori sull'unità vivavoce.

■ Installazione del kit veicolare

Questa sezione spiega come installare i componenti del kit veicolare nell'auto. I componenti sono descritti in "Componenti", p. 14.

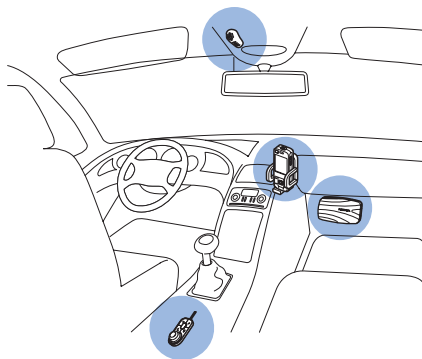

Esempio di installazione corretta

Unità vivavoce HF-21W

L'unità vivavoce è dotata dei seguenti connettori. I simboli sono impressi sulla parte inferiore dell'unità.

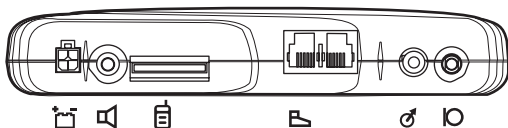

 –Alimentazione

 –Uscita altoparlante per le chiamate; per i collegamenti, vedere "Integrazione con un sistema autoradio", p. 26

 –Connettore di sistema per il cavo di connettività CA-113CU per il caricamento del telefono cellulare e del lettore musicale tramite una connessione via cavo

 –Connettore per il dispositivo di input CU-10

 –Uscita stereo

 –Connettore per il microfono MP-2

Quando si installa l'unità vivavoce, accertarsi che i cavi del microfono e dell'altoparlante siano lunghi abbastanza da raggiungere le posizioni in cui si desidera montare questi componenti.

Non montare l'unità vivavoce in un contenitore chiuso di materiale metallico o su una superficie metallica, in quanto ciò potrebbe compromettere il collegamento tramite tecnologia senza fili Bluetooth tra l'unità vivavoce e il dispositivo Bluetooth compatibile collegato al kit veicolare. Per garantire un collegamento ottimale, accertarsi che la distanza tra l'unità vivavoce e un'eventuale superficie metallica sia di oltre 4 mm.

Per montare l'unità vivavoce, usare le piastrine con occhiello e gancio fornite con il kit veicolare. Fare quanto segue:

1. Separare le due piastrine.
2. Applicare la piastrina con gli occhielli: rimuovere la pellicola protettiva dal lato adesivo e applicare la piastrina nella posizione desiderata all'interno del veicolo.

Quando si rimuove la pellicola protettiva, non toccare il lato adesivo con le dita. Accertarsi che la superficie su cui si desidera applicare la piastrina sia asciutta, pulita e priva di polvere.

3. Applicare la piastrina con i ganci: rimuovere la pellicola protettiva dal lato adesivo e applicare la piastrina sul lato inferiore dell'unità vivavoce.
4. Premere l'unità vivavoce con decisione sulla piastrina con l'occhiello e verificare che sia ben fissata.

Dispositivo di input CU-10

Il dispositivo di input deve essere posizionato in un punto facilmente raggiungibile. Durante l'installazione dei componenti del kit veicolare, accertarsi che non costituiscano intralcio all'uso dei dispositivi di guida (freni, volante) o altri comandi o sistemi fondamentali per un utilizzo sicuro dell'auto (ad esempio, airbag).

Accertarsi che il dispositivo di input sia posizionato in un punto in cui sia facilmente collegabile all'unità vivavoce. La posizione migliore in cui montare il dispositivo di input è orizzontalmente sulla console tra i due sedili anteriori, in modo tale che i tasti del dispositivo di input siano rivolti verso la parte anteriore dell'auto.

Per montare il dispositivo di input, fare quanto segue:

1. Applicare le piastrine fornite nella posizione desiderata all'interno dell'auto: rimuovere la pellicola protettiva da un lato della piastrina e premere la piastrina in posizione.

Quando si rimuove la pellicola protettiva, non toccare il lato adesivo con le dita. Accertarsi che la superficie su cui si desidera applicare la piastrina sia asciutta, pulita e priva di polvere.

2. Rimuovere la pellicola protettiva dalla piastrina sul lato inferiore del dispositivo di input e dall'altro lato della piastrina applicata sull'auto.
3. Premere le piastrine l'una contro l'altra con decisione e verificare che il dispositivo di input sia ben fissato.

Microfono MP-2

Scegliere con cura la posizione di montaggio del microfono per garantire una buona qualità di trasmissione della voce.

La posizione ottimale per il montaggio del microfono è vicino allo specchio retrovisore. Montare il microfono in modo che sia rivolto in direzione della bocca del conducente e ad almeno 1 metro dall'altoparlante del kit veicolare per evitare fastidiose interferenze.

Non montare il microfono in una posizione esposta al flusso proveniente dalle bocchette d'aria. Evitare di far passare i cavi del microfono nell'impianto elettrico, di ventilazione o riscaldamento. Usare il nastro biadesivo fornito per fissare il microfono in modo da attenuare la rumorosità del veicolo che potrebbe disturbare le conversazioni telefoniche.

Inserire il jack del microfono nel connettore corrispondente sull'unità vivavoce e girarlo in senso orario per bloccarlo. L'uso di un microfono diverso da quello fornito (MP-2) potrebbe compromettere la qualità audio del kit veicolare.

Cavo di connettività CA-113CU

Insieme al kit veicolare viene fornito un cavo di connettività che dispone di un jack stereo da 3,5 mm e di un jack di carica da 2,0 mm standard.

Il jack stereo da 3,5 mm è compatibile con i lettori musicali che dispongono del rispettivo connettore audio. Il jack di carica da 2,0 mm è compatibile con i telefoni cellulari Nokia che dispongono del rispettivo connettore di carica.

Utilizzando questo cavo, è possibile collegare il kit veicolare ad un lettore musicale mentre il kit veicolare viene utilizzato tramite tecnologia senza fili Bluetooth con un telefono cellulare compatibile per la gestione delle chiamate e, allo stesso tempo, caricare la batteria del telefono cellulare.

Per collegare il cavo, inserire con cura l'estremità contrassegnata dalla scritta TOP nel connettore  sull'unità vivavoce, in modo tale che la scritta sia rivolta verso l'alto. Inserire il jack di carica nel telefono cellulare e il jack audio nel lettore musicale.

Cavo di sistema CA-139

Con il cavo di sistema (se fornito con il kit veicolare), è possibile collegare facilmente il kit veicolare ad un autoradio che dispone di connettori ISO (vedere "Integrazione con un sistema autoradio", p. 26). Per i dettagli, vedere il manuale d'uso dell'autoradio.

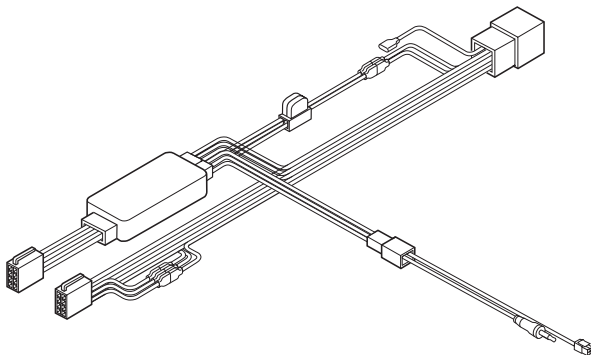

Supporto veicolare

Se il telefono cellulare è collegato al kit veicolare tramite un cavo oppure se si utilizza il kit veicolare con l'applicazione CarMenu, è necessario montare un supporto veicolare compatibile con il telefono cellulare utilizzato con il kit veicolare.

Durante il montaggio del supporto veicolare nell'auto, accertarsi che il display del telefono cellulare sia chiaramente visibile e che il supporto non costituisca intralcio all'uso dei dispositivi di guida (freni, volante) o altri comandi o sistemi fondamentali per il sicuro utilizzo del veicolo (ad esempio, air bag). Per le istruzioni di montaggio, vedere la documentazione fornita con il supporto veicolare.

Se si utilizza un supporto universale (compatibile con diversi modelli di telefoni cellulari), il cavo di carica deve essere inserito direttamente nel telefono cellulare dopo averlo collocato nel supporto.

■ Accessori opzionali

Il kit veicolare può essere dotato di diversi accessori opzionali. Rivolgersi al rivenditore o al tecnico dell'assistenza per conoscere gli accessori consigliati per il kit veicolare. Utilizzare esclusivamente accessori originali.

Accoppiatore di antenna e antenna esterna

È possibile utilizzare un accoppiatore di antenna per collegare un'antenna esterna al kit veicolare. L'antenna esterna migliora la ricezione del telefono cellulare compatibile all'interno dell'auto. Per la disponibilità, contattare il rivenditore.



Nota: Per il rispetto delle direttive sull'esposizione alle radiofrequenze, installare l'antenna esterna in modo da mantenere una distanza di almeno 20 centimetri tra l'antenna esterna e le persone, con un guadagno dell'antenna esterna che non superi i 3 dBi.

■ Verifica del funzionamento del kit veicolare

Dopo aver installato il kit veicolare, verificare che sia stato montato correttamente e che funzioni in maniera appropriata. Vedere anche "Risoluzione dei problemi", p. 21.

Precauzioni e manutenzione

Il kit veicolare, particolarmente curato nel design, è un prodotto molto sofisticato e deve essere trattato con cura. I suggerimenti di seguito riportati aiuteranno l'utente a tutelare i propri diritti durante il periodo di garanzia.

- Evitare che il kit veicolare si bagni. La pioggia, l'umidità e tutti i tipi di liquidi o la condensa contengono sostanze minerali corrosive che possono danneggiare i circuiti elettronici.
- Non usare o lasciare il kit veicolare in ambienti particolarmente polverosi o sporchi, in quanto potrebbero venirne irrimediabilmente compromessi i meccanismi.
- Non aprire il kit veicolare. Eventuali interventi effettuati da personale non specializzato possono danneggiarlo.
- Non usare prodotti chimici corrosivi, solventi o detergenti aggressivi per pulire i componenti del kit veicolare.
- Non dipingere i componenti del kit veicolare. La vernice può danneggiare i meccanismi impedendone l'uso corretto.

In caso di malfunzionamento del kit veicolare, rivolgersi al centro di assistenza qualificato più vicino.

Ulteriori informazioni sulla sicurezza

■ Veicoli

Segnali a radiofrequenza possono incidere negativamente su sistemi elettronici non correttamente installati o schermati in modo inadeguato presenti all'interno di veicoli a motore come, ad esempio, sistemi di iniezione elettronica, sistemi elettronici ABS, sistemi elettronici di controllo della velocità, air bag. Per maggiori informazioni, rivolgersi alla casa costruttrice del veicolo o dell'apparecchio che è stato aggiunto o a un suo rappresentante.

Un'installazione difettosa o una riparazione male eseguita può rivelarsi pericolosa e far decadere qualsiasi tipo di garanzia applicabile al dispositivo. Eseguire controlli periodici per verificare che tutto l'impianto del dispositivo senza fili all'interno del proprio veicolo sia montato e funzioni regolarmente. Non tenere o trasportare liquidi infiammabili, gas o materiali esplosivi nello stesso contenitore del dispositivo, dei suoi componenti o dei suoi accessori. Nel caso di autoveicoli dotati di air bag, si ricordi che l'air bag si gonfia con grande forza. Non collocare oggetti, compresi apparecchi senza fili, sia portatili che fissi, nella zona sopra l'air bag o nell'area di espansione dell'air bag stesso. Se un dispositivo senza fili è installato impropriamente all'interno di un veicolo, qualora si renda necessario l'uso dell'air bag, possono verificarsi seri danni alle persone.