

---

*Next*

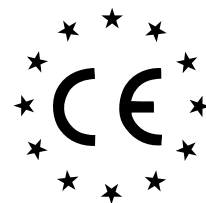

# SEQUY 8000

## *Light Processor*

*8 Channels x 5 A*

*Microprocessor controlled - Digital dimmer*

*Remote Control System*



**MANUALE DI INSTALLAZIONE ED USO**

---

## 1- *Impostazione dell'apparecchiatura*

- 1.1 Disimballaggio dell'apparecchiatura e accessori in dotazione
- 1.2 Accessori, materiale d'uso e documentazione relativa

## 2- *Descrizione pannelli*

- 2.1 Descrizione pannello frontale
- 2.2 Descrizione pannello retro versione LEGRAND
- 2.3 Descrizione pannello retro versione ILME

## 3- *Utilizzo dell'apparecchiatura - funzioni principali*

- 3.1 Funzionamento **SEQUENZIALE**
- 3.2 Funzionamento **ON/OFF - Memorizzazione PRESET**
- 3.3 Funzionamento **PRESET**
- 3.4 *Come si crea e memorizza un **PRESET** ?*
- 3.5 *Utilizzo di un **PRESET** come scena*
- 3.6 *Creazione di un **GIOCO PERSONALIZZATO***

## 4- *Utilizzo dell'apparecchiatura - funzioni secondarie*

- 4.1 Funzione **CH-OFF**
- 4.2 Funzione **CH-ON**
- 4.3 Funzione **BANK** - Organizzazione della memoria interna
- 4.4 Funzione **MIN**
- 4.5 Funzione **FILL**
- 4.6 Funzione **BLK**
- 4.7 Funzione **BUZZER**
- 4.8 *Descrizione e funzionamento comando **R.C.S.** (non incluso)*

## 5- *Installazione dell'apparecchiatura*

- 5.1 Installazione versione LEGRAND / ILME
- 5.2 Collegamento con alimentazione MONOFASE
- 5.3 Collegamento con alimentazione TRIFASE
- 5.4 Collegamento canali di uscita

- 1- Aprire la scatola, togliere gli accessori e la documentazione.

Togliere l'apparecchiatura dalla scatola.

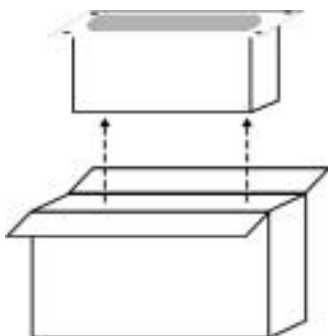

- 2- Controllare il contenuto delle confezioni.  
Se uno dei seguenti elementi contenuti nelle confezioni dovesse mancare o essere danneggiato, contattare immediatamente il rivenditore.

- A Manuale di installazione ed uso.
- B Morsettieria per installazione rapida. \*
- C Involucro per morsettieria. \*
- D Pressacavo. \*

\* N.B. questi accessori sono in dotazione solo nella versione 1-ILME

\* N.B. questi accessori sono in dotazione doppi solo nella versione 2-ILME

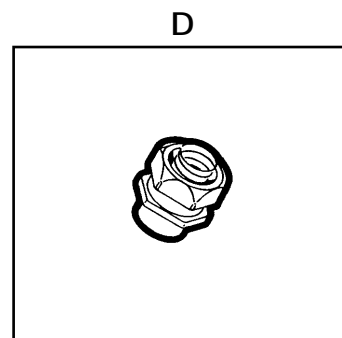
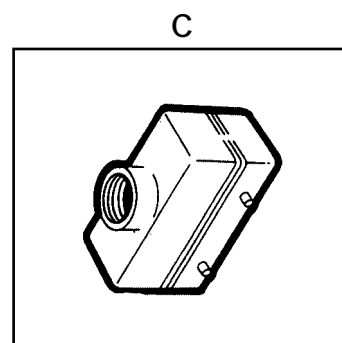
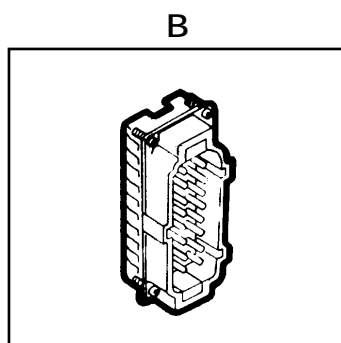
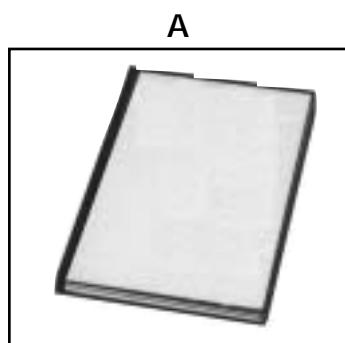

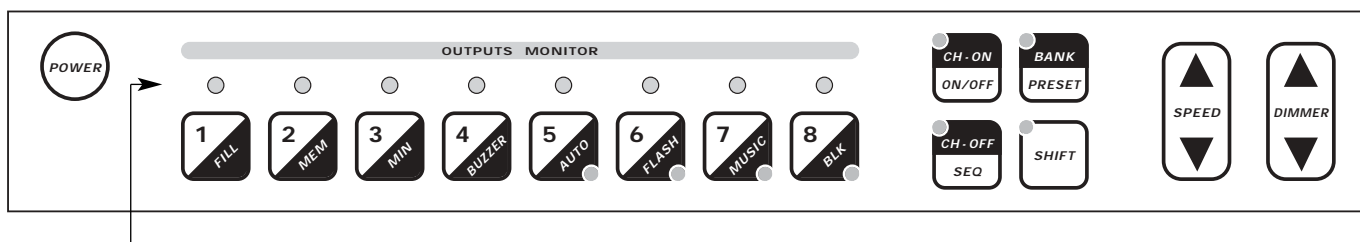

La serie di luci OUTPUTS MONITOR indica lo stato dei canali di uscita inoltre visualizza informazioni varie per le funzioni secondarie.



Accende l'apparecchiatura richiamando le impostazioni memorizzate. Consente di spegnere l'apparecchiatura memorizzando tutte le impostazioni correnti.



Attiva il funzionamento SEQUENZIALE. (v. par. 3.1)  
Attiva la funzione CH-OFF (con il tasto SHIFT attivato). (v. par. 4.1)



Attiva il funzionamento ON/OFF. (v. par. 3.2)  
Attiva la funzione CH-ON (con il tasto SHIFT attivato). (v. par. 4.2)



Attiva il funzionamento PRESET. (v. par. 3.3)  
Attiva la funzione BANK (con il tasto SHIFT attivato). (v. par. 4.3)



Permette di attivare/disattivare la seconda funzione dei tasti.



Attivano funzioni diverse a seconda del modo di funzionamento.

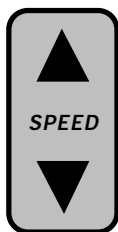

Aumenta la velocità del gioco nel modo SEQ.  
Aumenta la velocità di scansione dei preset nel modo PRESET - AUTO.  
Diminuisce la velocità del gioco nel modo SEQ.  
Diminuisce la velocità di scansione dei preset nel modo PRESET - AUTO.

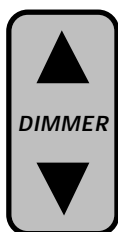

Aumenta l'intensità luminosità dei canali.  
Diminuisce l'intensità luminosità dei canali.

N.B. Il limite minimo e massimo delle funzioni SPEED e DIMMER è indicato dal lampeggio della luce sopra il tasto SHIFT.

## Pannello retro versione LEGRAND

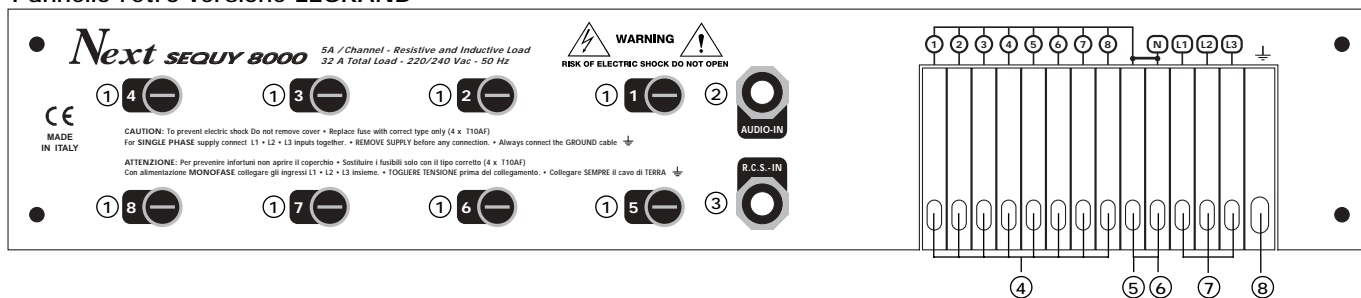

## Pannello retro versione ILME

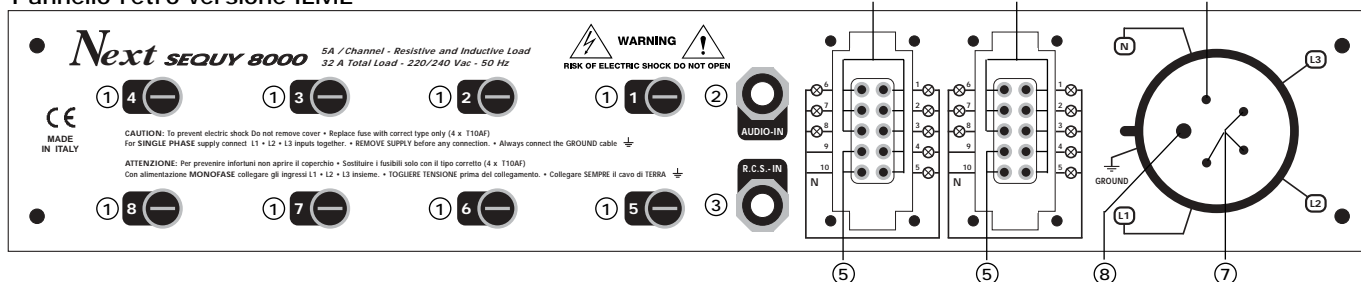

## ① FUSIBILI DI PROTEZIONE SUI CANALI DI USCITA

Ogni uscita ha un proprio fusibile per proteggere sia l'apparecchio sia la lampada da corto circuiti o sovratensioni. Nel caso una o più uscite cessino di funzionare è consigliabile verificare l'integrità dei fusibili (v.par. 7.7)

## ② INGRESSO PER SEGNALE MUSICALE (0 dB)

Questo ingresso permette di attivare la centralina a ritmo di musica.

Il connettore è di tipo JACK MONO, collegando a questo ingresso un connettore JACK STEREO solo un canale risulterà collegato.

Se il segnale musicale è assente o il jack scollegato, la funzione **MUSIC** non funzionerà correttamente.

L'ingresso musicale dispone di una regolazione automatica del livello. La centralina può funzionare sia con segnali di ingresso molto bassi sia con segnali di ampiezza elevata, pertanto non è necessaria alcuna regolazione.

**N.B.** L'ingresso musicale è di tipo 0 dB quindi può essere preso solo da uscite a basso livello (registratori, CD, mixer), **NON SI DEVE** collegare a questo ingresso un segnale di potenza (per casse acustiche).

## ③ INGRESSO PER COMANDO A DISTANZA R.C.S.

Questo ingresso permette di comandare molte funzioni della centralina tramite un comando esterno.

L'ingresso R.C.S. è di tipo JACK MONO e può accettare comandi a distanza sia manuali che a pedale.

**N.B.** L'ingresso R.C.S. può essere usato solo dispositivi prodotti dalla ditta Next, l'uso di prodotti diversi può provocare seri danni alla circuitazione interna della centralina !

## ④ CONNETTORI PER CAVI DI USCITA - CANALI 1 / 8

Consentono di collegare gli 8 canali di uscita.

**N.B.** Il carico totale continuo per ogni canale non deve essere superiore a 5 A (1100 W)

## ⑤ CONNETTORI PER CAVI DI USCITA - NEUTRO

Questi sono i connettori in cui collegare il conduttore N (NEUTRO) delle uscite.

## ⑥ CONNETTORE PER CONDUTTORE DI ALIMENTAZIONE N

Questo è il connettore in cui collegare il conduttore N (NEUTRO) della sorgente di alimentazione (MONOFASE o TRIFASE).

## ⑦ CONNETTORI PER CONDUTTORE DI ALIMENTAZIONE L1 - L2 - L3

Questi sono i connettori in cui collegare i conduttori L1(R) - L2(S) - L3(T) della sorgente di alimentazione TRIFASE.

**N.B.** In caso di alimentazione MONOFASE basta connettere il cavo di corrente (fase) a tutti e tre i connettori tramite un ponte esterno.

## ⑧ CONNETTORE PER CONDUTTORE DI TERRA

Questo è il connettore in cui collegare il conduttore giallo/verde di TERRA  $\perp$

I CANALI VENGONO ATTIVATI SECONDO UNA SEQUENZA PREPROGRAMMATA.

**N.B.** Accertarsi che la funzione *SHIFT* non sia attivata.  
(luce gialla sopra il tasto *SHIFT* spenta).

Il funzionamento SEQUENZIALE si attiva premendo il tasto *SEQ*.  
(Fig. 1)

L'attivazione del comando è segnalata dall'accensione della luce VERDE sopra il tasto stesso.

Fig. 1

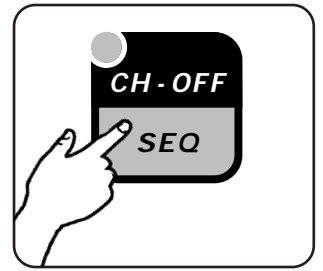



Funzioni disponibili nel funzionamento SEQUENZIALE:



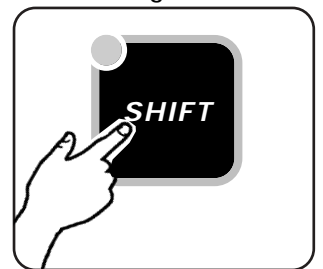

Fig. 2

Funzioni disponibili nel funzionamento SEQUENZIALE dopo aver premuto una volta il tasto *SHIFT*.  
(luce gialla sopra il tasto *SHIFT* accesa). (Fig.2)



- 

**Attiva / disattiva la selezione automatica dei giochi.**  
L'accensione della luce sotto il tasto ne indica l'attivazione.  
Quando attivata, vengono selezionati in successione tutti i giochi (dopo che ognuno è stato ripetuto 4 volte). Eseguito il gioco n° 8 si ritorna nuovamente al n° 1.
- 

**Attiva / disattiva l'effetto flash sulle uscite.**  
L'accensione della luce sotto il tasto ne indica l'attivazione.  
Quando attivato, permette l'accensione dei canali solo per qualche istante.
- 

**Attiva / disattiva l'ingresso musicale.**  
L'accensione della luce sotto il tasto ne indica l'attivazione.  
Quando attivato, il gioco scorre a ritmo di musica (solo se un segnale musicale è presente sull'ingresso AUDIO-IN posto sul retro della centralina).
- 

La funzione **BANK** (par. 4.3) permette di selezionare uno dei 2 banchi di giochi disponibili nella funzione SEQUENZIALE.  
Il banco 1 è consigliato quando gli 8 fari sono installati in un unico supporto.  
Il banco 2 è consigliato quando gli 8 fari sono installati in due supporti (4+4).

I CANALI VENGONO ATTIVATI / DISATTIVATI MANUALMENTE TRAMITE I TASTI 1/8, INOLTRE PERMETTE DI MEMORIZZARE UNA COMBINAZIONE DI CANALI (PRESET).

N.B. Accertarsi che la funzione *SHIFT* non sia attivata. (luce gialla sopra il tasto *SHIFT* spenta).

Il funzionamento ON / OFF si attiva premendo il tasto *ON/OFF*. (Fig.3)

L'attivazione del comando è segnalata dall'accensione della luce VERDE sopra il tasto stesso.

Fig. 3

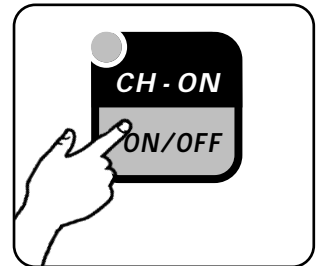

Funzioni disponibili nel funzionamento ON/OFF.



ATTIVA / DISATTIVA IL CANALE N° 1 / 8

Funzioni disponibili nel funzionamento ON / OFF dopo aver premuto una volta il tasto *SHIFT*. (luce gialla sopra il tasto *SHIFT* accesa). (Fig.4)

Fig. 4

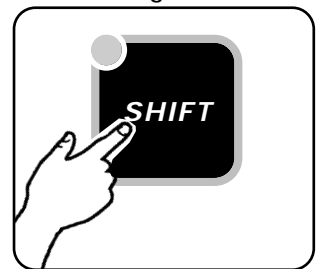

**2 MEM** Permette di memorizzare in uno degli 8 preset (del banco attualmente attivo) lo stato attuale dei canali.

Una volta attivata la funzione, la serie di luci **OUTPUT MONITOR** si spegne. Per scegliere il numero di **PRESET (1/8)** su cui memorizzare lo stato dei canali basta semplicemente premere uno dei tasti 1...8

N.B. è importante sapere sempre il **BANK** attualmente selezionato (1/8), poichè tutte le operazioni di **MEMorizzazione** o lettura di **PRESET** saranno sempre riferite ad esso. (v. par. 4.3)

Per uscire dalla funzione senza modificare lo stato dei preset basta premere qualsiasi tasto tranne 1...8 e **POWER**.

**6 FLASH** Attiva / disattiva l'effetto flash sulle uscite. L'accensione della luce sotto il tasto ne indica l'attivazione.

Quando attivato, permette l'accensione dei canali solo per qualche istante.

N.B. non è possibile usare la funzione **MEM** con questa funzione attivata.

PERMETTE DI VISUALIZZARE DELLE COMBINAZIONI DI CANALI (PRESET) PRECEDENTEMENTE MEMORIZZATE DALL'UTENTE. (v. par. 3.2)

N.B. Accertarsi che la funzione *SHIFT* non sia attivata. (luce gialla sopra il tasto *SHIFT* spenta).

Il funzionamento PRESET si attiva premendo il tasto *PRESET*. (Fig.5)

L'attivazione del comando è segnalata dall'accensione della luce VERDE sopra il tasto stesso.

Fig. 5

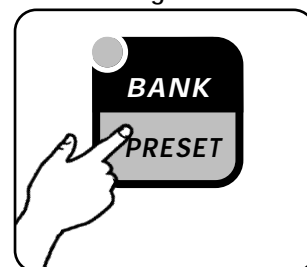

Funzioni disponibili nel funzionamento PRESET:



SELEZIONA IL PRESET N° 1 / 8

Funzioni disponibili nel funzionamento PRESET dopo aver premuto una volta il tasto *SHIFT*. (luce gialla sopra il tasto *SHIFT* accesa). (Fig.6)

Fig. 6

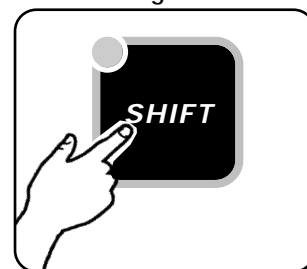

**Attiva / disattiva la selezione automatica dei preset.**

L'accensione della luce sotto il tasto ne indica l'attivazione.

Quando attivata, vengono selezionati uno dopo l'altro tutti i preset, eseguito il preset n° 8 si ritornerà nuovamente al n° 1.

Questa funzione è utile perché una volta memorizzati 8 preset a nostro piacimento (nello stesso banco!) avremo creato un **GIOCO PERSONALIZZATO**.

Tramite la funzione **BANK** si può selezionare il banco di memoria attivo, quindi uno degli 8 giochi da voi memorizzati.



**Attiva / disattiva l'effetto flash sulle uscite.**

L'accensione della luce sotto il tasto ne indica l'attivazione.

Quando attivato, permette l'accensione dei canali solo per qualche istante.



**Attiva / disattiva l'ingresso musicale.**

L'accensione della luce sotto il tasto ne indica l'attivazione.

Quando attivato, la sequenza di preset scorre a ritmo di musica (solo se la funzione **AUTO** è attivata).

N.B. Se il segnale musicale è assente, oppure è scollegato l'ingresso **AUDIO-IN** posto sul retro della centralina, il preset non scorrerà.



**N.B.** Accertarsi che la funzione *SHIFT* non sia attivata. (luce gialla sopra il tasto *SHIFT* spenta).

- 1) Attivare il funzionamento **ON/OFF** (par. 3.2).
- 2) Se attivata, disattivare la funzione **FLASH** (part 3.2).
- 3) Scegliere il banco di memoria attivo su cui memorizzare il nostro preset, usando la funzione **BANK** (par. 4.3)

Una volta selezionato, il banco rimarrà sempre attivo, quindi questa operazione si dovrà ripetere soltanto quando vogliamo cambiare il banco attivo.

- 4) Creare tramite i tasti 1/8 la scena da memorizzare.

- 5) Attivare la funzione **MEM** (par. 3.2) premendo prima il tasto **SHIFT**, poi il tasto



- 6) Scegliere il numero di PRESET da memorizzare premendo uno dei tasti 1 / 8.

- 7) Ora è possibile memorizzare un nuovo preset partendo dal punto 4, oppure richiamare il preset appena memorizzato attivando il funzionamento **PRESET** (par. 3.3).

### 3.5 Utilizzo di un PRESET come scena.

Memorizzando in un preset una combinazione di canali, questo preset può essere richiamato in qualsiasi momento tramite il funzionamento **PRESET** (par.3.3).

Per esempio quando bisogna illuminare una certa parte del locale o del palco, oppure si deve creare uno sfondo luminoso ben determinato.

In questo caso avremo a disposizione 8 preset per ogni banco, quindi 64 preset diversi.

### 3.6 Creazione di un gioco personalizzato.

Memorizzando 8 preset dello stesso banco con delle combinazioni di canali che facciano parte di un gioco da noi inventato, questi preset possono essere richiamati in successione uno dopo l'altro automaticamente.

Per attivare la selezione automatica dei preset bisogna utilizzare il funzionamento **PRESET** (par. 3.3) e attivare la funzione **AUTO** (par. 3.3).

In questo modo abbiamo creato un gioco personalizzato oppure uno sfondo che varia lentamente (utilizzando la minima velocità).

Utilizzando questo sistema avremo a disposizione 8 giochi personalizzati da selezionare tramite la funzione **BANK** (un gioco per ogni banco).

---

**QUESTA FUNZIONE PERMETTE DI DISATTIVARE UNO DEGLI OTTO CANALI.**

---

Per selezionare la funzione **CH-OFF** si deve attivare la seconda funzione dei tasti attraverso una pressione del tasto **SHIFT**. (Fig.7) (luce gialla sopra il tasto **SHIFT** accesa).

Successivamente si deve premere il tasto **CH-OFF**. (Fig.8)

Se l'operazione è stata effettuata correttamente, la luce sopra il tasto **CH-OFF** comincia a lampeggiare.

Da questo momento la serie di luci **OUTPUTS MONITOR** indica i canali sino ad ora disattivati.

Per disattivare o riportare al normale funzionamento uno degli 8 canali basta semplicemente premere uno dei tasti **1...8**

Per uscire dalla funzione senza modificare lo stato dei canali basta premere qualsiasi tasto **tranne 1...8 e POWER**.

Una volta disattivato, il canale rimarrà tale finché non sarà riportato al suo normale funzionamento, tramite questa stessa funzione.

Per attivare o riportare al normale funzionamento un altro canale basta ripetere l'operazione.

Fig. 7

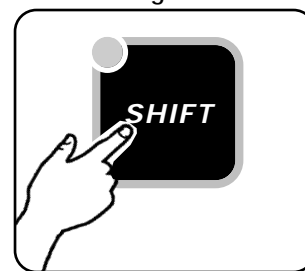
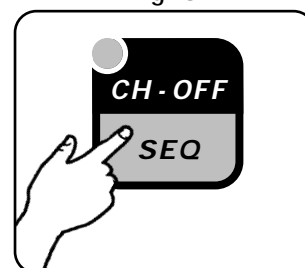

Fig. 8



---

**4.2 Funzione CH - ON**

---

**QUESTA FUNZIONE PERMETTE DI ATTIVARE UNO DEGLI OTTO CANALI.**

---

Per selezionare la funzione **CH-ON** si deve attivare la seconda funzione dei tasti attraverso una pressione del tasto **SHIFT**. (Fig.9) (luce gialla sopra il tasto **SHIFT** accesa).

Successivamente si deve premere il tasto **CH-ON**. (Fig.10)

Se l'operazione è stata effettuata correttamente, la luce sopra il tasto **CH-ON** comincia a lampeggiare.

Da questo momento la serie di luci **OUTPUTS MONITOR** indica i canali sino ad ora attivati.

Per attivare o riportare al normale funzionamento uno degli 8 canali basta semplicemente premere uno dei tasti **1...8**

Per uscire dalla funzione senza modificare lo stato dei canali basta premere qualsiasi tasto **tranne 1...8 e POWER**.

Una volta attivato, il canale rimarrà tale finché non sarà riportato al suo normale funzionamento, tramite questa stessa funzione.

Per attivare o riportare al normale funzionamento un altro canale basta ripetere l'operazione.

Fig. 9

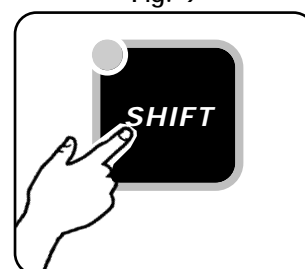
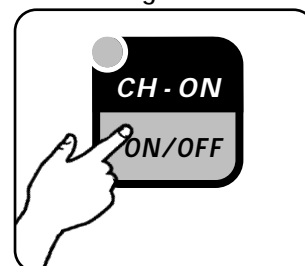

Fig. 10



Se attivata durante il funzionamento SEQUENZIALE, permette di SELEZIONARE UNO DEI DUE BANCHI DI GIOCHI PREPROGRAMMATI (vedi PAR.3.1).

Se attivata durante il funzionamento ON / OFF oppure durante il funzionamento PRESET permette di SELEZIONARE UNO DEI OTTO BANCHI DI PRESET.

Per selezionare la funzione **BANK** si deve attivare la seconda funzione dei tasti attraverso una pressione del tasto **SHIFT**. (Fig.11)

(Luce gialla sopra il tasto **SHIFT** accesa).

Successivamente si deve premere il tasto **BANK**. (Fig.12)

Se l'operazione è stata effettuata correttamente, la luce sopra il tasto **BANK** comincia a lampeggiare.

Da questo momento la serie di luci **OUTPUTS MONITOR** indica il banco di preset attualmente attivo.

Per selezionare un banco di preset diverso basta semplicemente premere uno dei tasti **1...8**

Per uscire dalla funzione senza modificare il banco attivo basta premere qualsiasi tasto tranne **1...8** e **POWER**.

Fig. 11

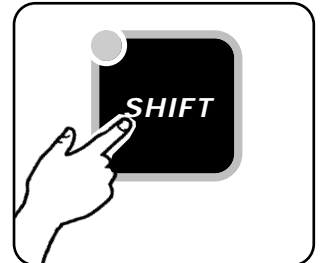
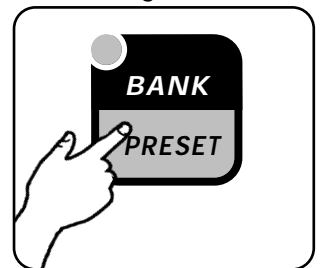

Fig. 12



### Organizzazione della memoria non volatile interna.

La struttura della memoria è rappresentata in fig.13.

Essa si compone di 64 preset divisi in 8 banchi da 8 preset ognuno.

Solo un banco alla volta può essere attivo, quindi per selezionarlo bisogna usare la funzione **BANK** vista sopra.

Ognuno degli 8 preset del banco attivo, può essere memorizzato tramite il tasto **MEM** nella funzione **ON/OFF** e richiamato tramite i tasti 1/8 nella funzione **PRESET**.

Fig.13

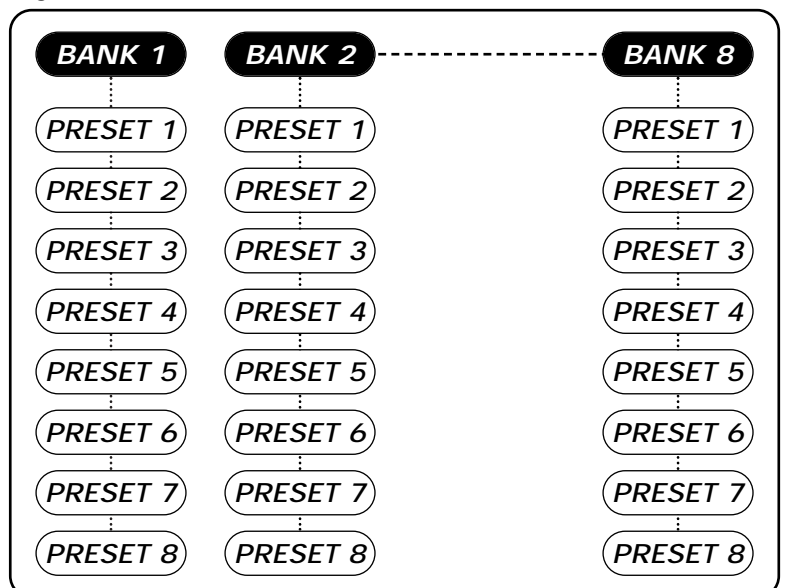

La memoria è di tipo non volatile, quindi manterrà i suoi dati anche in assenza di alimentazione, la sua durata è garantita per 1.000.000 di cicli di scrittura e 10 anni senza perdita di dati.

QUESTA FUNZIONE PERMETTE DI SELEZIONARE IL VALORE DI PRERISCALDO DEI CANALI.

N.B. Questa funzione è utile per aumentare la velocità di accensione delle lampade, e per prolungarne la durata.

Per selezionare la funzione **MIN** si deve attivare la seconda funzione dei tasti attraverso una pressione del tasto **SHIFT**. (Fig. 14)

(luce gialla sopra il tasto **SHIFT** accesa).

Successivamente si deve premere il tasto **MIN**. (Fig. 15)

Da questo momento la serie di luci **OUTPUTS MONITOR** indica il valore di preriscaldamento attualmente attivo.

Per selezionare un valore diverso basta semplicemente premere uno dei tasti **1...8** (ognuno con un valore di preriscaldamento maggiore)

**Tasto 1=Preriscaldamento disattivato**

**Tasto 2=Preriscaldamento minimo . . . Tasto 8=Preriscaldamento massimo**

Per uscire dalla funzione senza modificare il valore di preriscaldamento basta premere qualsiasi tasto **tranne 1...8 e POWER**.

N.B. Nel caso di carichi induttivi (fari con trasformatore) è consigliato disattivare il preriscaldamento (tasto 1).

Fig. 14

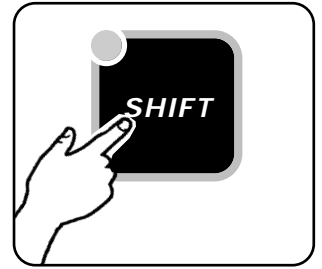
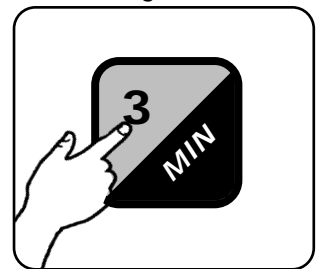

Fig. 15



## 4.5 Funzione FILL

QUESTA FUNZIONE PERMETTE DI ATTIVARE CONTEMPORANEAMENTE TUTTI I CANALI.

Per selezionare la funzione **FILL** si deve attivare la seconda funzione dei tasti attraverso una pressione del tasto **SHIFT**. (Fig. 16)

(luce gialla sopra il tasto **SHIFT** accesa).

Successivamente si deve premere il tasto **FILL**. (Fig. 17)

Da questo momento tutti e 8 i canali di uscita sono attivi.

Per ritornare al normale funzionamento basta premere un tasto qualunque.

Fig. 16

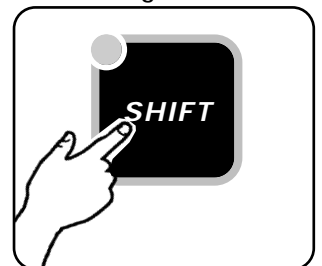
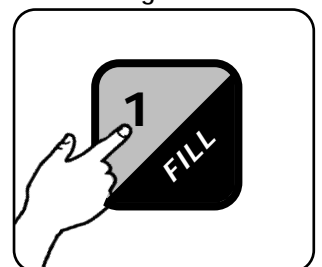

Fig. 17



QUESTA FUNZIONE PERMETTE DI DISATTIVARE CONTEMPORANEAMENTE TUTTI I CANALI.

Per selezionare la funzione **BLK** si deve attivare la seconda funzione dei tasti attraverso una pressione del tasto **SHIFT**. (Fig.18)

(luce gialla sopra il tasto **SHIFT** accesa).

Successivamente si deve premere il tasto **BLK** (Fig.19)

L'attivazione del comando è segnalata dall'accensione della luce ROSSA sotto il tasto stesso.

Da questo momento tutti e 8 i canali di uscita sono disattivi.

Per ritornare al normale funzionamento basta premere un tasto qualunque.

Fig. 18

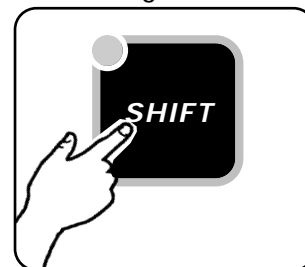
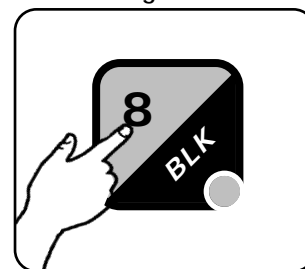

Fig. 19



## 4.7 Funzione **BUZZER**

QUESTA FUNZIONE PERMETTE DI ATTIVARE IL SUONO DEL CICALINO INTERNO ALLA PRESSIONE DI UN QUALUNQUE TASTO.

Per attivare / disattivare la funzione **BUZZER** si deve attivare la seconda funzione dei tasti attraverso una pressione del tasto **SHIFT**. (Fig.20)

(luce gialla sopra il tasto **SHIFT** accesa).

Successivamente si deve premere il tasto **BUZZER**. (Fig.21)

Fig. 20

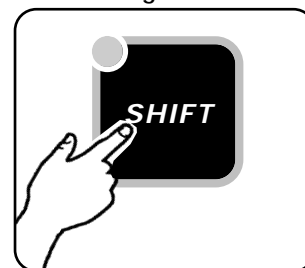
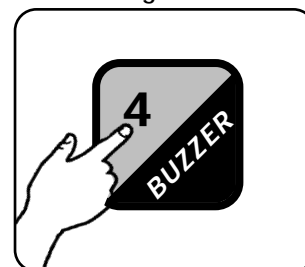

Fig. 21



Il comando a distanza R.C.S. è un accessorio che permette di comandare le principali funzioni della centralina da una postazione distante dalla centralina stessa, tramite un comune cavo JACK-MONO > JACK-MONO.

Questo sistema è molto utile sia per chi deve poter utilizzare la centralina senza usare le mani (Piano-bar/orchestre) sia per chiunque voglia lasciare la centralina per es. sul palco vicino alla sorgente di alimentazione e ai fari e comandarla comodamente dalla postazione mixer (con il segnale passante direttamente in "ciabatta"). In quest'ultimo caso si ha un evidente risparmio sui cavi ed un più pratico utilizzo in fase di installazione / disinstallazione.



Premuto per qualche istante attiva la funzione **BLK** (v. par 4.6)  
Premuto per più di 1,5 secondi attiva il funzionamento **SEQ.** (v. par 3.1)



Premuto per qualche istante attiva la funzione **FILL** (v. par 4.5)  
Premuto per più di 1,5 secondi attiva il funzionamento **PRESET** (v. par 4.3)



Premuto per qualche istante seleziona il gioco n°1 se in modo **SEQ** o il preset n°1 se in modo **PRESET.**  
Premuto per più di 1,5 secondi diminuisce la velocità, del gioco se in modo **SEQ**, della scansione dei preset se in modo **PRESET.**



Premuto per qualche istante seleziona il gioco n°2 se in modo **SEQ** o il preset n°2 se in modo **PRESET.**  
Premuto per più di 1,5 secondi aumenta la velocità, del gioco se in modo **SEQ**, della scansione dei preset se in modo **PRESET.**



Premuto per qualche istante seleziona il gioco n°3 se in modo **SEQ** o il preset n°3 se in modo **PRESET.**  
Premuto per più di 1,5 secondi diminuisce l'intensità luminosa di tutti i canali.



Premuto per qualche istante seleziona il gioco n°4 se in modo **SEQ** o il preset n°4 se in modo **PRESET.**  
Premuto per più di 1,5 secondi aumenta l'intensità luminosa di tutti i canali.

R.C.S. MANUALE

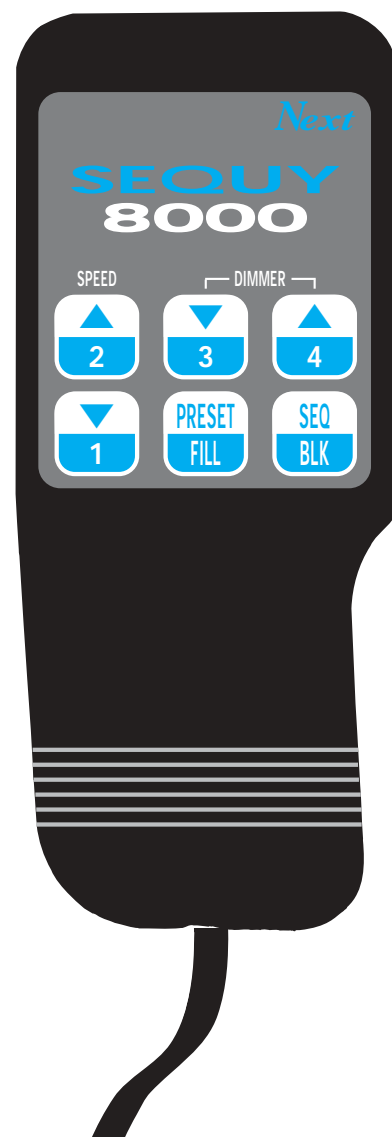

R.C.S. A PEDALE

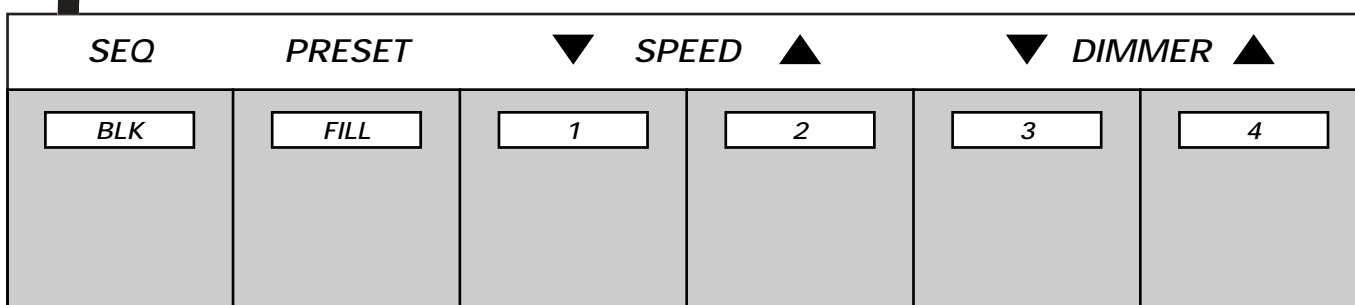

OGNI OPERAZIONE DI INSTALLAZIONE ED ASSISTENZA DEVE ESSERE ESEGUITA DA PERSONALE QUALIFICATO !

La centralina può essere alimentata nei seguenti modi:

Presenza di corrente 220/240V 50 Hz (COLLEGAMENTO MONOFASE 1 FASE + NEUTRO + TERRA).

Presenza di corrente 380V 50 Hz (COLLEGAMENTO TRIFASE 3 FASI + NEUTRO + TERRA).

N.B. I canali 1/4 sono collegati sulla fase L1, mentre i canali 5/8 sulla fase L2. La fase L3 non è utilizzata. Il carico nominale per ciascuna fase è di 16 A (3500 W). L'assorbimento totale nel caso che tutti e 8 i canali siano attivati in modo continuo alla massima intensità non deve superare i 32 A (7000W).

PRIMA DELL'INSTALLAZIONE BISOGNA ACCERTARSI CHE:

- La presa di alimentazione sia in grado di erogare la corrente richiesta dal carico totale della centralina.
- Il cavo di alimentazione ed i cavi dei fari abbiano una sezione adeguata alla loro lunghezza ed alla corrente che devono sopportare.

## 5.2 *Collegamento con alimentazione MONOFASE*

**VERSIONE LEGRAND:**

Svitare le due viti di fissaggio e togliere il coperchio di protezione trasparente sopra i morsetti.

Collegare i 3 conduttori del cavo di alimentazione ai morsetti come in fig.22

Fissare tramite le due viti il coperchio di protezione trasparente sopra i morsetti.

**VERSIONE ILME:**

Collegare i 3 conduttori del cavo di alimentazione in una presa 3 POLI+NEUTRO 16A (non inclusa) come in fig.22

N.B. In ambedue i casi i morsetti L1-L2-L3 devono essere collegati assieme con un cavo di opportuna sezione.

Fig. 22

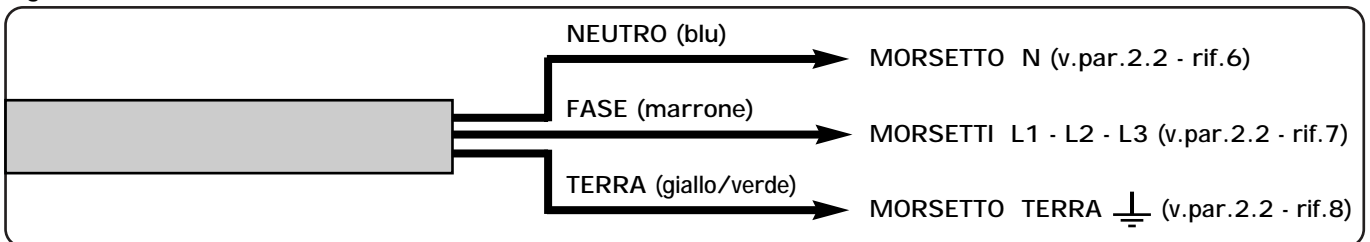

## 5.3 *Collegamento con alimentazione TRIFASE*

**VERSIONE LEGRAND:**

Svitare le due viti di fissaggio e togliere il coperchio di protezione trasparente sopra i morsetti.

Collegare i 5 conduttori del cavo di alimentazione ai morsetti come in fig.23

Fissare tramite le due viti il coperchio di protezione trasparente sopra i morsetti.

**VERSIONE ILME:**

Collegare i 5 conduttori del cavo di alimentazione in una presa 3 POLI+NEUTRO 16A (non inclusa) come in fig.23

IL COLLEGAMENTO É DEL TIPO A STELLA CON NEUTRO (3 FASI + NEUTRO)

Fig. 23

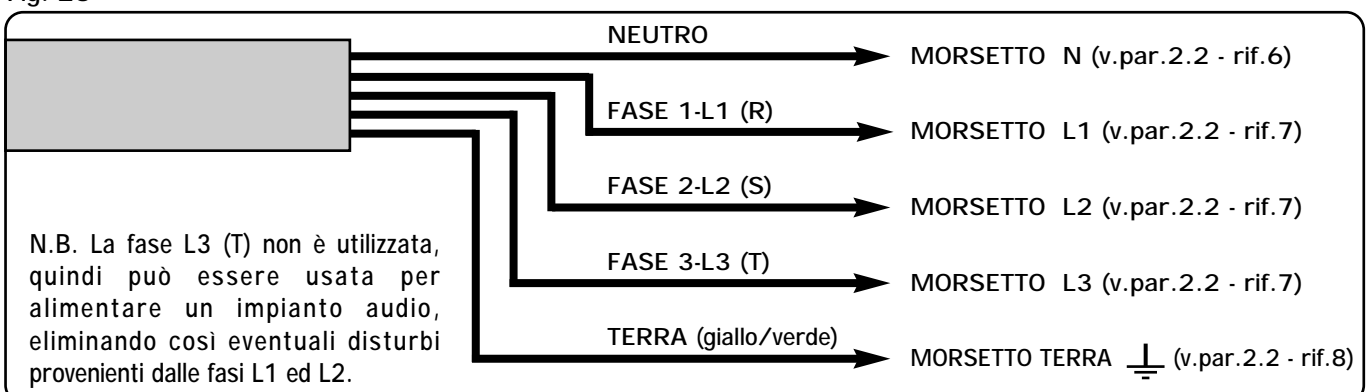

**VERSIONE LEGRAND:**

Svitare le due viti di fissaggio e togliere il coperchio di protezione trasparente sopra i morsetti.

Collegare tutti i cavi dei fari ai morsetti come in fig.24.

Fissare tramite le due viti il coperchio di protezione trasparente sopra i morsetti.

**VERSIONE ILME:**

Collegare tutti i cavi dei fari nella presa volante ILME (accessorio B pag.4) come in fig.24

**I DUE CONNETTORI ILME SONO CABLATI IN PARALLELO, QUESTO PERMETTE DI AVERE:**

**UNA SERIE DI 8 LUCI (8 canali in un solo connettore).**

**DUE SERIE DI 4 LUCI SEPARATE (canali 1/4 in un connettore + canali 5/8 nell'altro).**

**DUE SERIE DI 8 LUCI SEPARATE (8 canali in un connettore + 8 canali nell'altro).**

Fig. 24

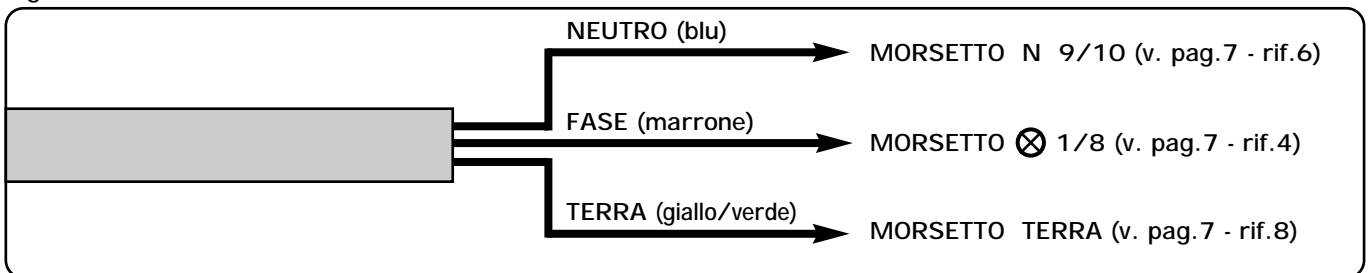

È possibile collegare uno o più fari in un canale, verificando però che il **CARICO TOTALE DEL CANALE NON ECCEDA 5A (1100 W)**.

**N.B.** Se si utilizzano cavi multipolari per il cablaggio di più canali è molto importante verificare che la sezione dei conduttori sia proporzionata all'assorbimento di corrente ed alla lunghezza dei cavi stessi, inoltre bisogna dimensionare correttamente la sezione per il conduttore (o conduttori) del NEUTRO, dipendentemente anche dal tipo di collegamento monofase o trifase.

**NOTE PER L'INSTALLAZIONE CON VERSIONI ILME:**

Il collegamento della **TERRA** dei cavi di uscita, avviene all'interno del connettore volante ILME tramite un capicorda ad occhio.

È sempre consigliabile non collegare il cavo (o i cavi) del **NEUTRO** in uno solo dei morsetti **N** di ciascun connettore ILME, ma collegarli ambedue in modo da ripartire la corrente uscente dal connettore.





Tutti i diritti sono riservati e questo documento non può essere copiato, fotocopiato, riprodotto per intero o in parte senza il consenso scritto della **CODEM MUSIC S.r.l.**

Non si assume alcuna responsabilità per eventuali inesattezze o errori.

La **CODEM MUSIC S.r.l.** si riserva il diritto di apportare senza preavviso cambiamenti, modifiche estetiche o funzionali al prodotto.

La **CODEM MUSIC S.r.l.** non assume alcuna responsabilità sull'uso o sull'applicazione di questo prodotto