

# Kit veicolare con display Nokia CK-600 Manuale di installazione e uso

---

## DICHIARAZIONE DI CONFORMITÀ

Con la presente, NOKIA CORPORATION dichiara che il prodotto Nokia HF-23 è conforme ai requisiti essenziali e alle altre disposizioni pertinenti stabilite dalla Direttiva 1999/5/CE. Questo prodotto è conforme ai limiti definiti nella Direttiva 2004/104/CE (che modifica la Direttiva 72/245/EEC), Allegato I, paragrafi 6.5, 6.6, 6.8 e 6.9. È possibile consultare una copia della Dichiarazione di conformità al seguente indirizzo Internet [http://www.nokia.com/phones/declaration\\_of\\_conformity/](http://www.nokia.com/phones/declaration_of_conformity/).

# CE 0560

© 2008 Nokia. Tutti i diritti sono riservati.

Nokia, Nokia Connecting People, Navi e il logo Nokia Original Accessories sono marchi o marchi registrati di Nokia Corporation. Altri nomi di prodotti e società citati nel presente documento possono essere marchi o marchi registrati dei rispettivi proprietari.

Bluetooth is a registered trademark of Bluetooth SIG, Inc.

Il contenuto del presente documento, o parte di esso, non potrà essere riprodotto, trasferito, distribuito o memorizzato in qualsiasi forma senza il permesso scritto di Nokia.

Nokia adotta una politica di continuo sviluppo. Nokia si riserva il diritto di effettuare modifiche e miglioramenti a qualsiasi prodotto descritto nel presente documento senza previo preavviso.

Fino al limite massimo autorizzato dalla legge in vigore, in nessuna circostanza Nokia sarà ritenuta responsabile di eventuali perdite di dati o di guadagni o di qualsiasi danno speciale, incidentale, consequenziale o indiretto in qualunque modo causato.

Il contenuto di questo documento viene fornito "così com'è". Fatta eccezione per quanto previsto dalla legge in vigore, non è avanzata alcuna garanzia, implicita o esplicita, tra cui, ma non limitatamente a, garanzie implicite di commerciabilità e idoneità per un fine particolare, in relazione all'accuratezza, all'affidabilità o al contenuto del presente documento. Nokia si riserva il diritto di modificare questo documento o di ritirarlo in qualsiasi momento senza preavviso.

La disponibilità di prodotti particolari può variare a seconda dei paesi. Per maggiori informazioni, contattare il rivenditore Nokia più vicino.

### Controlli sull'esportazione

In questo dispositivo sono inclusi articoli, tecnologia o software soggetti alle normative relative all'esportazione degli Stati Uniti e di altri paesi. È vietata qualsiasi deroga a tali normative.

9211132 / Edizione 2 IT

# Indice

---

<b>Informazioni sulla sicurezza</b> ....	5	Gestione o cancellazione dell'elenco dei dispositivi associati	18
<b>Uso di base</b> .....	6	<b>3. Chiamate</b> .....	19
Configurazione iniziale .....	6	Effettuazione di una chiamata	19
Dispositivo di input .....	7	Risposta a una chiamata	19
<b>1. Introduzione</b> .....	9	Regolazione del volume della chiamata	20
Informazioni su questo manuale d'uso .....	9	Disattivazione o riattivazione del microfono	20
Tecnologia senza fili Bluetooth	10	Registro chiamate	20
<b>2. Operazioni preliminari</b> .....	11	Chiamate rapide	21
Componenti .....	11	Passaggio di una chiamata dal kit veicolare al dispositivo collegato	21
Dispositivo di input CU-10	12	Invio dei toni DTMF	21
Display e modalità standby	12	<b>4. Lettore musicale</b> .....	22
Rotazione del display	12	Ascolto della musica	22
Come conservare il display nella custodia	13	Regolazione del volume della musica	23
Informazioni visualizzate in modalità standby	13	Impostazioni del lettore musicale	23
Consultazione dei menu	14	<b>5. Rubrica</b> .....	24
Accensione e spegnimento del kit veicolare	14	Ricerca di un nominativo	24
Accensione	14	Chiamate rapide	25
Spegnimento	15	Copia dei nominativi sul kit veicolare	25
Uso del kit veicolare per la prima volta	15	<b>6. Impostazioni</b> .....	27
Associazione e collegamento del kit veicolare	16	Impostazioni Bluetooth	27
Associazione e collegamento ad un telefono cellulare o ad un lettore musicale compatibile	16	Impostazioni di installazione e uso	27
Collegamento manuale del kit veicolare	17	Impostazioni audio	27
Collegamento automatico del kit veicolare	17	Impostazioni del display	28
Scollegamento del kit veicolare	18	Impostazioni generali	28
		Impostazioni di installazione	29

<b>7. Risoluzione dei problemi...</b>	<b>30</b>	Microfono MP-2 .....	46
Ripristino del kit veicolare.....	30	Cavo ISO CA-152.....	47
Problemi di collegamento.....	30	Sensore di movimento .....	48
Problemi di audio.....	31	Accessori opzionali.....	48
Altri problemi .....	32	Supporto veicolare .....	48
		Antenna esterna .....	48
<b>8. Installazione .....</b>	<b>33</b>	Verifica del funzionamento	
Informazioni sulla sicurezza .....	33	del kit veicolare.....	49
Integrazione con un sistema		Aggiornamenti software.....	49
autoradio.....	34		
Utilizzo del cavo ISO CA-152.....	35	<b>Precauzioni e</b>	
Utilizzo del cavo di		<b>manutenzione.....</b>	<b>50</b>
alimentazione CA-153P.....	39		
Installazione del kit veicolare.....	41	<b>Maggiori informazioni</b>	
Unità vivavoce HF-23.....	42	<b>sulla sicurezza .....</b>	<b>51</b>
Dispositivo di input CU-10 .....	43		
Display SU-34.....	44		

## Informazioni sulla sicurezza

---

Leggere le semplici indicazioni di seguito riportate. Il mancato rispetto di tali norme può essere pericoloso o illegale. Leggere la versione integrale del manuale di installazione e uso per maggiori informazioni.



### ACCENSIONE IN AMBIENTI SICURI

Non accendere il dispositivo quando è vietato l'uso di telefoni senza fili o quando può causare interferenze o situazioni di pericolo.



### SICUREZZA STRADALE PER PRIMA COSA

Rispettare tutte le leggi locali per la sicurezza stradale. Durante la guida, le mani devono essere sempre tenute libere per poter condurre il veicolo. La sicurezza stradale deve avere la priorità assoluta durante la guida.



### INTERFERENZE

Tutti i dispositivi senza fili possono essere soggetti a interferenze che potrebbero influire sulle prestazioni dell'apparecchio.



### SPEGNERE ALL'INTERNO DELLE ZONE VIETATE

Rispettare tutte le restrizioni. Spegner il dispositivo in prossimità di combustibili, sostanze chimiche o esplosivi.



### SERVIZIO QUALIFICATO

Soltanto il personale qualificato può installare o eseguire interventi di assistenza tecnica su questo prodotto.



### ACCESSORI

Utilizzare esclusivamente accessori approvati. Non collegare prodotti incompatibili.

Quando si effettua il collegamento a qualunque altro dispositivo, leggere la relativa guida d'uso per informazioni dettagliate sulla sicurezza. Non collegare prodotti incompatibili.

## Uso di base

---

Questa sezione descrive brevemente le principali funzionalità del kit veicolare. Per maggiori informazioni, fare riferimento alle rispettive sezioni contenute in questo manuale d'uso.

### ■ Configurazione iniziale

1. Accendere il kit veicolare (vedere p. 14) e il telefono cellulare o il lettore musicale compatibile.
2. Quando viene richiesto di selezionare la lingua da utilizzare per la visualizzazione del testo sul display del kit veicolare, ruotare il tasto Nokia Navi™ per scorrere l'elenco fino alla lingua desiderata, quindi premere il tasto Nokia Navi.
3. Attivare la funzionalità Bluetooth sul telefono cellulare o lettore musicale e impostare una connessione Bluetooth tra il kit veicolare e il dispositivo.
4. Quando viene richiesto di copiare i nominativi dal dispositivo al kit veicolare, ruotare il tasto Nokia Navi fino a che non viene visualizzato **Si**, quindi premere il tasto Nokia Navi per iniziare a copiare i nominativi. Se si seleziona **No**, non sarà possibile utilizzare i nominativi salvati per effettuare chiamate con il kit veicolare.

## ■ Dispositivo di input

Quando si utilizza il dispositivo di input per adoperare il lettore musicale collegato al kit veicolare, le funzionalità del lettore musicale disponibili vengono visualizzate sul display del kit veicolare.

1. Tasto per la chiamata a riconoscimento vocale

Premere  quando non vi è alcuna chiamata in corso per attivare la funzionalità di chiamata a riconoscimento vocale su un telefono cellulare compatibile.

2. Tasto Mute

Premere  per disattivare o riattivare l'altoparlante esterno in modalità standby.

Premere  per disattivare o riattivare il microfono durante una chiamata.



Tenere premuto  per circa 2 secondi per passare una chiamata in corso dal kit veicolare al dispositivo compatibile ad esso collegato.

3. Tasto di selezione della modalità





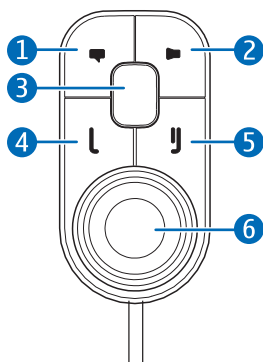

Premere il tasto di selezione della modalità per passare dalla modalità standby al menu del lettore musicale.

Nel menu del lettore musicale, premere il tasto di selezione della modalità per avviare, mettere in pausa o riprendere la riproduzione dei brani musicali sul lettore musicale compatibile collegato al kit veicolare.

4. Tasto di chiamata

- Premere  per effettuare o rispondere a una chiamata oppure per passare da una chiamata attiva ad una chiamata in attesa.
- Premere  per visualizzare l'elenco degli ultimi numeri chiamati in modalità standby.



- Premere due volte  per ricomporre il numero dell'ultima chiamata effettuata in modalità standby.
5. Tasto di fine chiamata
- Premere  per terminare o rifiutare una chiamata.
  - Premere  per cancellare un carattere durante l'immissione di testo o numeri.
  - Premere  per tornare al livello di menu precedente o alla schermata principale del display.
  - Tenere premuto  per tornare alla modalità standby dalle funzionalità del menu.
  - Tenere premuto  per attivare o disattivare il kit veicolare, se non è collegato al sistema di avviamento dell'auto.
6. Tasto Nokia Navi (di seguito chiamato semplicemente tasto)
- Ruotare il tasto verso sinistra o verso destra per regolare il volume durante una chiamata o durante l'ascolto di brani musicali oppure per scorrere le voci dei menu.
  - Ruotare il tasto verso sinistra in modalità standby per comporre un numero telefonico o per utilizzare la funzionalità di chiamata rapida.
  - Ruotare il tasto verso destra in modalità standby per cercare i nominativi nella *Rubrica*.
  - Premere il tasto per attivare la funzionalità visualizzata nella parte inferiore del display.



# 1. Introduzione

---

Il kit veicolare con display Nokia CK-600 consente di effettuare e ricevere comodamente le chiamate a mani libere e di ascoltare musica dal proprio dispositivo compatibile.

È possibile anche copiare i nominativi da due dispositivi compatibili nel kit veicolare che consente a due utenti di utilizzare i nominativi non appena il dispositivo viene collegato al kit veicolare. È possibile accedere ai nominativi e alle funzionalità del menu del kit veicolare tramite il display e il dispositivo di input fornito.

È possibile associare il kit veicolare ad un massimo di otto dispositivi Bluetooth alla volta e nello stesso tempo collegarlo ad un telefono cellulare compatibile e ad un lettore musicale.

Leggere attentamente questo manuale d'uso prima di far installare il kit veicolare da personale specializzato e prima di utilizzarlo. Leggere inoltre il manuale d'uso del dispositivo compatibile che si desidera collegare al kit veicolare. Fornisce importanti informazioni su sicurezza e manutenzione.

Visitare il sito [www.nokia.com/support](http://www.nokia.com/support) o il sito Web Nokia del proprio paese per la versione più recente di questo manuale d'uso, informazioni aggiuntive e download relativi ai prodotti Nokia.

Il dispositivo potrebbe contenere parti molto piccole. Tenerle lontane dalla portata dei bambini .

## ■ Informazioni su questo manuale d'uso

La configurazione e l'uso sono descritti in "Operazioni preliminari", p. 11, "Chiamate", p. 19, "Lettore musicale", p. 22, "Rubrica", p. 24 e "Impostazioni", p. 27.

Suggerimenti per la risoluzione dei problemi possono essere trovati in "Risoluzione dei problemi", p. 30.

L'installazione in un'auto viene descritta in "Installazione", p. 33. Il kit veicolare deve essere installato soltanto da tecnici qualificati utilizzando gli accessori originali Nokia inclusi nella confezione di vendita.

## ■ Tecnologia senza fili Bluetooth

La tecnologia senza fili Bluetooth consente di collegare dispositivi compatibili senza l'utilizzo di cavi. Non è necessario che il kit veicolare e l'altro dispositivo si trovino uno di fronte all'altro. È sufficiente che i due dispositivi si trovino ad una distanza massima di 10 metri uno dall'altro. Il collegamento può essere soggetto a interferenze dovute a ostacoli quali pareti o altri dispositivi elettronici.

Il kit veicolare è conforme alla specifica Bluetooth 2.0 che supporta i seguenti profili: Hands-Free Profile (HFP) 1.5 (per l'uso del vivavoce del kit veicolare con il telefono cellulare compatibile), Phone Book Access Profile (PBAP) 1.0 (per copiare i nominativi dal telefono cellulare compatibile al kit veicolare), Advanced Audio Distribution Profile (A2DP) 1.0 (per trasmettere la musica dal lettore musicale al kit veicolare) e Audio Video Remote Control Profile (AVRCP) 1.0 (per utilizzare il lettore musicale collegato al dispositivo di input). Rivolgersi ai produttori degli altri dispositivi per accertarne la compatibilità con questo dispositivo.

## 2. Operazioni preliminari

### ■ Componenti

Il kit veicolare è composto dai seguenti elementi:

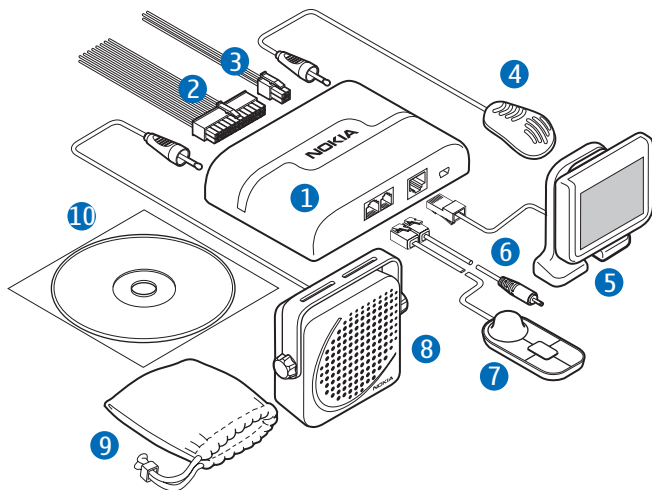

1. Unità vivavoce HF-23
2. Cavo ISO CA-152 (se incluso nella confezione di vendita)
3. Cavo di alimentazione CA-153P (se incluso nella confezione di vendita)
4. Microfono MP-2
5. Display SU-34
6. Cavo di ricarica CA-134 con jack Nokia da 2,0 mm
7. Dispositivo di input CU-10 con tasto Nokia Navi
8. Altoparlante SP-3 (se incluso nella confezione di vendita)
9. Custodia CP-335 per conservare il display quando non viene utilizzato

10. CD contenente questo manuale d'uso

## ■ Dispositivo di input CU-10

È possibile gestire il kit veicolare utilizzando il dispositivo di input. Il dispositivo è dotato del tasto Nokia Navi che può essere premuto o ruotato.

1. Tasto per la chiamata a riconoscimento vocale
2. Tasto Mute
3. Tasto di selezione della modalità
4. Tasto di chiamata
5. Tasto di fine chiamata
6. Tasto Nokia Navi (di seguito chiamato semplicemente tasto)

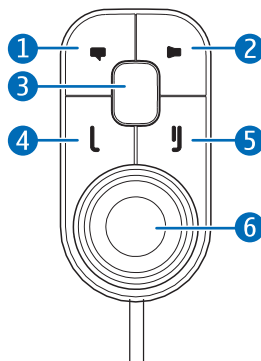

I tasti vengono illuminati al buio. Per le funzionalità che possono essere utilizzate con il dispositivo di input, vedere "Dispositivo di input", p. 7.

## ■ Display e modalità standby

### Rotazione del display

Quando il display viene applicato al cruscotto utilizzando la base fornita, è possibile ruotare il display fino a 24 gradi verso sinistra o verso destra e fino a 20 gradi verso l'alto o verso il basso.

Quando il display viene applicato al cruscotto utilizzando la mascherina di montaggio fornita, è possibile ruotare il display fino a 15 gradi verso sinistra o verso destra e fino a 10 gradi verso l'alto o verso il basso.

Non tentare di forzare oltre la rotazione del display.

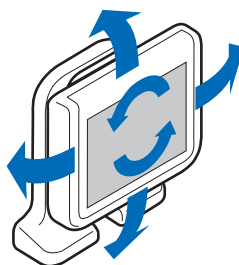

## Come conservare il display nella custodia

Quando non si utilizza il display, scollegarlo dalla base o dalla mascherina di montaggio e metterlo nella custodia fornita per evitare che si graffi.

## Informazioni visualizzate in modalità standby

Quando il kit veicolare è in modalità standby ed è collegato a un dispositivo compatibile tramite la tecnologia senza fili Bluetooth, vengono visualizzate le seguenti informazioni:

1. Stato corrente del kit veicolare, ad esempio, tipo di dispositivo collegato (telefono cellulare o lettore musicale compatibile)
2. La potenza del segnale della rete cellulare nel punto in cui si trova l'utente, se questa informazione è fornita dal telefono cellulare collegato; maggiore è il livello della barra, migliore è il segnale.
3. Nome o logo del fornitore di servizi se questa informazione è fornita dal telefono cellulare collegato
4. Il livello di carica della batteria del telefono cellulare collegato, se questa informazione è fornita dal telefono cellulare collegato; maggiore è il livello della barra, maggiore è la carica.
5. La funzionalità che può essere attivata premendo il tasto; in modalità standby, premendo il tasto viene visualizzato l'elenco delle funzionalità dei menu

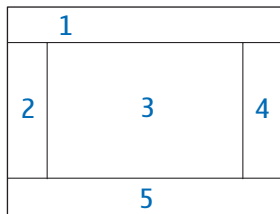

Per immettere manualmente un numero di telefono o per utilizzare la funzionalità di chiamata rapida, ruotare il tasto verso sinistra. Per i dettagli, vedere "Chiamate rapide", p. 25.

Per cercare un nominativo nella **Rubrica** del kit veicolare, ruotare il tasto verso destra. Per i dettagli, vedere "Ricerca di un nominativo", p. 24.

Per visualizzare gli ultimi numeri chiamati, premere **⏮**. Per i dettagli, vedere "Registro chiamate", p. 20.

## ■ Consultazione dei menu

Molte delle funzionalità del kit veicolare sono raggruppate in menu.

Per aprire l'elenco delle funzionalità dei menu in modalità standby, premere il tasto quando nella parte inferiore del display è visualizzato *Menu*.

Per scorrere fino a una voce (ad esempio, un'opzione di menu) o per scorrere un elenco, ruotare il tasto verso destra o verso sinistra. Per selezionare una voce, scorrere fino alla voce desiderata e premere il tasto.

Per tornare al livello di menu precedente, premere **↵**. Per tornare alla modalità standby, tenere premuto **↵** fino a che non viene visualizzata la schermata della modalità standby.

## ■ Accensione e spegnimento del kit veicolare

Se non si è sicuri se il cavo per il rilevamento dell'accensione sia collegato o no, rivolgersi al tecnico che ha installato il kit veicolare.

### Accensione

Se il cavo per il rilevamento dell'accensione è collegato, avviare il motore dell'auto. Quando si accende il kit veicolare, si accendono anche il display e l'indicatore luminoso del dispositivo di input.

Se il cavo per il rilevamento dell'accensione non è collegato, tenere premuto **↵** per 5 secondi. In alternativa, accendere il motore dell'auto e cominciare a viaggiare; il sensore di movimento accenderà automaticamente il kit veicolare (se il sensore di movimento viene attivato). Quando il sensore di movimento è acceso, il kit veicolare si spegne dopo 2 minuti se nessun telefono cellulare è collegato ad esso; per riaccendere il kit veicolare, tenere premuto **↵** per 5 secondi. Per accendere o spegnere il sensore di movimento, premere il tasto in modalità standby e selezionare *Impostazioni* > *Installazione* > *Sensore accensione*.

Quando viene acceso, il kit veicolare cerca di stabilire una connessione Bluetooth con l'ultimo telefono cellulare compatibile utilizzato.

## Spegnimento

Se il cavo per il rilevamento dell'accensione è collegato, spegnere il motore dell'auto. Se arriva una chiamata sul telefono cellulare collegato al kit veicolare, questo si spegnerà solo al termine della chiamata.

Quando si spegne il kit veicolare, si spengono anche il display e l'indicatore luminoso del dispositivo di input.

Se il cavo per il rilevamento dell'accensione non è collegato, tenere premuto **J** per 5 secondi per spegnere il kit veicolare. Se il cavo per il rilevamento dell'accensione non è collegato e si disconnette il dispositivo dal kit veicolare (ad esempio, per portarlo con sé), questo si spegne automaticamente dopo 2 minuti.

Dopo aver spento il motore dell'auto, non lasciare il telefono cellulare o il lettore musicale collegato al kit veicolare per evitare che la batteria del veicolo si esaurisca. Se si lascia il telefono cellulare o il lettore musicale collegato al kit veicolare, quest'ultimo si spegne automaticamente dopo 12 ore.

## ■ Uso del kit veicolare per la prima volta

Quando si accende il kit veicolare per la prima volta, viene richiesto di selezionare la lingua da utilizzare per la visualizzazione del testo sul display del kit veicolare. Ruotare il tasto per scorrere fino alla lingua desiderata, quindi premere il tasto per selezionarla.

Dopo aver selezionato la lingua, viene richiesto di associare e collegare il kit veicolare ad un dispositivo compatibile tramite la tecnologia senza fili Bluetooth. Vedere anche i punti da 3 a 5 in "Associazione e collegamento del kit veicolare", p. 16.

Quando il dispositivo viene collegato al kit veicolare, viene richiesto di copiare i nominativi dal dispositivo al kit veicolare. Per iniziare a copiare, selezionare **Si**. Se si seleziona **No**, non sarà possibile utilizzare i nominativi salvati per effettuare chiamate con il kit veicolare. Per copiare i nominativi in un secondo momento, vedere "Copia dei nominativi sul kit veicolare", p. 25.

## ■ Associazione e collegamento del kit veicolare

Prima di utilizzare il kit veicolare, è necessario associarlo e collegarlo ad un telefono cellulare o ad un lettore musicale compatibile che supporti la tecnologia senza fili Bluetooth. Vedere anche "Tecnologia senza fili Bluetooth", p. 10.

Quando si utilizza il dispositivo con il kit veicolare, è possibile fissare il dispositivo nell'auto utilizzando un supporto compatibile. Tuttavia, è possibile mantenere attivo il collegamento tramite tecnologia senza fili Bluetooth nell'auto anche se si tiene il dispositivo, ad esempio, in borsa.

Per caricare la batteria del dispositivo Nokia compatibile mentre si utilizza il kit veicolare, collegare il dispositivo al kit veicolare utilizzando il cavo di carica incluso nella confezione di vendita.

È possibile associare il kit veicolare a un massimo di otto dispositivi compatibili, ma è possibile collegarlo ad un solo dispositivo con profilo Bluetooth HFP e ad un dispositivo con profilo Bluetooth A2DP (e possibilmente AVRCP) alla volta.

### Associazione e collegamento ad un telefono cellulare o ad un lettore musicale compatibile

Se il telefono cellulare compatibile supporta i profili Bluetooth HFP e A2DP (e possibilmente AVRCP) e dispone di un lettore musicale, è possibile utilizzare il kit veicolare per gestire le chiamate e ascoltare musica.

Se il telefono cellulare compatibile non supporta il profilo Bluetooth A2DP, è possibile associare separatamente il kit veicolare a un lettore musicale che supporti questo profilo.

Per associare e collegare il kit veicolare a un telefono cellulare o ad un lettore musicale compatibile dopo il primo utilizzo, eseguire quanto segue:

1. Accendere il kit veicolare e il telefono cellulare o il lettore musicale.  
Se si desidera associare e collegare un lettore musicale che supporta il profilo Bluetooth A2DP, scollegare il kit veicolare dal telefono cellulare, se quest'ultimo supporta questo profilo.



2. Premere il tasto in modalità standby e selezionare *Bluetooth > Dispositivi associati > Associa nuovo dispositivo*.
3. Attivare la funzionalità Bluetooth sul dispositivo e impostare la ricerca dei dispositivi Bluetooth. Vedere il manuale d'uso del dispositivo per le istruzioni.
4. Selezionare il kit veicolare (Nokia CK-600) nell'elenco dei dispositivi rilevati oppure seguire le istruzioni riportate nel manuale d'uso del dispositivo.

Il codice d'accesso Bluetooth 0000 viene visualizzato sul display del kit veicolare.

5. Immettere il codice di accesso Bluetooth 0000 per associare e collegare il kit veicolare al dispositivo. Alcuni dispositivi potrebbero richiedere di eseguire il collegamento ad associazione avvenuta. Vedere "Collegamento manuale del kit veicolare", p. 17 o il manuale d'uso del dispositivo.

Se il dispositivo non dispone di una tastiera, si può utilizzare 0000 come codice di accesso predefinito. In caso contrario, vedere il manuale d'uso del dispositivo per cambiare il codice di accesso Bluetooth predefinito in 0000.

Se l'associazione riesce e il dispositivo viene collegato al kit veicolare, viene visualizzato un messaggio di avviso sul display del kit veicolare. Il kit veicolare viene altresì visualizzato nel menu del telefono cellulare o del lettore musicale in cui compaiono tutti i dispositivi Bluetooth attualmente associati.

## Collegamento manuale del kit veicolare

Quando il kit veicolare viene acceso, per collegarlo manualmente ad un telefono cellulare associato o ad un lettore musicale, premere il tasto in modalità standby, selezionare *Bluetooth > Connetti telefono* o *Connetti lettore musicale* e selezionare il dispositivo dall'elenco.

## Collegamento automatico del kit veicolare

Potrebbe essere possibile impostare il telefono cellulare in modo che si colleghi automaticamente al kit veicolare. Per attivare questa

funzionalità in un dispositivo Nokia, modificare le impostazioni del dispositivo associato nel menu Bluetooth.

Quando viene acceso, il kit veicolare cerca di collegarsi all'ultimo dispositivo Bluetooth utilizzato. Se il tentativo non riesce, il kit veicolare cerca di collegarsi al secondo dispositivo utilizzato.

### **Scollegamento del kit veicolare**

Per scollegare il kit veicolare dal telefono cellulare o dal lettore musicale, chiudere la connessione nel menu Bluetooth del dispositivo. Altrimenti, premere il tasto in modalità standby e selezionare *Bluetooth > Attiva dispositivi* e il dispositivo che si desidera scollegare.

### **Gestione o cancellazione dell'elenco dei dispositivi associati**

Il kit veicolare memorizza le informazioni di associazione relative agli ultimi otto dispositivi Bluetooth a cui è stato associato.

Per eliminare un dispositivo dall'elenco dei dispositivi associati, premere il tasto in modalità standby e selezionare *Bluetooth > Dispositivi associati*, il dispositivo desiderato e *Elimina associazione*.

Per cancellare l'elenco dei dispositivi associate e ripristinare le impostazioni iniziali del kit veicolare, premere il tasto in modalità standby e selezionare *Impostazioni > Ripristina impost. iniziali*.

## 3. Chiamate

---

### ■ Effettuazione di una chiamata

Per immettere un numero telefonico, ruotare il tasto verso sinistra in modalità standby. Scorrere fino alla prima cifra del numero telefonico e premere il tasto. Selezionare le altre cifre che compongono il numero telefonico nello stesso modo. (Per cancellare l'ultima cifra immessa, premere **⏏**.) Quando il numero telefonico è visualizzato, premere **☎** per effettuare la chiamata. Per terminare la chiamata o annullare il tentativo di chiamata, premere **⏏**.

Per cercare un nominativo nella *Rubrica*, vedere "Ricerca di un nominativo", p. 24.

Per richiamare l'ultimo numero selezionato, premere due volte **☎**. Per richiamare un altro numero selezionato di recente, premere **☎**, scorrere fino al numero di telefono o al nominativo desiderato e premere **☎**.

Per attivare la funzionalità di chiamata a riconoscimento vocale nel telefono cellulare collegato, premere **☎** quando non vi sono chiamate attive, se il telefono cellulare supporta l'utilizzo di questa funzionalità con il kit veicolare. Procedere come descritto nel manuale d'uso del telefono cellulare. Per effettuare le chiamate a riconoscimento vocale, è necessario salvare nel telefono cellulare compatibile i comandi vocali dei contatti desiderati.





### ■ Risposta a una chiamata

Per rispondere a una chiamata, premere **☎** o il tasto. Il nome del chiamante viene visualizzato se la rete cellulare supporta questa funzionalità e se sono state copiate le informazioni relative al chiamante dal dispositivo collegato al kit veicolare (vedere "Copia dei nominativi sul kit veicolare", p. 25). Se non si risponde a una chiamata in arrivo, è possibile visualizzare il nome o il numero telefonico del chiamante premendo il tasto al termine della chiamata (vedere anche "Registro chiamate", p. 20).

Per rifiutare una chiamata in arrivo, premere **⏏**.



Se la funzionalità di *Risposta automatica* è stata *Si*, il kit veicolare risponde automaticamente. Vedere "Impostazioni di installazione e uso", p. 27.

Per mettere in attesa una chiamata, premere il tasto quando è visualizzato *Opzioni chiamata* e selezionare *Trattieni*; per riattivare la chiamata in attesa, selezionare *Rilascia*.



Se è stata attivata la funzionalità di avviso di chiamata sul telefono cellulare, è possibile rispondere ad un'altra chiamata premendo . La prima chiamata viene messa in attesa. Per rifiutare la nuova chiamata, premere . Per passare da una chiamata attiva ad una chiamata in attesa, premere . Per terminare la chiamata attiva e rispondere alla chiamata in attesa, premere .

### ■ Regolazione del volume della chiamata

Per regolare il volume durante una chiamata o il volume della suoneria, ruotare il tasto verso sinistra per abbassare il volume o verso destra per alzarlo. Quando si regola il volume, la barra orizzontale nella parte superiore del display si sposta di conseguenza. Il volume viene impostato solo per la chiamata corrente. Per impostare il volume predefinito delle chiamate, vedere "Impostazioni audio", p. 27.

Per disattivare il volume, premere  in modalità standby o quando è in arrivo una chiamata. Per ripristinare il volume originale, premere .

### ■ Disattivazione o riattivazione del microfono

Per disattivare o riattivare il microfono durante una chiamata, premere  oppure premere il tasto quando è visualizzato *Opzioni chiamata* e selezionare l'opzione desiderata. Quando il microfono viene disattivato, viene visualizzato .

### ■ Registro chiamate

Il kit veicolare registra i numeri telefonici delle chiamate senza risposta, ricevute ed effettuate più recenti. Il kit veicolare registra le chiamate senza risposta e ricevute solo se la rete supporta tali funzionalità e se il

dispositivo collegato al kit veicolare è acceso e si trova all'interno dell'area di copertura del servizio di rete.

Per visualizzare le chiamate più recenti, premere il tasto in modalità standby e selezionare *Registro chiamate*, quindi il tipo di chiamata. Per visualizzare il numero telefonico della chiamata selezionata, premere il tasto. Per chiamare il numero telefonico, premere **L**.

## ■ Chiamate rapide

È possibile assegnare un nominativo a ciascuno dei tasti di selezione rapida da 1 a 9. Vedere "Chiamate rapide", p. 25.

Per utilizzare la funzionalità di chiamata rapida, ruotare il tasto verso sinistra in modalità standby e scorrere fino al tasto di chiamata rapida desiderato. Viene visualizzato il nominativo associato al tasto di chiamata rapida. Per chiamare il nominativo, premere **L**.

## ■ Passaggio di una chiamata dal kit veicolare al dispositivo collegato

Per passare una chiamata dal kit veicolare al telefono cellulare compatibile, tenere premuto **■** per circa 2 secondi. Alcuni telefoni cellulari potrebbero chiudere il collegamento Bluetooth fino a che non termina la chiamata.

Per passare di nuovo la chiamata al kit veicolare, premere il tasto quando è visualizzato *Riconnetti* o utilizzare la funzionalità corrispondente sul telefono cellulare.

## ■ Invio dei toni DTMF

È possibile inviare stringhe di toni DTMF (ad esempio, una password) durante una chiamata. Premere il tasto quando è visualizzato *Opzioni chiamata* e selezionare *Invia DTMF*.

Scorrere fino alla prima cifra della stringa e premere il tasto. Selezionare le altre cifre della stringa nello stesso modo. (Per cancellare l'ultima cifra immessa, premere **J**.) Quando viene visualizzata la stringa intera, premere **L** per inviarla come tono DTMF.

## 4. Lettore musicale

---

È possibile utilizzare il kit veicolare per ascoltare la musica da un lettore musicale compatibile o dalla Memory card che supporta il profilo Bluetooth A2DP (e possibilmente AVRCP).

Per aprire il menu del lettore musicale, premere il tasto in modalità standby e selezionare *Musica*. Altrimenti, premere il tasto di selezione della modalità per passare dalla modalità standby al menu del lettore musicale. Il kit veicolare rileva i profili Bluetooth supportati dal lettore musicale collegato e mostra le funzionalità disponibili.



**Avvertenza:** Ascoltare la musica a un volume moderato. L'esposizione continua all'alto volume potrebbe danneggiare l'udito.

### ■ Ascolto della musica



Per ascoltare la musica dal lettore musicale mediante il kit veicolare, assicurarsi che il lettore sia collegato al kit veicolare e sia pronto per essere utilizzato; quindi aprire il menu del lettore musicale. Il kit veicolare mostra le funzionalità del lettore musicale che possono essere controllate con il dispositivo di input.

Se il lettore musicale supporta il profilo Bluetooth A2DP, è possibile eseguire quanto segue:

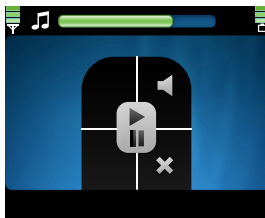
- Per avviare o mettere in pausa la riproduzione del brano selezionato sul lettore musicale, premere il tasto di selezione della modalità.
- Per disattivare o riattivare la riproduzione, premere .



Se il lettore musicale supporta il profilo Bluetooth AVRCP, è anche possibile eseguire quanto segue:

- Per selezionare il brano precedente, premere .
- Per selezionare il brano successivo, premere .

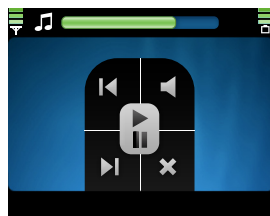



Per tornare alla schermata precedente senza interrompere la riproduzione, premere .

Per uscire dalla modalità standby senza interrompere la riproduzione, tenere premuto  per circa 2 secondi.

Se si riceve o si effettua una chiamata mentre si sta ascoltando un brano, la musica viene interrotta fino al termine della chiamata.

## ■ Regolazione del volume della musica

Per regolare il volume della musica, ruotare il tasto verso sinistra per diminuire il volume o verso destra per aumentarlo. Altrimenti impostare il volume sull'autoradio. Per impostare il volume predefinito della musica, vedere "Impostazioni audio", p. 27.

Per disattivare il volume, premere  durante la riproduzione del brano. Per ripristinare il volume originale, premere .

## ■ Impostazioni del lettore musicale

Per regolare le impostazioni del lettore musicale, aprire il menu relativo e premere il tasto quando è visualizzato *Impostazioni musica*.

Per visualizzare o modificare il lettore musicale collegato al kit veicolare, selezionare *Attiva lettore musicale*. Per modificare il lettore musicale, selezionare il lettore che si desidera dall'elenco. Vedere anche "Impostazioni Bluetooth", p. 27.

Per modificare il tono della riproduzione dei brani, selezionare *Equalizzatore* e l'opzione desiderata. Questa impostazione non può essere modificata se si utilizza l'amplificatore dell'autoradio per ascoltare la musica.

Per uscire dalle impostazioni relative alla musica, selezionare *Indietro*.

## 5. Rubrica

---

È possibile copiare i nomi e i numeri telefonici (nominativi) da due telefoni cellulari compatibili al kit veicolare e utilizzare i nominativi per effettuare chiamate. Questa operazione è utile quando si utilizza il kit veicolare con due telefoni cellulari, in quanto è possibile accedere immediatamente ai nominativi mentre questi ultimi vengono sincronizzati con il kit veicolare in background.

I nominativi copiati vengono salvati nel menu *Rubrica*. Per i dettagli, vedere "Copia dei nominativi sul kit veicolare", p. 25.

### ■ Ricerca di un nominativo

Il kit veicolare utilizza una ricerca avanzata per un rapido accesso ai nominativi salvati. La ricerca mostra solo i caratteri disponibili e quelli non disponibili vengono ombreggiati.

Per ricercare un nominativo in modalità standby, ruotare il tasto verso destra oppure premerlo e selezionare *Rubrica* > *Cerca*.

Per visualizzare tutti i contatti salvati nella *Rubrica*, premere **⏏** o selezionare **✓**.

Per visualizzare solo i nominativi che iniziano con alcune lettere, scorrere fino alla prima lettera del nome e premere il tasto. (Per visualizzare l'elenco completo dei caratteri disponibili, selezionare la freccia destra.) È possibile ripetere questa procedura quattro volte. Per cancellare l'ultima lettera immessa, premere **⏏**. Per visualizzare l'elenco dei nomi che iniziano con le lettere immesse, premere **⏏** o selezionare **✓**. Per tornare all'elenco dei caratteri, premere **⏏**.

Per chiamare il numero telefonico predefinito del nominativo selezionato, scorrere fino al nominativo desiderato e premere **⏏**. Per chiamare altri numeri telefonici del nominativo, premere il tasto, scorrere fino al numero desiderato e premere **⏏**.



## ■ Chiamate rapide

La funzionalità di chiamata rapida consente di effettuare più rapidamente chiamate ai numeri telefonici utilizzati più di frequente. È possibile assegnare un numero telefonico ai tasti di selezione rapida da 1 a 9.

È necessario impostare le chiamate rapide prima di utilizzare la funzionalità di chiamata rapida (vedere "Impostazioni di installazione e uso", p. 27).

Per impostare le chiamate rapide, premere il tasto in modalità standby e selezionare *Rubrica* > *Chiamate rapide*.

- Per attivare o disattivare la funzionalità di chiamata rapida, selezionare *Attiva* o *Disattiva*. Se si disattiva la funzionalità di chiamata rapida, viene richiesto di riattivarla quando si cerca di utilizzarla.
- Per visualizzare i nominativi assegnati ai tasti di chiamata rapida, selezionare *Visualizza* e scorrere l'elenco. Per effettuare una chiamata al nominativo selezionato, premere il tasto.
- Per assegnare un nome o un numero telefonico a un tasto di chiamata rapida, selezionare *Assegna*. Per selezionare il nome dalla Rubrica, selezionare la prima lettera del nome. Vengono visualizzati tutti i nomi che iniziano con la lettera immessa. Selezionare il nome, il numero telefonico e il tasto di chiamata rapida desiderati.
- Per eliminare una chiamata rapida, selezionare *Elimina*, quindi il nominativo che si desidera eliminare dall'elenco delle chiamate rapide. Il nominativo viene eliminato solo dall'elenco delle chiamate rapide e non dalla *Rubrica*.

## ■ Copia dei nominativi sul kit veicolare

È possibile copiare i nominativi salvati nella memoria interna di due telefoni cellulari compatibili collegati al kit veicolare.

Per copiare i nominativi dal dispositivo collegato, premere il tasto in modalità standby e selezionare *Rubrica* > *Scarica rubrica* > *Si*.  viene visualizzato durante la copia.

Se si effettua o si riceve una chiamata mentre è in corso la copia dei nominativi, l'operazione di copia potrebbe interrompersi. In questo caso, è necessario copiare di nuovo i nominativi. Mentre i nominativi vengono copiati, non è possibile utilizzare i nominativi salvati nella *Rubrica*.

Se si collega un altro dispositivo al kit veicolare, i nominativi copiati dal dispositivo precedente non possono essere utilizzati. Per utilizzare i contatti salvati nel nuovo telefono cellulare con il kit veicolare, copiare i nominativi nel kit veicolare.

Ogni volta che si collega il telefono cellulare al kit veicolare, i nominativi salvati nella *Rubrica* vengono aggiornati se sono stati modificati.

## 6. Impostazioni

---

### ■ Impostazioni Bluetooth

Per gestire i collegamenti tramite tecnologia senza fili Bluetooth, premere il tasto in modalità standby e selezionare *Bluetooth*.

Per visualizzare i dispositivi al momento collegati al kit veicolare, selezionare *Attiva dispositivi*. Per disconnettere un dispositivo dal kit veicolare, selezionare il dispositivo desiderato. Per collegarsi ad un dispositivo associato quando l'elenco dei dispositivi è vuoto, premere il tasto e selezionare il dispositivo desiderato.

Per visualizzare i dispositivi al momento associati al kit veicolare, selezionare *Dispositivi associati*. Per associare il kit veicolare ad un telefono cellulare o un lettore musicale compatibile, selezionare il dispositivo e *Associa nuovo dispositivo*. Per eliminare l'associazione, selezionare il dispositivo, quindi *Elimina associazione*.

Per collegare il kit veicolare ad un telefono cellulare o un lettore musicale associato, selezionare *Connetti telefono* o *Connetti lettore musicale* e selezionare il dispositivo dall'elenco. Vedere anche "Associazione e collegamento del kit veicolare", p. 16.

### ■ Impostazioni di installazione e uso

È possibile salvare diverse impostazioni di installazione e uso per un massimo di otto dispositivi.

#### Impostazioni audio

Per regolare le impostazioni audio, premere il tasto in modalità standby e selezionare *Impostazioni* > *Audio*.

Per impostare il volume predefinito delle chiamate, selezionare *Volume viva voce*, ruotare il tasto verso sinistra per diminuire il volume o verso destra per aumentarlo e premere il tasto. Vedere anche "Regolazione del volume della chiamata", p. 20.

Per impostare il volume predefinito del lettore musicale, selezionare *Volume musica*, ruotare il tasto verso sinistra per diminuire il volume o verso destra per aumentarlo e premere il tasto.

Per definire i casi in cui si desidera che il volume dell'autoradio venga disattivato, selezionare *Audio telefono*, quindi l'opzione desiderata. Se si seleziona *Solo chiamate*, il volume dell'autoradio viene disattivato solo quando si riceve una chiamata. Se si seleziona *Sempre attivo*, il volume dell'autoradio viene disattivato quando il dispositivo collegato emette un segnale acustico, ad esempio, il tono di un messaggio di testo.

Per attivare o disattivare i toni di avviso del kit veicolare, selezionare *Toni di avviso*, quindi l'opzione desiderata.

### Impostazioni del display

Per regolare le impostazioni del display, premere il tasto in modalità standby e selezionare *Impostazioni > Display*.

Per attivare o disattivare la modalità notte, selezionare *Modalità notte*, quindi l'opzione desiderata. Se si seleziona *Si*, la retroilluminazione del display viene oscurata.

Per impostare la direzione della rotazione del menu quando si ruota il tasto, selezionare *Rotazione menu* e l'opzione desiderata. Se si seleziona *Senso orario*, il menu viene ruotato nella stessa direzione nella quale si ruota il tasto.

Per modificare il colore del display, ad esempio lo sfondo o l'indicatore di potenza del segnale, selezionare *Temi colore*, quindi selezionare il tema desiderato.

Per modificare la luminosità del display, selezionare *Luminosità*, quindi il livello di luminosità desiderato.

Per impostare l'intervallo di tempo dopo il quale la retroilluminazione del display deve disattivarsi in modalità standby, selezionare *Oscuramento automatico*, quindi l'intervallo di tempo desiderato. Se si seleziona *No*, la retroilluminazione rimane attiva finché il kit veicolare rimane acceso.

### Impostazioni generali

Per regolare le impostazioni generali, premere il tasto in modalità standby e selezionare *Impostazioni > Generali*.

Per scegliere di ordinare i contatti salvati nella *Rubrica* per nome o cognome, selezionare *Criterio ordinamento*, quindi l'opzione desiderata.

Per attivare o disattivare la funzionalità di chiamata rapida, selezionare *Chiamate rapide*, quindi l'opzione desiderata. Se si seleziona *Si*, per effettuare una chiamata ai numeri telefonici assegnati ai tasti di selezione rapida da 1 a 9, seguire la procedura descritta in "Chiamate rapide", p. 21.

Per attivare o disattivare la funzionalità di risposta automatica, selezionare *Risposta automatica*, quindi l'opzione desiderata. Se si seleziona *Si*, il kit veicolare risponde automaticamente quando si riceve una chiamata. Per impostare l'intervallo di tempo dopo il quale si desidera che il telefono cellulare risponda a una chiamata in arrivo, vedere il manuale d'uso del telefono cellulare.

Per modificare la lingua del kit veicolare, selezionare *Impostazione lingua*, quindi la lingua desiderata.

Per visualizzare le versioni software e hardware del prodotto, selezionare *Info prodotto*. Per scorrere le informazioni, premere ripetutamente il tasto.

Per ripristinare le impostazioni iniziali del kit veicolare, selezionare *Ripristina impost. iniziali*. Altrimenti, accendere il kit veicolare e tenere premuto il tasto per circa 5 secondi.

## Impostazioni di installazione

Le impostazioni di installazione devono essere modificate soltanto da tecnici qualificati durante l'installazione del kit veicolare. Per regolare le impostazioni, premere il tasto in modalità standby e selezionare *Impostazioni > Installazione*.

Per attivare o disattivare il sensore di movimento, selezionare *Sensore accensione*, quindi l'opzione desiderata.

Per selezionare la modalità di emissione musica appropriata, selezionare *Emissione musica* e la modalità corretta in base alla configurazione dell'autoradio. Per i dettagli, vedere "Integrazione con un sistema autoradio", p. 34.

## 7. Risoluzione dei problemi

---

### ■ Ripristino del kit veicolare

**Il kit veicolare non risponde ai comandi. Come ripristinarlo?**

Tenere premuto **L** per circa 10 secondi quando il kit veicolare viene acceso. Il kit veicolare si riavvia. Il ripristino non annulla le impostazioni del kit veicolare.

### ■ Problemi di collegamento

**Non riesco a collegare il kit veicolare al dispositivo tramite la tecnologia senza fili Bluetooth.**

- Accertarsi che il kit veicolare sia acceso e associato al dispositivo.
- Controllare che la funzionalità Bluetooth sia stata attivata sul dispositivo.

**Il kit veicolare non stabilisce un collegamento tramite tecnologia senza fili Bluetooth con il dispositivo associato quando accendo il motore dell'auto o il kit veicolare.**

- Controllare che la funzionalità Bluetooth sia stata attivata sul dispositivo.
- Chiedere al tecnico che ha installato il kit veicolare di verificare che il cavo per il rilevamento dell'accensione sia correttamente collegato.
- Accertarsi che il dispositivo sia impostato per collegarsi automaticamente al kit veicolare quando quest'ultimo viene acceso.

**L'autoradio non ha un ingresso stereo o ausiliario.**

Chiedere al tecnico che installa il kit veicolare di usare un adattatore che consenta di collegare le uscite stereo del kit veicolare ad un altro ingresso dell'autoradio (ad esempio, il connettore del caricatore CD) per l'audio stereo.

**Non riesco ad associare il lettore musicale compatibile al kit veicolare.**

Controllare che il codice d'accesso Bluetooth del lettore musicale sia 0000. In caso contrario, cambiare il codice d'accesso in 0000 come indicato nel manuale d'uso del lettore musicale.

## ■ Problemi di audio

**Quando si parla si sente l'eco dall'altro capo della linea.**

- Abbassare il volume dell'altoparlante dell'auto. Se il kit veicolare viene collegato al sistema autoradio, diminuire il livello di input, se possibile.
- Verificare che la distanza tra il microfono e gli altoparlanti sia ottimale.
- Verificare che il microfono non punti verso l'altoparlante.

**Il chiamante non riesce a sentire la mia voce durante la chiamata.**

Verificare che il dispositivo sia collegato correttamente al kit veicolare tramite tecnologia senza fili Bluetooth.

**La qualità audio non è buona oppure non riesco a sentire alcun suono.**

- Se il kit veicolare è collegato all'autoradio, controllare che il volume dell'autoradio sia impostato correttamente.
- Se il kit veicolare è collegato all'altoparlante fornito, controllare che il volume del kit veicolare sia impostato correttamente.

**L'audio del kit veicolare non è stereo.**

- Controllare che l'autoradio sia impostata per ricevere l'audio dall'ingresso stereo.
- Controllare che sia stata selezionata la modalità audio corretta sull'autoradio.
- Controllare che il volume dell'autoradio sia impostato correttamente.

**La qualità dell'audio del lettore musicale compatibile è simile a quella di una chiamata.**

Se si utilizza la funzionalità di lettore musicale del telefono cellulare compatibile, verificare che il telefono cellulare supporti il profilo Bluetooth A2DP e che non vi siano altri dispositivi A2DP collegati al kit veicolare. Se il telefono cellulare supporta questo profilo e un altro dispositivo A2DP viene collegato al kit veicolare, scollegare l'altro dispositivo dal kit veicolare e collegare il telefono cellulare.

Se si utilizza un lettore musicale che supporta il profilo Bluetooth A2DP, verificare che non vi siano altri dispositivi A2DP connessi al kit veicolare.

**Non riesco a sentire la musica dal lettore musicale quando il telefono cellulare o il lettore musicale sono collegati al kit veicolare.**

- Verificare che il telefono cellulare o il lettore musicale supportino il profilo Bluetooth A2DP e che non vi siano altri dispositivi A2DP (ad esempio, un adattatore Bluetooth con A2DP) collegati al kit veicolare.
- Controllare che il telefono cellulare o il lettore musicale siano correttamente collegati al kit veicolare.
- Controllare che il kit veicolare sia correttamente collegato all'ingresso stereo dell'autoradio. Vedere "Integrazione con un sistema autoradio", p. 34 oppure rivolgersi al tecnico che ha installato il kit veicolare.

**L'audio dell'autoradio non viene disattivato quando rispondo a una chiamata.**

Chiedere al tecnico che ha installato il kit veicolare di verificare che il cavo per la disattivazione dell'audio dell'autoradio sia correttamente collegato.

### ■ Altri problemi

**Il kit veicolare non si accende quando avvio il motore dell'auto.**

Chiedere al tecnico che ha installato il kit veicolare di verificare che il cavo per il rilevamento dell'accensione sia correttamente collegato.

**La batteria del telefono cellulare compatibile non si carica quando il telefono cellulare è collegato al kit veicolare.**

Verificare che il telefono cellulare compatibile sia connesso al kit veicolare con il cavo di ricarica incluso nella confezione di vendita.



## 8. Installazione

---

### ■ Informazioni sulla sicurezza

Durante l'installazione del kit veicolare, attenersi alle direttive sulla sicurezza riportate di seguito.

- L'installazione o la manutenzione del kit veicolare devono essere eseguite soltanto da tecnici qualificati utilizzando gli accessori originali Nokia inclusi nella confezione di vendita. Un'installazione difettosa o una riparazione male eseguita può rivelarsi pericolosa e far decadere qualsiasi tipo di garanzia applicabile al kit veicolare.  
Gli utenti finali devono ricordare che il kit veicolare include apparecchiature complesse che richiedono un'installazione professionale eseguita con attrezzatura specifica ed un adeguato know-how.
- Le istruzioni contenute in questo manuale d'uso sono da considerarsi come direttive generiche applicabili all'installazione del kit veicolare su un'auto. Tuttavia, in considerazione della grande varietà di tipi e modelli di auto disponibili sul mercato, questo manuale non può considerare i singoli requisiti tecnici come validi per ogni singolo veicolo. Rivolgersi all'assistenza del veicolo in questione per dettagli tecnici su di esso.
- Il kit veicolare può essere utilizzato esclusivamente su auto con batteria a 12 V e sistema negativo a massa. L'uso con tensioni di tipo diverso o con polarità invertita può causare danni al dispositivo.
- Ricordarsi che i moderni sistemi veicolari includono computer di bordo in cui vengono memorizzati i parametri principali dell'auto. Uno scollegamento improprio della batteria del veicolo potrebbe causare una perdita di dati, con la conseguente necessità di reinizializzare il sistema. In caso di dubbi, rivolgersi al concessionario dell'auto prima di iniziare l'installazione.
- Non collegare il kit veicolare alle linee ad alta tensione del sistema di accensione.

- Durante l'installazione dei componenti del kit veicolare, accertarsi che non costituiscano intralcio all'uso dei dispositivi di guida (freni, volante) o altri comandi o sistemi fondamentali per un utilizzo sicuro dell'auto (ad esempio, airbag). Accertarsi che il kit veicolare e i suoi componenti non siano installati in punti in cui possano costituire intralcio in caso di incidente.

Se si prevede di utilizzare il display di un telefono cellulare compatibile, accertarsi che il dispositivo venga montato su un supporto appropriato e che il display del dispositivo sia chiaramente visibile all'utente.

- Il tecnico qualificato o il rivenditore è in grado di fornire all'utente informazioni sui modi migliori per montare l'apparecchiatura nell'auto senza dover praticare alcun foro.
- Non fumare mentre si lavora sull'auto. Accertarsi che nei pressi non vi sia fuoco o fonte di calore eccessivo.
- Durante l'installazione prestare la massima attenzione a non danneggiare i fili elettrici, i tubi della benzina o dell'olio dei freni o altri dispositivi di sicurezza dell'auto.
- I segnali a radiofrequenza RF possono alterare il funzionamento di sistemi elettronici non installati o schermati in modo appropriato sui veicoli a motore (ad esempio, sistemi di iniezione elettronica, sistemi ABS, sistemi di controllo elettronico della velocità, air bag). Qualora si riscontri anche il minimo problema o la minima anomalia di funzionamento di tali sistemi, si consiglia di rivolgersi all'assistenza del veicolo.
- Accertarsi che i cavi non siano posizionati in modo tale da essere soggetti ad usura meccanica (ad esempio, sotto i sedili o lungo bordi taglienti).

### ■ Integrazione con un sistema autoradio

Il kit veicolare può essere collegato a un sistema autoradio in tre modi differenti. Scegliere l'opzione di collegamento più appropriata per gli accessori inclusi nella confezione di vendita.

Per informazioni sui connettori sull'unità vivavoce HF-23, vedere "Unità vivavoce HF-23", p. 42.

È possibile collegare il kit veicolare a un altoparlante con un'impedenza di almeno 2 ohm. L'impedenza ottimale per il kit veicolare è 4 ohm. Se l'impedenza è superiore a 8 ohm, la potenza in uscita è notevolmente inferiore al normale.

### **Utilizzo del cavo ISO CA-152**

Quando si collega il kit veicolare al sistema autoradio tramite il cavo ISO CA-152, si può scegliere se utilizzare l'amplificatore del kit veicolare per le chiamate e l'amplificatore dell'autoradio per la musica oppure l'amplificatore del kit veicolare per entrambe le funzioni.

### **Utilizzo dell'amplificatore del kit veicolare per chiamate e musica**

Con questa configurazione, l'audio dell'autoradio viene disattivato quando si effettua o si riceve una chiamata o si ascolta la musica da un dispositivo collegato che supporta il profilo Bluetooth A2DP.

L'amplificatore integrato nel kit veicolare viene utilizzato per le chiamate e la musica riprodotta sul dispositivo A2DP.

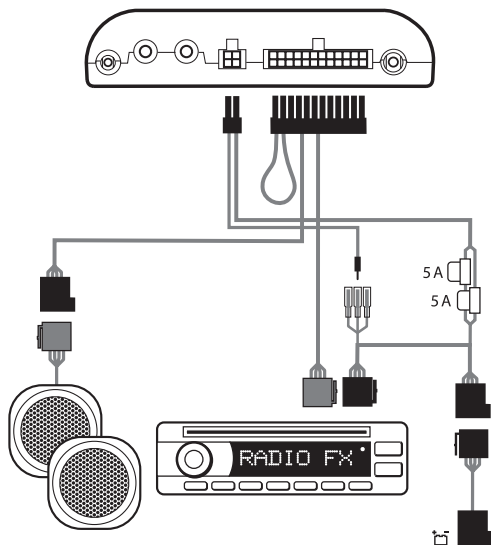

1. Per collegare il cavo ISO all'autoradio:

- Scollegare i cavi appropriati dall'autoradio e inserire il connettore del cavo ISO. Collegare le estremità aperte dei cavi agli altoparlanti dell'autoradio.
- Collegare al cavo ISO uno dei fili con etichetta Mute 1, Mute 2 o Mute 3 sull'autoradio. Lasciare così come sono gli altri fili "Mute" collegati.
- Collegare il connettore di alimentazione del cavo ISO al connettore corrispondente sull'unità vivavoce.
- Controllare il piedino di alimentazione +12 V e il piedino di accensione dell'autoradio e i corrispondenti piedini del cavo ISO. Se necessario, invertire i piedini sui fusibili del cavo ISO. Collegare il cavo ISO ai due connettori ISO aperti.

2. Collegare il cavo ISO al connettore corrispondente sull'unità vivavoce.
3. Collegare il dispositivo di input esterno CU-10 e il microfono MP-2 ai rispettivi connettori sull'unità vivavoce.
4. Per caricare un telefono cellulare Nokia compatibile con il kit veicolare, collegare un'estremità del cavo di ricarica fornito CA-134 all'unità vivavoce e l'altra estremità al connettore di carica da 2,0 mm del telefono cellulare.
5. Accendere il kit veicolare, premere il tasto in modalità standby e selezionare *Impostazioni* > *Audio* > *Emissione musica* > *Connettore di sistema*.

### **Uso dell'amplificatore del kit veicolare per le chiamate e dell'amplificatore dell'autoradio per la musica**

Con questa configurazione, l'audio dell'autoradio viene escluso quando si effettua o riceve una chiamata.

L'amplificatore e l'equalizzatore dell'autoradio vengono utilizzati per la musica riprodotta su un dispositivo collegato che supporta il profilo

A2DP. L'amplificatore integrato nel kit veicolare viene utilizzato per le chiamate.

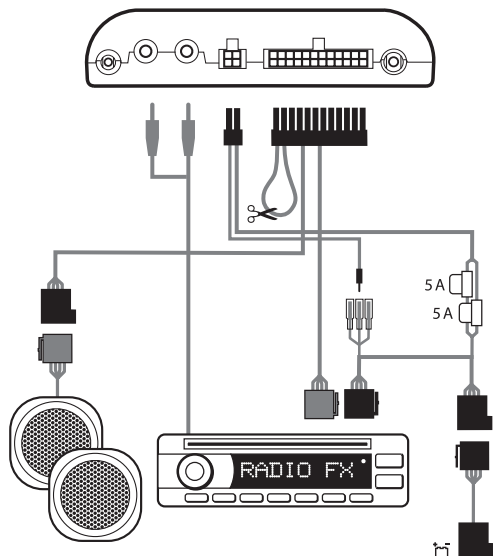

1. Per collegare il cavo ISO all'autoradio:

- Scollegare i cavi appropriati dall'autoradio e inserire il connettore del cavo ISO. Collegare le estremità aperte dei cavi agli altoparlanti dell'autoradio.
- Collegare al cavo ISO uno dei fili con etichetta Mute 1, Mute 2 o Mute 3 sull'autoradio. Lasciare così come sono gli altri fili "Mute" collegati.
- Collegare il connettore di alimentazione del cavo ISO al connettore corrispondente sull'unità vivavoce.
- Controllare il piedino di alimentazione +12 V e il piedino di accensione dell'autoradio e i corrispondenti piedini del cavo ISO. Se necessario, invertire i piedini sui fusibili del cavo ISO. Collegare il cavo ISO ai due connettori ISO aperti.

2. Collegare il cavo ISO al connettore corrispondente sull'unità vivavoce.
3. Tagliare l'anello indicato dalle forbici nella figura.
4. Collegare le uscite stereo dell'unità vivavoce all'ingresso AUX dell'autoradio. Utilizzare un cavo adatto per l'autoradio (non incluso nella confezione di vendita del kit veicolare).
5. Collegare il dispositivo di input esterno CU-10 e il microfono MP-2 ai rispettivi connettori sull'unità vivavoce.
6. Per caricare un telefono cellulare Nokia compatibile con il kit veicolare, collegare un'estremità del cavo di ricarica fornito CA-134 all'unità vivavoce e l'altra estremità al connettore di carica da 2,0 mm del telefono cellulare.
7. Accendere il kit veicolare, premere il tasto in modalità standby e selezionare *Impostazioni* > *Audio* > *Emissione musica* > *Rilevamento automatico*.

### Utilizzo del cavo di alimentazione CA-153P

Con questa configurazione, l'audio dell'autoradio viene escluso quando si effettua o riceve una chiamata.

L'altoparlante SP-3 viene utilizzato per le chiamate mentre l'amplificatore e l'equalizzatore dell'autoradio vengono utilizzati per la musica riprodotta su un dispositivo collegato che supporta il profilo Bluetooth A2DP.

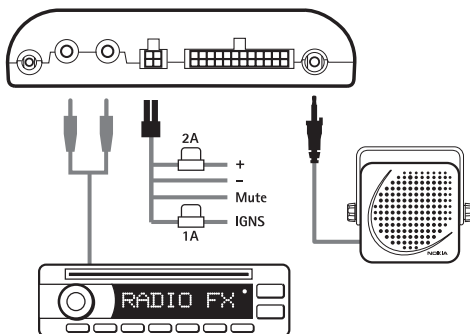

1. Collegare i fili del cavo di alimentazione CA-153P alla batteria del veicolo e al cavo di rilevamento dell'accensione (se disponibile). Collegare il filo di disattivazione dell'audio (se disponibile) all'autoradio.
2. Collegare il cavo di alimentazione al connettore corrispondente sull'unità vivavoce.
3. Collegare l'altoparlante SP-3 al connettore corrispondente sull'unità vivavoce.
4. Collegare le uscite stereo dell'unità vivavoce all'ingresso AUX dell'autoradio. Utilizzare un cavo adatto per l'autoradio (non incluso nella confezione di vendita del kit veicolare).
5. Collegare il dispositivo di input esterno CU-10 e il microfono MP-2 ai rispettivi connettori sull'unità vivavoce.
6. Per caricare un telefono cellulare Nokia compatibile con il kit veicolare, collegare un'estremità del cavo di ricarica fornito CA-134 all'unità vivavoce e l'altra estremità al connettore di carica da 2,0 mm del telefono cellulare.



7. Accendere il kit veicolare, premere il tasto in modalità standby e selezionare *Impostazioni* > *Audio* > *Emissione musica* > *Rilevamento automatico*. Altrimenti, se i brani devono essere riprodotti mediante un altoparlante esterno (come l'altoparlante SP-3), selezionare *Altoparlante mono* invece di *Rilevamento automatico*.

Non utilizzare l'amplificatore interno dell'unità vivavoce per riprodurre la musica dagli altoparlanti esterni. Se occorre sostituire un fusibile sul cavo CA-153P, utilizzare solo un fusibile 2 A o inferiore.

## ■ Installazione del kit veicolare

Questa sezione spiega come installare i componenti del kit veicolare. I componenti sono descritti in "Componenti", p. 11.

Durante l'installazione dei componenti del kit veicolare, accertarsi che non costituiscano intralcio all'uso dei dispositivi di guida (freni, volante) o altri comandi o sistemi fondamentali per un utilizzo sicuro dell'auto (ad esempio, airbag). Non utilizzare le viti per installare il display se lo si monta entro l'area di impatto della testa. Utilizzare invece gli adesivi forniti.

L'installazione del kit veicolare potrebbe disattivare i toni di avviso presenti nel veicolo (come segnali acustici o spie luminose). Per maggiori informazioni, rivolgersi alla casa costruttrice del veicolo o ad un suo rappresentante.

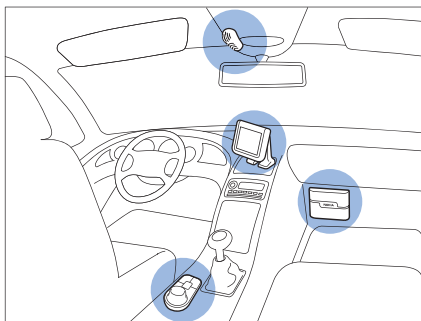

*Esempio di una corretta installazione, con il display montato utilizzando la base fornita.*

## Unità vivavoce HF-23

L'unità vivavoce è dotata dei seguenti connettori:

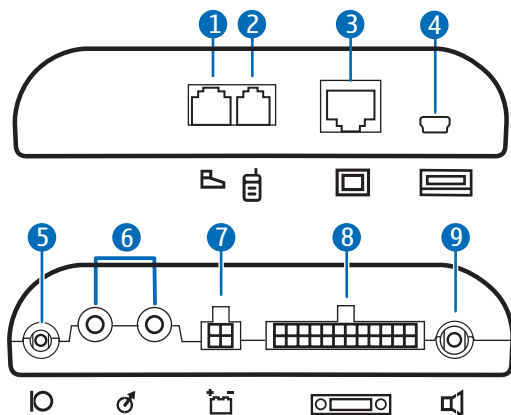

1. Connettore per il dispositivo di input CU-10
2. Connettore per il cavo di ricarica CA-134 (per caricare un telefono cellulare Nokia compatibile)
3. Connettore per il display SU-34
4. Connettore mini-USB per l'aggiornamento del firmware
5. Connettore per il microfono MP-2
6. Uscite stereo (connettori RCA standard) per la connessione ad un'autoradio con le porte line-in corrispondenti. Le uscite sono attive solo quando si ascolta la musica da un dispositivo che supporta il profilo Bluetooth A2DP e che è collegato al kit veicolare.
7. Connettore per il cavo di alimentazione CA-153P
8. Connettore per il cavo ISO CA-152
9. Connettore per gli altoparlanti SP-3

Quando si installa l'unità vivavoce, accertarsi che i cavi del microfono e dell'altoparlante siano lunghi abbastanza da raggiungere le posizioni in cui si desidera montare questi componenti.

Non montare l'unità vivavoce in un contenitore chiuso di materiale metallico o su una superficie metallica, in quanto ciò potrebbe compromettere il collegamento tramite tecnologia senza fili Bluetooth tra l'unità vivavoce e il dispositivo Bluetooth compatibile collegato al kit veicolare. Per garantire un collegamento ottimale, accertarsi che la distanza tra l'unità vivavoce e un'eventuale superficie metallica sia di oltre 4 mm.

Installare l'unità vivavoce sull'auto utilizzando materiali adatti (non inclusi nella confezione di vendita). Accertarsi che l'unità vivavoce sia ben fissata.

### **Dispositivo di input CU-10**

Il dispositivo di input deve essere posizionato in un punto facilmente raggiungibile. Non montare il dispositivo di input entro l'area di impatto della testa.

Accertarsi che il dispositivo di input sia posizionato in un punto da cui sia facilmente collegabile all'unità vivavoce. La posizione migliore in cui

montare il dispositivo di input è orizzontalmente sulla console tra i due sedili anteriori, in modo tale che i tasti del dispositivo di input siano rivolti verso la parte anteriore dell'auto.

Per montare il dispositivo di input:

1. Applicare le piastrine fornite nella posizione desiderata all'interno dell'auto: rimuovere la pellicola protettiva da un lato della piastrina e premere la piastrina in posizione.

Quando si rimuove la pellicola protettiva, non toccare il lato adesivo con le dita. Accertarsi che la superficie su cui si desidera applicare la piastrina sia asciutta, pulita e priva di polvere.

2. Rimuovere la pellicola protettiva dalla piastrina sul lato inferiore del dispositivo di input e dall'altro lato della piastrina applicata sull'auto.
3. Premere le piastrine l'una contro l'altra con decisione e verificare che il dispositivo di input sia ben fissato.

### **Display SU-34**

Il display deve essere posizionato in un punto in cui risulti chiaramente visibile per l'utente e in cui si possa facilmente ruotare verso sinistra, verso destra, verso l'alto o verso il basso.

Durante l'installazione del display, accertarsi che non costituisca intralcio all'uso dei dispositivi di guida (freni, volante) o altri comandi o sistemi fondamentali per un utilizzo sicuro dell'auto (ad esempio, airbag).

Accertarsi che il display sia posizionato in un punto da cui sia facilmente collegabile all'unità vivavoce. Montare il display sul cruscotto in posizione verticale.

Quando si rimuove la pellicola protettiva dall'adesivo fornito, non toccare l'adesivo con le dita.

### **Come montare la base sul cruscotto**

Per utilizzare il display con la base fornita:

1. Rimuovere la pellicola protettiva da un lato dell'adesivo fornito e applicarlo ai piedini della base.

2. Posizionare il cavo del display tra i piedini della base e bloccarlo in posizione tra le sporgenze dei piedini.
3. Rimuovere la pellicola protettiva dall'altro lato adesivo e premere con forza sulla base per posizionarla sul cruscotto.

Accertarsi che la superficie su cui si desidera applicare la base sia asciutta, pulita e priva di polvere.

### **Come montare la mascherina sul cruscotto**

Per utilizzare il display con la mascherina di montaggio fornita:

1. Rimuovere la pellicola protettiva da un lato dell'adesivo fornito e applicarlo sulla mascherina.
2. Rimuovere la pellicola protettiva dall'altro lato adesivo e premere con forza sulla mascherina per posizionarla su un dispositivo di montaggio (come una staffa di montaggio) attaccato al cruscotto.

Se si utilizzano le viti al posto degli adesivi per installare la mascherina, non utilizzarle entro l'area di impatto della testa. Praticare i fori, controllando i segni sul lato interno della mascherina che mostrano i punti in cui possono essere posizionate le viti.

### **Applicazione del display alla base o alla mascherina**

Per applicare il display alla base:

1. Premere il perno a sfera sulla base nella presa sulla parte connettore del cavo del display (1).
2. Fare scorrere il display nella parte connettore (2).

3. Collocare il display nella posizione appropriata (3).

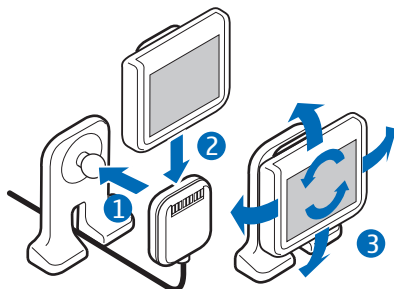

Per applicare il display alla mascherina:

1. Premere il perno a sfera sulla base o mascherina nella presa sulla parte connettore del cavo del display (1).
2. Fare scorrere il display nella parte connettore (2).
3. Collocare il display nella posizione appropriata (3).

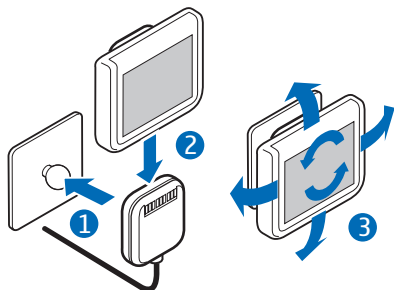

Se occorre modificare il montaggio, estrarre la parte connettore del cavo del display dal perno a sfera. Per scollegare il display, estrarlo dalla parte connettore.

## Microfono MP-2

Scegliere con cura la posizione di montaggio del microfono per garantire una buona qualità di trasmissione della voce.

La posizione ottimale per il montaggio del microfono è vicino allo specchietto retrovisore. Montare il microfono in modo che sia rivolto in direzione della bocca del conducente e ad almeno 1 metro dall'altoparlante del kit veicolare per evitare fastidiose interferenze.

Accertarsi che il microfono sia posizionato in un punto da cui sia facilmente collegabile all'unità vivavoce.

Non montare il microfono in una posizione esposta al flusso proveniente dalle bocchette d'aria. Evitare di far passare i cavi del microfono nell'impianto elettrico, di ventilazione o riscaldamento. Usare il nastro biadesivo incluso per fissare il microfono in modo da attenuare la rumorosità del veicolo che potrebbe disturbare le conversazioni telefoniche.

Inserire il jack del microfono nel connettore corrispondente sull'unità vivavoce e girarlo in senso orario per bloccarlo. L'utilizzo di un microfono diverso da quello fornito potrebbe compromettere la qualità dell'audio.

### **Cavo ISO CA-152**

Se il cavo ISO CA-152 è incluso nella confezione di vendita del kit veicolare, è possibile utilizzarlo per collegare il kit veicolare ad un'autoradio con connettori ISO. Vedere "Integrazione con un sistema autoradio", p. 34.

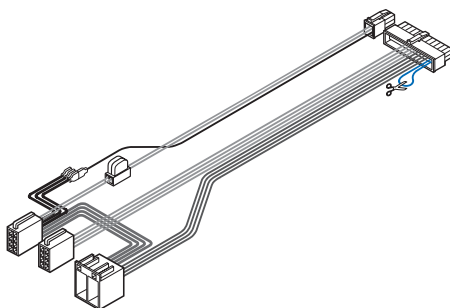

## Sensore di movimento

L'unità vivavoce HF-23 contiene un sensore di movimento che consente al kit veicolare di accendersi automaticamente quando si accende il motore e si inizia a viaggiare. Il sensore di movimento funziona se viene attivato e se il cavo per il rilevamento dell'accensione non è collegato.

Per attivare il sensore di movimento, accendere il kit veicolare, premere il tasto in modalità standby e selezionare [Impostazioni](#) > [Installazione](#) > [Sensore accensione](#) > [Sì](#).

## ■ Accessori opzionali

Il kit veicolare può essere dotato di diversi accessori opzionali. Rivolgersi al rivenditore o al tecnico dell'assistenza per conoscere gli accessori consigliati per il kit veicolare. Utilizzare esclusivamente accessori originali.

## Supporto veicolare

Per utilizzare il telefono cellulare compatibile all'interno dell'auto, montare un supporto veicolare compatibile con il telefono cellulare. Rivolgersi al rivenditore per conoscere i supporti compatibili con il proprio telefono cellulare.

Se si prevede di utilizzare il display di un telefono cellulare compatibile, accertarsi che il telefono cellulare venga montato su un supporto appropriato e che il display sia chiaramente visibile all'utente. Accertarsi che il supporto non costituisca intralcio all'uso dei dispositivi di guida (freni, volante) o altri comandi o sistemi fondamentali per un utilizzo sicuro dell'auto (ad esempio, airbag).

Per le istruzioni di montaggio, vedere la documentazione fornita con il supporto veicolare.

## Antenna esterna

L'antenna esterna migliora la ricezione del telefono cellulare compatibile all'interno dell'auto. Per la disponibilità, contattare il rivenditore.





**Nota:** Per il rispetto delle direttive sull'esposizione alle radiofrequenze, installare l'antenna esterna in modo da mantenere una distanza di almeno 20 cm tra l'antenna esterna e le persone, con un guadagno dell'antenna esterna che non superi i 3 dBi.

## ■ Verifica del funzionamento del kit veicolare

Dopo aver installato il kit veicolare, verificare che sia stato montato correttamente e che funzioni in maniera appropriata. Vedere anche "Risoluzione dei problemi", p. 30.

## ■ Aggiornamenti software

Il firmware del kit veicolare può essere aggiornato da un PC compatibile utilizzando un cavo USB standard (non incluso nella confezione di vendita del kit veicolare) che dispone di un jack USB in corrispondenza di un'estremità e di un jack mini-USB in corrispondenza dell'altra. Tenere collegato il cavo USB mentre il firmware viene aggiornato. Per aggiornare il firmware, occorre eseguire il download ed installare un programma di installazione nel PC.

Visitare il sito Web [www.nokia.com/support](http://www.nokia.com/support) o il sito Web Nokia del proprio paese per il programma di installazione, per la versione più recente del firmware e per maggiori informazioni.

## Precauzioni e manutenzione

---

Il kit veicolare, particolarmente curato nel design, è un prodotto molto sofisticato e deve essere trattato con cura. I suggerimenti di seguito riportati aiuteranno l'utente a tutelare i propri diritti durante il periodo di garanzia.

- Evitare che il kit veicolare si bagni. La pioggia, l'umidità e tutti i tipi di liquidi o la condensa contengono sostanze minerali corrosive che possono danneggiare i circuiti elettronici.
- Non usare o lasciare il kit veicolare in ambienti particolarmente polverosi o sporchi, in quanto potrebbero venirne irrimediabilmente compromessi i meccanismi.
- Non aprire il kit veicolare.
- Non usare prodotti chimici corrosivi, solventi o detersivi aggressivi per pulire i componenti del kit veicolare.
- Non dipingere i componenti del kit veicolare. La vernice può danneggiare i meccanismi impedendone l'uso corretto.

In caso di malfunzionamento del kit veicolare, rivolgersi al centro di assistenza qualificato più vicino.

## Maggiori informazioni sulla sicurezza

---

### ■ Veicoli

Segnali a radiofrequenza possono incidere negativamente su sistemi elettronici non correttamente installati o schermati in modo inadeguato presenti all'interno di veicoli a motore come, ad esempio, sistemi di iniezione elettronica, sistemi elettronici ABS, sistemi elettronici di controllo della velocità, air bag. Per maggiori informazioni, rivolgersi alla casa costruttrice del veicolo o dell'apparecchio che è stato aggiunto o a un suo rappresentante.

Un'installazione difettosa o una riparazione male eseguita può rivelarsi pericolosa e far decadere qualsiasi tipo di garanzia applicabile al dispositivo. Eseguire controlli periodici per verificare che tutto l'impianto del dispositivo senza fili all'interno del proprio veicolo sia montato e funzioni regolarmente. Non tenere o trasportare liquidi infiammabili, gas o materiali esplosivi nello stesso contenitore del dispositivo, dei suoi componenti o dei suoi accessori. Nel caso di autoveicoli dotati di air bag, si ricordi che l'air bag si gonfia con grande forza. Non collocare oggetti, compresi apparecchi senza fili, sia portatili che fissi, nella zona sopra l'air bag o nell'area di espansione dell'air bag stesso. Se un dispositivo senza fili è installato impropriamente all'interno di un veicolo, qualora si renda necessario l'uso dell'air bag, possono verificarsi seri danni alle persone.