

CE818

Centrale filare a doppio modo di funzionamento



13.05-M1.0-H0.0F0.0S0.0

Manuale di installazione ed uso

Made in Italy

PRIMA DI INSTALLARE IL SISTEMA LEGGERE CON ATTENZIONE TUTTE LE PARTI DEL PRESENTE MANUALE.

CONSERVARE CON CURA QUESTO MANUALE PER CONSULTAZIONI FUTURE.

L'INSTALLAZIONE DEL PRODOTTO DEVE ESSERE EFFETTUATA DA PERSONALE TECNICO QUALIFICATO, IN QUANTO SI RICHIEDE DI EFFETTUARE COLLEGAMENTI TRA PARTI ELETTRICHE SOGGETTE A POLARITÀ CON RISCHIO DI CORTO CIRCUITO.

L'INSTALLATORE È TENUTO A SEGUIRE LE NORME VIGENTI.

PRIMA DI ALIMENTARE LA CENTRALE, ASSICURARSI CHE LA TENSIONE DI RETE SIA QUELLA RIPORTATA SU QUESTO MANUALE.

A PROTEZIONE DELL'IMPIANTO ELETTRICO A CUI SI COLLEGA LA CENTRALE DEVE ESSERE PREVISTO UN DISPOSITIVO DI SEZIONAMENTO BIPOLARE CON DISTANZA DAI CONTATTI DI ALMENO 3 mm, FACILMENTE ACCESSIBILE.

PRESTARE PARTICOLARE ATTENZIONE IN CASO DI APERTURA DEL COPERCHIO DELLA CENTRALE: SI ACCEDE A PARTI AD ALTA TENSIONE!

NON COLLOCARE L'UNITÀ IN AMBIENTI MOLTO UMIDI O MOLTO CALDI O IN PROSSIMITÀ DI VASCHE DA BAGNO, LAVANDINI, ETC.

IL PRODUTTORE NON SI RITIENE RESPONSABILE IN CASO DI USO IMPROPRIO DEL PRODOTTO, DI UN'ERRATA INSTALLAZIONE O DELLA MANCATA OSSERVANZA DELLE INDICAZIONI DI QUESTO MANUALE E DELLA MANCATA OSSERVANZA DELLA LEGISLAZIONE RELATIVA AGLI IMPIANTI ELETTRICI.

PRIMA DI INZIARE

La centrale può lavorare in due modi:

- **Modo base** (modo predefinito)
- **Modo avanzato**

Modo BASE

Modo predefinito in fabbrica

Semplice da installare: sono necessari solo collegamenti filo e la programmazione si esegue tramite DIP-SWITCH

Semplice da utilizzare

Max 12 chiavi elettroniche per inserimento impianto (no tastiera)

Impianto piccolo (max 8 zone filari) ma con tutte le funzioni essenziali

Economico

Impianto espandibile in futuro senza cambiare centrale

Comunicazione via GSM (opzionale)

Modo AVANZATO

Da abilitare

Collegamenti filari verso le zone (NC, singolo e doppio bilanciamento) e su BUS 485

Completamente programmabile tramite software, tastiera e DIP-SWITCH

Tastiera LCD

Programmazione delle USCITE

Impianto grande (max 16 zone filari) e completo di funzioni

Comunicazione via GSM (opzionali)

Auto-inserimento e Ronda

La possibilità di scegliere il modo di funzionamento favorisce sia l'installatore che l'utente finale: è possibile espandere il sistema in ogni momento semplicemente riavviando la centrale in modo avanzato aggiungendo periferiche, zone, funzioni...

Da modo BASE a modo AVANZATO

1. A centrale spenta (**INT1** su OFF) collegare la tastiera "installatore" (tastiera con **indirizzo 9**) al morsetto apposito **CN3** con il **cavo di programmazione apposito**:

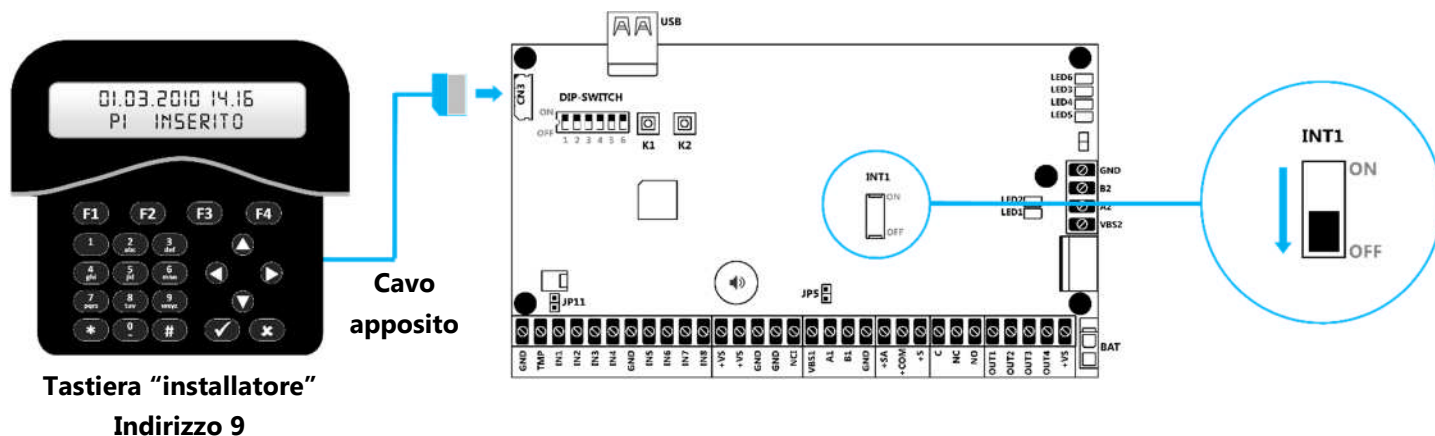

2. Mettere **DIP3** su ON ed accendere la centrale (**INT1** su ON):

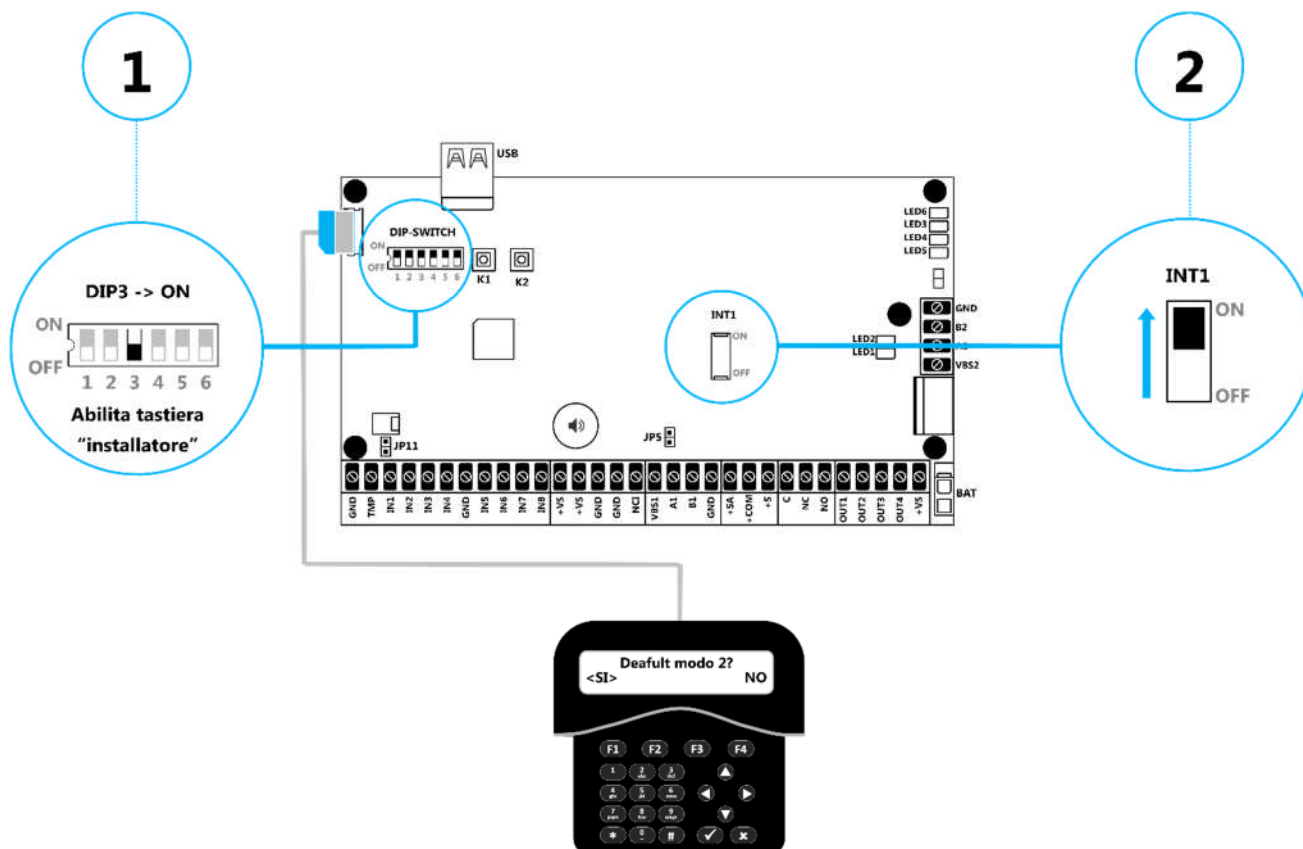

3. Alla richiesta "Default Modo 2?" selezionare "SI" con i tasti freccia, poi premere "✓"
La centrale passa al modo AVANZATO con i parametri di fabbrica. Il **LED3** si accende fisso.
4. Mettere **DIP3** su OFF
5. Entrare nel menu "installatore" per configurare la centrale (vedere i paragrafi successivi)

Da modo AVANZATO a modo BASE

1. Spegner la centrale mettendo **INT1** su OFF, scollegare (se presente) la tastiera "installatore".
2. Mettere **DIP1** e **DIP2** su ON, poi accendere la centrale (**INT1** su ON):

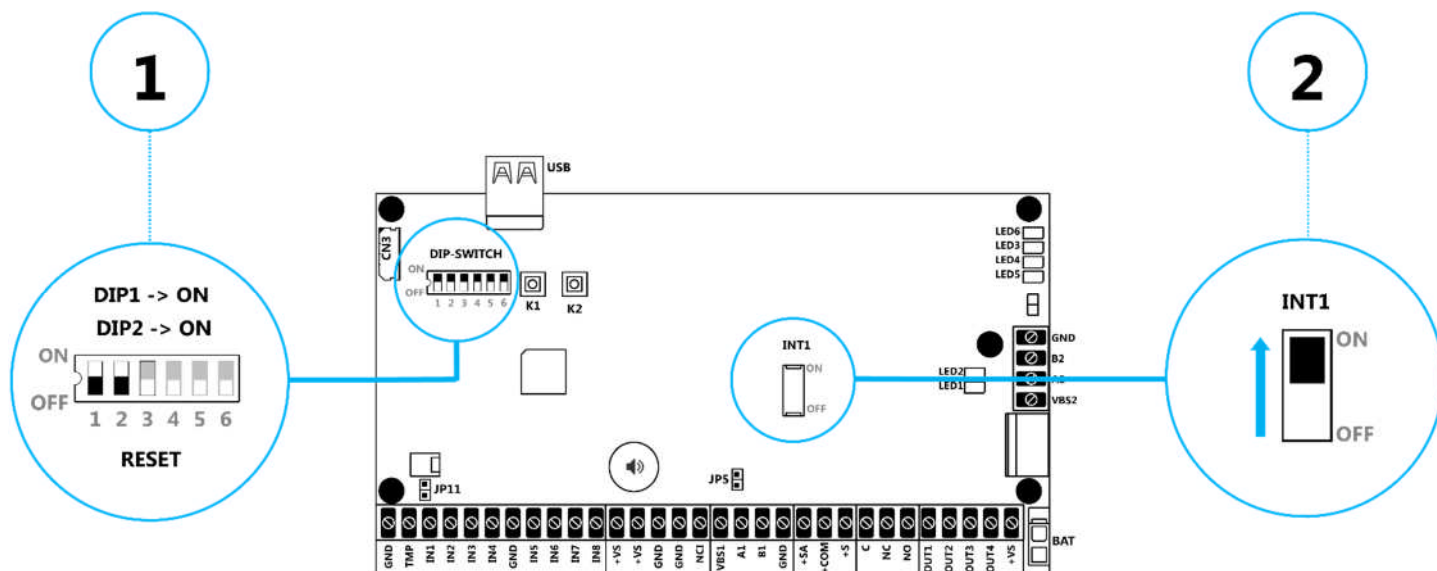

3. Quando la centrale emette alcuni "beep" mettere **DIP1** e **DIP2** su OFF. La centrale passa al modo BASE con i parametri di fabbrica. Il **LED3** si spegne.

GSM-BUS

Collegamento del GSM-BUS:

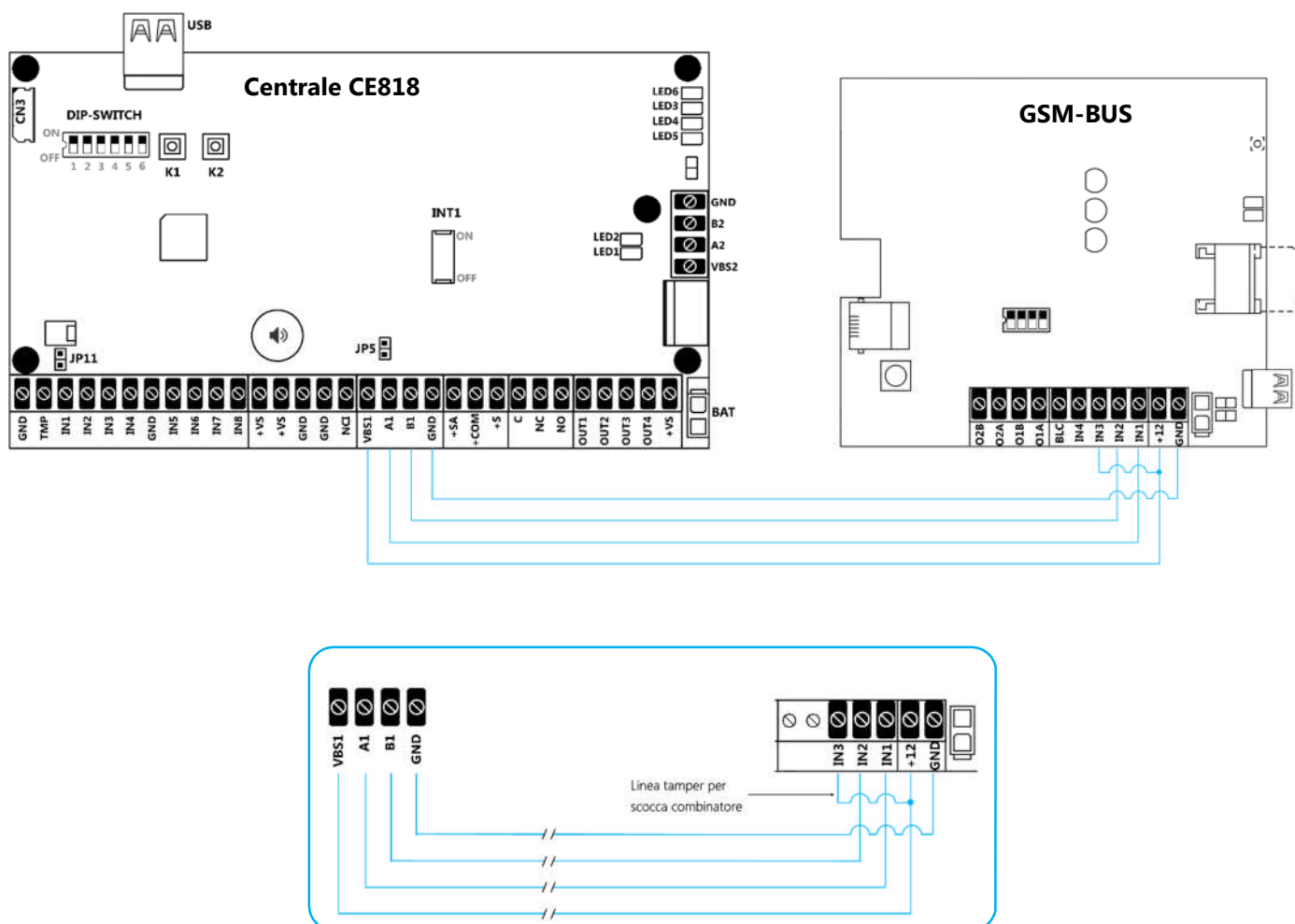

Per l'attivazione del modem GSM seguire la procedura di acquisizione delle periferiche su BUS 485 del paragrafo precedente

Il morsetto **IN3** del combinatore è utilizzato come linea tamper per lo stesso.

Eventi e messaggi corrispondenti

Evento sulla centrale	Segnalazione	Nota
Zona 1	Allarme	+ eventuale Porta Aperta
Zona 2	Allarme	+ eventuale Porta Aperta
Zona 3	Allarme	+ eventuale Porta Aperta
Zona 4	Allarme	+ eventuale Porta Aperta
Zona 5	Allarme	+ eventuale Porta Aperta
Zona 6	Allarme	+ eventuale Porta Aperta
Zona 7	Allarme	+ eventuale Porta Aperta
Zona 8	Allarme	+ eventuale Porta Aperta
Tamper Centrale	Allarme tamper	
Assenza Rete Elettrica	Assenza rete	Invio dopo 20 minuti dall'evento (tempo fisso)

Ripristino Rete Elettrica	Ritorno rete	Invio dopo 5 minuti dall'evento (tempo fisso)
Batteria Bassa	Batteria bassa	Soglia batteria bassa: circa 10,5 V
Ripristino Livello Batteria	Ritorno batteria	Soglia ripristino batteria: circa 12 V
Inserito Totale	Inserito TOTALE	
Inserito Parziale	Inserito PARZIALE	
Disinserito	DISINSERITO	
Esistenza in Vita GSM	GSM attivo	Invio ogni 1 mese (tempo fisso)
Scadenza SIM	Promemoria scadenza	Se programmata, 0 = nessun controllo
Tamper combinatore	Tamper combinatore	Tamper controllato da ingresso IN3 di GSM-BUS
Messaggi Vocali	Allarme	1 chiamata per ogni numero, solo per allarme

Comandi SMS

XXXX = Codice Remoto

Nota: attenzione agli spazi, inserirli come indicato in tabella

Azione	SMS di comando	
Inserito Totale	XXXX#instot	
Inserito Parziale	XXXX#inspar	
Disinserito	XXXX#disins	
Stato Impianto	XXXX#status	
Livello segnale	XXXX#signal	
Richiesta credito	XXXX#riccre	
Cambio Codice Remoto	XXXX#pin XXXX nnnn	nnnn = nuovo Codice Remoto
Aggiunge/modifica numero di telefono	XXXX#num n tttttttttt	n = posizione numero da 1 a 8 tttttttttt = numero telefonico
Cancellazione numero telefonico	XXXX#del n	n = posizione num. telef.
Impostazione tipo SIM	XXXX#cre x numero testo	x Tipo di SIM Valori ammessi: C = contratto T = ricaricabile, richiesta credito con telefonata, risposta SMS (es.: VODAFONE) S = ricaricabile, richiesta credito con SMS, risposta SMS (es.: TIM) F = ricaricabile, richiesta credito con telefonata, risposta messaggio flash (es.: WIND) numero Numero di telefono per la richiesta credito (solo per T, S, F) testo Testo da inserire nel SMS per la richiesta credito (solo per S)
Promemoria scadenza SIM	XXXX#scad nnn	nnn = numero di giorni

MODO BASE

Caratteristiche generali

- 8 zone filo
- Zone <NC> oppure <singolo bilanciamento (2,2 kΩ)>
Zone chiuse verso GND
- Linea tamper (sempre bilanciata 2,2 kΩ)
Linea chiusa verso GND
- Fino a 12 chiavi elettroniche
- Massimo 4 lettori di chiavi su bus 485
- Combinatore GSM su bus 485 (opzionale)

Caratteristiche tecniche

Zone	8 zone a bordo (non espandibili) Zona 1 (IN1): con ritardo di ingresso Zona 2 ÷ 8 (IN2 ÷ IN8): istantanee	Modo selezionabile (tramite DIP5): <NC>: collegam. diretto verso GND <Bilanciamento>: collegamento tramite resistore 2,2 kΩ verso GND
Linea tamper	1 (linea sempre bilanciata)	Bilanciamento: 2,2 kΩ verso GND
Tempo di uscita	30" (+ 30" nel caso di porte aperte)	Fisso
Tempo di ingresso	30"	Fisso
Tempo di allarme	120"	Fisso
Cicli di allarme	Da singola zona: 4 Stesso ciclo di inserimento: 10	Fisso
Chiamate vocali	1 per ogni numero in rubrica	Solo chiamata "allarme" (se GSM-BUS presente)
Inserimenti	Totale Parziale	Zone attive: da 1 a 8 Zone attive: da 1 a 5 (no 6, 7, 8)
Chiavi elettroniche (CHT)	Max 12	Auto-apprendimento
Periferiche BUS 485	LET-485 GSM-BUS	Max 4 Max 1
Uscite	Uscita 1 (open collector) Uscita 2 (open collector) Uscita 3 (open collector) Uscita 4 (open collector)	Inserito Totale Inserito Parziale TC Buzzer Batteria Bassa (attiva fino al ripristino livello batteria)
Relè Allarme per sirene	+SIR / COM	Max. 500 mA
Relè Allarme scambio libero	NC / C / NO	Max. 500 mA
Ingresso Chiave hardware	SI (riferito a GND)	Solo inserimento Totale
Alimentazione	230 V ~ / 50 Hz - 5%	
Carico massimo complessivo	800 mA	
Batteria	12 V / 7,5 Ah	
Software di programmazione	SI	

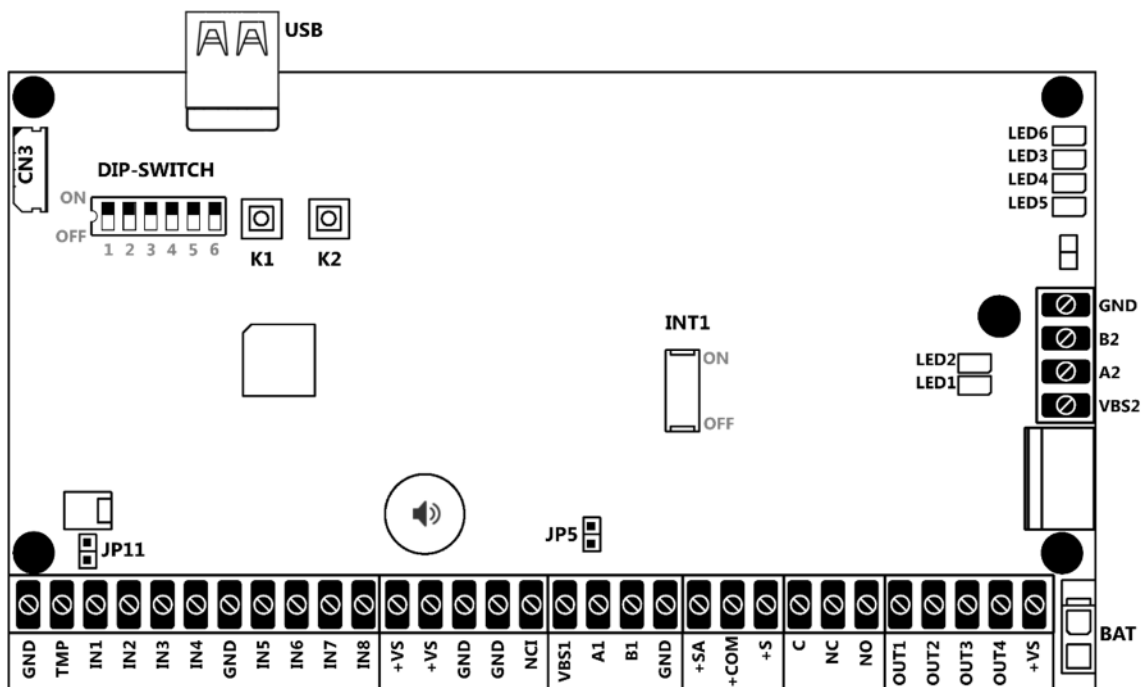

MORSETTI

GND	Riferimento di massa (negativo) per segnali ed alimentazioni
TMP	Ingresso tamper via filo di tipo sempre bilanciato (2,2 kΩ) – Chiudere verso GND
IN1 ÷ IN8	Ingressi zona (normalmente chiusi verso GND): <ul style="list-style-type: none"> • DIP5 = OFF zone tipo <NC> (chiudere le zone verso GND) • DIP5 = ON zone tipo <bilanciato> (chiudere le zone verso GND tramite resistenza da 2,2 kΩ) Gli ingressi zona NON UTILIZZATI devono essere sempre chiusi
+VS	Positivo +12 V  di riferimento per alimentazione sensori
NCI	Ingresso chiave hardware: <ul style="list-style-type: none"> • Chiuso verso GND: centrale disinserita • Aperto: centrale inserita in modo Totale
VBS1 A1 B1 GND	BUS 485 n° 1: <ul style="list-style-type: none"> • VBS1 / GND: alimentazione BUS • A1 / B1: linea dati
+SA	Positivo +12 V per l'alimentazione di una sirena o combinatore telefonico esterno
+COM	Comando di allarme (positivo +12 V a mancare in allarme)
+S	Comando di allarme (positivo +12 V a dare in allarme)
C NC NO	Relè di allarme (libero da potenziale) (C) Comune – (NC) Normalmente Chiuso – (NA) Normalmente Aperto
OUT1	Uscita per segnalazione Inserito Totale
OUT2	Uscita per segnalazione Inserito Parziale
OUT3	Uscita per segnalazione TC
OUT4	Uscita per segnalazione acustica Buzzer di Batteria Bassa centrale (attiva fino al ripristino livello batteria)
BAT	Connettore per il collegamento della batteria tampone (12 V / MAX 7,5 Ah) Soglia di batteria bassa: 9 V
VBS2, A2, B2, GND	NON USATI
USB	Connettore per programmazione da memoria USB

JUMPER

JP11	Se CHIUSO esclude il tamper della scocca centrale
-------------	---

DIP-SWITCH

	OFF	ON
DIP1	Normale funzionamento	Programmazione chiavi elettroniche CHT
DIP2	Normale funzionamento	Test zone e chiavi: "beep" brevi = numero zona/chiave "beep" lungo = Tamper
DIP3	Normale funzionamento	Attiva tastiera "installatore" (indirizzo 9) collegata a CN3
DIP4	Normale funzionamento	Scrittura / Lettura dati su USB
DIP5	Zone tipo <NC>: chiudere direttamente verso GND	Zone <Bilanciate>: chiudere verso GND attraverso resistenza di fine linea 2,2 kΩ
DIP6	Normale funzionamento	Auto-apprendimento periferiche su BUS 485

RESET TOTALE

Il RESET TOTALE riporta tutti i parametri della centrale ai valori di fabbrica, la centrale viene impostata in modo BASE.

1. Spegnerne la centrale mettendo **INT1** su OFF
2. Mettere **DIP1** e **DIP2** su ON
3. Accendere la centrale mettendo **INT1** su ON

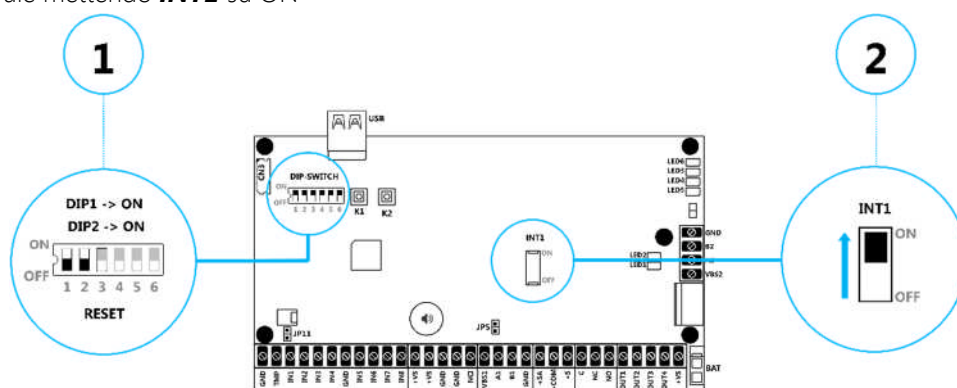

4. La centrale emette dei "beep" quando è re-inizializzata. Mettere **DIP1** e **DIP2** su OFF. Il processo è terminato.

LED

		OFF	ON	LAMPEGGIANTE
LED1	Verde	No Rete Elettrica	Presenza Rete Elettrica	-
LED2	Verde	No Rete Elettrica	Presenza Rete Elettrica	-
LED3	Rosso	Centrale in modo <Base>	Centrale in modo <Avanzato>	-
LED4	Giallo	-	Guasto BUS 1	Comunicazione corretta BUS 1
LED5	Giallo	-	Guasto BUS 2	Comunicazione corretta BUS 2
LED6	Rosso	-	Programmazione (vedere DIP1, 2, 4)	-

LET-485

A centrale accesa e disinserita il LED del lettore di chiavi è normalmente spento. Il LED si accende per segnalare gli eventi:

LED

	OFF	ON	LAMPEGGIANTE
Rosso	Disinserito / Spento	Inserito TOTALE	Memoria Allarmi (al disinserimento, per 60 secondi)
Verde	Disinserito / Spento	Inserito PARZIALE	-
Multicolore	-	-	Non è possibile comunicare con la centrale

Installazione

Togliere completamente alimentazione alla centrale prima di effettuare qualsiasi collegamento

1. Mettere **INT1** su OFF
2. Impostare **tutti i DIP switch su OFF tranne DIP5** (mettere su OFF per zone NC, su ON per zone bilanciate 2,2 k Ω)
3. Collegare le zone filari ai morsetti **IN1 ÷ IN8** (con o senza resistenza di bilanciamento a seconda di **DIP5**)
4. Collegare la linea tamper esterna **TMP** (se non usata chiudere comunque a GND tramite 2,2 k Ω)
5. Collegare le periferiche su bus 485 (combinatore e lettori chiavi) facendo attenzione a rispettare le polarità dei morsetti
6. Collegare gli altri accessori: sirene filari, chiavi hardware, segnalatori...
7. Fornire alimentazione la centrale e porre **INT1** su ON

Nota

- Nello schema gli ingressi di zona **IN1 ÷ IN8** sono indicati con resistenza di bilanciamento 2,2 k Ω (**DIP5** su ON): NON deve essere collegata se impostati come NC (**DIP5** su OFF).
- L'ingresso tamper **TMP** è sempre bilanciato da resistenza 2,2 k Ω
- Si consiglia di collegare le sirene per ultime (dopo il primo avvio della centrale) per evitare che – a causa di periferiche con indirizzi errati sul BUS 485 oppure di collegamenti errati – il sistema suoni durante la verifica.

Collegamento <NC>

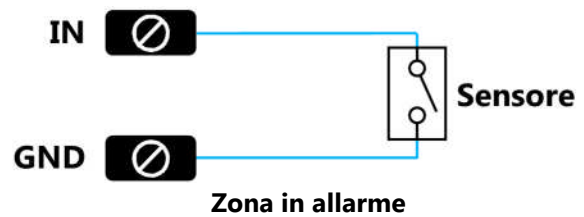

Collegamento <Singolo bilanciamento>

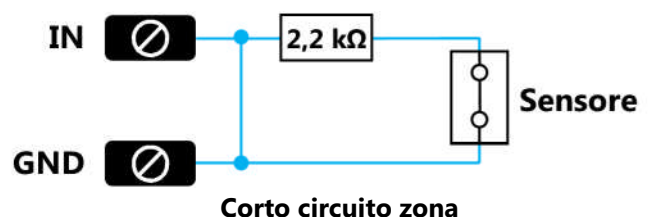

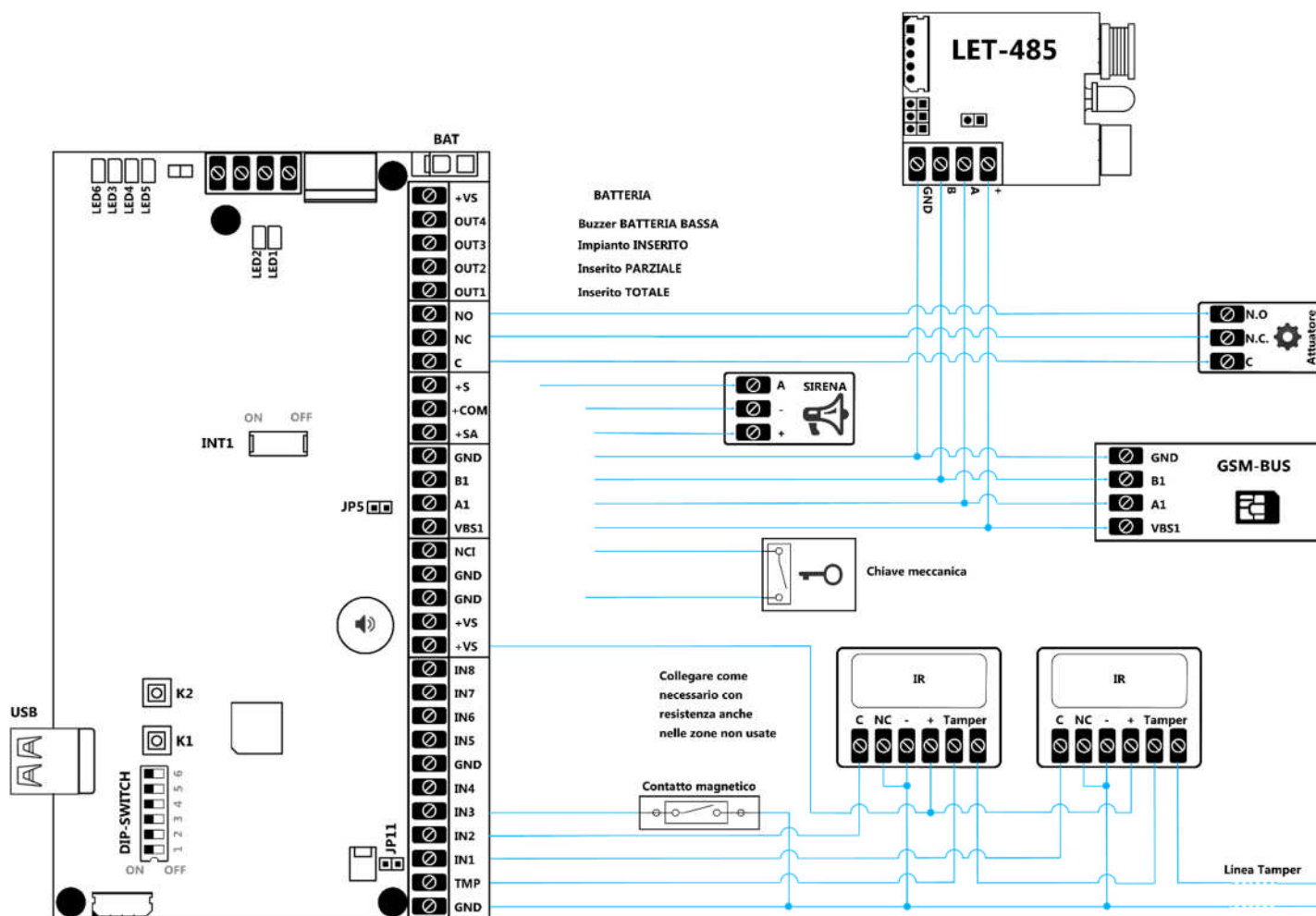

Acquisizione periferiche su BUS 485

1. Impostare un indirizzo univoco su ogni LET-485 e (se presente) sul combinatore GSM-BUS
2. Collegare tutte le periferiche al bus di comunicazione
Assicurarsi che la periferica più lontana sia terminata con la resistenza di fine linea da 120 Ω (se collegamento in cascata)
3. Dare alimentazione alla centrale e dopo qualche secondo mettere **DIP6** su ON
4. La centrale cerca automaticamente le periferiche collegate
Come riscontro si avrà un “beep” breve per il ogni LET-485 e un “beep” lungo per il GSM-BUS
Al termine di questa operazione la centrale ha acquisito tutte le periferiche connesse
5. Mettere **DIP6** su OFF

Una serie di “beep” brevi al termine significa che la centrale non ha trovato nessuna periferica 485.

Aggiungere/cancellare chiavi

Aggiungere chiavi

1. Mettere **DIP1** su ON
La centrale emette dei "beep" pari al numero di chiavi memorizzate (es.: 6 "beep" = 6 chiavi) poi si prepara a memorizzare la chiave nella prossima posizione libera (vedere nota sulla cancellazione chiavi)
2. Passare una chiave CHT su qualsiasi LET-485
3. Se la chiave è riconosciuta e memorizzata si avrà un riscontro acustico
 - "beep" acuti: pari al numero della chiave (1 "beep" = chiave 1, 2 "beep" = chiave 2, ... 12 "beep" = chiave 12)
 - Una serie veloce di "beep" acuti: chiave già memorizzata
 - "boop" grave: errore – chiave non valida o fine spazio libero (cioè 12 chiavi apprese)
4. Per terminare la memorizzazione: riportare il **DIP1** su OFF

Cancellare chiavi

1. Mettere **DIP1** su ON
La centrale emette dei "beep" pari al numero di chiavi memorizzate (es.: 6 "beep" = 6 chiavi) poi si prepara a memorizzare la chiave nella prossima posizione libera (vedere nota seguente)
2. Premere il tasto **K1** tante volte fino a raggiungere la posizione voluta: il conteggio inizia dalla posizione 1, la posizione viene segnalata dal numero di "beep"
3. Premere e tenere premuto il tasto **K2** fino a udire un "beep" lungo: la cancellazione è stata effettuata
4. Per terminare la cancellazione mettere **DIP1** su OFF

Nota: quando si rientra in programmazione dopo una cancellazione, si sentirà una serie di "beep" pari al numero di chiavi in memoria. La memorizzazione di una nuova chiave occuperà automaticamente la prima posizione tra quelle liberate in precedenza.

Test Impianto

Per effettuare il test del sistema procedere nel modo seguente.

1. Mettere **DIP2** su ON
2. Da questo momento la centrale darà un riscontro acustico diverso a seconda dell'evento:
 - **Zone IN1 ÷ IN8:** all'apertura di una zona saranno emessi "beep" pari al numero di zona (1 "beep" = zona 1, ..., 8 "beep" = zona 8)
 - **Linea TAMPER:** all'apertura delle linea sarà emesso un "beep" lungo
 - **Chiavi CHT:** se apprese, al passare sul LET-485 di una chiave saranno emessi "beep" pari alla posizione della chiave
3. Per uscire dal test: riportare **DIP2** su OFF

Inserimento / Disinserimento

Inserimento TOTALE

Per inserire l'impianto in modo **TOTALE**, passare **una volta** una chiave CHT davanti ad un lettore LET-485.
Si sentirà un "beep" di conferma e si accenderà il LED **ROSSO** sull'inseritore.
Si sentiranno una serie di "beep" per circa 30 secondi (tempo di uscita) al termine dei quali l'impianto sarà operativo.

Inserimento PARZIALE

Per inserire l'impianto in modo **PARZIALE**, passare **due volte** una chiave CHT davanti ad un lettore LET-485.
Si sentirà un "beep" di conferma e si accenderà il LED **VERDE** sull'inseritore.
Si sentiranno una serie di "beep" per circa 30 secondi (tempo di uscita) al termine dei quali l'impianto sarà operativo.

Disinserimento

Per **disinserire** l'impianto, passare una volta una chiave CHT davanti ad un lettore LET-485.
Si sentirà un "beep" di conferma e si spegnerà il LED sull'inseritore.
In caso di **memoria allarme** si vedrà il LED **ROSSO** lampeggiare per circa 1 minuto sul LET-485.
Nota: se il LED del LET-485 lampeggia a centrale disinserita significa che una o più zone sono aperte.

Porte aperte

Se si inserisce l'impianto con una o più zone aperte si vedrà il LED **VERDE** lampeggiare e si sentiranno dei "beep" veloci.
Terminati i 30 secondi di segnalazione "porte aperte" sommati ai 30 secondi del "tempo di uscita" la centrale si inserirà normalmente ma le zone aperte saranno temporaneamente escluse.
Se queste zone escluse vengono aperte diventeranno attive: da questo momento una loro riapertura genererà allarme.

MODO AVANZATO

Caratteristiche generali

Zone

- 8 zone filo a bordo + 8 zone filo su scheda di espansione (BUS 485) + 1 zona su ogni tastiera DVT-LCD
- Zone impostabili di tipo (chiusure verso GND):
 - NC (chiusure direttamente verso GND)
 - singolo bilanciamento (2,2 k Ω)
 - doppio bilanciamento (2,2 k Ω – 12 k Ω)
- Funzione di AND tra le zone
- Zone programmabili per le funzioni di "Panico", "Allarme silenzioso", "Monitor" e "Tecnologico (24h/24)"
- Linea tamper (sempre bilanciata 2,2 k Ω verso GND)

Accessori collegabili

- Massimo 4 tastiere a display LCD (DVT-LCD)
- Massimo 4 lettori di chiavi
- Combinatore GSM (opzionale)

Inserimento del sistema

- Tipi di inserimento:
 - TOTALE
 - PARZIALE 1
 - PARZIALE 2
- Auto-inserimento ad orario
- Funzione "Ronda"

Utenti

- Utenti:
 - fino a 16 chiavi elettroniche CHT
 - fino a 16 codici utente

Altre funzioni

- Programmazione da memoria USB

Caratteristiche tecniche

Zone a bordo	8 zone a bordo (espandibili) Zona 1 (IN1): con ritardo di ingresso * Zona 2 ÷ 8 (IN2 ÷ IN8): istantanee *	Modo selezionabile (tramite menu Installatore e/o software): <NC>: collegam. diretto verso GND (default) <Singolo bilanciamento>: collegam. tramite resistore 2,2 kΩ verso GND <Doppio bilanciamento>: collegam. tramite resistori 2,2 kΩ e 12 kΩ in serie verso GND
Zone su espansione	8 zone su scheda ESP8-2	<NC> verso GND
Linea tamper	1 (linea sempre bilanciata)	Bilanciamento: 2,2 kΩ
Tempo di uscita	30" (+ 30" nel caso di porte aperte) *	Modificabile
Tempo di ingresso	30" *	Modificabile
Tempo di allarme	120" *	Modificabile
Cicli di allarme	Da stessa zona: 4	Non modificabile
	Totale: 10	Non modificabile
Chiamate vocali	1 per ogni numero in rubrica *	Solo chiamata "allarme" (se GSM-BUS presente)
Inserimenti	Totale	Zone attive: da 1 a 8 *
	Parziale 1	Zone attive: da 1 a 5 (no 6, 7, 8) *
	Parziale 2	Nessuna zona attiva *
Segnalazione Porte aperte	Lampeggio del LED VERDE su LET-485 (qualsiasi inserimento)	Non escludibile
Chiavi elettroniche (CHT)	Max 12	Autoapprendimento
Periferiche BUS 485	LET-485	Max 4
	GSM-BUS	Max 1
Uscite	Uscita 1 (open collector)	Inserito: positivo ad impianto inserito (+INS) *
	Uscita 2 (open collector)	Inserito: positivo ad impianto disinserito (TC) *
	Uscita 3 (open collector)	Tecnologico (l'uscita commuta per 60") *
	Uscita 4 (open collector)	Allarme Silenzioso (l'uscita commuta per 5") *
Relè Allarme per sirene	+SIR / COM	Max. 500 mA
Relè Allarme scambio libero	NC / C / NO	Max. 500 mA
Ingresso Chiave hardware	SI (riferito a GND)	Solo Inserimento Totale
Alimentazione	230 V ~ 50 Hz - 5%	
Carico massimo complessivo	800 mA	
Batteria	12 V / 7,5 Ah	
Software di programmazione	SI	

* Impostazioni di fabbrica, modificabili tramite menu Installatore e/o software

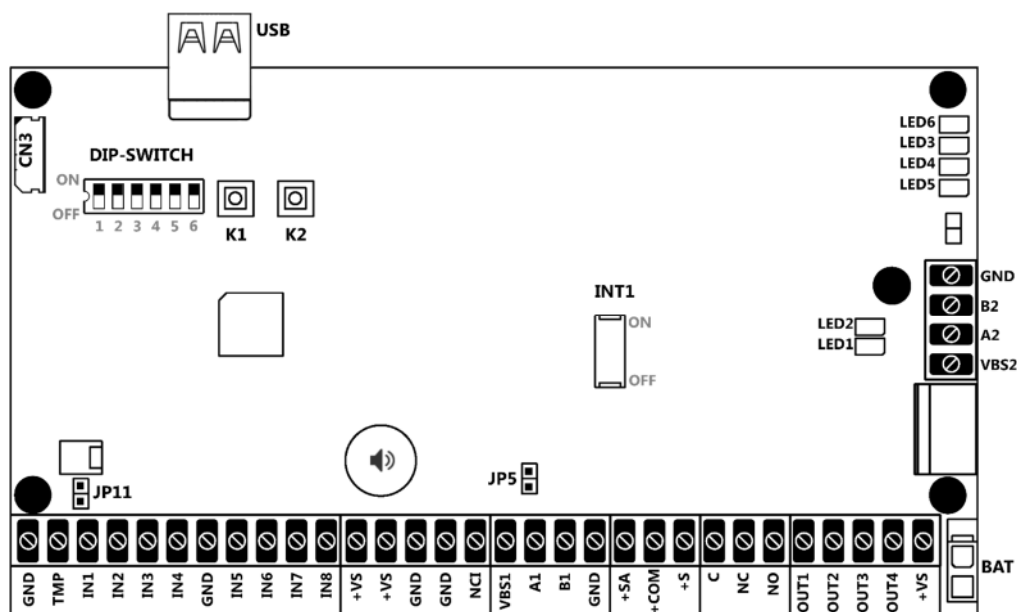

MORSETTI

GND	Riferimento di massa (negativo) per segnali ed alimentazioni
TMP	Ingresso tamper via filo di tipo sempre bilanciato (2,2 kΩ) – Chiudere verso GND
IN1 ÷ IN8	Ingressi zona <ul style="list-style-type: none"> • NC chiudere le zone verso GND • SINGOLO BILANCIAMENTO chiudere le zone verso GND tramite resistenza da 2,2 kΩ • DOPPIO BILANCIAMENTO chiudere le zone verso GND tramite resistenza da 2,2 kΩ e 12 kΩ Gli ingressi zona NON UTILIZZATI devono essere sempre chiusi
+VS	Positivo +12 V  di riferimento per alimentazione sensori
NCI	Ingresso chiave hardware: <ul style="list-style-type: none"> • Chiuso verso GND: centrale disinserita • Aperto: centrale inserita in modo Totale
VBS1 A1 B1 GND	BUS 485 n° 1: <ul style="list-style-type: none"> • VBS1 / GND: alimentazione BUS • A1 / B1: linea dati
+SA	Positivo +12 V per l'alimentazione di una sirena o combinatore telefonico esterno
+COM	Comando di allarme (positivo +12 V a mancare in allarme)
+S	Comando di allarme (positivo +12 V a dare in allarme)
C NC NO	Relè di allarme (libero da potenziale) (C) Comune – (NC) Normalmente Chiuso – (NA) Normalmente Aperto
OUT1	Uscita programmabile – Di fabbrica: segnalazione Inserito Totale
OUT2	Uscita programmabile – Di fabbrica: segnalazione Inserito Parziale
OUT3	Uscita programmabile – Di fabbrica: segnalazione TC
OUT4	Uscita programmabile – Di fabbrica: segnalazione acustica Buzzer di Batteria Bassa centrale (attiva fino al ripristino livello batteria)
BAT	Connettore per il collegamento della batteria tampone (12 V / MAX 7,5 Ah) - Soglia di batteria bassa: 9 V
VBS2 A2 B2 GND	BUS 485 n° 2: <ul style="list-style-type: none"> • VBS2 / GND: alimentazione BUS • A2 / B2: linea dati
USB	Connettore per programmazione da memoria USB

JUMPER

JP11	Se CHIUSO esclude il tamper della scocca centrale
-------------	---

DIP-SWITCH

	OFF	ON
DIP1	Normale funzionamento	NON USATO
DIP2	Normale funzionamento	NON USATO
DIP3	Normale funzionamento	Attiva tastiera "installatore" (indirizzo 9) collegata a CN3
DIP4	Normale funzionamento	Scrittura / Lettura dati su USB
DIP5	Normale funzionamento	NON USATO
DIP6	Normale funzionamento	NON USATO

RESET TOTALE

Il RESET TOTALE riporta tutti i parametri della centrale ai valori di fabbrica, la centrale viene impostata in modo BASE.

1. Spegnere la centrale mettendo **INT1** su OFF
2. Mettere **DIP1** e **DIP2** su ON
3. Accendere la centrale mettendo **INT1** su ON

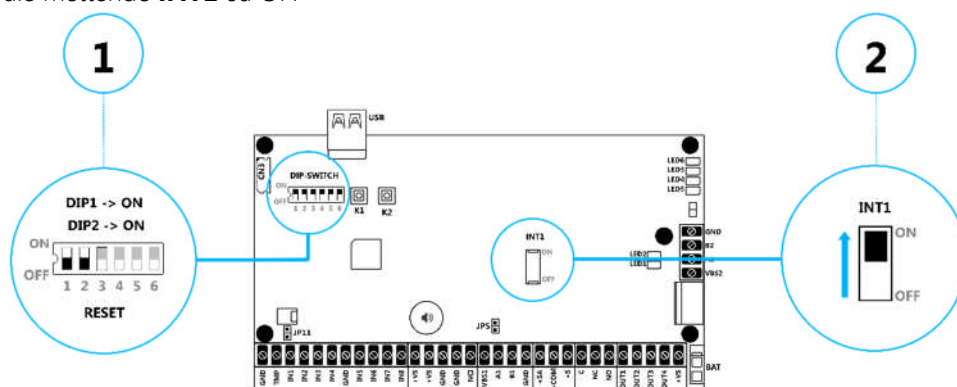

4. La centrale emette dei "beep" quando è re-inizializzata. Mettere **DIP1** e **DIP2** su OFF. Il processo è terminato.

LED

		OFF	ON	LAMPEGGIANTE
LED1	Verde	No Rete Elettrica	Presenza Rete Elettrica	-
LED2	Verde	No Rete Elettrica	Presenza Rete Elettrica	-
LED3	Rosso	Centrale in modo <Base>	Centrale in modo <Avanzato>	-
LED4	Giallo	-	Guasto BUS 1	Comunicazione corretta BUS 1
LED5	Giallo	-	Guasto BUS 2	Comunicazione corretta BUS 2
LED6	Rosso	-	-	-

LET-485

A centrale accesa e disinserita il LED del lettore di chiavi è normalmente spento.

Il LED si accende per segnalare gli eventi seguenti:

LED

	OFF	ON	LAMPEGGIANTE
Rosso	Normale funzionamento	Inserito TOTALE	Memoria Allarmi (al disinserimento, per 60 secondi)
Verde	Normale funzionamento	Inserito PARZIALE 1	Una o più zone aperte (ad impianto disinserito)
Blu	Normale funzionamento	Inserito PARZIALE 2	
Multicolore	-	-	Non è possibile comunicare con la centrale

Installazione

Togliere completamente alimentazione alla centrale prima di effettuare qualsiasi collegamento

1. Mettere **INT1** su OFF
2. Impostare **tutti i DIP switch su OFF**
3. Collegare le zone filari ai morsetti **IN1 ÷ IN8** (con o senza resistenze di bilanciamento a seconda dell'impostazione)
4. Collegare la linea tamper esterna **TMP** (se non usata chiudere comunque a GND tramite 2,2 k Ω)
5. Collegare le periferiche su bus 485 (combinatore e lettori chiavi) facendo attenzione a rispettare le polarità dei morsetti
Impostare un indirizzo UNIVOCO su ciascuna periferica
6. Collegare gli altri accessori: sirene filari, chiavi hardware, segnalatori...
7. Fornire alimentazione alla centrale e porre **INT1** su ON

Nota

- Nello schema gli ingressi di zona **IN1 ÷ IN8** sono indicati con resistenza di bilanciamento **R/R**:
 - Zone tipo NC: NON collegare nessuna resistenza
 - Singolo bilanciamento: R è pari a 2,2 k Ω (vedere schema di collegamento di seguito)
 - Doppio bilanciamento: R è la serie 2,2 k Ω + 12 k Ω (vedere schema di collegamento di seguito)
- L'ingresso tamper **TMP** è sempre bilanciato da resistenza 2,2 k Ω
- E' possibile collegare il combinatore GSM-BUS e i lettori LET-485 a qualsiasi bus 485 della centrale
- Si consiglia di collegare le sirene per ultime (dopo il primo avvio della centrale) per evitare che – a causa di periferiche con indirizzi errati sul BUS 485 oppure di collegamenti errati – il sistema suoni durante la verifica.

Collegamento <NC>

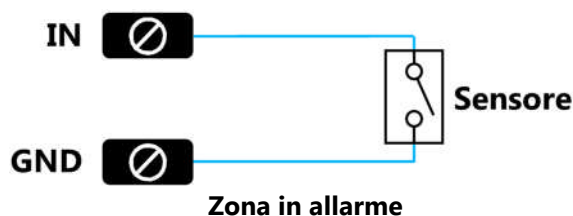

Collegamento <Singolo bilanciamento>

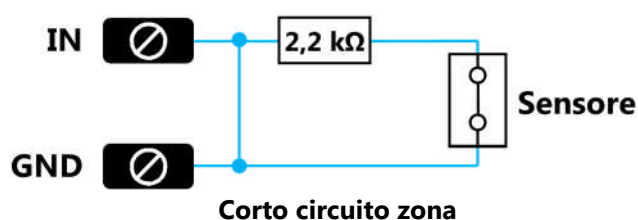

Collegamento <Doppio bilanciamento>

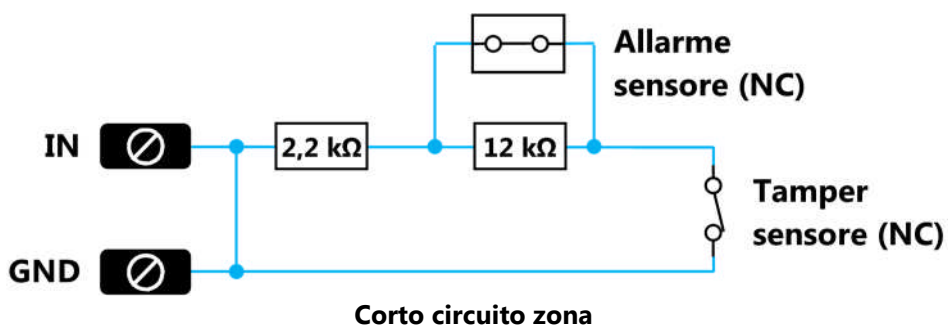
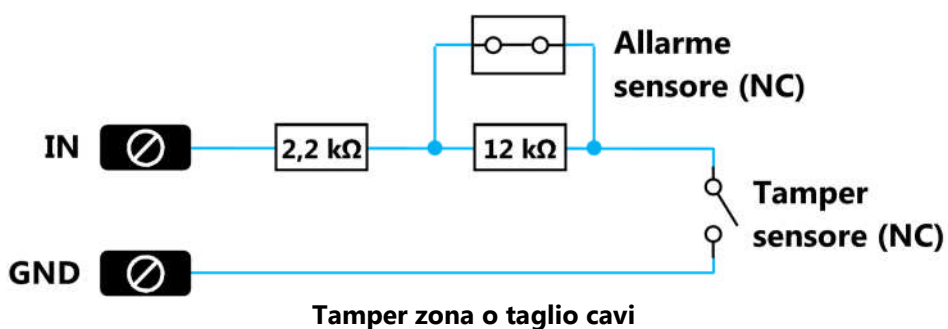
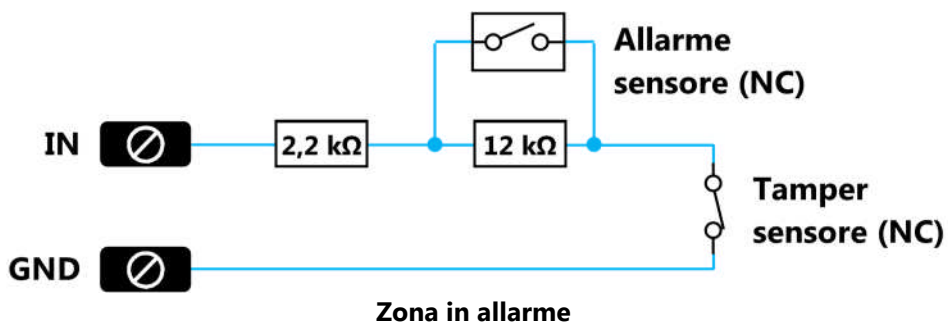
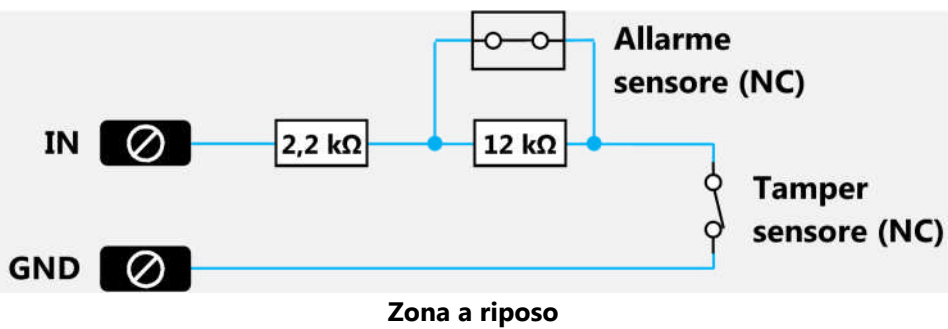

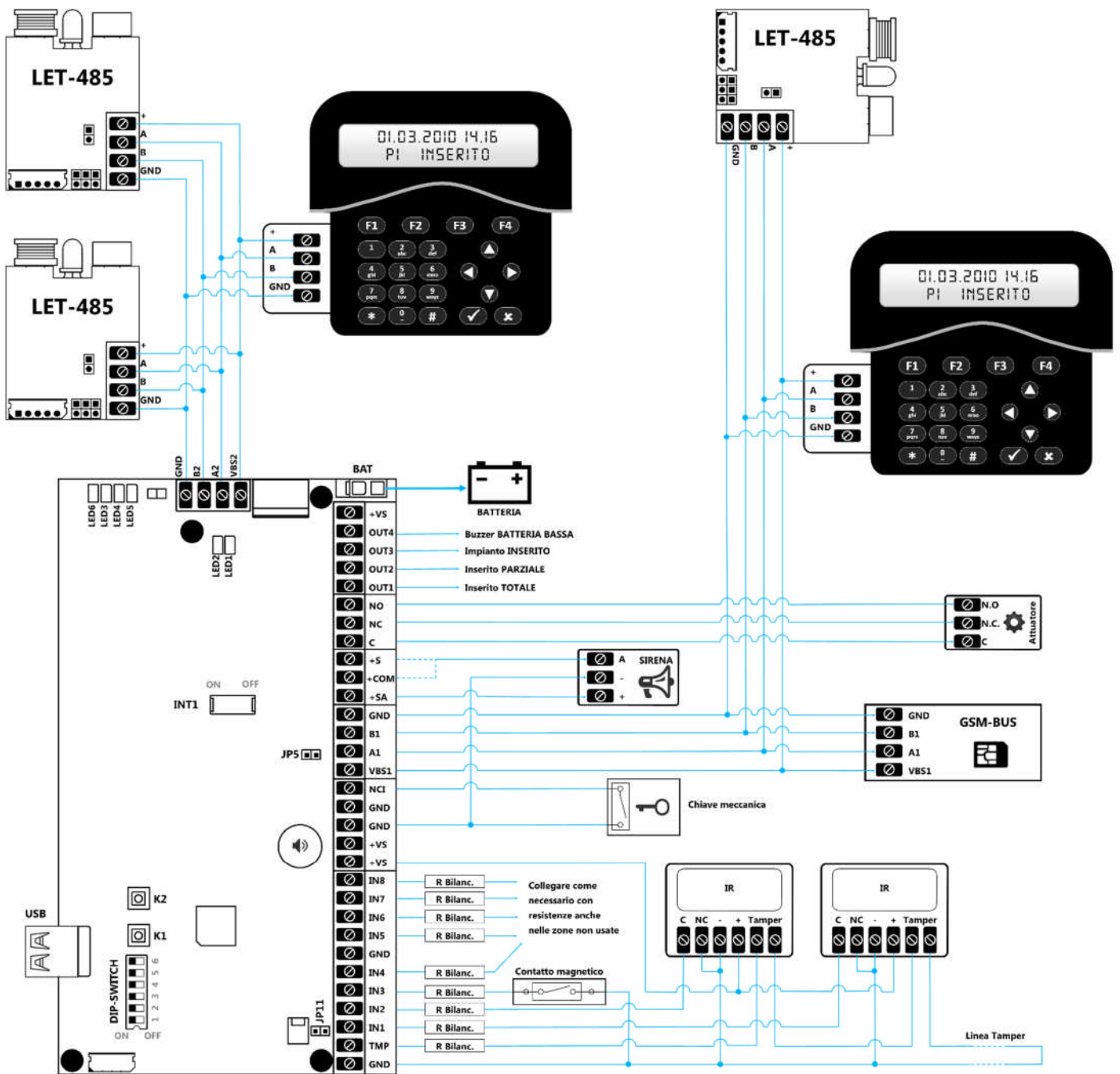

Schema singolo bilanciamento (collegare le zone a seconda del tipo impostato)

Inserimento / Disinserimento

Di fabbrica il codice utente 1 è attivo di tipo MASTER con codice "100000"

Inserimento TOTALE

Codice utente: premere il tasto **F1** sulla tastiera, poi digitare il **codice utente**.

Chiave: passare **una volta** una chiave CHT davanti ad un lettore LET-485.

Si sentirà un "beep" di conferma e si accenderà il LED **ROSSO** sull'inseritore.

Si sentiranno una serie di "beep" per circa 30 secondi (tempo di uscita) al termine dei quali l'impianto sarà operativo.

Inserimento PARZIALE 1

Codice utente: premere il tasto **F2** sulla tastiera, poi digitare il **codice utente**.

Chiave: passare **due volte** una chiave CHT davanti ad un lettore LET-485 oppure tenere la chiave davanti al lettore fino ad accendersi il LED **VERDE**.

Si sentirà un "beep" di conferma. Il LED **VERDE** sull'inseritore indica l'inserimento Parziale 1.

Si sentiranno una serie di "beep" per circa 30 secondi (tempo di uscita) al termine dei quali l'impianto sarà operativo.

Inserimento PARZIALE 2

Codice utente: premere il tasto **F3** sulla tastiera, poi digitare il **codice utente**.

Chiave: passare **tre volte** una chiave CHT davanti ad un lettore LET-485 oppure tenere la chiave davanti al lettore fino ad accendersi il LED **BLU**.

Si sentirà un "beep" di conferma. Il LED **BLU** sull'inseritore indica l'inserimento Parziale 2.

Si sentiranno una serie di "beep" per circa 30 secondi (tempo di uscita) al termine dei quali l'impianto sarà operativo.

Disinserimento

Codice utente: premere il tasto **#** sulla tastiera, poi digitare il **codice utente**.

Chiave: passare una volta una chiave CHT davanti ad un lettore LET-485.

Si sentirà un "beep" di conferma e si spegnerà il LED sull'inseritore.

In caso di **memoria allarme** si vedrà il LED **ROSSO** lampeggiare per circa 1 minuto sul LET-485.

Nota: se il LED del LET-485 lampeggia VERDE a centrale disinserita significa che una o più zone sono aperte.

Porte aperte

Se si inserisce l'impianto con una o più zone aperte si vedrà il LED **VERDE** lampeggiare e si sentiranno dei "beep" veloci. Terminati i 30 secondi di segnalazione "porte aperte" sommati ai 30 secondi del "tempo di uscita" la centrale si inserirà normalmente ma le zone aperte saranno temporaneamente escluse.

Se queste zone escluse vengono aperte diventeranno attive: da questo momento una loro riapertura genererà allarme.

Menu Installatore

Per entrare nel menu installatore:

1. Eseguire un disinserimento della centrale (anche se già inserita)
2. Premere "✓"
3. Digitare il codice Installatore (di fabbrica è 900000)
4. Premere "✓"

Usare i tasti freccia (◀ ▶ ▲ ▼) per muoversi lungo le voci del menu, il tasto "✓" per entrare e/o confermare una scelta, il tasto "✕" per annullare e/o cancellare.

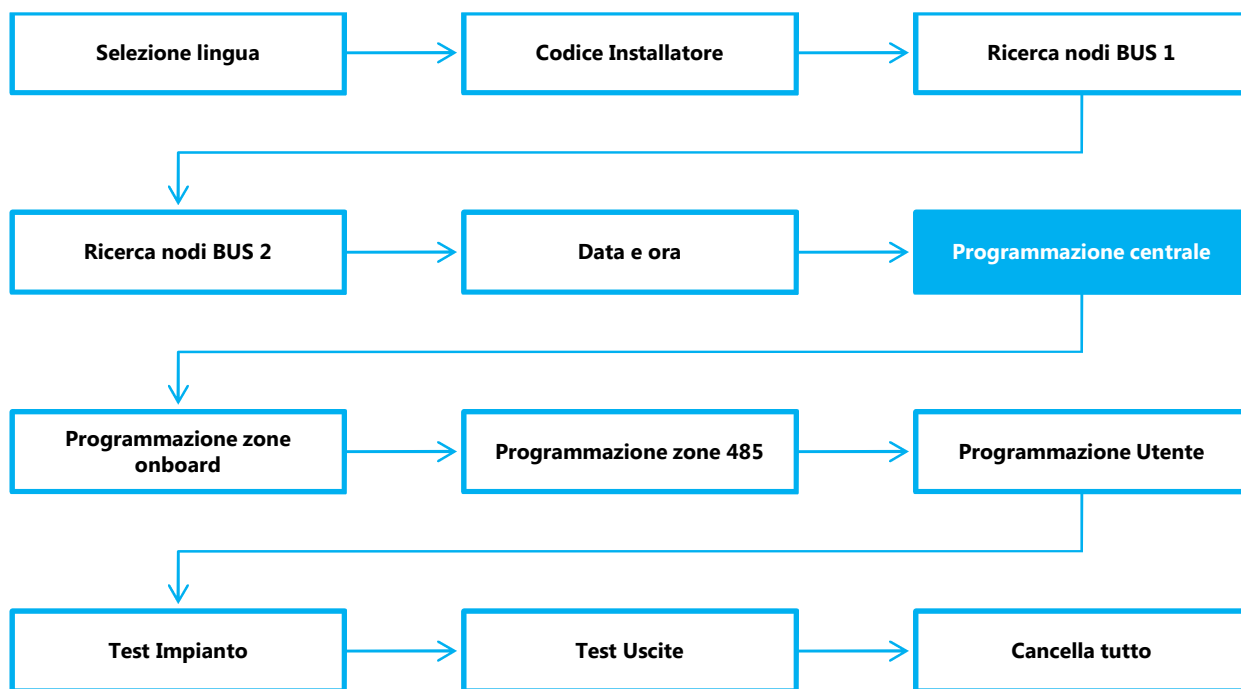

Sotto-menu Programmazione Centrale

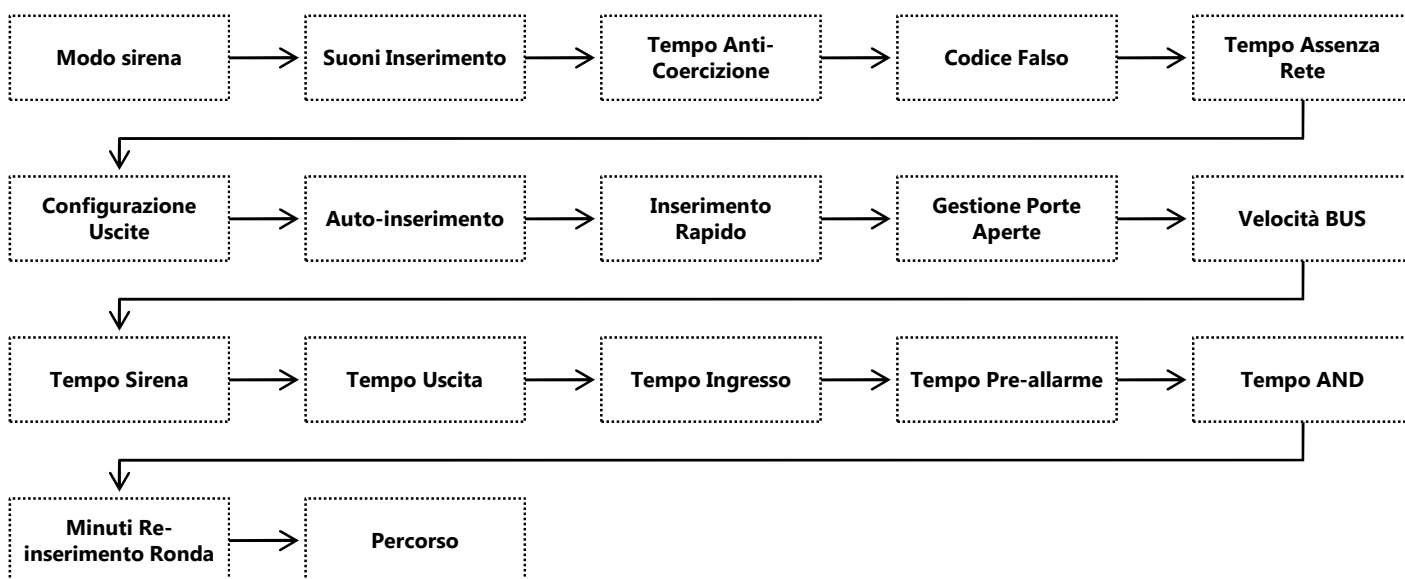

Selezione lingua

Imposta la lingua utilizzata dalla centrale.

Lingua	→	Italiano	✓
		English	
		Français	
		Español	
		Deutsch	

Codice Installatore

Modifica il Codice Installatore.

Di fabbrica è: 900000

Codice Installatore	→	9 0 0 0 0 0	✓
---------------------	---	-------------	---

Ricerca nodi BUS 1

Cerca e acquisisce le periferiche collegate al BUS 1 (morsetti **VBS1/A1/B1/GND**).

Prima di effettuare la ricerca:

- Collegare le periferiche al BUS
- Assegnare un indirizzo UNIVOCO a ciascuna periferica

Esempio:

LET-485 n. 1	->	indirizzo 1
LET-485 n. 2	->	indirizzo 2
DVT-LCD n. 1	->	indirizzo 1
DVT-LCD n. 2	->	indirizzo 2
GSM-BUS	->	indirizzo 1
ESP8-2	->	indirizzo 1

Nota: ogni tipo di periferica ha la propria numerazione indipendente dagli altri tipi

- Nel collegamento in cascata terminare l'ultima periferica con la resistenza di fine linea da 120 Ω

Al termine della ricerca viene mostrato l'elenco dei dispositivi trovati (per tipo). Usare i tasti freccia (▼ ▲) per scorrere l'elenco.

Se il numero di periferiche non corrisponde a quelle collegate verificare:

- i collegamenti
- gli indirizzi assegnati
- resistenza di fine linea (se collegamento in cascata)

Per utilizzare le periferiche trovate premere "✓". Per uscire senza salvare la ricerca premere "✘".

Ricerca nodi BUS 2

Identico alla ricerca nodi BUS 1. Vale per le periferiche collegate al BUS 2 (morsetti **VBS2/A2/B2/GND**).

Data e ora

Modifica la data e l'ora della centrale.

Al termine della modifica premere "✓".

Modo sirena

Sceglie per quali eventi la sirena è abilitata a suonare.

Modo sirena	→	TOTALE	<i>In caso di allarme durante l'inserimento TOTALE</i>	✓
		PARZIALE 1	<i>In caso di allarme durante l'inserimento PARZIALE 1</i>	✓
		PARZIALE 2	<i>In caso di allarme durante l'inserimento PARZIALE 2</i>	✓
		TECNOLOGICO	<i>In caso di allarme da zona TECNOLOGICA</i>	
		PANICO	<i>In caso di evento PANICO</i>	✓

Suoni inserimento

Abilita o disabilita i "beep" di avviso all'inserimento e disinserimento della centrale.

Tempo Anti-coercizione

Coercizione	→	000 sec	<i>Coercizione disabilitata</i>	✓
		001 ÷ 999 sec	<i>Coercizione attiva: dopo il disinserimento è obbligatorio premere uno dei tasti freccia (▲ ▼ ▶ ◀) entro il tempo impostato altrimenti la centrale segnala COERCIZIONE</i>	

Codice falso

Conta quante volte viene digitato un codice utente sbagliato al disinserimento: se il numero di tentativi supera il valore impostato viene segnalato (SMS e coda eventi) e tutte le tastiere vengono bloccate per 15 minuti.

In caso di errori involontari – prima di superare il numero massimo di tentativi – non digitare alcun codice per almeno 2 minuti: il conteggio viene azzerato.

Codice Falso	→	0	<i>Controllo disabilitato</i>	✓
		1 ÷ 9	<i>Controllo abilitato: numero massimo di tentativi</i>	

Tempo Assenza Rete

Assenza rete 230V	→	0 ÷ 99 minuti	<i>Se l'alimentazione principale 230 V_{AC} manca per più del tempo impostato partono gli avvisi di assenza rete Valore di fabbrica: 20 minuti</i>	
-------------------	---	---------------	--	--

Configurazione Uscite

Uscita	→	1 ÷ 4	<i>Seleziona l'uscita da impostare</i>	
--------	---	-------	--	--

Tipo	→	Bistabile	<i>L'uscita bistabile rimane attiva finché termina l'evento che l'ha attivata, poi torna a riposo.</i>	
		Monostabile	<i>L'uscita monostabile rimane attiva per il tempo impostato (nell'opzione seguente, in secondi), poi torna a riposo.</i>	

Associazione	→	+INS	Attivazione ad impianto inserito (qualsiasi inserimento)	
		TC	Attivazione ad impianto disinserito	
		Ins. TOTALE	Attivazione a centrale inserita in modo TOTALE	
		Ins. PARZIALE 1	Attivazione a centrale inserita in modo PARZIALE 1	
		Ins. PARZIALE 2	Attivazione a centrale inserita in modo PARZIALE 2	
		Tempo Ronda	Attivazione durante il tempo di Ronda	
		Tecnologico	Attivazione in caso di evento su zona Tecnologica	
		Panico	Attivazione in caso di evento Panico	
		All. Silenzioso	Attivazione in caso di evento Allarme Silenzioso	
		Beep Riscontro	Attivazione all'inserimento e disinserimento	
		Ingresso 8	Attivazione abbinata allo stato dell'ingresso IN8	
		No associazione	L'uscita non viene attivata	
		Coercizione	Attivazione in caso di avvenuta coercizione	
		Codice Falso	Attivazione in caso di segnalazione Codice Falso	
		Assenza Rete	Attivazione per Assenza Rete oltre il tempo impostato	
		Batteria Bassa	Attivazione in caso di batteria bassa centrale	
		Tempo Sirena	Attivazione durante la suonata sirena	
		Tempo Ingresso	Attivazione durante il tempo di Ingresso	
		Tempo Uscita	Attivazione durante il tempo di Uscita	
		Tempo Pre-Allarme	Attivazione durante il tempo di Pre-Allarme	
	Guasto PSTN	Attivazione se il modulo PSTN ha un guasto		
	Guasto GSM	Attivazione se il modulo GSM ha un guasto		
	No campo GSM	Attivazione se il modulo GSM non trova la rete		

Programmazioni di fabbrica delle uscite:

Uscita 1	→	Tipo: Bistabile	Associazione: +INS	
Uscita 2	→	Tipo: Monostabile (03 secondi)	Associazione: TC	
Uscita 3	→	Tipo: Monostabile (60 secondi)	Associazione: Tecnologico	
Uscita 4	→	Tipo: Monostabile (05 secondi)	Associazione: Allarme Silenzioso	

Auto-inserimento

Auto-inserimento	→	Tipo di inserim.	Indica il tipo di inserimento in cui la centrale dovrà inserirsi: Totale, Parziale 1 oppure Parziale 2. L'opzione "NON attivo" disattiva l'auto-inserimento.	
		Ora	Imposta l'ora in cui la centrale dovrà auto-inserirsi.	

Inserimento rapido

Attiva l'inserimento della centrale con un solo tasto (senza richiesta di codice utente).

Inserimento rapido	→	F1 -> TOTALE	Tasto F1 : la centrale si inserisce in modo Totale	
		F2 -> PARZIALE 1	Tasto F2 : la centrale si inserisce in modo Parziale 1	
		F3 -> PARZIALE 2	Tasto F3 : la centrale si inserisce in modo Parziale 2	

Gestione Porte Aperte

E' la funzione di avviso e gestione delle zone rimaste aperte quando si inserisce la centrale (qualsiasi inserimento).

Porte Aperte	→	Esclusione	<i>Si riceve un avviso al momento dell'inserimento se una o più zone sono rimaste aperte. La centrale prosegue l'inserimento e le zone aperte vengono escluse senza alcun allarme. Se però – durante l'inserimento – le zone escluse vengono chiuse saranno attivate.</i>	
		Allarme	<i>Si riceve un avviso al momento dell'inserimento se una o più zone sono rimaste aperte. La centrale darà immediatamente allarme al termine del tempo di uscita.</i>	
		Nessun controllo	<i>NON si riceve alcun avviso al momento dell'inserimento se una o più zone sono rimaste aperte. La centrale darà immediatamente allarme al termine del tempo di uscita.</i>	✓

Velocità BUS

Imposta la velocità di comunicazione sul BUS 485. Scegliere la stessa velocità su tutte le periferiche collegate.

Velocità BUS 485	→	19200 kbps	<i>Velocità bassa</i>	
		38400 kbps	<i>Velocità alta</i>	✓

Tempo Sirena

Tempo Sirena	→	0 ÷ 999 secondi	<i>Tempo di suonata della sirena in caso di allarme. Valore di fabbrica: 120 secondi</i>	
--------------	---	-----------------	--	--

Tempo Uscita

Tempo Uscita	→	0 ÷ 99 secondi	<i>Tempo a disposizione per uscire dall'area protetta senza dare allarme dopo aver dato il comando di inserimento alla centrale. Al termine di questo tempo la centrale considera le violazioni delle zone come allarme. Valore di fabbrica: 10 secondi</i>	
--------------	---	----------------	---	--

Tempo Ingresso

Tempo Ingresso	→	0 ÷ 99 secondi	<i>Tempo a disposizione per entrare nell'area protetta da una zona Ritardata senza dare allarme, per dare il comando di disinserimento alla centrale. Entrando da una zona Istantanea partirà subito l'allarme. Al termine di questo tempo – se la centrale NON è stata disinserita – inizia l'allarme. Valore di fabbrica: 30 secondi</i>	
----------------	---	----------------	--	--

Tempo Pre-Allarme

Tempo PreAllarme	→	0 ÷ 99 secondi	<p>Solo in inserimento Parziale 1 oppure Parziale 2.</p> <p>In caso di allarme la suonata della Sirena inizia a bassa potenza per il tempo di Pre-Allarme.</p> <p>Dopo questo tempo la sirena suonerà a piena potenza.</p> <p>Valore di fabbrica: 10 secondi</p>	
------------------	---	----------------	--	--

Tempo AND

Tempo AND	→	0 ÷ 99 secondi	<p>Finestra di tempo per l'AND tra le zone.</p> <p>Il tempo parte da quando la prima zona AND viene violata: se entro il tempo AND anche la seconda zona AND è violata inizia l'allarme. In caso contrario la rilevazione deve iniziare da capo.</p> <p>Valore di fabbrica: 10 secondi</p>	
-----------	---	----------------	--	--

Minuti Re-inserimento Ronda

Re-ins. Ronda	→	0 ÷ 999 minuti	<p>Le zone escluse da un utente Ronda sono automaticamente re-incluse dopo questo tempo.</p> <p>Valore di fabbrica: 05 minuti</p>	
---------------	---	----------------	---	--

Percorso

Percorso	→	SI	<p>A centrale inserita è possibile entrare nell'area protetta – senza provocare allarme – attraversando solo zone Ritardate. E' possibile raggiungere il punto interno di controllo della centrale.</p> <p>Ogni violazione di zona Ritardata fa iniziare il tempo di Ingresso durante il quale non viene considerato allarme.</p> <p>Allo scadere del tempo di Ingresso – se non si è disinserito – la centrale considera allarme.</p>	
		NO	<p>E' possibile entrare nell'area protetta senza provocare allarme solo da una zona Ritardata e disinserire la centrale entro il tempo di Ingresso.</p>	✓

Programmazione zone onboard

Modifica le impostazioni di lavoro delle zone filo a bordo della centrale (zone 01 ÷ 08, morsetti **IN1** ÷ **IN8**).

Dopo ogni scelta premere "✓" per confermare.

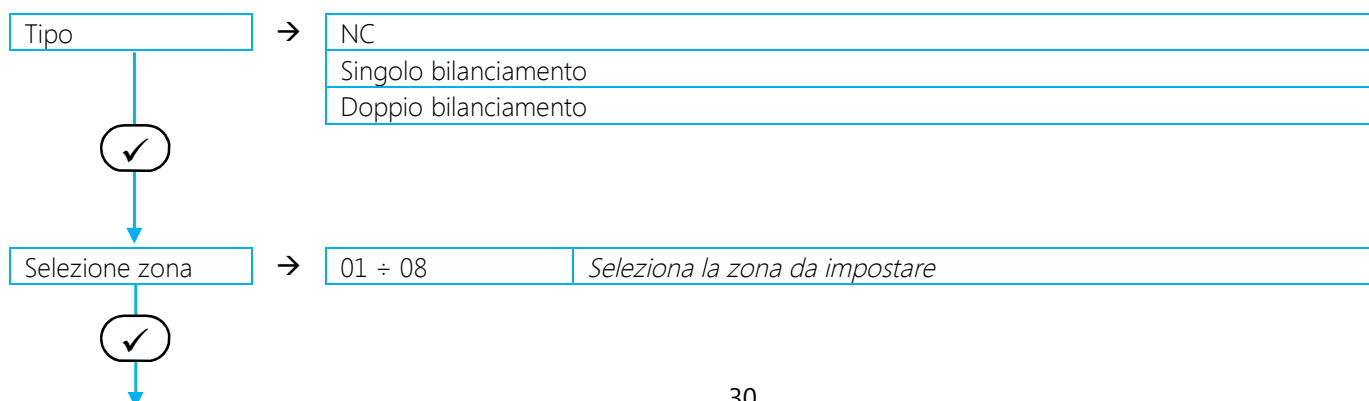

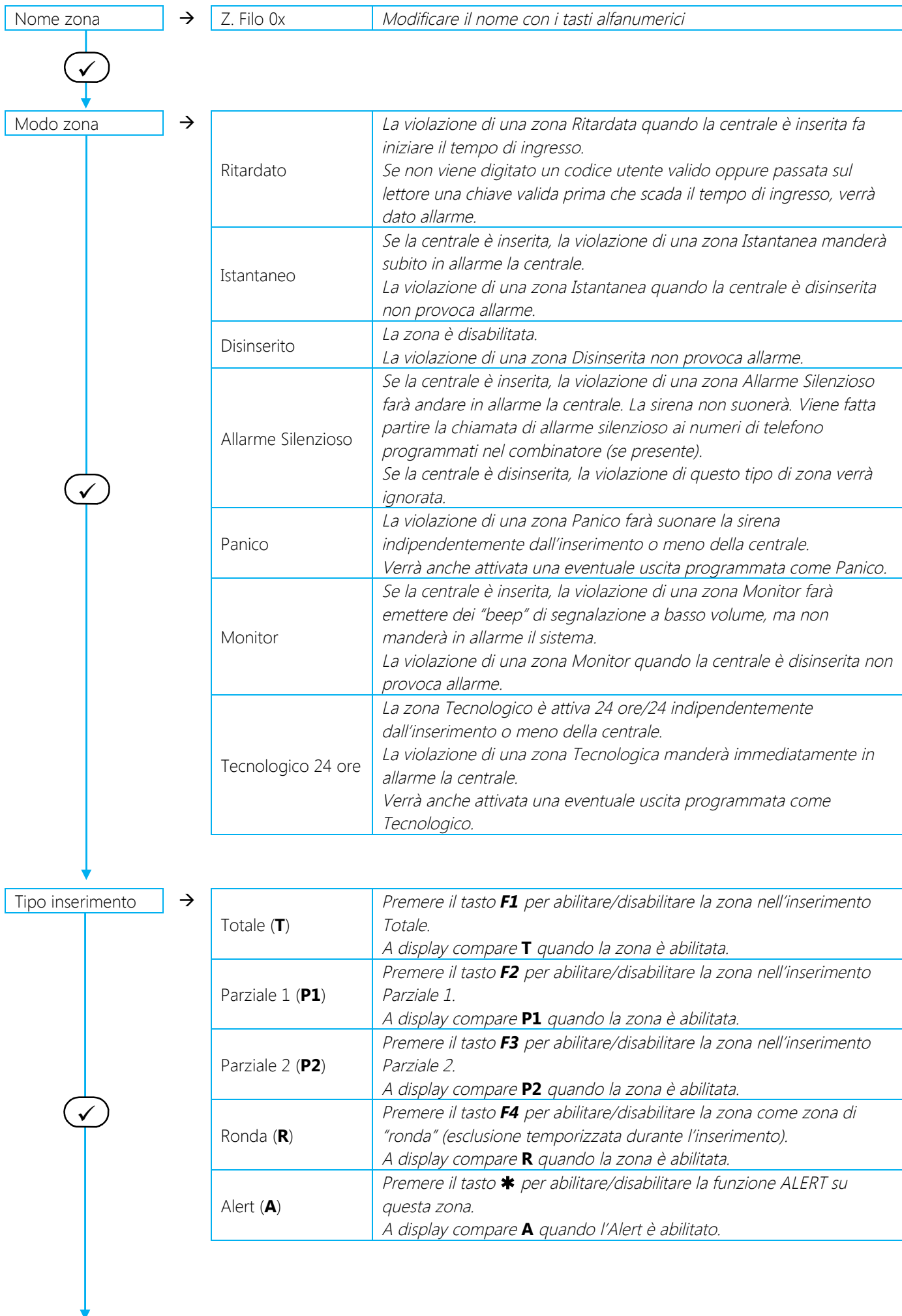

AND zona	→	01 ... 20	<p>Seleziona la zona abbinata per farne AND.</p> <p>Solo quando entrambe le zone in AND verranno violate - entro il tempo di AND - la centrale andrà in allarme.</p> <p>La rilevazione della singola zona NON provoca allarme.</p>
----------	---	-----------	--

Programmazione zone 485

Identico alla programmazione delle zone onboard. Zone programmate in questo menu: 09 ÷ 20

Programmazione Utente

Imposta gli utenti della centrale. Gli utenti sono al massimo 16.

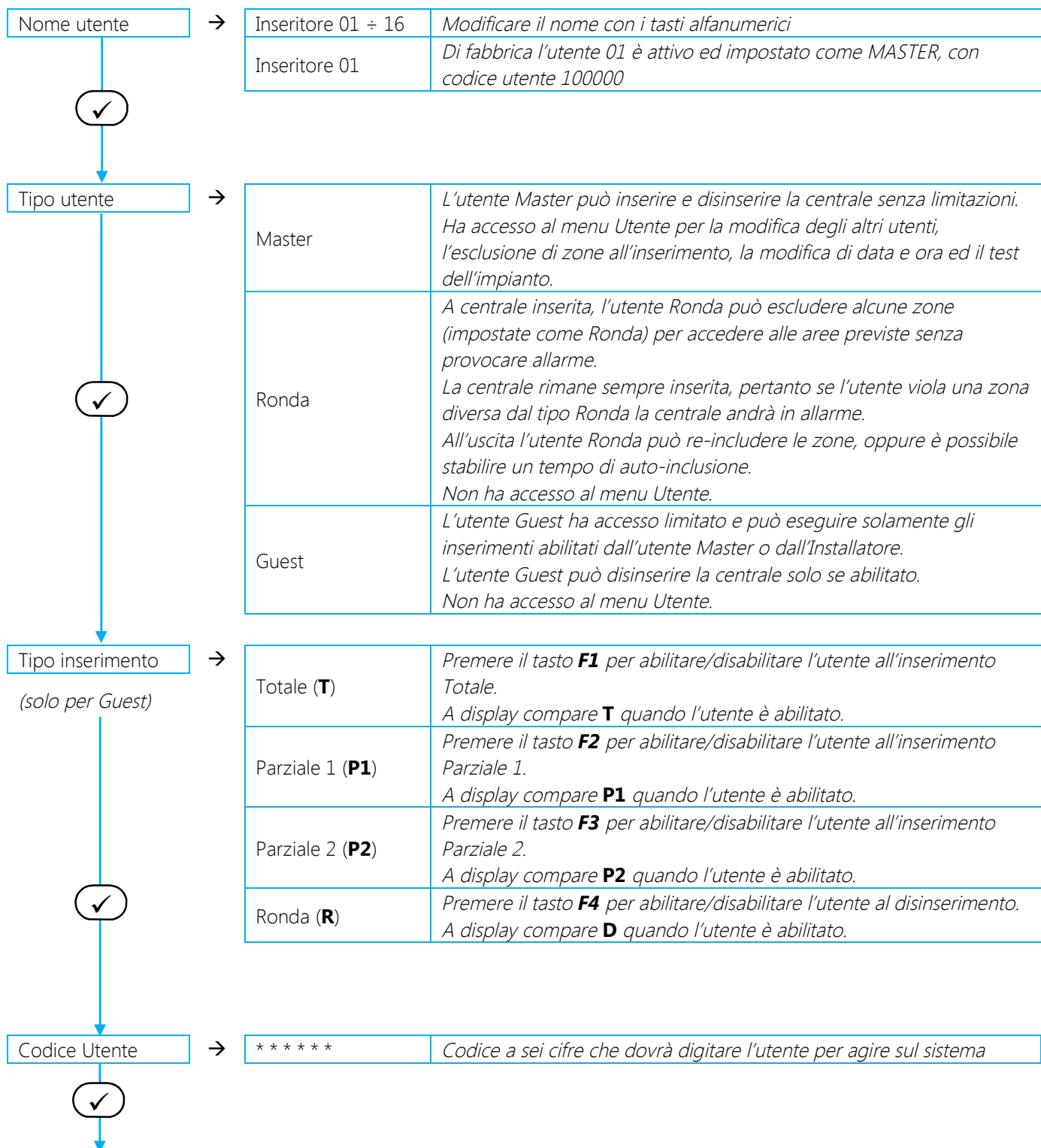

Codice chiave CHT	→	NON appreso	Chiave CHT abbinata all'utente NON memorizzata. Per memorizzare la chiave dell'utente premere il tasto * poi passare la chiave sul lettore. E' possibile nello stesso modo sovrascrivere la chiave con una diversa.
		Appreso	Chiave CHT abbinata all'utente memorizzata. Per cancellare la chiave premere il tasto 0 (zero).
Blocco Utente	→	SI	L'utente non può agire sull'impianto (né con codice, né con chiave)
		NO	L'utente agisce sull'impianto a seconda della sua impostazione
Cancella Utente	→	SI	L'utente viene eliminato e riportato alle impostazioni di fabbrica
		NO	L'utente viene memorizzato con le impostazioni assegnate

Test Impianto

Verifica il funzionamento delle zone filo e delle chiavi CHT.

Test Impianto	→	ON	Per entrare in test premere il tasto "✓". Aprire le zone filo, la linea tamper oppure passare una chiave CHT: a display comparirà il nome della zona o utente corrispondente
		OFF	Per uscire dal test premere il tasto "✘".

Test Uscite

Verifica il funzionamento delle uscite e della sirena filare.

Test Uscite	→	Sirena filo	Per eseguire il test premere il tasto "✓". Il relè di allarme viene sollecitato. Viene indicato il livello di tensione della batteria centrale.
		Relè AUX 1	Per eseguire il test premere il tasto "✓". L'uscita 1 commuta.
		Relè AUX 2	Per eseguire il test premere il tasto "✓". L'uscita 2 commuta.
		Relè AUX 3	Per eseguire il test premere il tasto "✓". L'uscita 3 commuta.
		Relè AUX 4	Per eseguire il test premere il tasto "✓". L'uscita 4 commuta.

Cancella tutto

Riporta le impostazioni delle funzioni ai valori di fabbrica. Dopo la cancellazione la centrale rimane in Modo Avanzato. Questa operazione NON è un reset della centrale.

Cancella tutto	→	OK	Riporta ai valori di fabbrica i parametri della centrale
----------------	---	----	--