

XF-PHONE T1242

TELEFONO DI SISTEMA
PER CENTRALI SERIE XF

**MANUALE DI
INSTALLAZIONE
E USO**



DICHIARAZIONE DI CONFORMITÀ CE

FITRE S.p.A. con sede in Milano, via Valsolda 15, dichiara sotto la propria responsabilità che il seguente prodotto:

Apparecchio telefonico XF-PHONE T1242

è conforme ai requisiti essenziali della **Direttiva Europea 1999/5/EC** (Direttiva R&TTE) e che in particolare le seguenti Norme Armonizzate sono state applicate:

- EN 55022/2003
- EN 55024/2003

In accordo a ciò il prodotto viene contraddistinto dall'apposito marchio **CE**.

Milano, 21/03/2012

E. Borroni

ing. Enrico Borroni
Direttore Tecnico
FITRE S.p.A.

FITRE S.p.A. - Servizio R & S
via Valsolda, 15 - 20142 MILANO
tel. 02-8959 01 - fax 02-8959 0400

AVVERTENZE

Destinazione d'uso

Il telefono di sistema **XF-phone T1242** è un apparecchio ISDN progettato per il funzionamento **sui bus S0 interni o sulle porte Up0 di centralini FITRE serie XF**; ogni uso differente è da considerarsi improprio.



ATTENZIONE!

- Il telefono XF-phone T1242 può essere installato solo sui Sistemi XF con versione **FW 8.5 o superiore**.
- Il telefono XF-phone T1242 **non può essere collegato** direttamente alla linea telefonica pubblica.

Funzioni supportate

Le funzioni ed i servizi utilizzabili con il telefono XF-phone **dipendono dallo specifico sistema XF a cui il telefono è collegato** e dalla presenza di eventuali accessori opzionali.

Di conseguenza, le informazioni fornite in questo manuale sono da intendersi come solo indicative; informazioni più accurate sono contenute nei manuali di programmazione ed uso forniti con il sistema XF ed i suoi accessori.

Precauzioni di sicurezza



ATTENZIONE!

- Si raccomanda di operare con cautela e di scollegare sempre l'alimentazione dal centralino, prima di effettuare le connessioni dei terminali telefonici.
- Per evitare il rischio di folgorazioni, non effettuare alcuna operazione di connessione durante la manifestazione di temporali.
- Fare attenzione che nessun liquido penetri all'interno dell'apparecchiatura: questo provocherebbe inevitabili danni causati da corto circuito.
- Per evitare danni accidentali, assicurarsi che i cablaggi siano protetti dal calpestamento e non intralcino il passaggio.

SOMMARIO

INSTALLAZIONE.....	4
COLLEGAMENTO AL SISTEMA XF E REGISTRAZIONE DEL TELEFONO.....	4
PERSONALIZZAZIONE DEL TELEFONO	5
COLLEGAMENTO ED USO DI UNA CUFFIA TELEFONICA	5
COLLEGAMENTO DI UN ALIMENTATORE OPZIONALE PER TERMINALI XF	6
UTILIZZO DELL'ANTI ATTORCIGLIATORE	6
PRESENTAZIONE DEL TELEFONO	7
TASTIERA	7
DISPLAY	9
UTILIZZO DEI <i>SOFT KEY</i>	11
MENU DI SISTEMA	13
MAPPA DEI MENU.....	15
PERSONALIZZAZIONE DEI TASTI FUNZIONE.....	18
ELENCO DELLE FUNZIONI E SIGNIFICATO DEL LED ASSOCIATO	18
USO DEL TELEFONO XF-PHONE T1242	23
SIMBOLI UTILIZZATI NEL MANUALE	23
USO DEL TASTO "VIVAVOCE"	23
RISPONDERE AD UNA CHIAMATA	23
EFFETTUARE UNA CHIAMATA	24
SOSPENDERE, PARCHEGGIARE E RIPRENDERE LA CHIAMATA CORRENTE	25
TRASFERIRE AD ALTRI LA CHIAMATA CORRENTE	26
GESTIRE DUE CHIAMATE CONTEMPORANEE.....	27
DEVIARE ED ACQUISIRE LE CHIAMATE	29
RIPETERE UNA CHIAMATA E VERIFICARE LE CHIAMATE PERSE	30
USARE LA RUBRICA TELEFONICA DI SISTEMA	31
UTILIZZARE CITOFONO, RELÈ ED ALTOPARLANTI	34

INSTALLAZIONE

Il telefono **XF-phone T1242** (cod. **7544954**) è predisposto per il collegamento su **bus SØ** o ad una **porta UpØ** dei centralini FITRE serie XF.
 Ogni bus **SØ** può supportare fino a due telefoni XF-phone; ogni porta **UpØ** può supportare un unico XF-phone.

Il telefono è predisposto per il collegamento di una **cuffia telefonica** e di uno o più moduli tastiera **XF-DSS200** (cod. **7544356**), ciascuno dotato di 30 tasti funzione programmabili.
 Sono inoltre presenti due *slot* di espansione: uno per accogliere il **modulo segreteria telefonica ST1202** (cod. **7544827**), che dota il telefono di una segreteria telefonica digitale evoluta con capacità fino a 40 minuti di messaggi; il secondo, invece, alloggia il **modulo Bluetooth BT1200** (cod. **7544826**) per l'utilizzo di cuffie o auricolari Bluetooth.

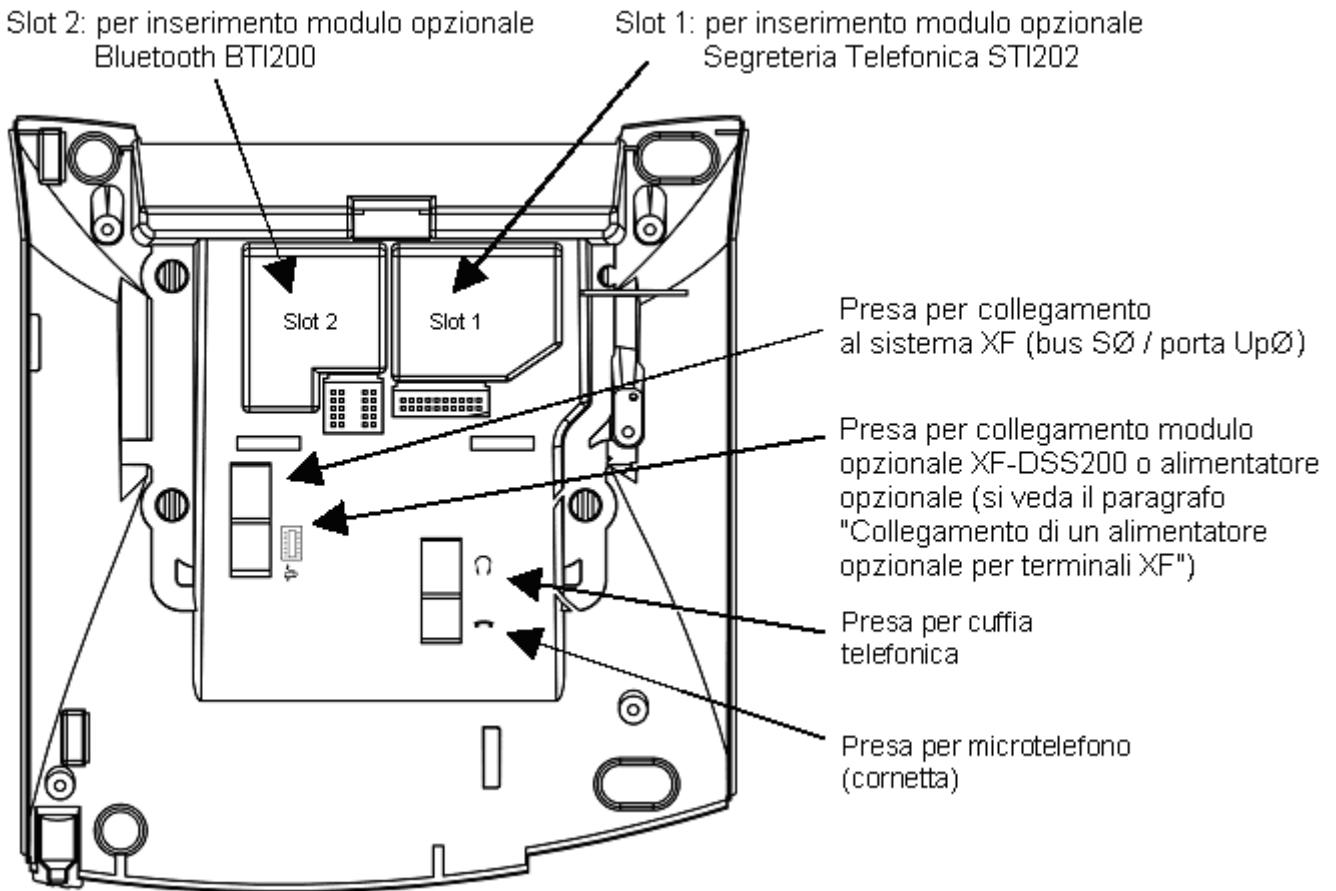

COLLEGAMENTO AL SISTEMA XF E REGISTRAZIONE DEL TELEFONO

Per il collegamento al centralino, predisporre una presa secondo lo schema indicato nel manuale di installazione del centralino stesso e collegare il telefono con il cavo fornito in dotazione.

Collegamento su un bus SØ: il sistema avvia la procedura di registrazione che permette di assegnare al telefono uno dei due numeri interni riservati ai telefoni XF-phone sul quel bus SØ. La scelta del numero interno assegnato può successivamente essere modificata mediante un sottomenu del "Menu manutenzione" raggiungibile con la sequenza $\rightarrow 9 \square 6 \square 2$.

 Selezionare il numero interno scelto tra i due disponibili sul bus SØ e confermare con il *Soft Key* "OK"

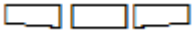

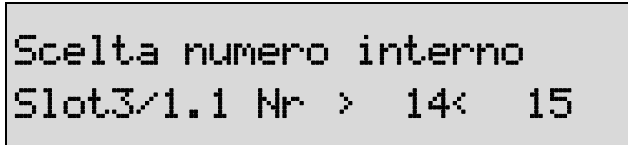

Collegamento ad una porta UpØ: appena collegato al sistema il telefono è pronto all'uso; per modificare il numero assegnato alla porta **UpØ**, utilizzare il software TK-Suite Set fornito a corredo.

PERSONALIZZAZIONE DEL TELEFONO

È possibile personalizzare il proprio telefono **XF-phone** modificando alcuni parametri di funzionamento relativi alla tastiera, al display ed alle regolazioni acustiche, quali ad esempio:

- il contrasto e l'illuminazione del display;
- il volume e il tono della suoneria;
- il volume dell'altoparlante e sensibilità del microfono per microtelefono, vivavoce e cuffia;
- le informazioni da visualizzare sul display;
- le funzioni associate a i tasti funzione programmabili.

Questi parametri sono modificabili utilizzando i *menu* del telefono (vedi "Menu di sistema" a pag. 13), in particolare con i menu "Impostazioni del telefono" (→ 2), "Tasti funzione" (→ 3) e "Programmazione tasti memorie" (→ 4).

COLLEGAMENTO ED USO DI UNA CUFFIA TELEFONICA

Lo schema di collegamento della cuffia telefonica è rappresentato nella figura seguente:

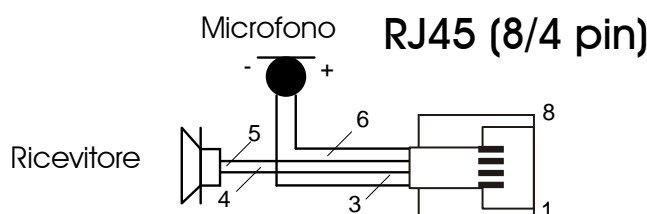

Si consiglia l'utilizzo dei seguenti modelli di cuffie telefoniche, particolarmente adatti all'uso con questo telefono:

- **FITRE THS 1000L/NQ** (cod. **7148816**) con microfono a cancellazione di rumore, un auricolare (da abbinare a cavetto di adattamento cod. **7148864**);
- **FITRE THS 1000L/2/NQ** (cod. **7148815**) con microfono a cancellazione di rumore, due auricolari (da abbinare a cavetto di adattamento cod. **7148864**).

Il corretto funzionamento con modelli di cuffia diversi, seppure non escluso, non è garantito.

Attivazione della cuffia

Dopo avere effettuato il collegamento della cuffia telefonica, per poterla utilizzare è necessario assegnare ad uno dei tasti funzione programmabili del telefono la funzione "**Cuffia**" (vedere "Personalizzazione dei Tasti Funzione" a pag. 18).

Il tasto così programmato comanda lo sgancio e il riaggancio utilizzando la cuffia al posto della cornetta, similmente a quanto fa il tasto ☎ per il comando del vivavoce:

- *per rispondere o per iniziare una chiamata, premere una volta il tasto "Cuffia";*
- *per terminare la conversazione e riagganciare, premere una seconda volta il tasto "Cuffia".*

Regolazione della volume della cuffia

La regolazione del volume della cuffia si trova, a seconda del modello di centralino XF cui il telefono è connesso, all'interno del menu "Impostazioni audio" (→ 2 5) oppure sotto il menu "Volume cuffie" (→ 2 5 3).

COLLEGAMENTO DI UN ALIMENTATORE OPZIONALE PER TERMINALI XF

Gli apparecchi collegati al bus SØ e non dotati di alimentazione propria assorbono la potenza necessaria al proprio funzionamento dal bus stesso. Nel collegare più apparecchi allo stesso bus SØ è perciò necessario verificare gli assorbimenti dei singoli apparecchi e la potenza erogabile dalla porta SØ del centralino, in modo tale da evitare situazioni di sovraccarico che potrebbero causare malfunzionamenti al sistema.

Scheda	Porte SØ	Potenza MAX fornita
XFE524 (cod. 7544347) Scheda 4 porta BCA + 2 TØ/SØ	2 porte commutabili TØ/SØ	4.5W
XFE540 (cod. 7544346) Scheda ISDN 4 TØ/SØ	4 porte commutabili TØ/SØ	4.5W condivisi dalle porte 1 e 2 4.5W condivisi dalle porte 3 e 4

Per far fronte a tali situazioni, il telefono XF-phone TI242 è predisposto per il collegamento di un alimentatore opzionale esterno (cod. **7544366**), da collegare all'apposita presa posta sul lato inferiore dell'apparecchio. L'utilizzo dell'alimentatore riduce a zero l'assorbimento di potenza dal bus SØ e permette quindi di alimentare il telefono laddove non sia disponibile sul bus SØ una potenza sufficiente ad alimentarlo.

Gli assorbimenti dei terminali della famiglia XF sono i seguenti:

Terminale	Assorbimento MAX di potenza
XF-phone TI242	1,35 W
XF-Phone TI242 + Segreteria Telefonica STI202	1,5 W
XF-Phone TI242 + Modulo Bluetooth BTI200	1,7 W
Modulo Tastiera XF-DSS200	0,85 W

Utilizzando questa due tabelle, si possono facilmente verificare le configurazioni ammesse.

Esempio 1: due telefoni XF-phone TI242 ed un telefono XF-phone TI242 con modulo bluetooth BTI200, collegati sulle porte SØ 1-2 della scheda XFE540.

La somma delle potenze è pari a $(1,35 \times 2)W + 1,7W = 4,4W$, minore del limite di 4,5W disponibile sulla coppia di porte SØ 1-2.

La configurazione NON RICHIEDE l'utilizzo dell'alimentatore opzionale esterno.

Esempio 2: due telefoni XF-phone TI242 ciascuno con segreteria telefonica STI242 e due telefoni XF-phone TI242 ciascuno con modulo tastiera XF-DSS200, collegati sulle porte SØ 3-4 della scheda XFE540.

La somma delle potenze degli apparecchi che intendiamo collegare è pari a $(1,5 \times 2)W + (1,7 \times 2)W = 6,4W$, ossia maggiore rispetto ai 4,5W disponibili per la coppia di porte. La configurazione RICHIEDE l'utilizzo dell'alimentatore opzionale esterno da collegare ad un XF-phone TI242. In alternativa, è possibile fare a meno dell'alimentatore disponendo i quattro telefoni XF-phone su due porte SØ non contigue (esempio: 1-3 oppure 2-4).

UTILIZZO DELL'ANTI ATTORCIGLIATORE

Per evitare che il cavo del microtelefono si attorcigli creando fastidiosi "nodi", è possibile utilizzare l'adattatore passante **AXF942** (cod. **7544942**). L'adattatore va inserito tra la presa modular situata al di sotto della placca grigia del microtelefono ed il cavo stesso.

Per l'inserimento dell'adattatore, rimuovere la placca di protezione sul microtelefono facendola scorrere in direzione del cavo.

PRESENTAZIONE DEL TELEFONO

Il telefono di sistema **XF-phone T1242** costituisce il complemento ideale dei centralini della serie **XF**, poiché integrano le prestazioni telefoniche tradizionali con l'accesso immediato a tutti i servizi offerti dall'impianto.

TASTIERA

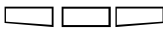

3 Soft Keys
 assumono funzioni diverse a seconda dello stato in cui si trova il telefono

Tasti freccia
 consentono di scorrere le voci dei menù di sistema o le funzioni associate ai "soft keys"

10 Tasti funzione
 programmabili con LED associato. Per maggiori dettagli circa le modalità di personalizzazione, fare riferimento al paragrafo "Utilizzo dei Tasti Funzione"



Tasto SET: entra ed esce dal menù e permette di personalizzare le funzioni associate ai tasti funzione.



Tasti di livello: tasti utilizzati per la regolazione del volumi audio del proprio telefono



Tasto vivavoce: attiva e disattiva la funzione altoparlante/vivavoce; si illumina quando la funzione è attivata.



Tasto rubrica: avvia la consultazione dei numeri memorizzati nella *rubrica pubblica*



Tasto ripetizione: scelta degli ultimi 5 numeri selezionati



Tasto messaggi: visualizza il contenuto della lista chiamate, i messaggi in segreteria o nella casella vocale. Lampeggia quando vi sono nuovi messaggi.

Uso della tastiera numerica per l'inserimento delle lettere

La tastiera numerica del telefono **XF-phone T1242** può essere utilizzata per inserire delle lettere nei campi che richiedono l'inserimento di un testo, come l'assegnamento di un nome ad una voce della rubrica oppure l'inserimento del nome del telefono. Ad ogni tasto numerico corrispondono più lettere: premendo più volte lo stesso tasto si può selezionare la lettera voluta.

L'associazione delle lettere ai tasti è rappresentata graficamente sulla tastiera del telefono; la tabella seguente riassume queste associazioni e riporta altri tasti utili durante la digitazione dei nomi:

1	1
2	A B C 2
3	D E F 3
4	G H I 4
5	J K L 5
6	M N O 6
7	P Q R S 7
8	T U V 8
9	W X Y Z 9
0	. / <spazio> 0

Nota: per inserire consecutivamente due caratteri associati ad uno stesso tasto (ad esempio la sequenza "BA"), selezionare la prima lettera ed attendere (circa 1 sec.) che il cursore si sposti automaticamente nello spazio successivo.

DISPLAY

Il telefono **XF-phone T1242** è dotato di un display grafico retroilluminato attraverso il quale il sistema informa circa lo stato corrente e le operazioni eseguibili, mediante la visualizzazione di messaggi o di simboli.

All'interno del menu "Stato XF", l'utente può decidere fra tre differenti impostazioni di visualizzazione per il display:







- visualizzazione continua dello stato del sistema ("ON");
- occultamento continuo dello stato del sistema ("Nascondi sempre");
- occultamento a riposo dello stato del sistema ("OFF").

L'impostazione può avvenire attraverso il menù del proprio telefono,  **2** **9** **4**, oppure attraverso il software TK-Suite Set fornito a corredo dei sistemi XF.











Visualizzazione continua dello stato del sistema

In questa modalità, con il telefono a riposo, il display visualizza sulla prima riga la data e l'ora correnti, inclusa l'indicazione della settimana dell'anno (WKxx); sulla seconda riga sono presenti dei simboli che facilitano un rapido controllo dei servizi attivati e dello stato delle linee urbane e dei bus ISDN. Infine, sulle ultime due righe vengono visualizzati gli interni impegnati in conversazione (numero dell'interno fisso) o che stanno squillando (numero lampeggiante); è comunque possibile scegliere di monitorare alcuni specifici interni, in posizione fissa.

Stato delle Linee Urbane e dei bus ISDN (2 canali per ogni linea/bus ISDN)

-  un solo canale occupato (linea ISDN)
-  entrambi i canali occupati (linea ISDN)
-  linea urbana analogica occupata
-  linea fuori servizio
-  un canale occupato (bus S0 interno)
-  entrambi i canali occupati

Servizi e funzioni attivati

-  Avviso di chiamata ottico/acustico
-  Servizio "Non Disturbare"
-  Deviazione DAVERSO
-  Rinvio su non risposta
-  Blocco del telefono
-  Servizio notte
-  Sveglia giornaliera
-  Appuntamento
-  Filtro chiamate entranti
-  Incognito (CLIR)
-  PC Lettura/scrittura configurazione da PC



Data e ora
Settimana dell'anno,
giorno della settimana,
data e ora

Stato degli interni

Con il telefono a riposo visualizza i primi interni occupati (numero fisso) o che stanno squillando (numero lampeggiante)

Soft Key e Tasti Freccia

 Consentono di modificare la funzione associata ai **Soft Key** (durante l'uso) oppure di accedere ai servizi attivati (solo a riposo)

I Soft Key non sono disponibili quando il telefono è a riposo

Occultamento continuo dello stato del sistema

In questa modalità, con il telefono a riposo, il display visualizza prevalentemente l'ora corrente sulla sinistra e la data odierna sulla destra; subito al di sotto dell'orologio, sono presenti i simboli che facilitano un rapido controllo dei servizi attivati.

Il display non mostra dunque alcuna informazione relativa allo stato del sistema XF, come l'utilizzo delle linee esterne o lo stato (libero/occupato) degli altri interni; se fosse però necessario visualizzare lo stato del sistema XF, è sufficiente premere il soft key centrale per ripristinare temporaneamente la visualizzazione classica.

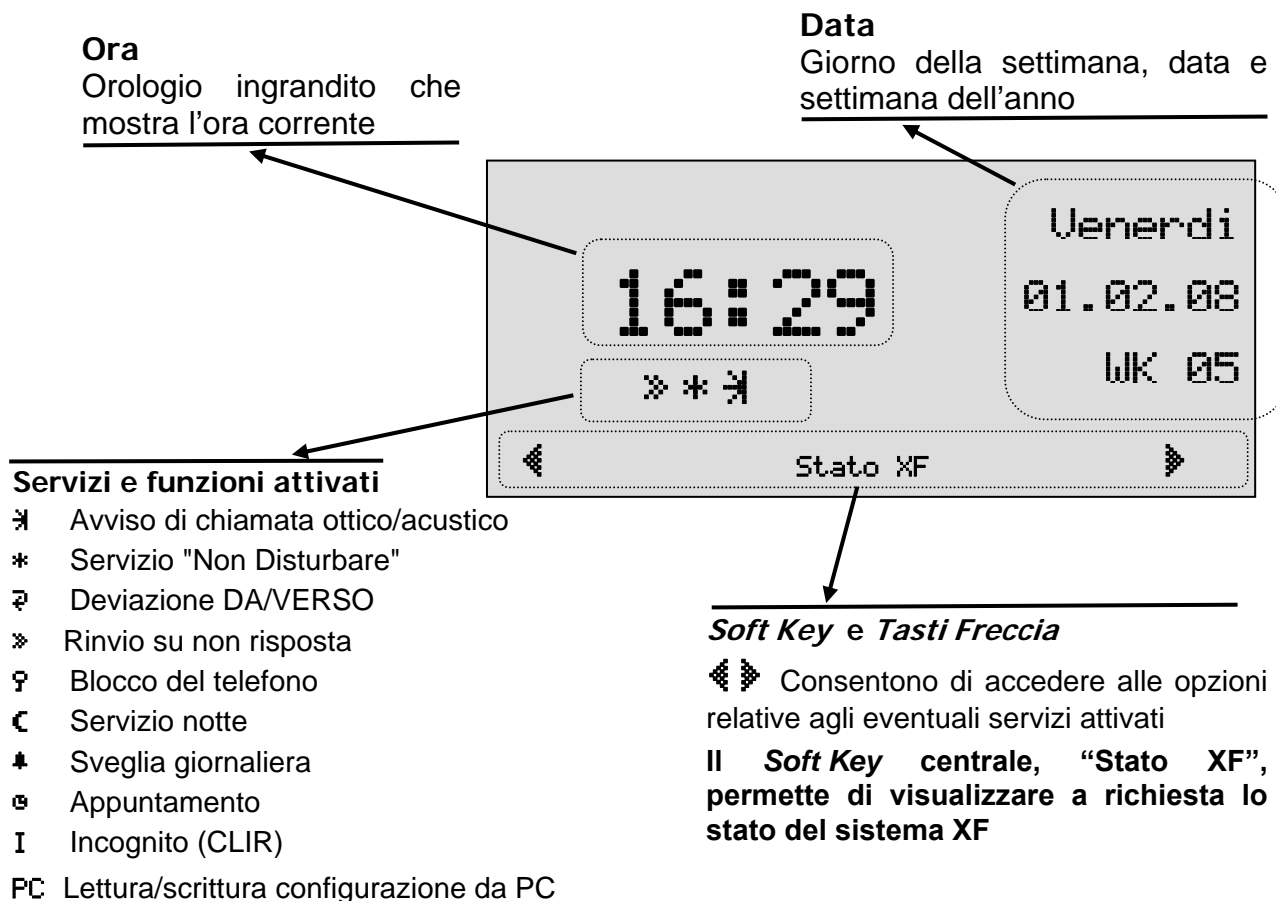

Occultamento a riposo dello stato del sistema

In questa modalità, con il telefono ed il sistema a riposo, il display visualizza quanto indicato nel precedente paragrafo "Occultamento continuo dello stato del sistema"; se però lo stato del sistema XF subisce delle variazioni (viene occupata una linea esterna oppure un interno modifica il suo stato), il display passa automaticamente alla visualizzazione classica.

Per timeout, dopo qualche secondo, il display torna ad occultare lo stato del sistema XF.

UTILIZZO DEI *SOFT KEY*

I tre **Soft Key** ed i due **Tasti Freccia** di cui è dotato il telefono XF-phone, che sono posizionati subito al di sotto del display, rendono particolarmente semplice l'utilizzo delle funzioni offerte dal telefono in ogni situazione.

Nell'ultima riga del display sono presentate le azioni disponibili in funzione dello stato corrente del telefono; essendo disponibili tre **Soft Key**, per ogni stato verranno presentate fino a tre azioni disponibili, visualizzate esattamente al di sopra del relativo tasto.

Poiché, in generale, sono possibili più di tre opzioni, con i **Tasti Freccia** è possibile scorrere le alternative mentre per eseguire l'azione selezionata sarà sufficiente premere il tasto corrispondente **Soft Key**; quando è possibile scorrere le opzioni sui lati del display verranno visualizzati i simboli delle frecce.

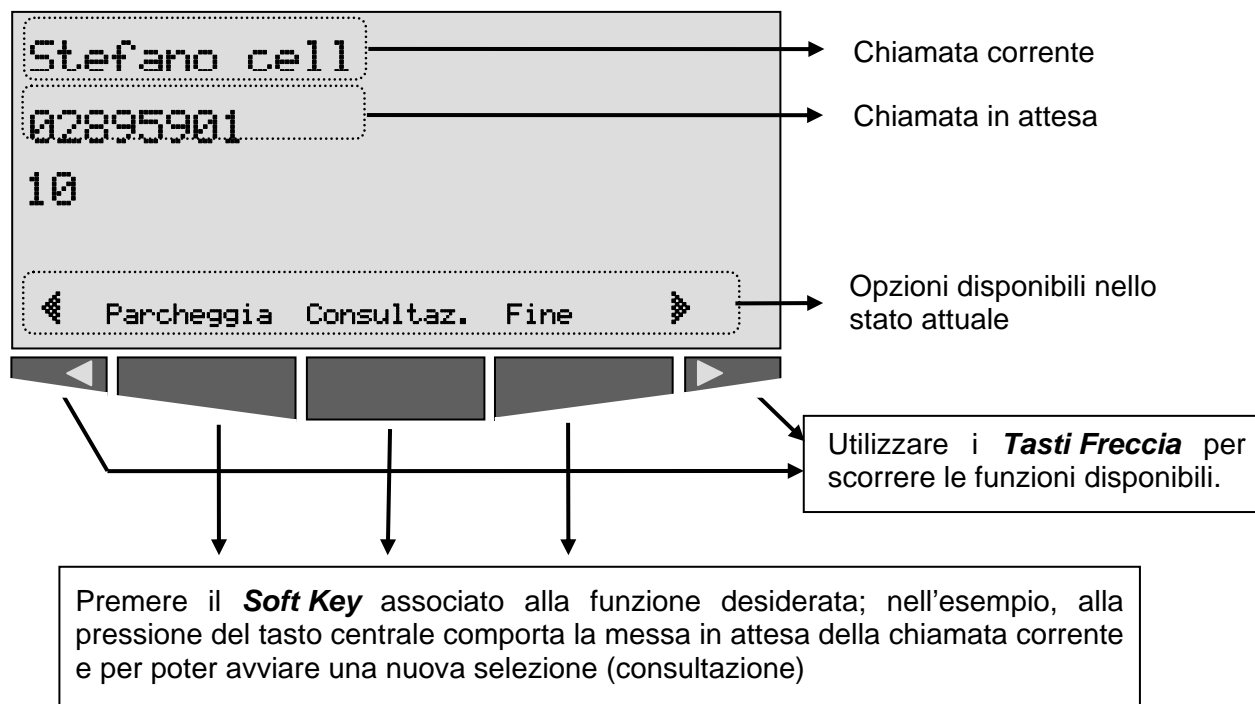

Nell'esempio in figura, l'utente sta conducendo una conversazione con "Stefano cell" mentre ne ha già una posta in attesa, "02895901"; in questo stato, le possibili azioni effettuabili sono: "Alterna", "Trasferita", "Conferenza", "Parcheggia", "Consultazione" e "Fine". Essendo le azioni possibili più di tre, potrebbe rendersi necessario utilizzare i **Tasti Freccia** fino ad associare ad uno dei **Soft Key** l'azione desiderata.

Le funzioni associate ai **Soft Key** sono le seguenti:

- ◆ **Accettare:** permette di accettare una chiamata mentre ve ne è già una in corso (avviso di chiamata); la chiamata corrente viene automaticamente posta in attesa.
- ◆ **Alterna:** permette di alternare la conversazione in corso con quella del chiamante che sta lasciando un messaggio nella segreteria telefonica STI202 del proprio telefono.
- ◆ **Apriporta:** durante una comunicazione con il citofono, permette di azionare il comando apriporta.
- ◆ **Cancella:** annulla l'ultima cifra digitata.
- ◆ **Conferenza:** avvia la conferenza a tre con la chiamata corrente e quella posta in attesa.
- ◆ **Conferma:** rende permanenti le modifiche effettuate durante una conversazione (ad esempio modifiche ai livelli audio).
- ◆ **Consulta:** mentre è in corso una conversazione, permette di porla in attesa per eseguire una seconda chiamata.
- ◆ **Conversazione alternata:** durante una consultazione, permette di mettere in attesa la chiamata corrente e riprendere quella posta in attesa.
- ◆ **Devia STI:** consente di deviare la chiamata entrante verso il modulo opzionale segreteria STI202 (se installato).

- ◆ **Fine:** mette fine alla chiamata in corso; passa automaticamente ad un'eventuale seconda chiamata in attesa.
- ◆ **Indietro:** nel caso di selezione errata o di numero chiamato occupato, consente di tornare indietro per consentire un'altra selezione; permette anche di tornare al livello precedente dei menu di sistema.
- ◆ **Intercetta:** consente di rispondere ad una chiamata interna o esterna entrante diretta ad un altro interno (è necessario sollevare il ricevitore).
- ◆ **ON / OFF:** attiva o disattiva una data funzione (sono utilizzati soprattutto nei menu di sistema).
- ◆ **OK:** conferma la scelta eseguita o esegue l'azione indicata/suggerita sul display; consente inoltre la navigazione all'interno dei menu di sistema.
- ◆ **Parcheggia:** permette di parcheggiare (con o senza indice) la chiamata esterna in corso.
- ◆ **Prenota:** consente di prenotare una linea urbana del sistema, la chiamata verso un numero interno assente o occupato oppure la chiamata verso un numero esterno occupato.
- ◆ **Redireziona:** consente di dirottare una chiamata entrante sul proprio telefono verso un altro interno o verso un numero esterno (non è necessario rispondere).
- ◆ **Ricerca:** permette di impostare il tipo di ricerca all'interno della rubrica di sistema.
- ◆ **Richiama:** su numero occupato avvia la procedura di richiamata automatica¹, su numero interno libero avvia la prenotazione; su numero esterno libero avvia la ripetizione automatica fino a 10 tentativi.
- ◆ **Rifiuta:** permette di rifiutare la chiamata entrante sul proprio telefono.
- ◆ **Riprendi:** permette di recuperare una comunicazione precedentemente parcheggiata.
- ◆ **Suoneria OFF:** consente di disattivare la notifica acustica della chiamata entrante.
- ◆ **Stop:** consente di terminare la registrazione della conversazione in corso o di una memo vocale (è necessario equipaggiare il telefono con il modulo segreteria telefonica STI202).
- ◆ **Svincola:** termina la conversazione corrente tornando a quella posta in attesa.
- ◆ **Trasferisci:** permette di trasferire la chiamata posta in attesa verso il numero selezionato.

Nota: in certi casi, per motivi di visualizzazione sul display, i nomi delle azioni verranno presentati in forma abbreviata e potranno, pertanto, differire leggermente da quelli sopra riportati.



SUGGERIMENTO!

L'utilizzo facile ed intuitivo dei **Soft Key** consente di riservare l'utilizzo dei tasti funzione a funzioni diverse da quelle di gestione della chiamata; questa scelta, oltre ad aumentare il numero di tasti funzione disponibili per gli altri usi, evita anche i tentativi di eseguire azioni non consentite, poiché i **Soft Key** mostrano in ogni momento solo le azioni realmente eseguibili sulla chiamata in corso.

¹ L'attivazione della funzione su numero esterno è subordinata alla fornitura del servizio da parte del gestore della rete.

MENU DI SISTEMA

Il telefono **XF-phone T1242** consente un agevole utilizzo dei servizi offerti dal centralino XF tramite un'interfaccia a menu, accessibile premendo il tasto

Durante la navigazione nei menu, la prima riga del display mostra il nome del menu corrente, mentre le altre tre righe mostrano la voce selezionata, quella precedente e quella successiva. Ad ogni voce corrisponde un sottomenu oppure una funzione o un servizio del centralino. Alla sinistra di ogni voce è riportato il suo numero d'indice. Per la navigazione nei menu si usano i **Soft Key** dedicati alla navigazione, oppure direttamente i numeri d'indice delle voci.

La figura successiva riassume graficamente le opzioni appena discusse:

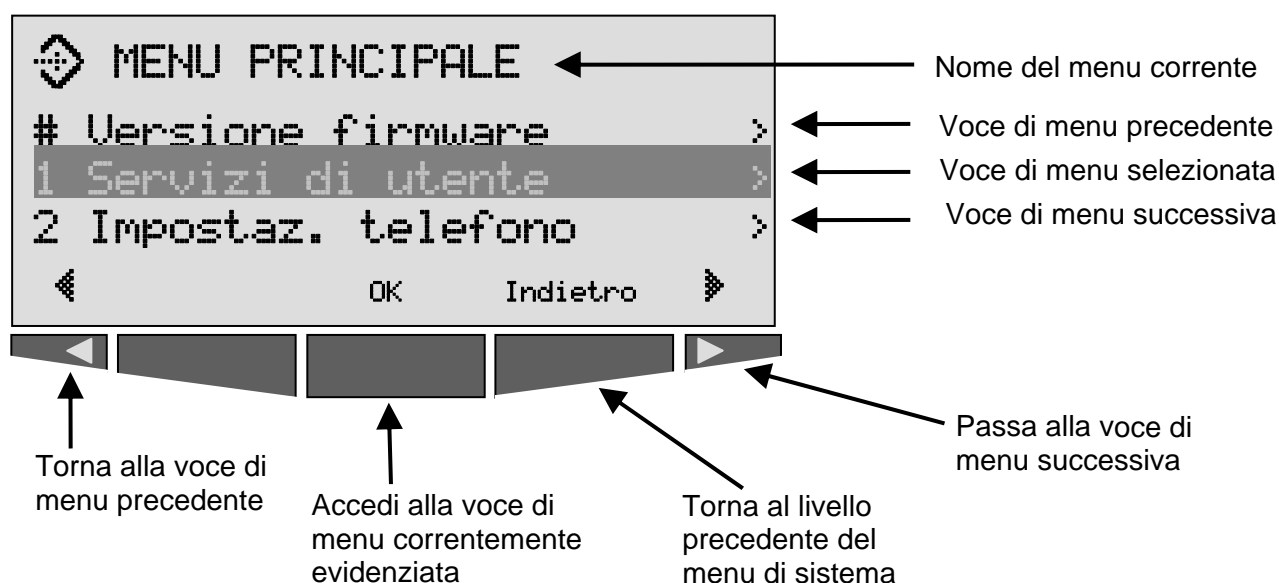

Dopo aver selezionato un'eventuale funzione o servizio di cui si desidera modificare lo stato, è possibile procedere all'attivazione, o alla disattivazione, facendo sempre uso dei soli **Soft Key**.

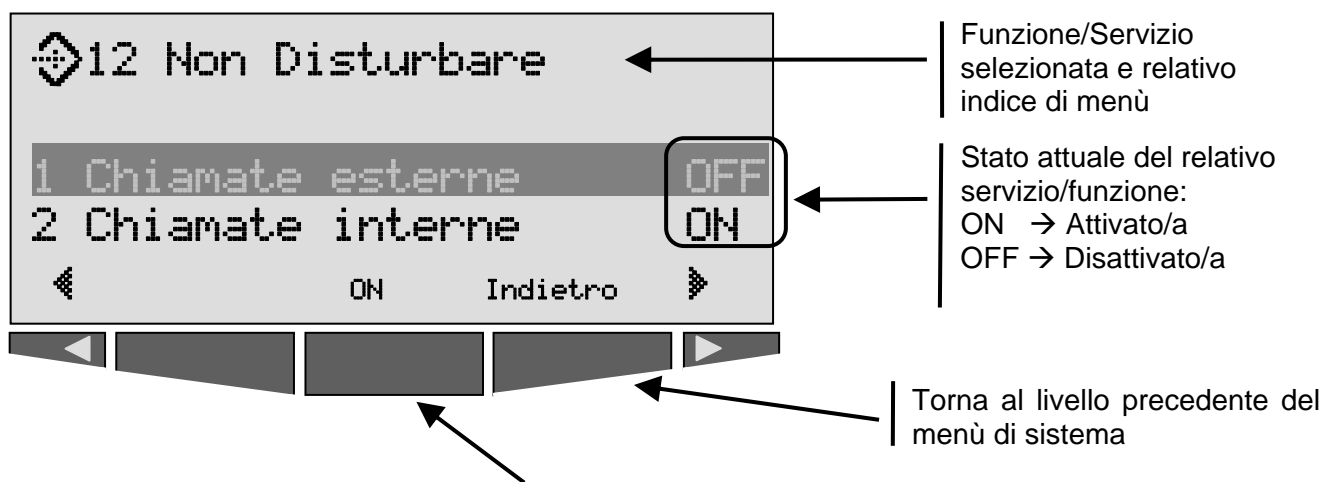

Modifica lo stato della funzione/servizio evidenziato sul display; nel caso in cui lo stato sia "OFF", il tasto assumerà il valore "ON", viceversa, se lo stato attuale è "ON", il tasto assumerà il valore "OFF".

L'utilizzo dei menu può avvenire contemporaneamente da più telefoni, indifferente se si è in conversazione oppure con il ricevitore a riposo: in quest'ultimo caso, rispondendo ad una chiamata in arrivo la navigazione corrente viene interrotta.

In alternativa alla navigazione dei menu per argomenti (default), è possibile passare alla navigazione dei menu in ordine alfabetico, tenendo premuto il tasto , fino all'apparizione della scritta "Indice" sul display del telefono. Per tornare alla rappresentazione di default, ripetere la manovra col telefono a riposo fino all'apparizione della scritta "MENU PRINCIPALE".

Messaggi “pop-up”

Il display consente la visualizzazione, durante una conversazione o durante la navigazione dei menu di sistema, di visualizzare dei messaggi di “pop-up” informativi o relativi alla manovra che si sta compiendo; questi messaggi scompaiono all’esecuzione di un’altra manovra oppure automaticamente dopo un tempo prefissato.

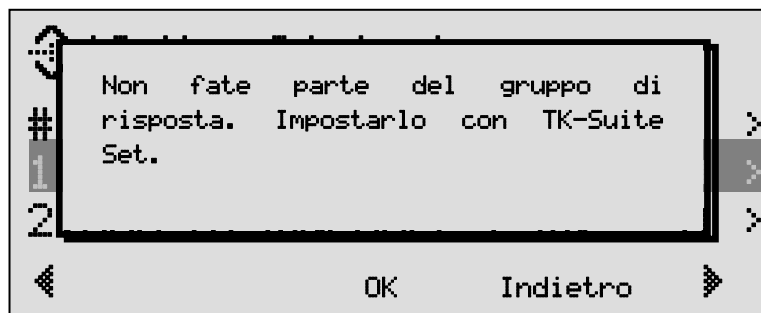

In figura è mostrato, ad esempio, il messaggio di “pop-up” informativo che comparirà cercando di attivare il “Servizio Notte” senza che il proprio telefono appartenga al relativo gruppo di risposta.





Regolazione dei parametri audio durante una conversazione

Sebbene i menu di sistema siano accessibili anche durante il normale utilizzo del telefono (mentre si è in conversazione), è possibile regolare i parametri audio di ascolto in maniera più veloce ed intuitiva utilizzando gli appositi tasti di livello: .

Per rendere permanenti le modifiche, ossia per fare in modo che il nuovo valore impostato resti effettivo anche in futuro, premere il **Soft Key** centrale, associato alla funzione “Conferma”; se, viceversa, non si desidera mantenere successivamente questa nuova impostazione, premere il **Soft Key** di destra (associato alla funzione “Indietro”) oppure attendere che il messaggio di pop-up sparisca.

L'impostazione ha effetto sul solo volume dell'altoparlante (volume di ricezione) e si applica alla cornetta o al vivavoce a seconda di quale dei due sia attualmente in uso.

MAPPA DEI MENU













In questa sezione sono elencate le voci disponibili nei menu principali del telefono. Utilizzando gli indirizzi numerici riportati a fianco delle voci, è possibile raggiungere rapidamente la funzione voluta. Ad esempio, la sequenza     indirizza alla voce "Data e Ora".



ATTENZIONE!



















Questo elenco è soltanto indicativo, poiché **i menu e le opzioni disponibili dipendono dal sistema XF a cui il telefono è collegato** e dalla presenza di eventuali accessori opzionali. Per informazioni più precise, si rimanda al manuale d'uso fornito con il sistema XF!

1 Servizi di utente

-  Servizio notte
-  Non Disturbare
-  Blocco telefono
-  Avviso di chiamata
-  Appuntamento
-  Sveglia
-  Deviazione VERSO
-  Deviazione DA
-  Rinvio su non risposta
-  Baby Monitor
-  Chiamata automatica
-  Occupato su occupato



Il menu "Servizi di utente" permette di attivare e disattivare le funzioni che regolano la distribuzione delle chiamate entranti e gli altri servizi attivabili sul proprio telefono.

2 Impostazioni telefono

-  Volume suoneria
-  Tono suoneria
-  Regolazione display
-  Controllo remoto
-  Impostazioni audio
-  Bluetooth
-  Codice blocco
-  Costi
-  Configurazione display
 -  Stato T0/S0
 -  Utenti visualizzati
 -  Fusi orari
 -  Stato XF
 -  Mostra nomi interni
-  Seleziona lingua
-  Chiamate perse
-  Impegno linea
 -  Accesso diretto
 -  Impegno automatico

Il menu "Impostazioni telefono" consente di adattare le regolazioni del vostro XF-phone alle vostre preferenze, modificando parametri relativi a suoneria, acustica e display. Consente, inoltre, di personalizzare il display scegliendo le informazioni da visualizzare.

3 Tasti funzione

-  Progr. tasti funzione
-  Nome telefono

Il menu "Tasti funzione" consente di personalizzare i 10 tasti a doppia funzione disponibili e di assegnare un nome al proprio telefono.

4 Progr. tasti memorie

Il menu "Progr. tasti memorie" permette di associare dei numeri di telefono ai tasti funzione programmati con la funzione "Contatto". Ciascun tasto memoria "Contatto" può essere configurato come "Contatto pubblico" o "Contatto privato".

5 Rubrica telefonica

- 1 Nuovo contatto
- 2 Modifica contatto
- 3 Cancella contatto
- 4 Numeri emergenza
- 5 Numero chiamata diretta
- 6 Chiamata automatica
- 7 Filtro chiamate

Il menu "Rubrica telefonica" abilita l'operatore ad aggiungere, modificare o cancellare i numeri della rubrica pubblica e i numeri legati al servizio di "Blocco telefono": chiamate di emergenza (* e #), chiamata diretta (*Baby Call*) e il numero di chiamata automatica (*Hot Line*).

E' possibile, inoltre, impostare uno o più filtri per le chiamate entranti.

6 1 Segreteria STI

- 1 Profili
- 4 Manutenzione

Il menu "Segreteria STI" appare solo se nel telefono è inserito il modulo opzionale segreteria telefonica STI202 e consente di impostarne tutti i parametri operativi e di gestirne l'attivazione e la disattivazione.

7 Costi propri

Il menu "Costi propri" consente di verificare i costi telefonici del proprio interno.

8 Servizi ISDN

- 1 Deviazione ETSI
- 2 Numero -> chiamato
- 3 Numero -> chiamante

Il menu "Servizi ISDN" consente il controllo semplificato di alcuni servizi ISDN come le deviazioni su condizione o l'invio del proprio identificativo.

9 Programmazione

- 1 Definizione numero interno
- 2 Modulo Voice
- 3 Volume diffusione
- 4 Volume diffusione MOH
- 5 Parametri IP
- 6 Menu Manutenzione
 - 1 Versione firmware
 - 3 Numero teleservizio
 - 4 Riavvio del sistema
 - 5 Cancella configurazione
 - 6 Menu XF-phone
 - 7 DECT
 - 9 XF-DSS
 - 0 Data e ora

Il menu "Programmazione" consente di modificare alcune impostazioni del sistema XF, quali:

- il numero interno assegnato al telefono;
- la personalizzazione dei messaggi del Modulo Voice;
- i codici segreti per l'accesso alla programmazione e per la gestione dei servizi di comune utilità;
- il controllo dei comandi principali dell'impianto necessari per gli aggiornamenti remoti del software, per le operazioni di *reset* del sistema o di cancellazione dei dati di programmazione, con conseguente ripristino della configurazione di base;
- il controllo di componenti opzionali come la tastiera XF-DSS200 o la Base XF-DECTplus;
- la regolazione della data e ora della centrale.

0 Sensore

- 1 Scegli sensore
- 2 Temporizzazione
- 3 Test dei sensori
- 4 Oggetto EIB

Il menu "Sensore" consente di configurare i sensori e gli oggetti EIB.



* Accesso da remoto	
1 Inserire il numero	Il menu "Accesso da remoto" consente di impostare il numero telefonico per la teleassistenza del sistema XF.
2 Impostazioni	
# Versione firmware	Il menu "Versione firmware" visualizza la tipologia di sistema in uso e la relativa versione firmware.

PERSONALIZZAZIONE DEI TASTI FUNZIONE

I dieci tasti posizionati nelle due file a fianco del cartellino sono liberamente associabili a funzioni o numeri di rubrica pubblica o privata. Ad ogni tasto possono essere attribuite due funzioni:

- una funzione di **primo livello**, attivabile con la pressione diretta del tasto ed associata al LED di segnalazione posto a fianco del tasto;
- una funzione di **secondo livello**, attivabile con la pressione prolungata del tasto funzione.

Per programmare un tasto funzione, procedere come segue:

1. entrare nel menu di programmazione dei tasti funzione ( **3** **1**);
2. premere il tasto funzione voluto (oppure premerlo più a lungo, per l'assegnamento della seconda funzione);
3. scorrere con i **Tasti Freccia** l'elenco delle funzioni disponibili fino a trovare quella desiderata (con i tasti numerici ci si muove più velocemente nella lista, secondo le lettere associate ai tasti);
4. confermare l'assegnamento della funzione premendo ancora il tasto ".

ELENCO DELLE FUNZIONI E SIGNIFICATO DEL LED ASSOCIATO

Nella tabella che segue sono riportate le funzioni assegnabili ai tasti funzione programmabili e l'uso eventuale che la funzione fa del LED associato al tasto (solo funzione di 1° livello).



ATTENZIONE! Questo elenco è soltanto indicativo, poiché **le funzioni disponibili dipendono dal sistema XF cui il telefono è collegato** e dalla presenza di eventuali accessori opzionali. Per informazioni più precise, si rimanda al manuale d'uso fornito con il sistema XF.

FUNZIONE	DESCRIZIONE
Abbonato Disturbatore	Attiva il servizio ISDN "Identificazione dell'abbonato disturbatore", che consente di individuare il numero telefonico di un utente non desiderato. Verificare la disponibilità del servizio presso il vostro gestore telefonico.
Annuncio	Instaura una comunicazione audio con il sistema di diffusione sonora (altoparlante) connesso all'apposita uscita della scheda servizi.
Appuntamento	Attiva o disattiva un allarme promemoria programmato. <ul style="list-style-type: none"> ☀ LED acceso: promemoria attivato ○ LED spento: promemoria disattivato
Apriporta	Aziona il comando apriporta.
Avviso di chiamata	Imposta l'avviso di chiamata. A servizio disattivato, le chiamate che arrivano mentre si è già in conversazione vengono respinte con il tono di occupato. <ul style="list-style-type: none"> ☀ LED acceso: avviso ottico o acustico attivato ○ LED spento: avviso disattivato
Blocco telefono	Attiva/disattiva il blocco del proprio telefono, richiedendo il codice personale a 4 cifre se impostato. <ul style="list-style-type: none"> ☀ LED acceso: telefono bloccato ○ LED spento: telefono sbloccato
Check in/out	Consente di modificare lo stato di occupazione di una camera ed avviare o fermare la possibilità di selezione e la contabilizzazione dei costi; è possibile preassegnare il tasto ad un interno specifico oppure inserirlo ad ogni utilizzo. Nel caso di preassegnamento: <ul style="list-style-type: none"> ☀ LED acceso: stanza occupata/selezioni possibili ○ LED spento: stanza libera/selezioni bloccate ☀ LED lampeggiante: camera "da pulire" / selezioni bloccate
Chiamata interfono	Stabilisce una conversazione vivavoce con uno o più telefoni XF-phone.

FUNZIONE	DESCRIZIONE
Chiamata intermedia	Durante una conversazione esterna su accesso base di tipo Punto-Multipunto, consente di mettere in attesa l'interlocutore corrente per chiamare un secondo numero senza occupare un altro canale dell'accesso.
Chiamata interna	Chiama un numero interno predefinito. Può essere anche usato per trasferire a tale interno la chiamata corrente. <ul style="list-style-type: none"> ☀ LED acceso: interno occupato ○ LED spento: interno libero ☼ LED lampeggiante: l'interno sta squillando
Chiamata perse	Permette di accedere alla lista "Chiamate perse" dirette al proprio telefono. <ul style="list-style-type: none"> ☀ LED acceso: presenza chiamate perse non nuove ○ LED spento: nessuna chiamata persa ☼ LED lampeggiante: presenza di nuove chiamate perse
Citofono	Consente di rispondere ad una chiamata citofonica diretta ad un altro telefono e di azionare il comando apriporta durante la conversazione con il citofono.
CLIP no screening	Consente di attivare o disattivare il servizio ISDN "CLIP no screening". Attenzione! Il servizio non è al momento disponibile sulla rete ISDN italiana. <ul style="list-style-type: none"> ☀ LED acceso: CLIP no screening attivato ○ LED spento: CLIP no screening disattivato
CLIP/CLIR	Imposta se trasmettere o nascondere il proprio numero di telefono al chiamato. <ul style="list-style-type: none"> ☀ LED acceso: identificativo nascosto ○ LED spento: identificativo presentato
Commessa	Consente di eseguire una chiamata, esterna o interna, a cui sarà associato un codice commessa (max 6 cifre); il codice potrà essere preassegnato o inserito di volta in volta ad ogni utilizzo.
Conferenza	Con una chiamata corrente e una posta in attesa, dà inizio a una conferenza telefonica a tre interna al sistema XF o esterna.
Consultazione	Mette in attesa la chiamata in corso per effettuare un'ulteriore chiamata interna/esterna. Se questa seconda chiamata è esterna, viene occupata una nuova linea (o canale ISDN).
Conversazione Alternata	Con una chiamata corrente e una posta in attesa, permette di dialogare alternativamente con i due interlocutori, alternandoli negli stati "attivo" e "in attesa".
Contatto	Consente di selezionare un nominativo presente nella rubrica del Sistema XF (contatto pubblico) o in quella privata del telefono (contatto privato). Per ciascun contatto programmato è possibile selezionarne la tipologia (Ufficio/Telefono, Privato/Cellulare, ecc...). È inoltre possibile utilizzare i tasti "Contatto" definiti come "privato" per assegnare delle sequenze di codici di controllo del centralino. <ul style="list-style-type: none"> ☼ LED lampeggiante: chiamata proveniente dal contatto assegnato
Costi	Visualizza sul display del proprio telefono i costi delle chiamate effettuate.
Cuffia	Inizia o termina una conversazione mediante una cuffia telefonica collegata al telefono. <ul style="list-style-type: none"> ☀ LED acceso: utilizzo cuffia attivato (sgancio) ☼ LED lampeggiante: chiamata entrante ○ LED spento: utilizzo cuffia disattivato (riaggancio)
Deviazione DA Att/Dis Deviazione VERSO Att/Dis	Attiva/disattiva una deviazione già definita; per impostare una deviazione utilizzare i menù "☞ 17", "☞ 18" o "☞ 81", o il programma TK-Suite Set. <ul style="list-style-type: none"> ☀ LED acceso: deviazione attivata ○ LED spento: deviazione disattivata

FUNZIONE	DESCRIZIONE
Diffusione	<p>Abilita la riproduzione della musica su attesa sull'uscita audio della scheda servizi XFE503.</p> <ul style="list-style-type: none"> ☀ LED acceso: diffusione attivata ○ LED spento: diffusione disattivata
Filtro chiamate	<p>Il tasto permette di attivare o disattivare gli eventuali "Filtri chiamata" definiti ed aventi il proprio telefono come "Destinatario" delle chiamate da filtrare.</p>
Flash su urbana	<p>Invia un segnale di flash su linea urbana analogica quando il sistema è collegato come derivato (satellite) di una centrale madre.</p>
Gruppo	<p>Inserisce o rimuove il proprio telefono da un gruppo di interni già esistente.</p> <ul style="list-style-type: none"> ☀ LED acceso: il telefono appartiene al gruppo ○ LED spento: il telefono non appartiene al gruppo
Imposta STI	<p>Consente di accedere al menù di configurazione della segreteria telefonica STI202.</p>
Intercettazione	<p>Intercetta la chiamata esterna o interna diretta ad un altro interno.</p>
LCR	<p>Attiva o disattiva l'utilizzo del servizio LCR (instradamento delle chiamate a minor costo) sul proprio telefono XF-phone.</p> <ul style="list-style-type: none"> ☀ LED acceso: servizio attivato ○ LED spento: servizio disattivato
Linea esterna	<p>Impegna una determinata linea esterna o, nel caso di accesso base multinumero, di uno specifico numero telefonico; permette inoltre di monitorare, attraverso il LED, l'utilizzo della linea esterna selezionata.</p> <ul style="list-style-type: none"> ☀ LED acceso: linea impegnata ☀ LED lampeggiante: chiamata in arrivo o parcheggiata ☀☀ LED lampeggiante veloce: chiamata posta in attesa esclusiva per consultazione ○ LED spento: linea disponibile
Lista chiamate	<p>Il tasto permette l'accesso alla lista delle chiamate esterne effettuate ed a cui è stata ottenuta una risposta. L'elenco è relativo al SOLO telefono in uso e comprende fino a 1000 chiamate: per ciascuna di esse si ha l'indicazione del numero chiamato, dell'ora e della data e della linea esterna utilizzata o del codice commessa se definito.</p>
Memo vocale	<p>Consente di utilizzare la segreteria telefonica STI202 per registrare la conversazione in corso o un promemoria vocale.</p> <ul style="list-style-type: none"> ☀ LED lampeggiante: registrazione in corso ○ LED spento: nessuna registrazione
Messaggi STI	<p>Permette di accedere ai messaggi presenti nella segreteria telefonica STI202 del proprio telefono.</p> <ul style="list-style-type: none"> ☀ LED acceso: presenza di messaggi già ascoltati ○ LED spento: nessun messaggio in segreteria ☀ LED lampeggiante: presenza di nuovi messaggi in segreteria
Microfono muto	<p>Disabilita/riabilita il microfono del proprio telefono (funzione "mute").</p> <ul style="list-style-type: none"> ☀ LED acceso: servizio attivato ○ LED spento: servizio disattivato
Monitor Segreteria	<p>Quando la funzione è attiva, l'altoparlante vivavoce del telefono XF-phone si attiva automaticamente, consentendo l'ascolto del messaggio che il chiamante sta registrando.</p> <ul style="list-style-type: none"> ☀ LED acceso: servizio attivato ○ LED spento: servizio disattivato

FUNZIONE	DESCRIZIONE
Multifunzione	Attiva o disattiva un timer (già definito) più la funzione associata, il solo timer o la sola funzione. ☀ LED acceso: solo Timer attivo ✨ LED lampeggiante: Timer e relativa funzione attivi ○ LED spento: Timer disattivato
Non disturbare	Attiva/disattiva il rifiuto delle chiamate interne e/o esterne verso il telefono XF-phone. Quando è attivo, le chiamate entranti vengono respinte con il tono di occupato. ☀ LED acceso: servizio attivato ○ LED spento: servizio disattivato
Notifica esterna	Attiva o disattiva la funzione di notifica esterna ogni volta che un nuovo messaggio viene lasciato nella segreteria telefonica STI202. ☀ LED acceso: servizio attivato ○ LED spento: servizio disattivato
Numero uscente	Permette di selezionare, tra quelli disponibili, il numero di telefono con il quale effettuare una chiamata uscente.
Occupato su occupato	Imposta il servizio "Occupato su occupato" per uno o più numeri telefonici esterni, che respinge con il tono di occupato una seconda chiamata entrante se uno dei telefoni nel gruppo di risposta è già impegnato in conversazione. ☀ LED acceso: servizio attivato ○ LED spento: servizio disattivato
Prefisso gestore	Permette di utilizzare uno dei gestori telefonici definiti con il programma TK-Suite Set; l'utilizzo del gestore avviene indipendentemente dai criteri di instradamento LCR impostati.
Prenotazione	Consente di prenotare la chiamata su un interno oppure una linea esterna momentaneamente occupata.
Profilo STI Att/Dis	Consente di attivare o disattivare il profilo della segreteria telefonica STI202. ☀ LED acceso: profilo attivato ○ LED spento: profilo disattivato
Pulisci (camera)	Il tasto permette di modificare lo "stato" della camera in "Pulita".
Redirezione	Dirotta una chiamata entrante verso un altro numero interno o esterno, senza dover rispondere alla stessa (la disponibilità del servizio è subordinata alla sua attivazione da parte dell'operatore telefonico).
Registra Message Box	Assegnato ai tasti funzione privi di segreteria telefonica consente loro di registrare un messaggio vocale nella segreteria STI202, funzionante come "Message Box", di altri XF-phone.
Relè	Consente di pilotare un relè della scheda servizi XFE503. ☀ LED acceso: relè attivato ○ LED spento: relè disattivato
Rifiuto chiamata	Permette di rifiutare con il tono di occupato una chiamata diretta al proprio telefono.
Rinvio su non risposta	Consente di attivare o disattivare il rinvio impostato nel sistema per uno o per tutti i numeri di telefono. ☀ LED acceso: servizio attivato ○ LED spento: servizio disattivato

FUNZIONE	DESCRIZIONE
Riproduci Message Box	<p>Consente di ascoltare il messaggi vocali registrati nella segreteria telefonica STI202 quando funziona come "Message Box".</p> <ul style="list-style-type: none"> ☀ LED acceso: il messaggio è stato ascoltato ma non cancellato dalla STI202 ○ LED spento: non ci sono messaggi vocali registrati nella STI202 ⚡ LED lampeggiante: è possibile ascoltare il messaggio registrato nella STI202
Sensore	<p>Permette di attivare o disattivare un sensore della scheda servizi XFE503.</p> <ul style="list-style-type: none"> ☀ LED acceso: sensore attivato ○ LED spento: sensore disattivato
Servizio notte	<p>Attiva o disattiva il servizio notte su una o tutte le linee telefoniche esterne.</p> <ul style="list-style-type: none"> ☀ LED acceso: servizio attivato ○ LED spento: servizio disattivato
Suoneria	<p>Attiva o disattiva la suoneria del proprio telefono.</p> <ul style="list-style-type: none"> ☀ LED acceso: suoneria disattivata ○ LED spento: suoneria attivata
Sveglia	<p>Attiva o disattiva una sveglia precedentemente definita.</p> <ul style="list-style-type: none"> ☀ LED acceso: suoneria attivata ○ LED spento: suoneria disattivata
Toni DTMF	<p>Invia una sequenza predefinita di toni DTMF verso un interno o un utente esterno; utilizzare la procedura "☞ + tasto funzione" per impostare la sequenza di toni.</p>
Trasferisci	<p>Con una chiamata attiva ed una in attesa, pone in comunicazione i due interlocutori tra loro liberando il telefono.</p>
Volume diffusione	<p>Permette di impostare il volume di riproduzione del "ring" di chiamata sull'uscita audio della scheda servizi XFE503.</p>
Volume diffusione MoH	<p>Permette di impostare il volume della musica su attesa sull'uscita altoparlante della scheda servizi XFE503.</p>
Volume vivavoce	<p>Permette di impostare il volume dell'altoparlante vivavoce.</p>

USO DEL TELEFONO XF-PHONE T1242

SIMBOLI UTILIZZATI NEL MANUALE



Premere il **Soft Key** associato alla corrispondente funzione richiesta; se la funzione non è indicata sul display, utilizzare i **Tasti Freccia** fino a che non risulta associata ad un **Soft Key** (per maggiori informazioni vedere "Utilizzo dei Soft Key" a pag. 11).



Sganciare la cornetta del proprio telefono, o premere il tasto vivavoce.



Agganciare la cornetta del proprio telefono, oppure chiudere la conversazione con il tasto "vivavoce".



Nell'altoparlante della cornetta o del vivavoce viene riprodotto un tono.



Si sta conducendo una conversazione sul proprio telefono.



Effettuare una selezione con la tastiera numerica del proprio telefono come indicato nel commento.



Il proprio telefono sta squillando (c'è una chiamata in arrivo).



Uso di un **tasto funzione** programmato con la funzione indicata nel testo.

USO DEL TASTO "VIVAVOCE"

Passare dalla comunicazione in cornetta a quella in "vivavoce"

E' possibile passare, in qualunque momento, dall'uso della cornetta al vivavoce:



È in corso una conversazione con la cornetta telefonica



Premere e **mantenere premuto** il tasto "vivavoce", e agganciare



Rilasciare il tasto "vivavoce" e conversare



Premere ancora il tasto "vivavoce" per terminare la comunicazione

RISPONDERE AD UNA CHIAMATA

Rispondere ad una chiamata



Il vostro telefono sta squillando

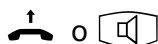

Sollevare il microtelefono o premere il tasto "vivavoce"



Condurre la conversazione

Intercettare una chiamata diretta ad un altro interno

E' possibile rispondere a qualsiasi chiamata, interna o esterna, diretta ad un altro derivato dell'impianto, quando l'utente dell'apparecchio è assente o non può rispondere.



Squilla il telefono dell'interno nn





Premere il tasto funzione "**Intercettazione**"



Digitare il numero dell'interno nn



Condurre la conversazione

Nota: è possibile programmare il tasto funzione "Intercettazione" per intercettare uno specifico interno: in questo caso, la pressione del tasto effettua direttamente l'intercettazione sull'interno specificato senza richiederne la digitazione. L'impostazione dell'interno da intercettare può essere fatta al momento della programmazione del tasto oppure in seguito con la sequenza  .

EFFETTUARE UNA CHIAMATA

Effettuare una chiamata interna

Con "Accesso diretto alla linea esterna" disattivato

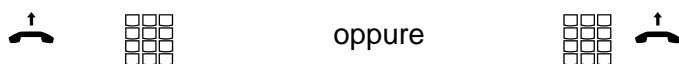

Sollevarre il microtelefono e comporre il numero, o viceversa

Con "Accesso diretto alla linea esterna" attivato

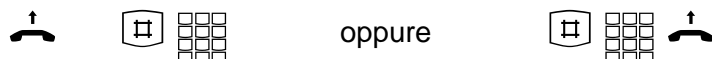

Sollevarre il microtelefono e comporre il numero, preceduto da #, o viceversa

Effettuare una chiamata esterna

Con "Accesso diretto alla linea esterna" disattivato

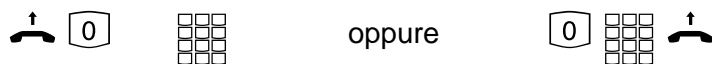

Sollevarre il microtelefono e comporre il numero preceduto da 0, o viceversa

Con "Accesso diretto alla linea esterna" attivato

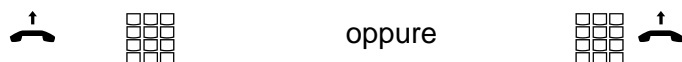

Sollevarre il microtelefono e comporre il numero, o viceversa

Utilizzare una specifica linea in uscita

Normalmente ogni interno accede alle linee esterne per le quali è abilitato in base alle preferenze impostate e alla disponibilità delle linee uscenti; è tuttavia possibile impegnare una specifica linea in uscita mediante il tasto funzione "**Linea esterna**".



Sollevarre il microtelefono e premere il tasto funzione "**Linea Esterna**" associato alla linea voluta, o viceversa

Chiamata interfono

È possibile effettuare una chiamata "tipo interfono" ad uno o più utenti che possiedano un telefono di sistema XF-phone. Sui telefoni destinatari della chiamata, se non già in conversazione, l'altoparlante del vivavoce si attiverà per trasmettere il vostro messaggio; gli interlocutori saranno liberi di rispondervi sollevando il microtelefono.

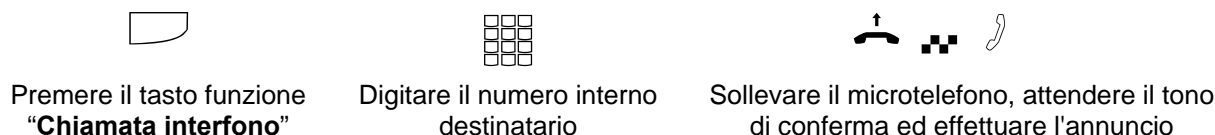

Premere il tasto funzione "**Chiamata interfono**"

Digitare il numero interno destinatario

Sollevarre il microtelefono, attendere il tono di conferma ed effettuare l'annuncio

SOSPENDERE, PARCHEGGIARE E RIPRENDERE LA CHIAMATA CORRENTE

Sospendere e riprendere una conversazione

E' possibile sospendere temporaneamente una chiamata esterna o interna; le chiamate sospese possono essere riprese solo dal proprio telefono.



Chiamata esterna
o interna in corso



Premere il tasto funzione
"Consultazione"



La chiamata è
sospesa



Ripremere il tasto funz.
"Consultazione" per
riprendere la conversazione

Parcheggiare nel centralino la chiamata corrente

E' possibile parcheggiare temporaneamente una chiamata nel centralino; il parcheggio libera il proprio telefono e le chiamate parcheggiate possono essere riprese da un qualunque telefono interno del sistema.

Attenzione! Nel caso in cui sia stata attivata la funzione di "Parcheggio ad indice", è necessario inserire un indice di due cifre dopo la pressione del tasto OK: questo indice consente a qualunque interno del sistema di recuperare con precisione una chiamata parcheggiata anche in presenza di più parcheggi contemporanei.



Chiamata esterna
in corso



Premere il tasto OK e, se richiesto, inserire un
numero d'indice per la chiamata (da **00** a **99**)



Riagganciare il
ricevitore

Riprendere una chiamata parcheggiata



Sollevare il
microtelefono



Premere il tasto OK e, se richiesto, inserire il numero
d'indice usato per il parcheggio (da **00** a **99**)



Proseguire la
conversazione

Nota: le comunicazioni non riprese entro 4 minuti circa, vengono ritornate all'apparecchio che le ha poste in parcheggio; trascorsi 60 secondi senza che vi sia risposta, la chiamata viene interrotta.

TRASFERIRE AD ALTRI LA CHIAMATA CORRENTE

Trasferire la chiamata corrente ad un altro interno

E' possibile trasferire una chiamata in corso ad un altro interno del centralino, liberando il proprio telefono:



Nota: per trasferire la chiamata ad un interno è anche possibile utilizzare il tasto funzione **"chiamata interna"** programmato con il numero dell'interno cui si vuole trasferire la chiamata: alla pressione del tasto funzione la chiamata corrente viene posta automaticamente in attesa e viene effettuata una chiamata verso l'interno programmato.

Trasferire la chiamata corrente ad un numero esterno

E' possibile trasferire una chiamata in corso anche ad un interlocutore esterno, liberando il proprio telefono.

Attenzione! Questa operazione richiede un canale ISDN libero per instaurare la chiamata verso il destinatario esterno; questo canale rimarrà impegnato anche dopo che la trasferta è stata eseguita, fino a che la conversazione trasferita non viene terminata da uno degli interlocutori.

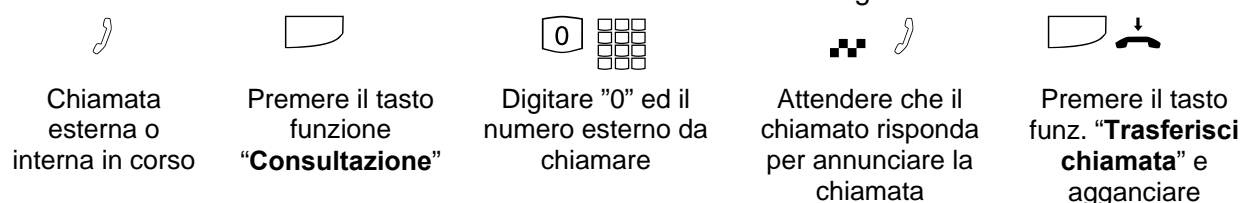

Trasferire una seconda chiamata entrante senza rispondere

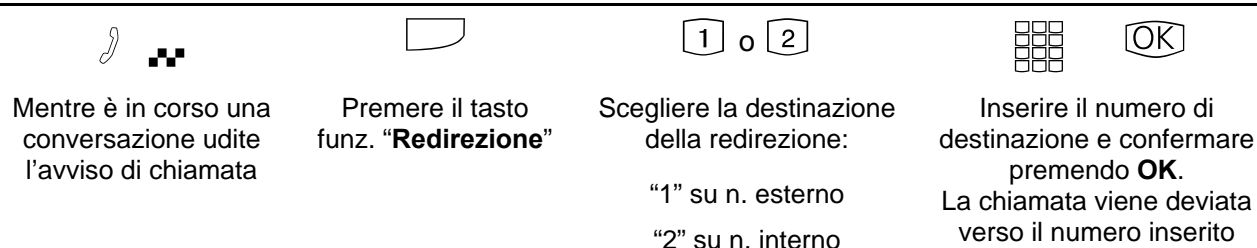

Nota: il servizio di redirezione della chiamata verso un numero esterno è subordinato alla fornitura della prestazione di "trasferimento di chiamata all'arrivo della chiamata" da parte del gestore telefonico.

GESTIRE DUE CHIAMATE CONTEMPORANEE

Durante una conversazione è possibile effettuare o rispondere ad una nuova chiamata, ponendo in attesa la comunicazione in corso.

Una seconda chiamata diretta al vostro telefono è segnalata sul display da una sequenza di doppi toni nel ricevitore, quando è in arrivo dall'esterno, oppure da un unico tono nel ricevitore, quando proviene da un altro interno del sistema. Se però è attivata la funzione "Blocco avviso di chiamata", la seconda chiamata viene rifiutata con il tono di occupato e nessun segnale di avviso è generato.

Rispondere alla seconda chiamata ponendo in attesa quella corrente



Mentre è in corso una conversazione, udite l'avviso di chiamata



Premere il tasto funz. **"Conv. Alternata"**



Condurre la nuova conversazione

Rispondere alla chiamata chiudendo quella corrente



Mentre è in corso una conversazione, udite l'avviso di chiamata

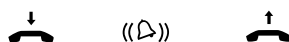

Agganciare il ricevitore per chiudere la chiamata corrente e rispondere alla nuova chiamata



Condurre la nuova conversazione

Rifiutare la seconda chiamata in attesa di risposta



Mentre è in corso una conversazione, udite l'avviso di chiamata



Premere il Soft Key **"Rifiuta"** per rifiutare la chiamata

Nota: il chiamante verrà disconnesso con il segnale di occupato, oppure sentirà ancora il segnale di libero se sono previsti anche altri interni come destinatari di quella chiamata; il servizio non è operativo sulle chiamate interne.

Dirottare la seconda chiamata entrante su un altro numero senza rispondere



Mentre è in corso una conversazione, udite l'avviso di chiamata



Premere il tasto funz. **"Redirezione"**



Inserire il numero di destinazione e confermare premendo **OK**.
La chiamata viene deviata verso tale numero

Nota: il servizio di redirezione della chiamata verso un numero esterno è subordinato alla fornitura della prestazione di "trasferimento di chiamata all'arrivo della chiamata" da parte del gestore telefonico.

Effettuare una seconda chiamata ponendo in attesa quella corrente



E' in corso una conversazione



Tasto funzione **"Consultazione"**



Comporre il numero interno o urbano da chiamare



Condurre la nuova conversazione

Nota: se la seconda chiamata è esterna, verrà utilizzato un nuovo canale ISDN.

Effettuare una seconda chiamata esterna occupando un solo canale ISDN

Nel caso si sia già in conversazione esterna su un accesso base di tipo Punto-Multipunto, è possibile mettere in attesa la chiamata corrente ed effettuare una seconda chiamata esterna utilizzando il medesimo canale ISDN.

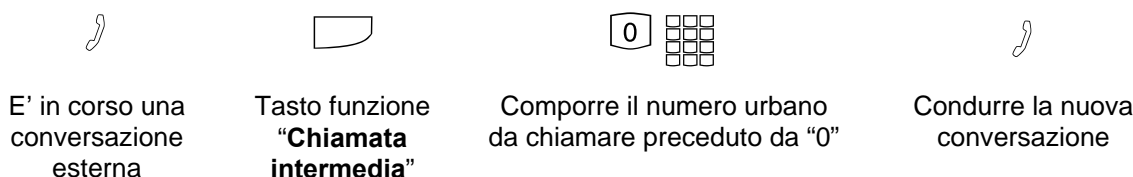

Alternare la chiamata in corso a quella in attesa

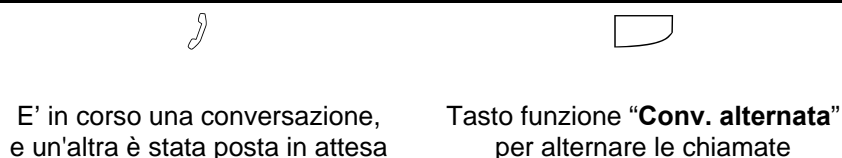

Effettuare una conferenza a tre con la chiamata in attesa e quella corrente



Nota: se la seconda chiamata è stata fatta occupando un solo canale ISDN, anche la conferenza a 3 occuperà un unico canale ISDN.

Tornare dalla conferenza alla conversazione alternata



Nota: premendo il tasto *"Conv. alternata"* resterà attiva la prima comunicazione instaurata, e verrà posta in attesa la seconda.

Flash su urbana

E' possibile inviare il segnale di flash su linea urbana analogica quando il Sistema XF è collegato come derivato (satellite) di una centrale madre.

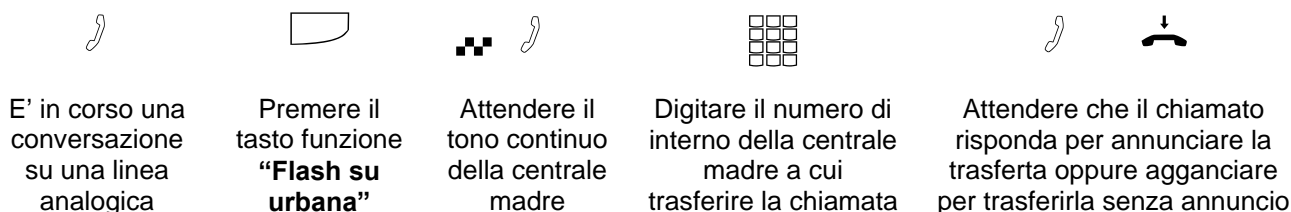







Nota: la programmazione di fabbrica prevede che il tempo di flash sia pari a **100ms**. Per variare la durata del flash digitare, da un interno del Sistema XF, la seguente stringa: ***705 *7821 n *700**, dove **n (1÷6)** è la durata del flash (1=100ms...6=600ms).

DEVIARE ED ACQUISIRE LE CHIAMATE

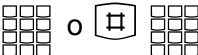

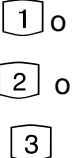
Impostare la deviazione delle chiamate verso un altro numero

Questo servizio permette di deviare le chiamate, dirette a un qualsiasi apparecchio del sistema, verso un altro derivato interno o verso una destinazione esterna, scegliendo tra le seguenti modalità di deviazione: permanente, su occupato o, dopo alcuni secondi (il valore è impostabile attraverso TK-Suite Set), per mancata risposta.

						
Premere il tasto SET seguito dal tasto funz. "Deviazione VERSO"	Inserire l'interno da deviare	Soft Key "OK"	Inserire il numero di destinazione esterno, oppure il numero interno preceduto dal carattere "#"	Soft Key "Avanti"	"1" perman. "2" non risposta "3" su occup.	Soft Key "ON" per attivare

Impostare la deviazione chiamate da un altro interno al proprio



Un utente può dirottare le chiamate dirette ad altri derivati verso il proprio interno, indipendentemente se trattasi di chiamate interne o esterne.

		
Premere il tasto SET seguito dal tasto funzione "Deviazione DA"	Digitare il numero dell'interno da deviare sul proprio	Premere il Soft Key "ON"

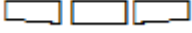
Attivare o disattivare la deviazione di chiamata

	
Premere il tasto funzione "Deviazione VERSO"	Premere il Soft Key "ON" oppure "OFF" : se la deviazione era disattivata viene attivata e viceversa

Attivare o disattivare una generica deviazione di chiamata interna al Sistema XF

		
Premere il tasto funzione "Deviazione VERSO" ("non specificato") o "Deviazione DA"	Scorrere con le frecce per selezionare la deviazione desiderata	Premere il Soft Key "ON" oppure "OFF" : se la deviazione era disattivata viene attivata e viceversa

RIPETERE UNA CHIAMATA E VERIFICARE LE CHIAMATE PERSE

Ripetizione ultime chiamate

Gli ultimi 5 numeri esterni selezionati rimangono memorizzati nella *lista chiamate eseguite* e sono disponibili per la ripetizione con differenti modalità.

Ripetizione dell'ultimo numero



Sollevare il ricevitore e premere il tasto ripetizione

Automaticamente viene selezionato l'ultimo numero presente in elenco

Ripetizione di uno degli ultimi 5 numeri selezionati

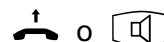

Senza sollevare il ricevitore, premere il tasto ripetizione

Usando i **Tasti Freccia**, scegliere uno tra gli ultimi 5 numeri selezionati

Sollevare il ricevitore o premere il tasto vivavoce per avviare la selezione del numero scelto

Nota: prima di inviare la chiamata è possibile modificare parzialmente il numero visualizzato, servendosi dei tasti numerici (per aggiungere cifre) e del tasto **"Clear"** (per cancellarle e poterle poi sostituire).

Ripetizione automatica di un numero esterno

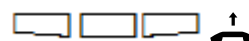

Senza sollevare il ricevitore, premere il tasto ripetizione

Usando i **Tasti Freccia**, scegliere uno tra gli ultimi 5 numeri selezionati

Premere il **Soft Key "Richiama"** e sollevare il ricevitore. Viene eseguito il primo dei 10 tentativi

Nota: se il chiamato è ancora occupato o non risponde, il tentativo successivo di richiamata automatica viene ripetuto dopo 60 secondi; qualsiasi altra manovra eseguita nel frattempo sul telefono causa l'interruzione del servizio di ripetizione automatica.

Lista chiamate perse

Richiamare un numero della lista "chiamate perse"

La lista delle chiamate perse registra i numeri di telefono *chiamanti* delle ultime 10 chiamate cui non abbiamo dato risposta. È possibile effettuare delle chiamate a questi numeri senza doverli ridigitare:



Il tasto chiamate perse lampeggia; premere il tasto

Selezionare il numero desiderato

Sollevare il ricevitore per avviare la selezione automatica del numero scelto

Nota: se nel telefono è installato il modulo segreteria telefonica **STI202** e ci sono messaggi in segreteria, selezionare la voce "Chiamate perse" dopo aver premuto il tasto .

USARE LA RUBRICA TELEFONICA DI SISTEMA

Il Sistema XF è dotato di una *rubrica pubblica* di sistema per le selezioni abbreviate, avente una capacità di 1000 numeri e nomi; i numeri inseriti nella rubrica pubblica sono accessibili a tutti gli utenti interni al sistema stesso.

A ciascun contatto inserito nella rubrica è possibile associare fino a 10 numeri telefonici, scegliendo la tipologia di numero per ciascun inserimento (ufficio, privato, rete fissa, cellulare, VoIP o fax).

Con il telefono **XF-phone T1242** è possibile richiamare un numero in rubrica mediante un tasto funzione opportunamente programmato, mediante la selezione abbreviata della posizione in rubrica (numero breve) oppure effettuando una ricerca numerica o alfabetica nella rubrica stessa.

Ricerca numerica di un numero in rubrica

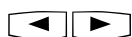

Senza sollevare il microtelefono, premere il tasto rubrica

Premere il *Soft Key* **“Ricerca”** e selezionare la *“ricerca per indice”* con i *Tasti Freccia*

Digitare l'indice del numero (da **000** a **999**)

Premere il *Soft Key* **“OK”**

Sollevare il microtelefono per avviare automaticamente la selezione

Nota: una nuova ricerca in rubrica inizia sempre nell'ultima modalità (numerica, alfabetica o vanity) selezionata.

Ricerca alfabetica di un numero in rubrica



Senza sollevare il microtelefono, premere il tasto rubrica

Premere il *Soft Key* **“Ricerca”** e selezionare la *“ricerca alfabetica”* (A...Z) con i *Tasti Freccia*

Digitare le prime 3 lettere del nome

Premere il *Soft Key* **“OK”**; se al contatto sono associati più numeri, utilizzare i *Tasti Freccia* per ricercare quello desiderato

Sollevare il microtelefono per avviare automaticamente la selezione

Nota: una nuova ricerca in rubrica inizia sempre nell'ultima modalità (numerica, alfabetica o vanity) selezionata.

Ricerca *vanity* di un numero in rubrica

La ricerca *vanity* è una versione evoluta della ricerca alfabetica, che consente di individuare un nome nella rubrica digitando un singolo tasto per ogni lettera.

Per richiamare un numero in rubrica con la selezione *vanity*, è sufficiente comporre il nome che appare nella rubrica stessa premendo, per ogni lettera, il tasto numerico cui la stessa lettera è associata. Ad esempio, per comporre il nome "ROSSI" va digitata la sequenza **76774**, poiché le lettere "R" ed "S" sono associate al tasto **7**, mentre la lettera "O" è associata al tasto 6 e la lettera "I" al tasto 4.

Il numero di lettere da digitare dipende dai nomi inseriti nella rubrica: il sistema propone man mano il primo identificativo che risponde alla selezione immessa; il nome cercato apparirà dunque non appena la digitazione sarà sufficiente ad individuarlo senza ambiguità nella rubrica.

Per utilizzare la ricerca *vanity*:

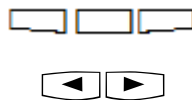

Senza sollevare il microtelefono, premere il tasto rubrica

Premere il *Soft Key* **"Ricerca"** e scegliere la *"selezione vanity"* con i *Tasti Freccia*

Digitare il codice vanity desiderato

Premere il *Soft Key* **"OK"**; se al contatto sono associati più numeri, utilizzare i *Tasti Freccia* per ricercare quello desiderato

Sollevare il microtelefono per avviare automaticamente la selezione

Nota: una nuova ricerca in rubrica inizia sempre nell'ultima modalità (numerica, alfabetica o *vanity*) selezionata.

Associare un numero della rubrica ad un tasto funzione "Contatto pubblico"

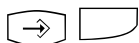

Premere il tasto SET seguito dal tasto funzione **"Contatto"**

Scegliere tramite i tasti freccia il contatto di tipo **"Pubblico"**

Confermare premendo il *Soft Key* **"OK"**

Cercare nella rubrica il nome o il numero desiderato e confermare premendo il *Soft Key* **"OK"**

Confermare l'inserimento premendo il *Soft Key* **"Conferma"**

Nota: la ricerca del numero in rubrica avviene secondo l'ultima modalità (numerica, alfabetica o *vanity*) selezionata.

Associare un numero di telefono ad un tasto funzione "Contatto privato"

E' possibile programmare dei tasti funzione del vostro telefono XF-phone con la funzione "Contatto privato"; ed associarvi dei numeri telefonici privati, ossia non accessibili da altri utenti.

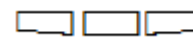
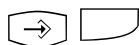

Premere il tasto SET seguito dal tasto funzione **"Contatto"**

Scegliere tramite i *Tasti Freccia* il contatto di tipo **"Privato"**; premere il *Soft Key* **"OK"** per confermare

Inserire il numero telefonico

Premere il *Soft Key* **"Conferma"**; scegliere tramite i *Tasti Freccia* il tipo di numero telefonico

Premere il *Soft Key* **"Conferma"**

Inserire il nome da associare al numero

Premere il *Soft Key* **"Conferma"**

Chiamare un numero associato ad un tasto "Contatto"



Sollevare la cornetta e premere il tasto funzione
"Contatto" desiderato

Chiamare un numero in rubrica mediante la selezione abbreviata

Se si conosce la posizione di un certo numero di telefono nella rubrica telefonica di sistema, è possibile chiamare questo numero senza effettuare la ricerca come sopra illustrato, ma digitando un codice di impegno seguito dall'indice del numero nella guida:



Sollevare la
cornetta

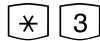

Digitare il codice del servizio
per la selezione abbreviata



Digitare l'indice
del numero
voluti (da **000** a
999)







Attendere il
completamento della
selezione

UTILIZZARE CITOFONO, RELÈ ED ALTOPARLANTI

Se è stato previsto il collegamento con l'impianto citofonico, tutti i telefoni del centralino hanno la possibilità di stabilire una comunicazione con il posto esterno e di attivare il comando apriporta.

La chiamata dal posto esterno attiva la suoneria dei telefoni prestabiliti con una sequenza di tre squilli, di durata complessiva pari a 5 secondi, trascorsi i quali gli apparecchi si predispongono automaticamente alla risposta per ulteriori 25 secondi (valore di default modificabile attraverso il programma TK-Suite Set). Durante questa fase, ogni successiva azione sul pulsante del posto esterno riavvia il ciclo di chiamata dall'inizio.





Rispondere ad una chiamata citofonica ed azionare il comando apriporta

			
E' in arrivo una chiamata citofonica	Sollevare il microtelefono per rispondere alla chiamata	premere il tasto funzione "Citofono/Apriporta" per azionare l'apriporta	Riagganciare per terminare il collegamento

Intercettare una chiamata citofonica





	 	
E' in arrivo una chiamata citofonica per un altro interno	Sollevare il microtelefono, premere il tasto funzione "Citofono/Apriporta" ed inserire il numero interno della porta	Condurre la conversazione

Chiamare il posto citofonico

  	 
Sollevare il microtelefono, premere il tasto funzione "Citofono/Apriporta" ed inserire il numero della porta	Condurre la conversazione e premere nuovamente il tasto funzione "Citofono/Apriporta" per azionare il comando apriporta





Azionare un relè

Tramite comandi ausiliari, opportunamente predisposti, qualsiasi telefono è in grado di pilotare dispositivi esterni utilizzando i relè disponibili nel Sistema XF.

 	 
Sollevare il microtelefono e premere il tasto funzione "Relè"	Se il relè era disattivato viene attivato, e viceversa; in alternativa (in base alla programmazione) il relè chiude per 3 secondi

Annuncio cercapersone su altoparlante esterno

Se è stato previsto il collegamento con un sistema di diffusione sonora, è possibile inviare un annuncio attraverso gli altoparlanti esterni, adoperando il telefono.

 	 
Sollevare il microtelefono e premere il tasto funzione "Annuncio"	Effettuare l'annuncio e riagganciare

NOTE

INFORMAZIONE AGLI UTENTI

ai sensi dell'art. 13 del decreto legislativo 25 luglio 2005, n. 15 "Attuazione delle Direttive 2002/95/CE, 2002/96/CE e 2003/108/CE, relative alla riduzione dell'uso di sostanze pericolose nelle apparecchiature elettriche ed elettroniche, nonché allo smaltimento dei rifiuti"



Il simbolo del cassonetto barrato riportato sull'apparecchio indica che il prodotto, alla fine della propria vita utile, deve essere raccolto separatamente dagli altri rifiuti.

L'utente dovrà, pertanto, conferire l'apparecchio giunto a fine vita agli idonei centri di raccolta differenziata dei rifiuti elettronici ed elettrotecnici, oppure riconsegnarlo al rivenditore al momento dell'acquisto di un nuovo apparecchio di tipo equivalente, in ragione di uno a uno.

L'adeguata raccolta differenziata per l'avvio successivo dell'apparecchio dismesso al riciclaggio, al trattamento e allo smaltimento ambientalmente compatibile, contribuisce ad evitare possibili effetti negativi sull'ambiente e sulla salute e favorisce il riciclo dei materiali di cui è composto l'apparecchio.

Lo smaltimento abusivo del prodotto da parte dell'utente comporta l'applicazione delle sanzioni amministrative di cui al dlgs. n. 22/1997 (articolo 50 e seguenti del dlgs. n. 22/1997).

AZIENDA CON
SISTEMA QUALITÀ
CERTIFICATO
ISO 9001:2008

Certificato DNV Italia
CERT-00403-95-AQ-MIL-SINCERT

 **fitre**
DAL 1943



FITRE S.p.A. - elettronica telecomunicazioni

20142 Milano • Italia • via Valsolda, 15
telefono: 02.8959.01 • telefax: 02.8959.0400
e-mail: info@fitre.it • internet <http://www.fitre.it>
Filiali a Roma e Venezia-Mestre