

Panasonic

Sistema ibrido avanzato

Guida introduttiva



KX-TES824

Modello KX-TEM824



Grazie per aver acquistato un Sistema ibrido avanzato di Panasonic.

Il presente manuale mostra la procedura di installazione e programmazione del prodotto per l'utilizzo delle funzionalità di base. Per informazioni dettagliate, fare riferimento al Manuale di installazione.

KX-TES824/KX-TEM824: Versione 2.0

Componenti del sistema

Tabella dei componenti di sistema

	Modello	Descrizione
Unità principale	KX-TE824	Sistema ibrido avanzato: da 3 a 8 linee esterne (L.U.), da 8 a 24 interni
	KX-TEM824	Sistema ibrido avanzato: da 6 a 8 linee esterne (L.U.), da 16 a 24 interni
Schede di servizio opzionali	KX-TE82460	Scheda citofono a 2 porte
	KX-TE82461	Scheda citofono a 4 porte
	KX-TE82474	Scheda di interno a 8 porte TAS
	KX-TE82480	Scheda 2 linee esterne analogiche (PSTN) e 8 porte TAS
	KX-TE82483	Scheda 3 linee esterne analogiche (PSTN) e 8 porte ibride
	KX-TE82491	Scheda di espansione messaggi per OGM DISA/UCD
	KX-TE82492	Scheda messaggi vocali a 2 canali
KX-TE82493	Scheda CALLER ID a 3 porte	
Apparecchiatura proprietaria	KX-T30865	Citofono
	KX-A227	Cavo batteria di riserva

Avviso

Alcuni modelli potrebbero non essere disponibili in alcuni paesi/aree.

Possibilità di espansione per linee esterne (L.U.) e interni

	KX-TE82483 Linea esterna (L.U.): 3 Interno: 8	KX-TE82480 Linea esterna (L.U.): 2 Interno: 8	KX-TE82474 Linea esterna (L.U.): 0 Interno: 8	Sistema espanso
KX-TE824 Linea esterna (L.U.): 3 Interno: 8	– –	– –	0 8	3 16
	– –	2 8	– –	5 16
	3 8	– –	– –	6 16
	3 8	– –	0 8	6 24
	3 8	2 8	– –	8 24
KX-TEM824 Linea esterna (L.U.): 6 Interno: 16	– –	– –	0 8	6 24
	– –	2 8	– –	8 24

Avviso importante

Prima di collegare questo prodotto, verificare che l'ambiente operativo in uso sia supportato.

Non possono essere garantite prestazioni soddisfacenti per le seguenti capacità:

- interoperabilità e compatibilità con tutte le periferiche e i sistemi collegati a questo prodotto
- funzionamento corretto e compatibilità con i servizi forniti dalle compagnie di telecomunicazioni sulle reti collegate

Istruzioni importanti

Al fine di ridurre il rischio di incendi, scosse elettriche o lesioni alle persone, durante l'utilizzo dell'apparecchiatura telefonica è necessario adottare sempre determinate misure di sicurezza quali:

- 1.** Leggere attentamente le istruzioni.
- 2.** Seguire tutti gli avvisi e le istruzioni sul prodotto.
- 3.** Scollegare il prodotto dalla presa a muro prima di pulirlo. Non utilizzare sostanze liquide o a vapore. Per la pulizia, utilizzare un panno umido.
- 4.** Non utilizzare l'apparecchio in prossimità di fonti d'acqua, ad esempio in prossimità di vasche da bagno, catini, lavandini o vasche per il bucato. Evitare inoltre di installare l'apparecchio in una cantina umida o in prossimità di una piscina.
- 5.** Non collocare l'apparecchio su superfici non stabili in quanto potrebbe cadere, riportando seri danni all'interno.
- 6.** Gli slot e le aperture nella parte frontale, posteriore e inferiore della centralina sono utili per la ventilazione, in modo da evitare il surriscaldamento dell'unità: queste aperture non devono essere ostruite o coperte. Queste aperture non devono essere mai ostruite collocando l'apparecchio sul letto, su un divano, su una coperta o su superfici simili. Non collocare mai l'apparecchio nei pressi di un radiatore o di un'altra fonte di calore. L'apparecchio non deve essere collocato in ambienti sigillati, a meno che non sia fornita una ventilazione appropriata. L'apparecchio non deve essere collocato in un ambiente sigillato, a meno che non sia fornita una ventilazione appropriata.
- 7.** Il prodotto deve essere collegato al tipo di unità di alimentazione indicata sull'etichetta del prodotto. Se non si è certi del tipo di alimentatore, contattare il rivenditore o l'azienda locale di erogazione di elettricità.
- 8.** Per sicurezza questa unità è dotata di una spina di messa a terra. Se non si dispone di una presa di messa a terra, installarne una. Non ignorare la funzione di sicurezza manomettendo la presa.
- 9.** Fare in modo che nessun oggetto schiacci il cavo di alimentazione. Non collocare l'apparecchio in posti dove il cavo di alimentazione possa venire calpestato e spezzato.
- 10.** Per ridurre il rischio di incendio o scosse elettriche, non sovraccaricare le prese a muro e i cavi di interno.
- 11.** Non inserire oggetti di alcun tipo nell'apparecchio attraverso gli slot e le aperture, in quanto potrebbero toccare punti di tensione o causare corto circuiti con conseguenti incendi o scosse elettriche. Non versare alcun tipo di liquido sull'apparecchio.
- 12.** Per ridurre il rischio di scosse elettriche, non procedere allo smontaggio dell'apparecchio. Solo il personale qualificato può effettuare la manutenzione o riparazione del prodotto. L'apertura o la rimozione dei coperchi potrebbe esporre l'operatore a tensioni pericolose o ad altri rischi. Inoltre un riassetto non corretto potrebbe provocare scosse elettriche.
- 13.** Scollegare l'apparecchio dalla presa a muro e fare riferimento a personale di servizio qualificato nelle circostanze seguenti:
 - a)** Quando il cavo di alimentazione o la presa sono danneggiati o consumati.
 - b)** Se è stato versato del liquido nell'apparecchio.
 - c)** Se il prodotto è stato esposto a pioggia o acqua.
 - d)** Se, seguendo le istruzioni, il prodotto non funziona normalmente. Regolare solo i controlli come spiegato nelle istruzioni di funzionamento. Una regolazione non corretta degli altri comandi potrebbe provocare danni e richiedere assistenza da parte di un tecnico qualificato per il ripristino del prodotto a un funzionamento normale.
 - e)** Se l'apparecchio è caduto o la centralina è stata danneggiata.

-
- f) Se le prestazioni del prodotto non sono più le stesse.
14. Evitare di utilizzare i telefoni collegati con cavi durante i temporali. Potrebbe esserci l'eventualità di una scossa elettrica causata da un fulmine.
 15. Non utilizzare un telefono nelle vicinanze di una perdita di gas per registrare la perdita.
 16. Tenere l'apparecchio lontano da dispositivi di riscaldamento e dalle unità che generano rumore elettrico come lampade fluorescenti, motori e televisori. Queste fonti di rumore possono interferire con le prestazioni del PBX.
 17. L'apparecchio deve essere tenuto pulito e privo di polvere, deve essere conservato in un ambiente privo di umidità, ad una temperatura non superiore ai 40 °C e in assenza di vibrazioni. Non esporre a luce solare diretta.
 18. Se si riscontrano problemi nell'esecuzione di chiamate a destinazioni esterne, seguire questa procedura per testare linee esterne (L.U.):
 1. Scollegare il PBX dalle linee esterne (L.U.).
 2. Collegare i telefoni analogici standard (TAS) sicuramente funzionanti alle linee esterne (L.U.).
 3. Effettuare una chiamata a un numero esterno utilizzando i TAS.Se una chiamata non viene effettuata correttamente, potrebbe esserci qualche problema con la linea esterna (L.U.) alla quale il TAS è collegato. Rivolgersi alla compagnia telefonica. Se tutti i TAS non funzionano correttamente, potrebbe esserci qualche problema con il PBX. Non ricollegare il PBX alle linee esterne (L.U.) fino alla risoluzione del problema da parte di un Centro di assistenza autorizzato Panasonic.
 19. Pulire l'unità utilizzando un panno morbido. Non pulire l'unità con detersivi abrasivi o con agenti chimici come la benzina o diluenti.

Informazioni sullo smaltimento per gli utenti di apparecchiature elettriche ed elettroniche di scarto (abitazione privata)

- Questo simbolo riportato sui prodotti e/o sulle documentazioni fornite in dotazione indica che le apparecchiature elettriche ed elettroniche non devono essere gettate tra i comuni rifiuti domestici. Per le operazioni appropriate di trattamento, recupero e riciclaggio depositare i prodotti presso appositi punti di raccolta, dove verranno ritirati gratuitamente. In alternativa, in alcuni paesi è possibile restituire i prodotti al proprio rivenditore su acquisto di un prodotto nuovo equivalente. Lo smaltimento corretto del prodotto contribuirà a salvaguardare le risorse preziose e a impedire qualsiasi effetto nocivo sulla salute dell'uomo e sull'ambiente che potrebbe insorgere da un trattamento inappropriato dei rifiuti. Per ulteriori informazioni sul punto di raccolta rifiuti più vicino, contattare l'autorità locale. Lo smaltimento scorretto di questi rifiuti potrebbe comportare l'applicazione di sanzioni in base alla normativa nazionale.

Per utenti del settore business dell'Unione europea

- Per ulteriori informazioni in caso si desideri gettare un'apparecchiatura elettrica o elettronica, contattare il proprio rivenditore o fornitore.

Informazioni sullo smaltimento in altri paesi non appartenenti all'Unione europea

- Questo simbolo è valido unicamente nei paesi membri dell'Unione europea. Se si desidera gettare questo prodotto, contattare le autorità locali o il proprio rivenditore e chiedere informazioni sulle corrette procedure di smaltimento.

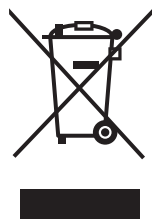

Solo per utenti in Finlandia, Norvegia e Svezia

- Questa unità può essere installata solo in un'area ad accesso limitato e deve essere applicato un collegamento equipotenziale. Per informazioni sul collegamento a terra, consultare "2.7 Collegamento della messa a terra del telaio".

Solo per gli utenti in Nuova Zelanda

- La presente apparecchiatura non dovrà essere utilizzata per effettuare chiamate automatiche al servizio di emergenza '111' di Telecom.
- La concessione di un Telepermit per ogni apparecchio terminale indica solo l'accettazione da parte di Telecom che il terminale rispetta le condizioni minime per la connessione alla propria rete. Ciò non indica alcuna approvazione del prodotto da parte di Telecom, nè tantomeno fornisce alcun tipo di garanzia. Soprattutto, non fornisce alcuna assicurazione che ogni apparecchio funzionerà correttamente con altri apparecchi dotati di Telepermit di altre marche o modelli, nè tantomeno implica che un prodotto è compatibile con i servizi di rete di Telecom.
- La presente apparecchiatura non è capace, in tutte le condizioni operative, di funzionare correttamente a velocità maggiori di quelle per cui è stata progettata. Telecom non ammetterà alcuna responsabilità nel caso tali difficoltà dovessero presentarsi in simili circostanze.
- Alcuni parametri necessari per la compatibilità con i requisiti di Telepermit di Telecom dipendono dall'apparecchiatura (PBX) associata con il presente modem. Per garantire il funzionamento nei limiti di compatibilità con le specifiche di Telecom, l'apparecchiatura PBX associata sarà impostata per garantire la risposta alle chiamate del modem in un intervallo compreso tra 3 e 30 secondi a partire dalla ricezione dello squillo.
- **AVVISO IMPORTANTE**
In condizioni di interruzione di alimentazione, è possibile che i telefoni collegati non funzionino. Accertarsi che sia disponibile un telefono separato, non dipendente dall'alimentazione locale, per l'utilizzo in caso di emergenza.
- **VALIDO SOLO PER CLIENTI TELECOM CHE HANNO ACCESSO AUTOMATICO AD ALTRI GESTORI PER CHIAMATE INTERURBANE**
Quando si richiama un numero dall'elenco Caller ID, tutti i numeri con prefisso "0 + PREFISSO" verranno automaticamente inoltrati al proprio Gestore di chiamate interurbane. Ciò include numeri nell'area locale. Lo zero + prefisso deve essere rimosso quando si richiamano numeri locali oppure verificare con il gestore locale l'assenza di addebiti.
- Tutte le persone che utilizzano questo dispositivo per la registrazione di conversazioni telefoniche saranno soggette alla legge vigente della Nuova Zelanda. Secondo la normativa, almeno un interlocutore della conversazione dovrà essere consapevole della registrazione in atto. Inoltre, è necessaria la conformità con i principi riportati nel Privacy Act 1993 rispetto alla natura delle informazioni personali raccolte, allo scopo della raccolta, all'uso delle informazioni e alla diffusione delle informazioni a terzi.

Solo per gli utenti in Australia

- A causa di un collegamento interno tra PE e TRC, non è fornito alcun terminale TRC esterno.

Solo per gli utenti in Taiwan

- Le batterie a litio possono essere trovate nei pannelli del circuito della scheda principale e le schede opzionali del PBX.

Note

- In caso di smaltimento dei prodotti citati sopra, accertarsi di rimuovere tutte le batterie. Attenersi alle leggi, le normative e le direttive vigenti nel proprio paese/area geografica, relative allo smaltimento delle batterie.
- Per la sostituzione delle batterie, utilizzare solo lo stesso tipo di batteria o un tipo equivalente consigliato dal produttore della batteria stessa.

Avviso

Per informazioni relative alla rimozione o la sostituzione delle batterie nel pannello del circuito, consultare il rivenditore.



廢電池請回收

AVVERTENZA

- **L'INSTALLAZIONE E LA RIPARAZIONE DELL'APPARECCHIO DEVONO ESSERE EFFETTUATI UNICAMENTE DA TECNICI QUALIFICATI.**
- **SE IL DANNEGGIAMENTO PROVOCA L'ESPOSIZIONE DI QUALCHE PARTE INTERNA, SCOLLEGARE IMMEDIATAMENTE IL CAVO DI ALIMENTAZIONE E RESTITUIRE L'UNITÀ AL RIVENDITORE.**
- **SCOLLEGARE QUESTA UNITÀ DALLA PRESA CA IN PRESENZA DI EMISSIONI DI FUMO, ODORE O RUMORE ANOMALO. TALI CONDIZIONI POSSONO CAUSARE INCENDI O SCOSSE ELETTRICHE. VERIFICARE CHE L'EMISSIONE DI FUMO SI SIA ARRESTATA E CONTATTARE UN CENTRO DI ASSISTENZA AUTORIZZATO PANASONIC.**
- **QUANDO SI RIPOSIZIONA L'APPARECCHIATURA, SCOLLEGARE PER PRIMA COSA IL CAVO DELLE LINEE URBANE PRIMA DI SCOLLEGARE IL CAVO DI ALIMENTAZIONE. QUANDO L'UNITÀ VIENE INSTALLATA NELLA NUOVA POSIZIONE, RICONNETTERE PRIMA L'ALIMENTAZIONE E QUINDI IL CAVO DELLE LINEE URBANE.**
- **AL FINE DI EVITARE RISCHI DI INCENDIO O DI SCOSSE ELETTRICHE, NON ESPORRE IL PRESENTE PRODOTTO A PIOGGIA O UMIDITÀ.**
- **IL CAVO DI ALIMENTAZIONE É UTILIZZATO COME DISPOSITIVO DI DISINSERIMENTO PRINCIPALE. ASSICURARSI CHE LA PRESA USCITA CA SIA POSIZIONATA NELLE VICINANZE DELL'APPARECCHIATURA E CHE SIA FACILMENTE ACCESSIBILE.**

ATTENZIONE

ESISTE PERICOLO DI ESPLOSIONE SE LA BATTERIA NON VIENE CORRETTAMENTE SOSTITUITA. SOSTITUIRE LA BATTERIA SOLO CON BATTERIE UGUALI O DI TIPO

EQUIVALENTE CONSIGLIATE DAL PRODUTTORE DELLA BATTERIA. EFFETTUARE LO SMALTIMENTO DELLE BATTERIE USATE SECONDO LE DISPOSIZIONI DEL PRODUTTORE E DELLE LEGGI VIGENTI.

CONSERVARE QUESTE ISTRUZIONI

Precauzioni per gli utenti nel Regno Unito

PER LA PROPRIA INCOLUMITÀ SI CONSIGLIA DI LEGGERE ATTENTAMENTE QUANTO RIPORTATO DI SEGUITO.

Questo apparecchio è fornito di una spina tripolare saldata per la propria sicurezza e praticità. In tale spina è inserito un fusibile da 5 A. Nel caso sia necessario sostituire il fusibile, assicurarsi che il fusibile di ricambio sia da 5 A e che sia approvato da ASTA o BSI a BS1362.

Verificare la presenza del marchio ASTA  o del marchio BSI  sul fusibile.

Se la spina prevede un coperchio del fusibile removibile, è necessario assicurarsi che sia reinserito nel caso di sostituzione del fusibile. In caso di smarrimento del coperchio, è opportuno non utilizzare la spina fino alla sostituzione del coperchio. È possibile acquistare un coperchio di ricambio del fusibile dal venditore locale Panasonic.

SE LA SPINA SALDATA FORNITA NON È ADATTA ALLA PRESA DI CORRENTE USCITA CA NEL PROPRIO FABBRICATO, RIMUOVERE IL FUSIBILE E TAGLIARE LA SPINA RIPONENDOLA IN UN LUOGO SICURO. L'INSERIMENTO DELLA SPINA TAGLIATA IN UNA PRESA DI CORRENTE DA 13 AMP PUÒ CAUSARE UNA SCOSSA ELETTRICA.

Se è necessario inserire una nuova spina, rispettare lo schema di cablaggio riportato di seguito. In caso di dubbi, consultare un elettricista qualificato.

AVVERTENZA

È NECESSARIO EFFETTUARE LA MESSA A TERRA DI QUESTO APPARECCHIO.

IMPORTANTE: I fili in queste indicazioni nei collegamenti di rete elettrica sono colorati nel seguente modo:

Verde-giallo: Terra

Blu: Neutro

Marrone: In tensione

Se i colori dei fili del collegamento non dovessero corrispondere ai contrassegni colorati che identificano i terminali nella propria spina, procedere come riportato di seguito.

Il cavo VERDE-GIALLO deve essere collegato al terminale nella spina contrassegnato con la lettera E o dal simbolo di messa a terra  o colorato di VERDE o VERDE-GIALLO.

Il cavo colorato di BLU deve essere collegato al terminale contrassegnato con la lettera N o colorato di NERO.

Il cavo colorato di MARRONE deve essere collegato al terminale contrassegnato con la lettera L o colorato di ROSSO.

Come sostituire il fusibile: Aprire il compartimento del fusibile con un cacciavite e sostituire il fusibile e il coperchio.



Il presente apparecchio deve essere collegato alle linee dirette di interni e non è possibile collegarvi telefoni a pagamento.

È possibile comporre i numeri 999 e 112 dopo l'accesso alla linea Exchange allo scopo di eseguire le chiamate in uscita al servizio di emergenza BT.

Durante la composizione è possibile che questo apparecchio faccia squillare gli altri telefoni che utilizzano la stessa linea. Questo particolare non rappresenta un malfunzionamento e non è necessario rivolgersi al Servizio di assistenza.

Sommario

1	Prima dell'installazione	12
1.1	Eliminazione dell'imballaggio	12
1.2	Diagramma di connessione del sistema	13
2	Installazione	14
2.1	Apertura coperchi.....	14
2.2	Collegamento alle linee esterne (L.U.).....	15
2.3	Collegamento interni.....	15
2.4	Cavi di sicurezza.....	16
2.5	Chiusura coperchi	16
2.6	Montaggio a muro	18
2.6.1	Montaggio su un muro di legno	18
2.6.2	Montaggio su pareti in cemento armato	19
2.7	Collegamento della messa a terra del telaio.....	20
3	Avvio del sistema ibrido avanzato	21
3.1	Avvio del sistema ibrido avanzato	21
4	Programmazione PC	23
4.1	Programmazione PC	23
5	Programmazione da telefono proprietario.....	24
5.1	Istruzioni per la programmazione	24
5.2	Procedure di programmazione.....	25
5.2.1	Funzioni di base	28
5.2.2	Funzioni di Restrizioni Chiamate (TRS)	32

1 Prima dell'installazione

1.1 Eliminazione dell'imballaggio

Verificare il contenuto della confezione.

Unità principale × 1

CD-ROM (che include i manuali, ecc) × 1



*Cavo CA × 1

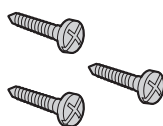

Vite × 3

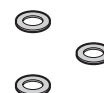

Rondella × 3



Mini Jack (cercapersone e fonte musicale) × 2



Fascetta × 1



Ribattino × 1

* Il tipo di cavo CA può variare in base al paese/area di utilizzo.

Per i paesi/aree dell'America Centrale e del Sud America è possibile includere più tipi di cavi CA.

Strumenti necessari (non forniti):

✓ Cavo telefonico per il collegamento degli interni:

Diametro del cavo (da \varnothing 0,4 mm a \varnothing 0,65 mm)	Lunghezza massima del cavo
\varnothing 0,5 mm	1128 m per TAS
\varnothing 0,5 mm	229 m per TP e consolle SDI

La lunghezza massima del cavo varia in base al tipo.

- ✓ connettori a 2 conduttori per connessioni a linee esterne (L.U.)
- ✓ connettori a 4 conduttori per connessioni a interni
- ✓ Martello × 1
- ✓ KX-T7730 o KX-T7735 × 1
- ✓ Cacciavite × 1

Nota

Per il connettore a 2 o 4 conduttori utilizzare un cavo a coppia intrecciata.

1.2 Diagramma di connessione del sistema

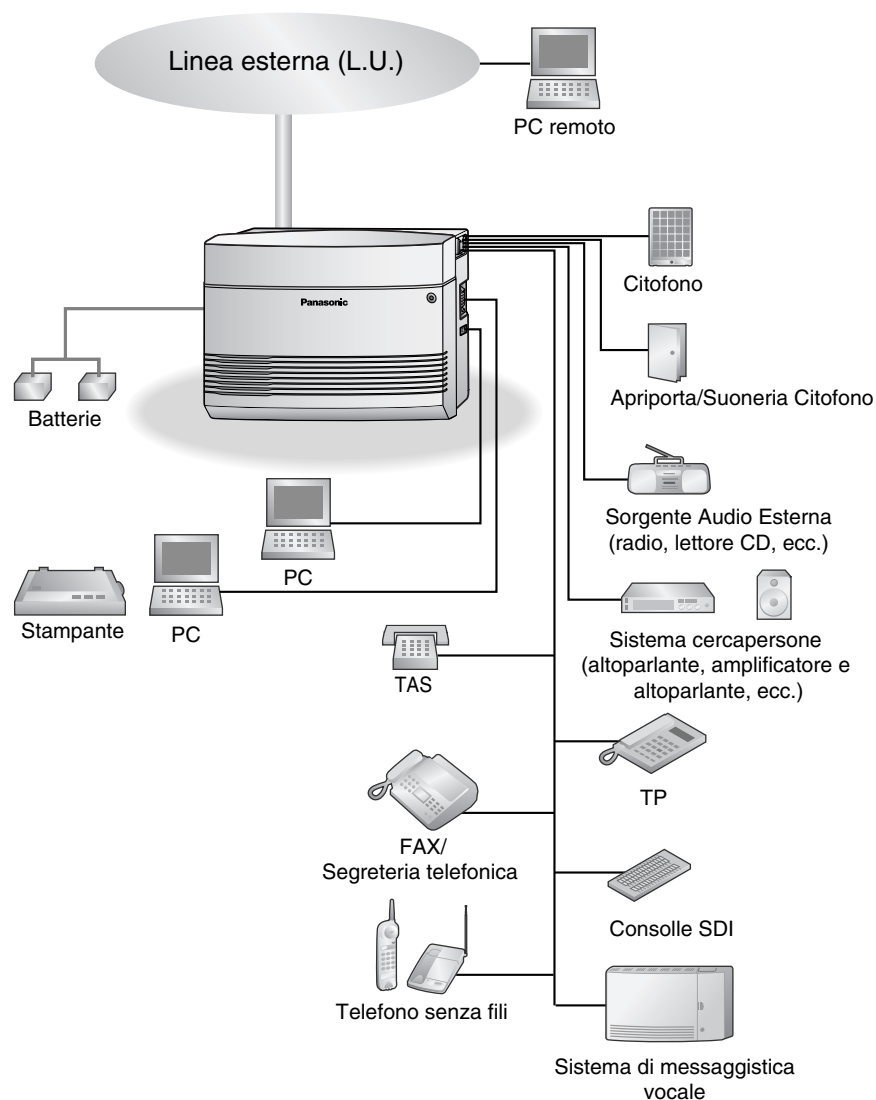

- Collegare il telefono proprietario (TP) fornito di display al jack interno 01, poiché questo interno viene automaticamente designato come amministratore.

2 Installazione

2.1 Apertura coperchi

1. Allentare la vite della copertura superiore.
2. Rimuovere il coperchio anteriore superiore.

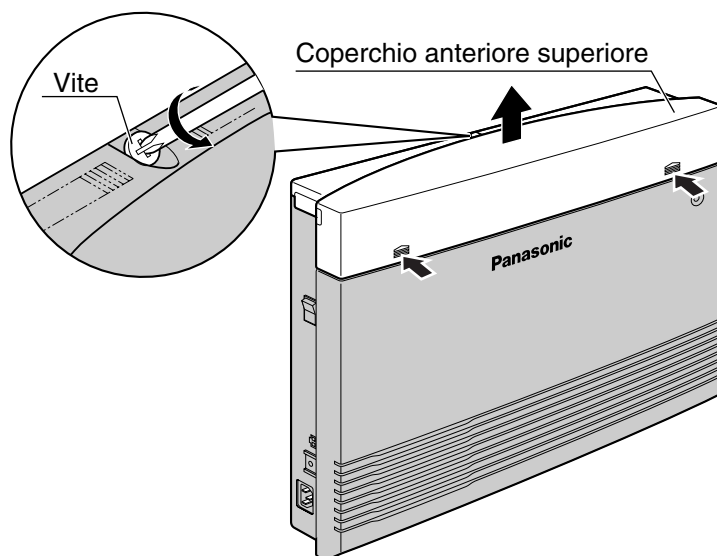

Nota

La vite non può essere rimossa dal coperchio.

2.2 Collegamento alle linee esterne (L.U.)

1. Inserire le spine modulari dei cavi della linea telefonica (cablaggio a 2 conduttori) nel jack della linea esterna (L.U.).
2. Collegare i cavi della linea alla morsettiera o ai jack modulari della compagnia telefonica.

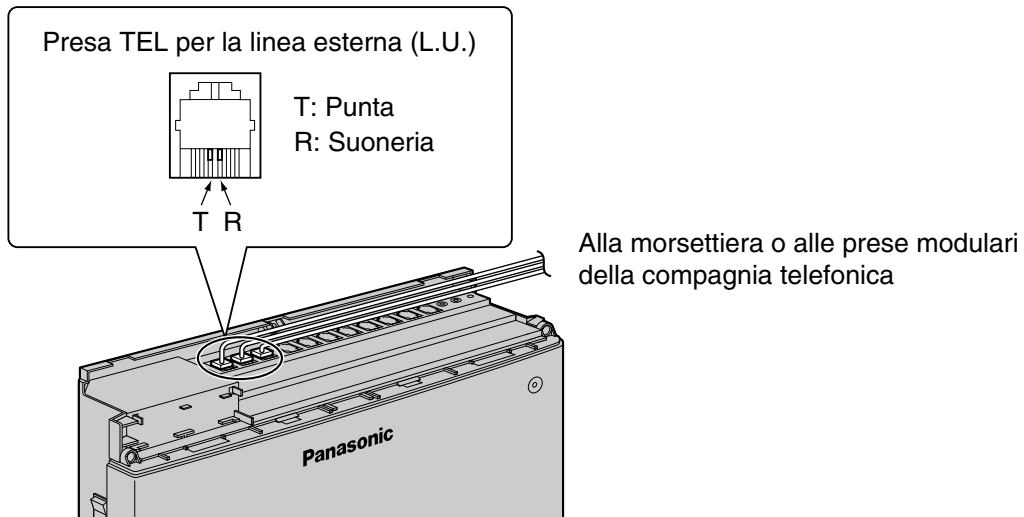

2.3 Collegamento interni

I jack di interno possono essere utilizzati per i telefoni proprietari (TP), Console Selezione Diretta Interno (SDI), telefoni analogici standard (TAS) e Sistemi di messaggistica vocale.

Inserire le spine modulari dei cavi della linea telefonica (cablaggio a 2 o 4 conduttori) nei jack modulari del PBX.

Nota

Collegare un TP fornito di display alla presa dell'interno 01, poiché questo viene automaticamente designato come interno dell'amministratore.

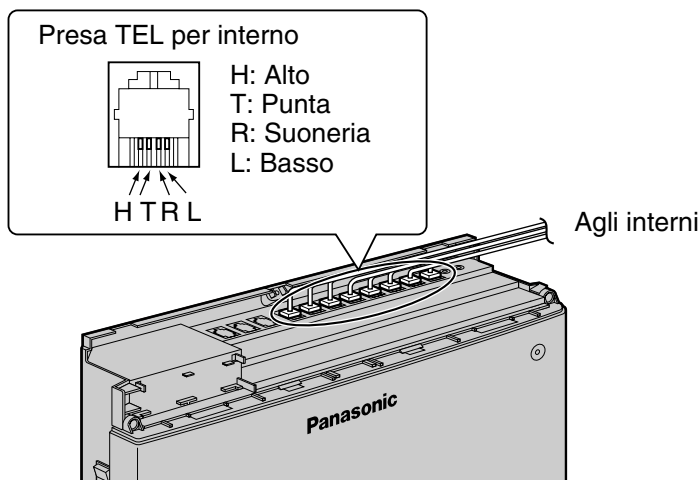

2.4 Cavi di sicurezza

1. Invertire il ribattino nel foro nella fascetta.
2. Invertire il ribattino e la fascetta nel foro sul PBX.

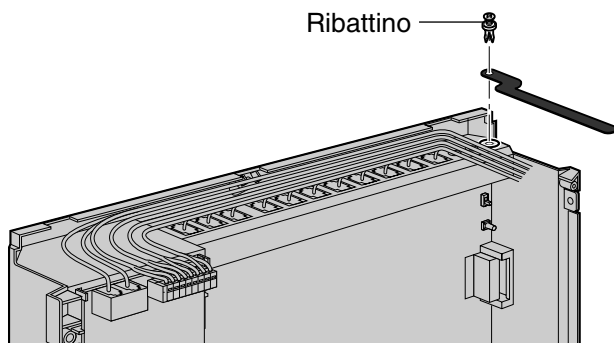

3. Avvolgere la fascetta intorno ai cavi.

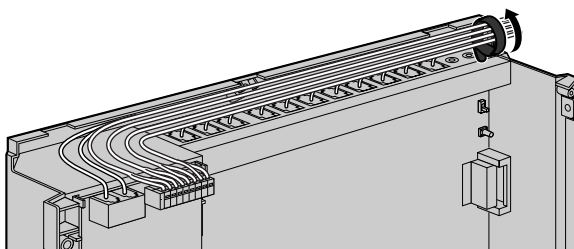

2.5 Chiusura coperchi

1. Sostituire il coperchio anteriore superiore e serrare le viti.

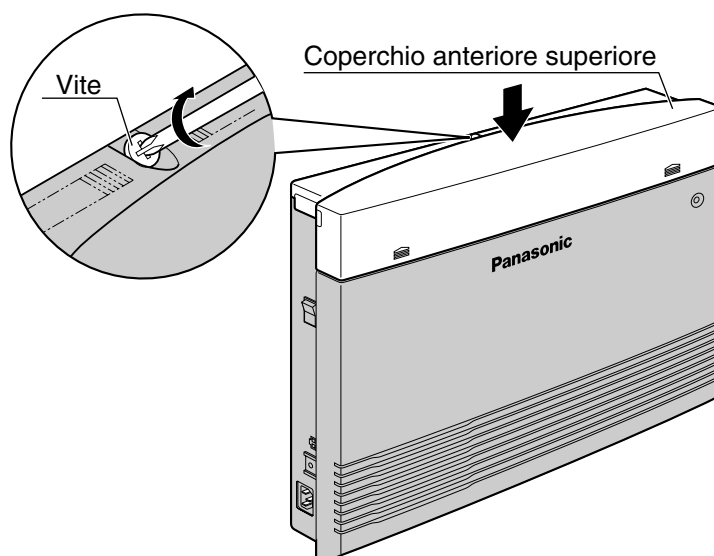

Nota

Per motivi di sicurezza, tenere i coperchi anteriori chiusi quando il PBX è in funzione.

ATTENZIONE

Serrare accuratamente la vite riportata sopra per evitare la caduta dell'unità principale durante il trasporto del PBX.

2. Legare insieme tutti i cavi collegati e fissarli al muro in modo che non possano essere estratti dal PBX.

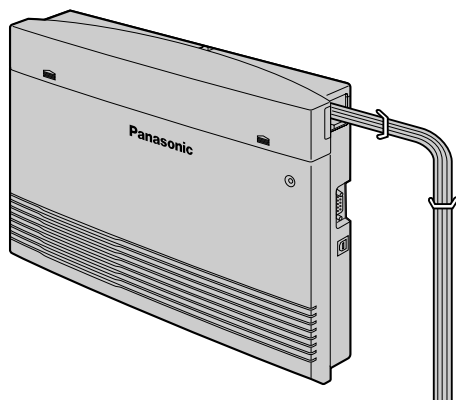

2.6 Montaggio a muro

Questo PBX è progettato solo per il montaggio a muro. Il muro in cui il PBX deve essere montato deve essere in grado di sostenere il peso del PBX. Quando si effettua il montaggio a muro dell'unità principale, utilizzare le viti incluse o viti della stessa dimensione.

2.6.1 Montaggio su un muro di legno

Le viti incluse possono essere utilizzate quando si monta l'unità principale su una parete di legno.

1. Posizionare il modello (presente all'ultima pagina di questo manuale) sulla parete per contrassegnare le 3 posizioni per le viti.

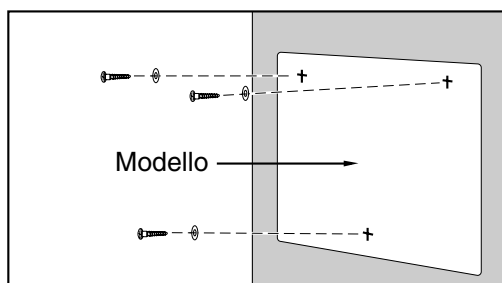

2. Adattare le rondelle sulle viti e guidarle nel muro.

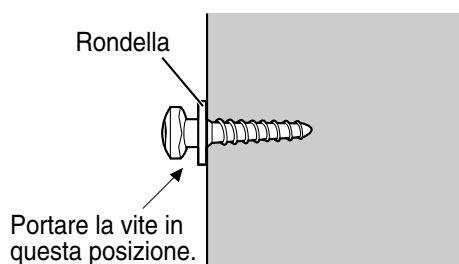

3. Fissare il PBX sulle teste delle viti.

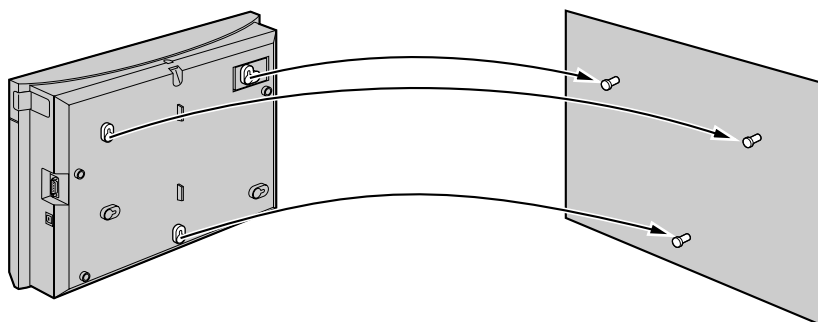

Note

- Non bloccare le aperture di questo vano. Lasciare almeno 20 cm al di sopra e 10 cm ai lati del PBX per la ventilazione.
- Accertarsi che la parete dietro alla centralina sia piana e priva di ostacoli, in modo da non bloccare le aperture sul retro della centralina.
- Evitare di lasciar cadere la centralina.

2.6.2 Montaggio su pareti in cemento armato

Le viti incluse possono essere utilizzate quando si monta l'unità principale su una parete di calcestruzzo o sul cemento armato. E' necessario l'utilizzo di tasselli.

1. Posizionare il modello (presente all'ultima pagina di questo manuale) sulla parete per contrassegnare le 3 posizioni per le viti.

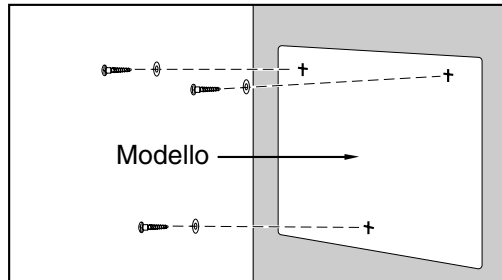

2. Trapanare i fori nel muro come indicato e adattare i tasselli (non inclusi) nei fori.

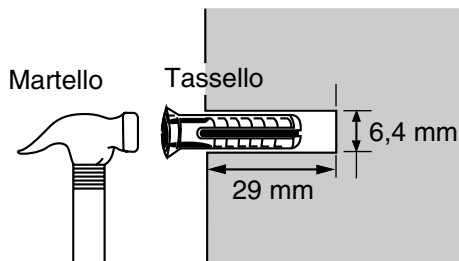

3. Adattare le rondelle sulle viti e guidarle nei tasselli.

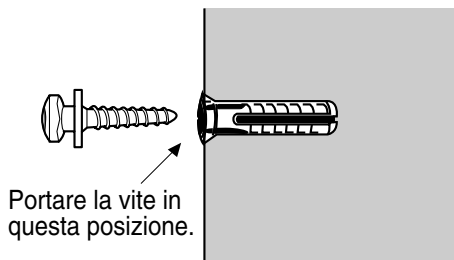

4. Fissare il PBX sulle teste delle viti.

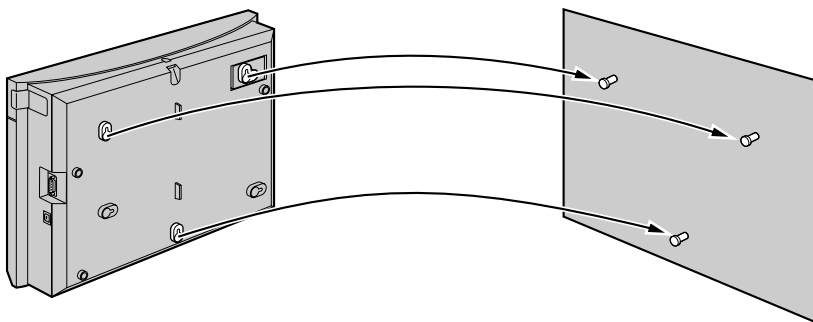

Note

- Non bloccare le aperture di questo vano. Lasciare almeno 20 cm al di sopra e 10 cm ai lati del PBX per la ventilazione.
- Accertarsi che la parete dietro alla centralina sia piana e priva di ostacoli, in modo da non bloccare le aperture sul retro della centralina.

- Evitare di lasciar cadere la centralina.

2.7 Collegamento della messa a terra del telaio

IMPORTANTE

Collegare il telaio del PBX alla messa a terra.

1. Allentare la vite.
2. Inserire il cavo di messa a terra (a cura dell'utente)*.
3. Serrare la vite.
4. Collegare a terra il cavo di messa a terra.

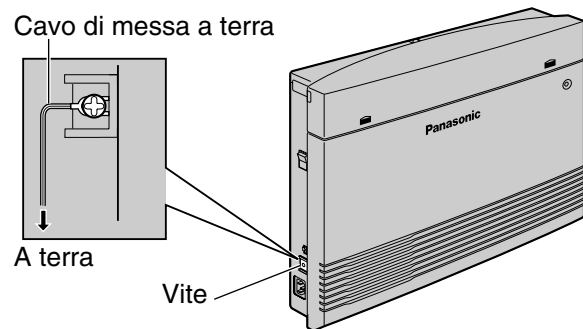

* Utilizzare un cavo di messa a terra che ha un conduttore con un'area sezionale incrociata di almeno 0,75 mm² o 18 AWG. È necessario un isolante verde-giallo.

- Verificare la conformità con le leggi applicabili, le regolamentazioni e le direttive.
- La corretta messa a terra è molto importante per proteggere il PBX dal rumore esterno e ridurre il rischio di scosse elettriche in caso di fulmine.
- Il piedino del cavo di messa a terra CA potrebbe non essere sufficiente per proteggere il PBX dal rumore esterno e dai fulmini. È necessario effettuare un collegamento permanente tra la terra e il terminale di messa a terra dell'unità principale.

3 Avvio del sistema ibrido avanzato

3.1 Avvio del sistema ibrido avanzato

Questa sezione spiega la procedura necessaria per l'avvio del PBX la prima volta.

1. Accertarsi che tutte le linee esterne (L.U.) che si utilizzano siano collegate al PBX.
2. Impostare l'interruttore di alimentazione in posizione "OFF".
3. Inserire il cavo CA nel PBX e successivamente inserire l'altro cavo CA in una presa CA.
4. Impostare l'interruttore di alimentazione in posizione "ON".

Nota

Per motivi di sicurezza, non tirare eccessivamente, piegare o stringere il cavo di CA.

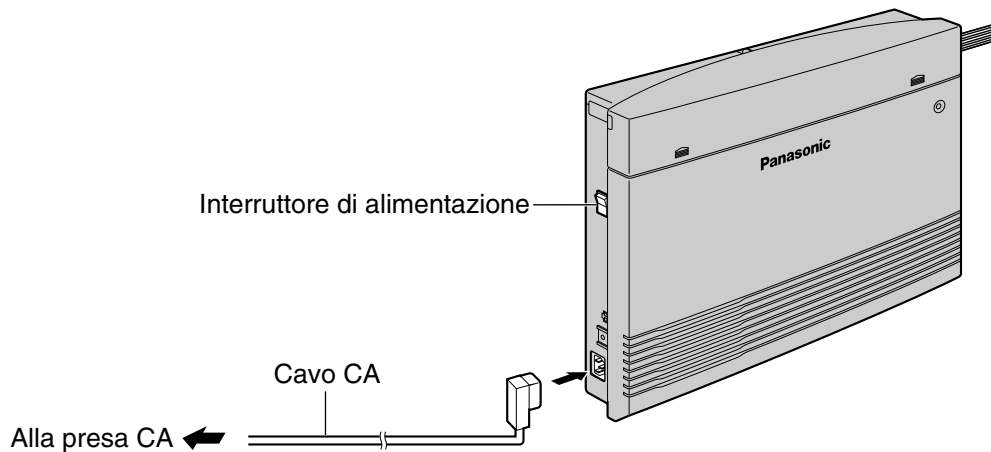

5. Accedere alla modalità di programmazione del sistema.
 - a. Collegare un telefono proprietario (TP) alla presa dell'interno 01.
 - b. Premere il pulsante PROGRAM (PROGRAMMAZIONE).
 - c. Premere * #.
 - d. Immettere la password di sistema (Impostazione predefinita: 1234).
6. Effettuare la seguente procedura.

Per inizializzare il PBX con i valori predefiniti:

- a. Inserire 999.
- b. Premere il pulsante NEXT (VIVA VOCE) per visualizzare "Tutti Para".
- c. Premere il pulsante STORE (RIPETIZIONE AUTOMATICA/MEMORIZZAZIONE).
- d. Premere il tasto HOLD (ATTESA).

Nota

Il tipo di linea esterna (L.U.) viene automaticamente rilevato.

Per eliminare i messaggi in uscita (OGM) per DISA/UCD:

- e.** Inserire 599.
 - f.** Premere il pulsante NEXT (VIVA VOCE).
 - g.** Premere il pulsante STORE (RIPETIZIONE AUTOMATICA/MEMORIZZAZIONE).
 - h.** Premere il tasto HOLD (ATTESA).
- 7.** Premere il pulsante PROGRAM (PROGRAMMAZIONE) per uscire dalla modalità di programmazione del sistema.

ATTENZIONE

- Il PBX viene alimentato fino a quando il cavo CA è inserito in una presa CA, anche se l'interruttore di alimentazione viene impostato in posizione "OFF".
- Il cavo di alimentazione è utilizzato come dispositivo di disinserimento principale. Assicurarsi che l'uscita CA sia posizionata/installata nelle vicinanze dell'apparecchiatura e che sia facilmente accessibile.

Note

- Se le linee esterne (L.U.) in uso non sono connesse al PBX, il tipo linea esterna (L.U.) non può essere rilevato automaticamente.
- Utilizzare solo il cavo CA incluso nel PBX.
- Se il PBX non viene utilizzato per un lungo periodo di tempo, impostare l'interruttore di alimentazione in posizione "OFF" e scollegare il cavo CA dalla presa CA per risparmiare energia.

4 Programmazione PC

4.1 Programmazione PC

Le funzioni e le impostazioni PBX possono essere personalizzate utilizzando un PC e il software della Consolle di manutenzione KX-TE. La personalizzazione e la manutenzione possono essere facilmente ed efficacemente effettuate utilizzando un software di programmazione PC basato su Windows dotato di icone grafiche che possano fungere da guida.

La programmazione può essere effettuata sia in sede, utilizzando un PC collegato direttamente al PBX, sia fuori sede con accesso remoto al PBX via modem. Questo consente la possibilità di modificare velocemente le impostazioni in base alle esigenze dell'utente, sia in loco, sia mediante accesso remoto.

È possibile scaricare le impostazioni del PBX direttamente dal PBX a un PC. I dati salvati fungono da backup, per la protezione contro perdite non previste di dati di impostazione del PBX.

Per informazioni sull'installazione e l'avvio della Consolle di manutenzione KX-TE, fare riferimento al Manuale di Installazione incluso nel CD-ROM.

Requisiti di sistema

Sistema operativo richiesto

- Microsoft® Windows® 98 SE, Windows Me, Windows 2000 o Windows XP

Requisiti hardware minimi

- CPU: microprocessore 300 MHz Intel® Celeron®
- Disco rigido: 100 MB di spazio hard disk disponibile
- RAM: 128 MB di RAM disponibile

5 Programmazione da telefono proprietario

5.1 Istruzioni per la programmazione













È possibile programmare il PBX inserendo numeri di programmazione a 3 cifre con un telefono proprietario (TP).





Nel presente manuale, viene illustrata la modalità di programmazione di alcune funzioni mediante il TP.

Telefono richiesto

Le impostazioni del PBX possono essere personalizzate mediante la programmazione del sistema utilizzando un TP con un display, come il KX-T7730. Collegare il TP al jack di interno 01 per accedere alla programmazione del sistema.

Pulsanti e funzioni

Pulsante fisso (KX-T7730/KX-T7735)	Funzione
	PREV (PRECEDENTE)
	NEXT (SUCCESSIVO)
	
	
	
	SECRET (SEGRETA)
	STORE (MEMORIZZAZIONE)
	PAUSE (PAUSA)
	PROGRAM (PROGRAMMAZIONE)

Pulsante fisso (KX-T7730/KX-T7735)	Funzione
	END (FINE)
	SELECT (SELEZIONE)
	FLASH
	CLEAR (ELIMINARE)

Accesso alla modalità di programmazione del sistema

Per accedere alla modalità di programmazione è richiesta la password di sistema.

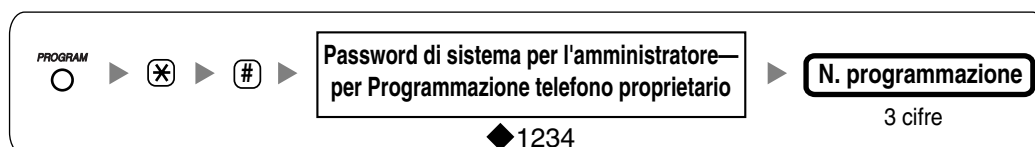

Nota

- ◆ indica il valore predefinito utilizzato nel corso di queste istruzioni di programmazione.

5.2 Procedure di programmazione

Note

- ◆ indica il valore predefinito utilizzato nel corso di queste istruzioni di programmazione.
- ✖ indica di selezionare "Tutte" mediante queste istruzioni di programmazione.
- Le seguenti vengono visualizzate quando si memorizza un numero, come un numero di telefono o un numero funzione:
P: PAUSA; -: CONFERENZA; F: FLASH/RICHIAMATA; []: INTERFONO
x: PAUSA (sostituisce eventuali numeri [ovvero un jolly])
- Per ritornare all'elemento di programmazione precedente, premere ←.
- Per correggere un inserimento errato, premere CLEAR e quindi inserire il valore corretto.
- Per eliminare un parametro memorizzato, premere CLEAR e quindi reinserire il valore corretto e premere STORE.
- Premere ← o → per scorrere il contenuto del display.
- Per alcuni elementi di programmazione non è possibile lasciare campi vuoti.

I pulsanti di selezione del TP possono essere utilizzati per inserire i caratteri quando si memorizza un nome o un messaggio. Le seguenti tabelle illustrano i caratteri disponibili:

Tabella 1 (Modalità alfabeto)/Tabella 2 (Modalità numerale)

Pulsanti	Volte								Pulsanti	Volte
	1	2	3	4	5	6	7	8		1
1	!	?	"						1	1
2	A	B	C	a	b	c			2	2
3	D	E	F	d	e	f			3	3
4	G	H	I	g	h	i			4	4
5	J	K	L	j	k	l			5	5
6	M	N	O	m	n	o			6	6
7	P	Q	R	S	p	q	r	s	7	7
8	T	U	V	t	u	v			8	8
9	W	X	Y	Z	w	x	y	z	9	9
0	(spazio)	.	,	'	:	;			0	0
*	/	+	-	=	<	>			*	*
□	\$	%	&	@	()			□	□

Tabella 3 (Modalità alfabeto cirillico per il modello RU [Russia]/UA [Ucraina])

Pulsanti	Volte									
	1	2	3	4	5	6	7	8	9	10
1	А	Б	В	!	?	"				
2	Г	Д	Е	Ё						
3	Ж	З	И	Й						
4	К	Л	М							
5	Н	О	П							
6	Р	С	Т							
7	У	Ф	Х							
8	Ц	Ч	Ш							
9	Щ	Ъ	Ы	Ь						
0	Э	Ю	Я	(spazio)	.	,	'	:	;	
*	/	+	-	=	<	>	Г*	Є*	І*	Ї*
□	\$	%	&	@	()	€*	І*	Ÿ*	

* Questo carattere è disponibile solo per il KX-T7735RU.

[Esempio di immissione dei caratteri]

Per immettere "Ann":

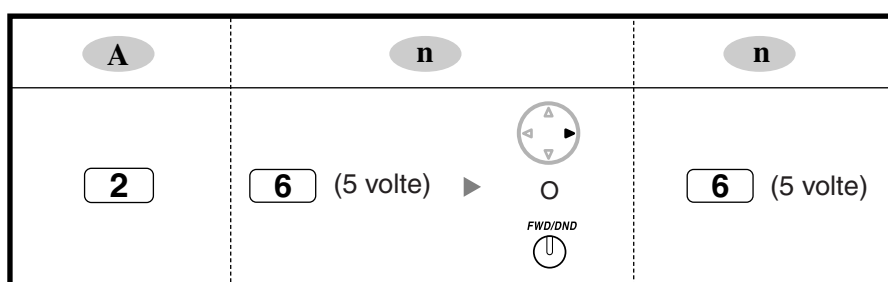

Note

- Per passare dalla "Modalità alfabeto" alla "Modalità numerale" oppure dalla "Modalità alfabeto", "Modalità alfabeto cirillico (assegnabile solo in Nome interno in cirillico [616])", alla "Modalità numerale", premere SELECT.
- Per spostare il cursore a destra, premere **➡**.
- Per eliminare tutti i caratteri, premere CLEAR. Per eliminare un carattere, premere **⬅**.

5.2.1 Funzioni di base

Data e Ora [000]



Note

- L'orologio si attiva immediatamente dopo avere premuto il tasto STORE.
- Il PBX supporta gli anni che vanno dal 2000 al 2099.

Numero di Agenda Numeri Brevi di Sistema [001]

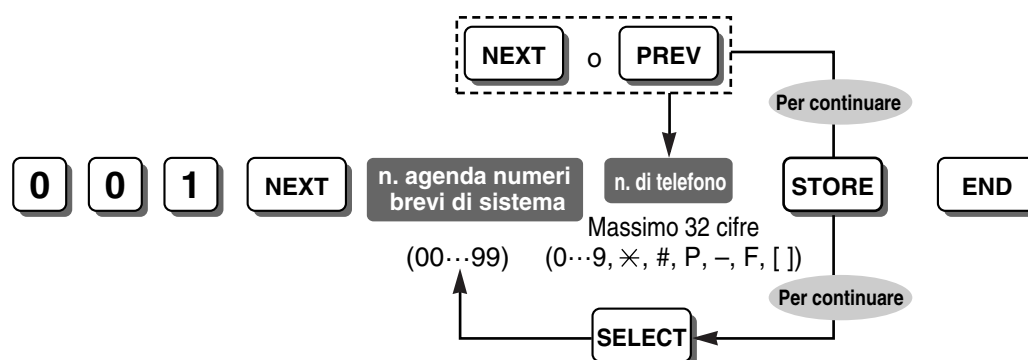

Nota

Un Numero di accesso linea esterna (L.U.) (9/0 [per la Nuova Zelanda: 1 o 9], 81 fino a 88) deve essere inserito prima del numero di telefono. Durante la selezione, verrà automaticamente inserita una pausa dopo il numero di accesso linea esterna (L.U.).

Password di sistema [002]

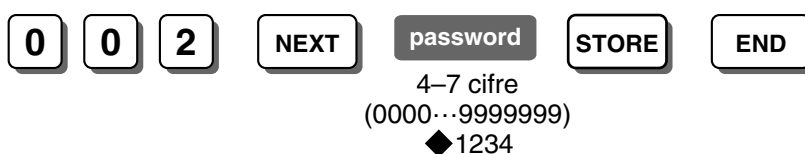

AVVERTENZA

Per conservare la protezione del sistema, è necessaria una password per effettuare la programmazione del sistema. Per evitare l'accesso non autorizzato e chiamate non autorizzate, tenere la password segreta.

Avviso all'amministratore riguardo la password di sistema

1. Notificare al cliente l'importanza della password e gli eventuali rischi nel caso in cui venga rilevata ad altri.

2. Per evitare l'accesso non autorizzato e chiamate non autorizzate, tenere la password segreta.
3. Si consiglia vivamente di modificare il valore della password predefinita per ragione della sicurezza del sistema. Si consiglia di utilizzare una password di 7 cifre.
4. Modificare la password regolarmente.
5. Se si dimentica la password di sistema, è possibile trovarla caricando un backup dei dati del sistema in un PC e verificando la password utilizzando il software della Consolle di manutenzione KX-TE. Se non si dispone di un backup dei dati di sistema, è necessario ripristinare le impostazioni predefinite del PBX ed eseguire nuovamente la programmazione. Di conseguenza, si consiglia vivamente di eseguire il backup dei dati di sistema. Per ulteriori informazioni su come effettuare una copia di back up dei dati del sistema, fare riferimento alla guida on-line che viene visualizzata selezionando il menu Guida durante la programmazione del PC. Tuttavia, dato che le password del sistema possono essere estratte dalle copie di riserva del file dei dati del sistema, non consentire un accesso autorizzato a questi file.

Nota

Questo PBX presenta solo una password di sistema. È possibile modificarla con la programmazione del TP o con quella del PC. Per questa ragione, la password è formata da soli numeri.

Assegnazione Operatore [008]

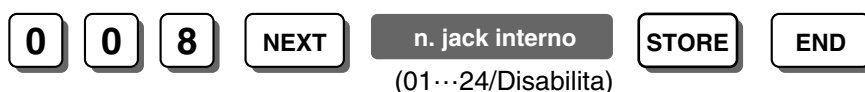

Nota

Per eliminare (disabilitare) un numero di jack di interno, premere CLEAR nella procedura del numero di jack di interno.

Numero di interno [009]

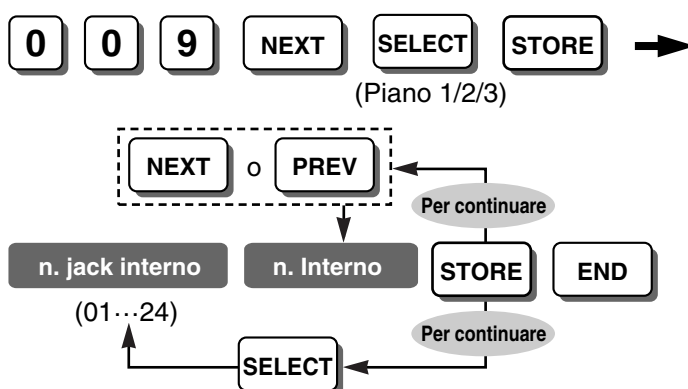

Note

- I numeri di interno programmabili sono i seguenti:
Piano 1: 100–199; Piano 2: 100–499; Piano 3: 10–49
(per il Regno Unito/Nuova Zelanda: Piano 1: 200–299; per la Nuova Zelanda: Piano 2: 200–499, Piano 3: 20–49)
- Lo stesso numero di interno non può essere inserito per 2 diversi jack di interno.

Nome Agenda Numeri Brevi di Sistema [011]

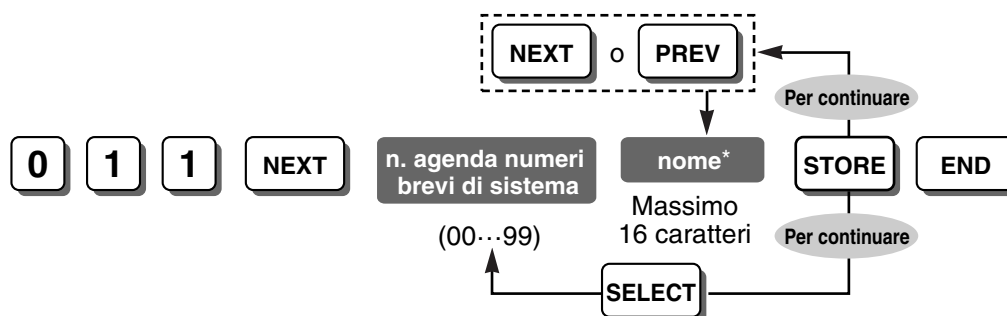

Nota

* È possibile immettere un nome utilizzando i pulsanti di selezione di un TP. Il carattere visualizzato varia a seconda del numero di pressioni del pulsante di selezione. È possibile passare dalla "Modalità alfabeto" alla "Modalità numerale" premendo SELECT.

Accesso linea automatico [121]



Nota

* Per la Nuova Zelanda: 1 o 9

Modalità Selezione [401]

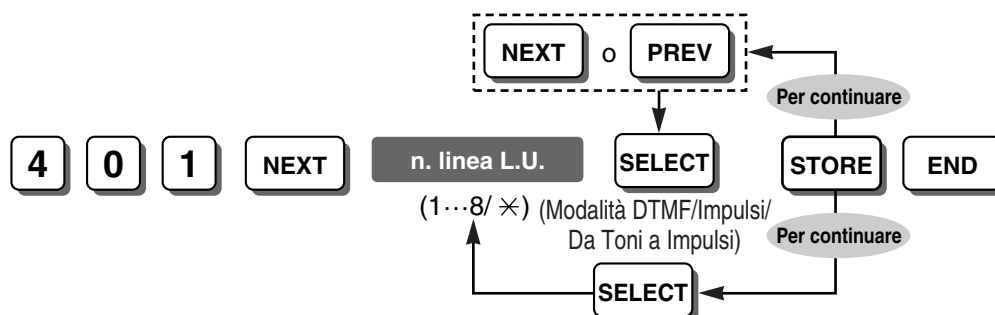

Nota

Questo programma non è disponibile per il modello AL (Australia).

Velocità impulsi [402]

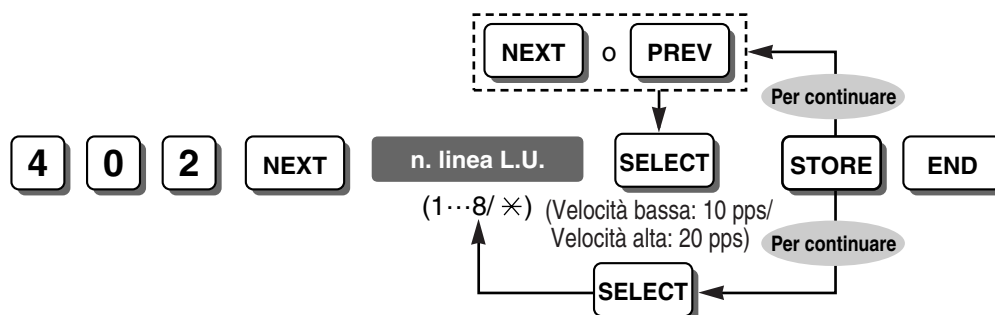

Nota

Questo programma non è disponibile per il modello AL (Australia).

Nome interno [604]

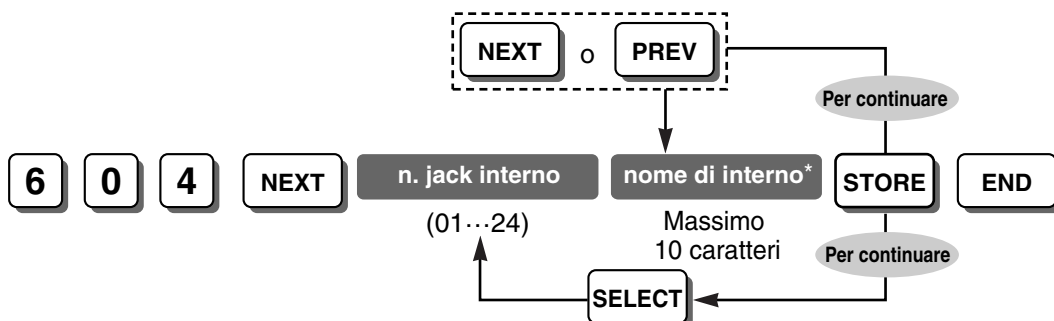

Nota

* È possibile immettere un nome di interno utilizzando i pulsanti di selezione di un TP. Il carattere visualizzato varia a seconda del numero di pressioni del pulsante di selezione. È possibile passare dalla "Modalità alfabeto" alla "Modalità numerale" premendo SELECT.

Nome interno in cirillico [616]

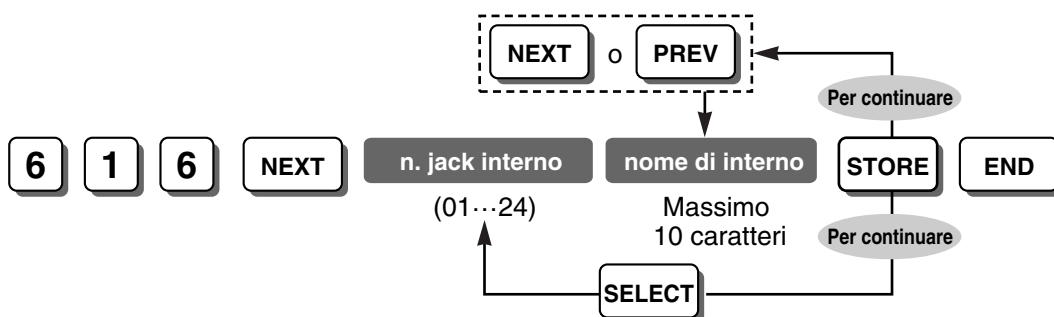

Note

- * È possibile immettere un nome di interno utilizzando i pulsanti di selezione di un TP. Il carattere visualizzato varia a seconda del numero di pressioni del pulsante di selezione. È possibile passare dalla "Modalità alfabeto" o "Modalità alfabeto cirillico" alla "Modalità numerica" premendo SELECT.
- Il display in russo è disponibile solo per il modello KX-T7730/KX-T7735RU.

Paese [995]

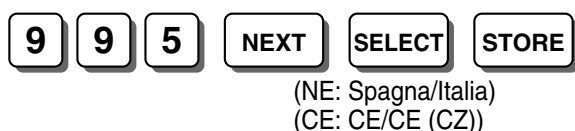

Nota

- Questo programma specifica il paese/area quando il suffisso del PBX è "NE" o "CE". Per ulteriori informazioni, rivolgersi al proprio rivenditore.
- Quando viene modificato il codice paese, tutti i dati di sistema vengono inizializzati.

5.2.2 Funzioni di Restrizioni Chiamate (TRS)

Le restrizioni chiamate (TRS) possono impedire a determinati utenti di interno di eseguire chiamate di linea esterna (L.U.) non autorizzate. Ogni interno viene assegnato a una delle 5 classi di servizio (COS) per ogni modalità di servizio Giorno/Notte (→ TRS-COS—Giorno/Notte/Pranzo [601-603]); COS 1 garantisce il livello di autorizzazione più elevato, consentendo alle chiamate di linea esterna (L.U.) di essere effettuate e COS 5 garantisce il livello di autorizzazione più basso. I COS da 2 fino a 5 vengono utilizzati per limitare le chiamate mediante la combinazione di Tabelle codici vietati (→ Codice vietato COS 2-5—TRS [302-305]) e Tabelle codici Permessi (→ Codice di eccezione—TRS [306]).

Table applicabili per COS

Di seguito sono riportate le Tabelle codici vietati e le Tabelle codici Permessi applicabili a ciascun COS.

N. COS	Tabelle codici vietati	Tabelle codici Permessi
1	Nessuna restrizione. (Non programmabile)	Nessuna restrizione. (Non programmabile)
2	20 codici vietati programmati in [302]. (Tabella per classe 2)	80 codici permessi (numeri codice da 01–80) programmati in [306]. (Tabelle per classi da 2 a 5)
3	40 codici vietati programmati in [302] e [303]. (Tabelle per classi da 2 a 3)	60 codici permessi (numeri codice da 01–60) programmati in [306]. (Tabelle per classi da 3 a 5)
4	60 codici vietati programmati in [302] fino a [304]. (Tabelle per classi da 2 a 4)	40 codici permessi (numeri codice da 01–40) programmati in [306]. (Tabelle per classi da 4 a 5)
5	80 codici vietati programmati in [302] fino a [305]. (Tabelle per classi da 2 a 5)	20 codici permessi (numeri codice da 01–20) programmati in [306]. (Tabella per classe 5)

TRS-COS—Giorno/Notte/Pranzo [601-603]

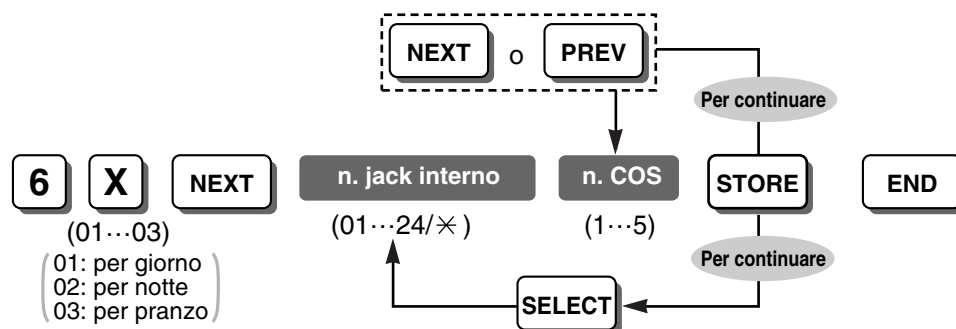

Codice vietato COS 2-5—TRS [302-305]

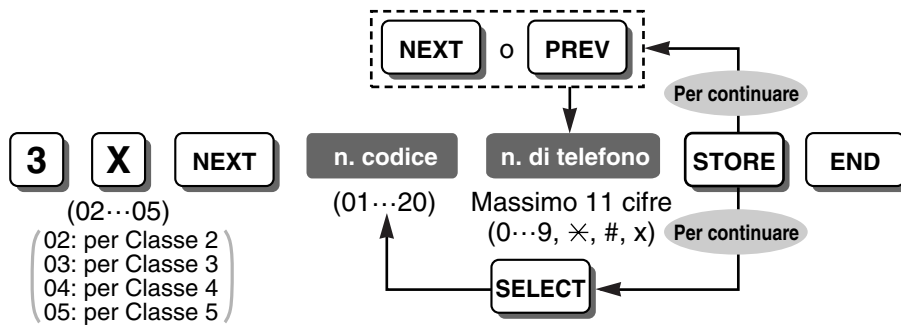

Codice di eccezione—TRS [306]

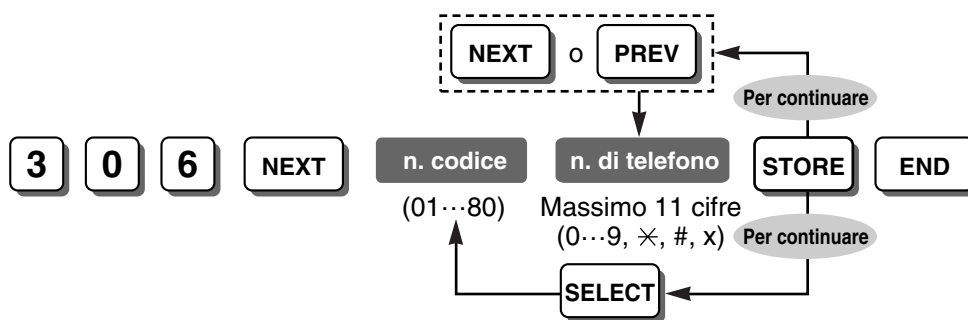



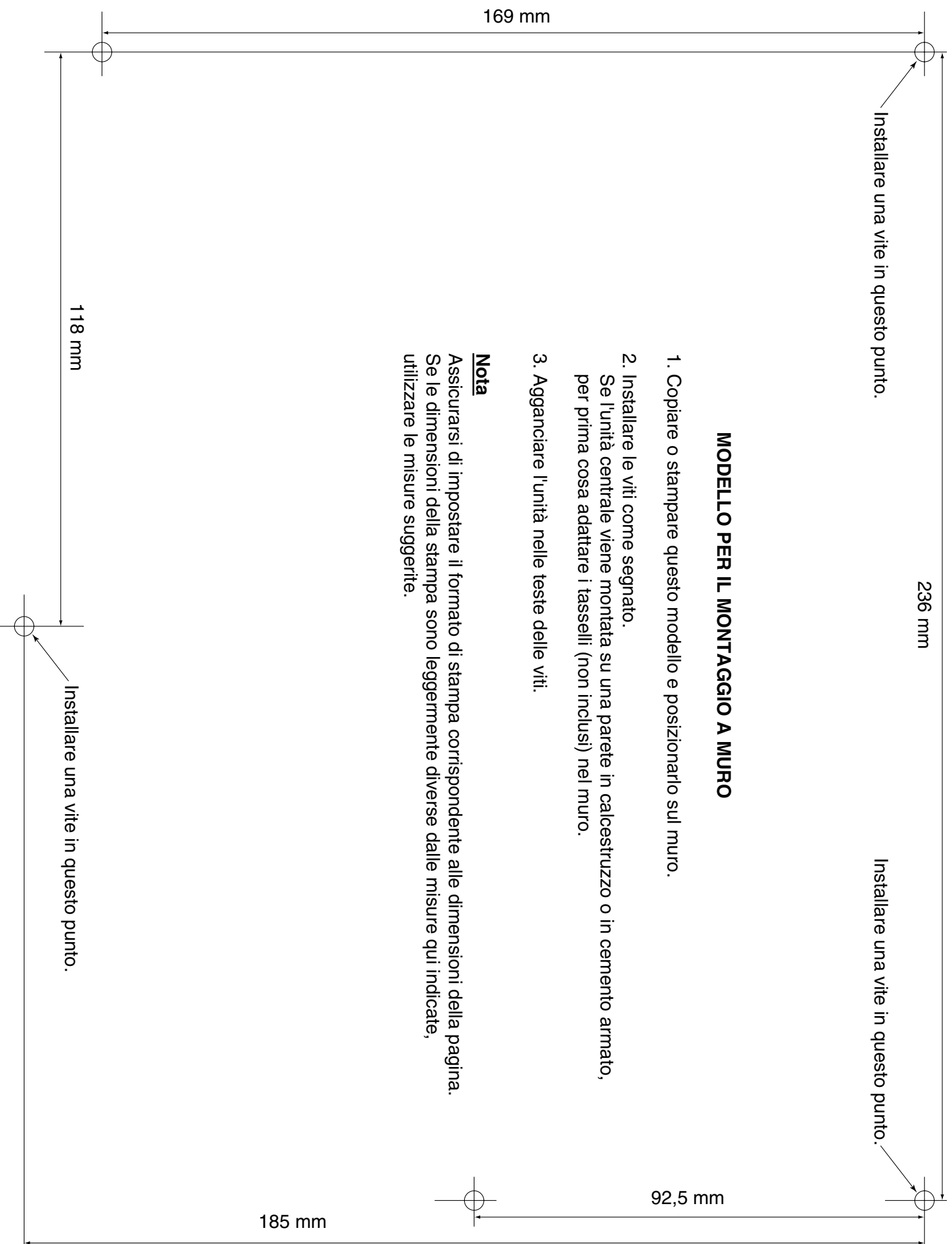

Installare una vite in questo punto.

236 mm

Installare una vite in questo punto.

92,5 mm

MODELLO PER IL MONTAGGIO A MURO

1. Copiare o stampare questo modello e posizionarlo sul muro.
2. Installare le viti come segnato.
Se l'unità centrale viene montata su una parete in calcestruzzo o in cemento armato, per prima cosa adattare i tasselli (non inclusi) nel muro.
3. Agganciare l'unità nelle teste delle viti.

Nota

Assicurarsi di impostare il formato di stampa corrispondente alle dimensioni della pagina. Se le dimensioni della stampa sono leggermente diverse dalle misure qui indicate, utilizzare le misure suggerite.

185 mm

118 mm

Installare una vite in questo punto.

<Documentazione prodotto per KX-TES824/KX-TEM824>

Il CD-ROM fornito unitamente al prodotto contiene la documentazione in formato elettronico per KX-TES824/KX-TEM824.

Per visualizzare la documentazione, inserire il CD-ROM nel PC—Il browser Web predefinito avvierà automaticamente il CD aprendo il file appropriato.

Per visualizzare la documentazione manualmente, aprire il file "index.html" con il browser Web.

Note

- È necessario disporre di un browser Web e un programma per la lettura di file in formato PDF per visualizzare la documentazione fornita. La guida di riferimento rapido e le tabelle di programmazione sono memorizzate in formato Microsoft Excel 97.
- Si consiglia Microsoft Internet Explorer (5.5 o versioni successive) e Adobe® Reader® (6.0 o versioni successive) o Acrobat® Reader (4.0 o versioni successive). Per informazioni sul download e l'utilizzo di tali software, consultare i relativi siti Web.

Include:

- Documentazione
 - Manuale di Installazione/Guida delle Funzioni/Manuale d'Uso/
 - Guida introduttiva/Tabelle di programmazione/
 - Guida di riferimento rapido per Telefono proprietario/
 - Guida di riferimento rapido per Telefono a linea singola/
 - Guida visiva di installazione (Solo in inglese)
- Consolle di manutenzione KX-TE
- Driver USB

Marchi registrati

- Microsoft e Windows sono marchi o marchi registrati di Microsoft Corporation negli Stati Uniti e/o negli altri paesi.
- Intel e Celeron sono marchi o marchi registrati di Intel Corporation o delle rispettive filiali negli Stati Uniti e negli altri paesi.
- Adobe, Acrobat e Reader sono marchi registrati o marchi di Adobe Systems Incorporated negli Stati Uniti e/o in altri paesi.
- Tutti gli altri marchi riportati sono proprietà delle rispettive società.



I modelli KX-TES824E, KX-TES824NE, KX-TES824GR, KXTES824CE/KX-TEM824CE e KX-TES824PD/KX-TEM824PD sono progettati per interagire con: Rete analogica PSTN (Public Switched Telephone Network) di un paese europeo.

Panasonic Communications Co., Ltd./Panasonic Communications Company (U.K.) Ltd. dichiara che questo apparecchio è conforme ai requisiti essenziali nonché alle ulteriori disposizioni pertinenti stabilite dalla Direttiva 1999/5/CE Apparecchiature radio e terminali di telecomunicazione (R&TTE).

Le dichiarazioni di conformità per i prodotti Panasonic rilevanti vengono descritte in questo manuale e possono essere scaricate all'indirizzo:

<http://www.doc.panasonic.de>

Contatto:

Panasonic Services Europe
a Division of Panasonic Marketing Europe GmbH
Panasonic Testing Centre
Winsbergring 15, 22525 Hamburg, La Germania

Panasonic Communications Company (U.K.) Ltd.

Pencarn Way, Duffryn, Newport, South Wales, NP10 8YE, Regno Unito

Copyright:

I diritti di autore del presente materiale sono proprietà di Panasonic Communications Co., Ltd., e possono essere riprodotti solamente per uso interno. Tutte le altre tipologie di riproduzione complete o in parte sono proibite senza un consenso scritto da parte di Panasonic Communications Co., Ltd.

© 2004 Panasonic Communications Co., Ltd. Tutti i diritti riservati.