



CE



**EL.MO.**

GLOBAL SECURITY SOLUTIONS

Centrale Teleassistibile da barra DIN  
mod. ET4D  
MANUALE TECNICO

# AVVERTENZE

## PER L'INSTALLATORE:

Attenersi scrupolosamente alle normative operanti sulla realizzazione di impianti elettrici e sistemi di sicurezza, oltre che alle prescrizioni del costruttore riportate nella manualistica a corredo dei prodotti.

Fornire all'utilizzatore tutte le indicazioni sull'uso e sulle limitazioni del sistema installato, specificando che esistono norme specifiche e diversi livelli di prestazioni di sicurezza che devono essere commisurati alle esigenze dell'utilizzatore.

Far prendere visione all'utilizzatore delle avvertenze riportate in questo documento.

## PER L'UTILIZZATORE:

Verificare periodicamente e scrupolosamente la funzionalità dell'impianto accertandosi della correttezza dell'esecuzione delle manovre di inserimento e disinserimento.

Curare la manutenzione periodica dell'impianto affidandola a personale specializzato in possesso dei requisiti prescritti dalle norme vigenti.

Provvedere a richiedere al proprio installatore la verifica dell'adeguatezza dell'impianto al mutare delle condizioni operative (es. variazioni delle aree da proteggere per estensione, cambiamento delle metodiche di accesso ecc...)

-----  
Questo dispositivo è stato progettato, costruito e collaudato con la massima cura, adottando procedure di controllo in conformità alle normative vigenti. La piena rispondenza delle caratteristiche funzionali è conseguita solo nel caso di un suo utilizzo esclusivamente limitato alla funzione per la quale è stato realizzato, e cioè:

### **Centrale Teleassistibile da barra DIN per impianti antrintrusione**

Qualunque utilizzo al di fuori di questo ambito non è previsto e quindi non è possibile garantire la sua corretta operatività.

I processi produttivi sono sorvegliati attentamente per prevenire difettosità e malfunzionamenti; purtroppo la componentistica adottata è soggetta a guasti in percentuali estremamente modeste, come d'altra parte avviene per ogni manufatto elettronico o meccanico. Vista la destinazione di questo articolo (protezione di beni e persone) invitiamo l'utilizzatore a commisurare il livello di protezione offerto dal sistema all'effettiva situazione di rischio (valutando la possibilità che detto sistema si trovi ad operare in modalità degradata a causa di situazioni di guasti od altro), ricordando che esistono norme precise per la progettazione e la realizzazione degli impianti destinati a questo tipo di applicazioni.

**Richiamiamo l'attenzione dell'utilizzatore (conduttore dell'impianto) sulla necessità di provvedere regolarmente ad una manutenzione periodica del sistema almeno secondo quanto previsto dalle norme in vigore oltre che ad effettuare, con frequenza adeguata alla condizione di rischio, verifiche sulla corretta funzionalità del sistema stesso segnatamente alla centrale, sensori, avvisatori acustici, combinatore/i telefonico/i ed ogni altro dispositivo collegato. Al termine del periodico controllo l'utilizzatore deve informare tempestivamente l'installatore sulla funzionalità riscontrata.**

La progettazione, l'installazione e la manutenzione di sistemi incorporanti questo prodotto sono riservate a personale in possesso dei requisiti e delle conoscenze necessarie ad operare in condizioni sicure ai fini della prevenzione infortunistica. E' indispensabile che la loro installazione sia effettuata in ottemperanza alle norme vigenti. Le parti interne di alcune apparecchiature sono collegate alla rete elettrica e quindi sussiste il rischio di folgorazione nel caso in cui si effettuino operazioni di manutenzione al loro interno prima di aver disconnesso l'alimentazione primaria e di emergenza. Alcuni prodotti incorporano batterie ricaricabili o meno per l'alimentazione di emergenza. Errori nel loro collegamento possono causare danni al prodotto, danni a cose e pericolo per l'incolumità dell'operatore (scoppio ed incendio).

Timbro della ditta installatrice:

## 1. GENERALITA'

La centrale a microprocessore ET4D è stata progettata per realizzare piccoli impianti antintrusione ma con spiccate caratteristiche di innovazione tecnologica da inserire in centralini da incasso o a giorno con fissaggio standard su barra DIN.

I punti di forza più rappresentativi sono:

- **Contenitore plastico guida DIN 9 moduli.**
- **4 ingressi doppio bilanciamento espandibili a 8 con singolo bilanciamento (split).**
- **Ingressi programmabili per il collegamento di rivelatori di tapparelle o inerziali.**
- **Uscita a relè per allarme generale e di manomissione.**
- **2 uscite elettroniche O.C. programmabili.**
- **Dispositivi di comando collegabili su bus seriale RS485: inseritore indirizzabile I8, punto chiave da incasso ETR-Zenith, tastiera Midas o in alternativa il mod. Nirva.**
- **Registro storico di 300 eventi.**
- **Combinatore telefonico multifunzionale fonia dati (V21 FSK).**
- **Trasmissione fast format, contact ID decimale, contact ID esadecimale.**
- **Teleassistibile, configurabile da PC con browser, richiede il cavo CP8/SER2 opzionale.**
- **Scheda opzionale a sintesi vocale SKVOICE8 (necessaria per trasmissioni in fonia).**
- **Orologio/calendario,**
- **Avviso di collaudo e prova veloce impianto.**
- **Da collegare ad una batteria in tampone 12V 1,2Ah da inserire nel centralino, cavi forniti.**
- **Alimentazione esterna 19Vca.**

## 2. CARATTERISTICHE

<b>Modello:</b>	<b>ET4D</b>	<b>Controllo batteria:</b>	Soglia di batteria scarica 10,5V ripr. 11V, soglia di batteria assente 9V.
<b>Contenitore:</b>	Plastico da barra DIN.	<b>Ingressi:</b>	4 a doppio bilanciamento. Ingresso di protezione Tamper, singolo bilanciamento:
<b>Moduli occupati:</b>	9	<b>Espandibilità:</b>	Fino a 8 ingressi a singolo bilanciamento con programmazione SPLIT.
<b>Livello di prestazione:</b>	I° (II° con protezioni Tamper da realizzare a cura dell'installatore).	<b>Collegamenti:</b>	A morsettiera.
<b>Tensione di alimentazione:</b>	19V $\sim$ 20VA min. E' consigliato l'uso di un trasformatore 230V/19V potenza minima 20VA.	<b>Uscite a relè:</b>	Relè allarme e manomissione, (C-NA, selezionabile su NC internamente).
<b>Assorbimento da rete (massimo):</b>	150mA @230Vca (con trasf. consigliato).	<b>Uscite dedicate per:</b>	+RIF per comando sirene autoalimentate. +14V per alimentazione batteria delle sirene autoalimentate. 2 uscite programmabili OC, Linea RS485 per dispositivi remoti di comando.
<b>Alimentazione in tampone:</b>	Da batteria 12V 1,2Ah da inserire nel centralino da barra DIN.	<b>Dispositivi di comando:</b>	Tastiera Midas oppure in alternativa il mod. Nirva. Inseritore indirizzato I8 per chiave Proxi. ETR-Zenith, punto di comando da incasso. Nota: i dispositivi di comando possono essere al massimo uno per tipo e tre in totale.
<b>Variazione di alimentazione:</b>	Da 9 a 15V $\blacksquare$ .	<b>Combinatore telefonico:</b>	Integrato con modalità Fonia/Dati.
<b>Assorbimento @ 12V <math>\blacksquare</math>:</b>	100mA (disinserito senza retroill.) 200mA (inserito con retroill. e linee in anomalia).	<b>Protocolli supportati:</b>	<b>V21 FSK, protocolli Fast Format, Contact ID DEC, Contact ID HEX</b>
<b>Ondulazione su alimentazione 12V:</b>	300mV $\sim$ su uscita +12V.		
<b>Corrente erogata (rilevata con una tastiera Midas collegata):</b>	400mA su morsetto +12V SENS. 120mA su +BATT limitata da PTC. 120mA su +14VSIR limitata da PTC. 30mA per uscite elettroniche O.C.		

<b>Trasmissione in fonia:</b>	Necessita della scheda opzionale SK/VOICE8.	<b>Peso:</b>	290 g
<b>Morsetti per combinatore:</b>	Terminazioni LA - LB di ingresso, morsetto di Terra, LA' - LB' di uscita per i telefoni in derivazione.	<b>Temp. di funz.:</b>	+5/+40°C - 93%U.R.
<b>Dimensioni:</b>	L 157 x H 90 x P 60 mm (occupazione standard 9 moduli).	<b>Dotazione:</b>	Cavi rosso e nero con terminazioni Faston per collegamento della batteria, 9 resistenze da 1500 Ohm, 4 resistenze da 2200Ohm, 2 resistenze da 680 Ohm, manuale tecnico, manuale d'uso e programmazione.
		<b>Software:</b>	Browser WABL0052.1.0 per programmazione da PC (opzionale).

## 2.1 Riferimenti normativi

La centrale è conforme alla Norma CEI 79-2 per il livello di prestazione dichiarato, è risultata conforme alla direttiva **EMC 89/336/CEE** riguardante la compatibilità elettromagnetica, le prove sono state condotte secondo EN 61000-6-3, EN50130-4; per quanto riguarda le prescrizioni della direttiva **LVD 73/23/CEE** riguardante la sicurezza elettrica, le prove sono state condotte secondo EN60950-1.

La sezione telefonica e' dotata di **Test Report PTLM n°. 10008 basato su TBR21.**

---

## 3. INSTALLAZIONE

---

### **ATTENZIONE: Accertarsi che l'impianto elettrico sia dotato di un efficiente collegamento di terra.**

La centrale può essere installata in centralini per apparati da barra DIN sia da incasso che per fissaggio a parete.

Per questa particolarità installativa è da tenere in massima evidenza che la protezione contro la manomissione (Tamper) deve essere effettuata a cura dell'installatore con dispositivi adatti al tipo, al modello ed alla marca di contenitore scelto.

La centrale deve essere alimentata da un trasformatore da barra DIN con le caratteristiche minime consigliate nella tabella, usando trasformatori diversi le caratteristiche di assorbimento cambiano necessariamente.

La centrale richiede il collegamento di una batteria in tampone da collocare all'interno del contenitore scelto per l'installazione, tale batteria deve avere le caratteristiche indicate nella tabella del capitolo precedente, deve essere collocata con cura evitando che cada all'apertura del contenitore.

Prima di procedere al cablaggio verificare l'esistenza di un interruttore di tipo magnetotermico o predisporre uno adeguato, questo dovrà essere del tipo bipolare e facilmente accessibile. Nonostante sia previsto dalle norme l'uso integrativo di un interruttore differenziale (salvavita), onde evitare la fulminazione delle persone, valutazioni relative sia all'incolumità delle persone (l'apparecchiatura a valle dell'interruttore è a bassa tensione) che alla necessità di garantire l'assiduità del servizio di sorveglianza, suggeriscono l'opportunità di utilizzare soltanto l'interruttore magnetotermico per avere maggiori garanzie di continuità dell'alimentazione di rete.

E' buona norma prevedere l'uso di un filtro soppressore dei disturbi di carattere impulsivo come ad esempio il mod. FAR, **questo però dovrà essere posto a distante dalla centrale per evitare danni da forte campo elettromagnetico.**

Anche nel caso di caso di previsione di utilizzo del comunicatore telefonico incorporato, è consigliato prevedere l'installazione di un filtro soppressore dei disturbi telefonici, mod. PTN.

Tale filtro deve essere installato nelle immediate vicinanze della scatola dei fusibili di linea telefonica; ciò consente che i cavi di linea telefonica entrante ed uscente dal combinatore siano contenuti in una stessa conduttura in quanto i disturbi sul cavo entrante vengono filtrati dal filtro PTN.

Nel caso il mod. PTN venga installato nei pressi del contenitore della centrale, è necessario **separare** i cavi di linea telefonica entrante ed uscente in due distinte condutture, onde evitare problemi di mutua induzione che si potrebbero verificare sui cavi a monte del filtro PTN.

La centrale è adatta per installazione solo all'interno di locali da proteggere, pur se inserita in contenitori stagni per apparati da barra DIN, la centrale **non è utilizzabile in esterno** ed in posizioni dove ci siano elevate temperature e variazioni di umidità con effetti di condensa.

Prima di procedere all'installazione è consigliata la consultazione della norma CEI 79-3 riguardante l'installazione di impianti di sicurezza, della norma CEI 64-8 riguardante l'installazione di impianti a bassa tensione e comunque operare secondo la buona regola dell'arte.

## 4. COLLEGAMENTI

### 4.1 Collegamento del trasformatore e dei cavi per la batteria

L'ALIMENTAZIONE DEVE PROVENIRE DA UNA LINEA PREFERENZIALE DERIVATA DAL CONTATORE ELETTRICO E DOTATA DI PROPRIO SEZIONATORE MAGNETOTERMICO BIPOLARE

COLLEGARE AD UNA TERRA EFFICIENTE (DISPOSITIVI DI PROTEZIONE SEZIONE TELEFONICA)

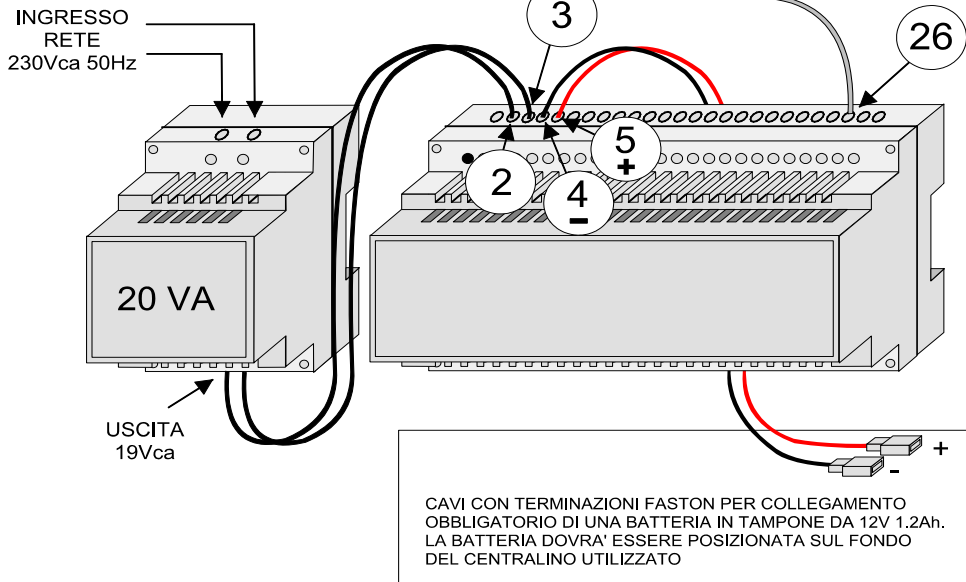

### 4.2 Operazioni all'interno del contenitore di ET4D

Ponticello interno del relè di allarme e fusibile F2 di protezione dell'alimentazione.

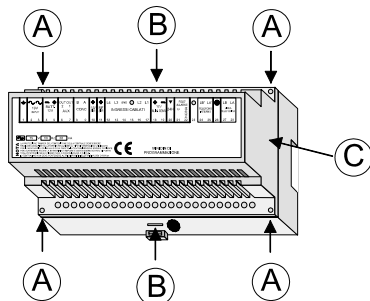

LE OPERAZIONI DI APERTURA DEL CONTENITORE DEVONO ESSERE ESEGUITE IN TOTALE ASSENZA DI ALIMENTAZIONE

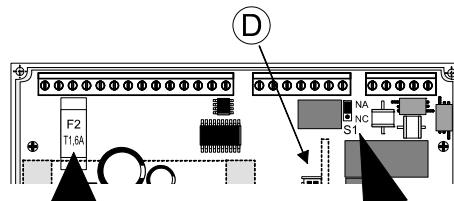

FUSIBILE F2 = T1,6A

PONTICELLO NA/NC DI SELEZIONE DEI CONTATTI DEL RELE' DI ALLARME

S1  NA (DEFAULT)  
 NC

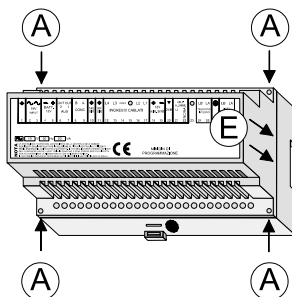

CHIUDERE IL COPERCHIO POSIZIONANDOLO CON I NUMERI DELLA MORSETTIERA VERSO L'ALTO AGGANCIANDOLO CON CURA, AVVITARE INFINE LE QUATTRO VITI DI CHIUSURA

Inserzione della scheda opzionale a sintesi vocale SK/VOICE8.

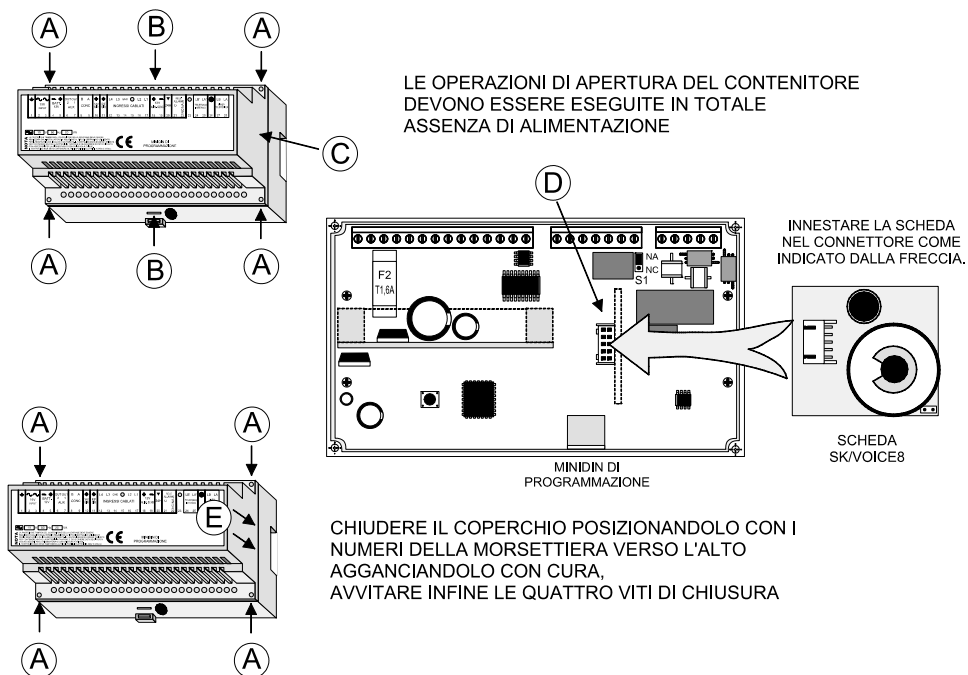

NOTA: la centrale non è compatibile con la scheda a sintesi vocale SK/VOICE.  
 Per le modalità di registrazione del modulo a sintesi vocale consultare il manuale d'uso e programmazione.

4.3 Descrizioni della morsettieria

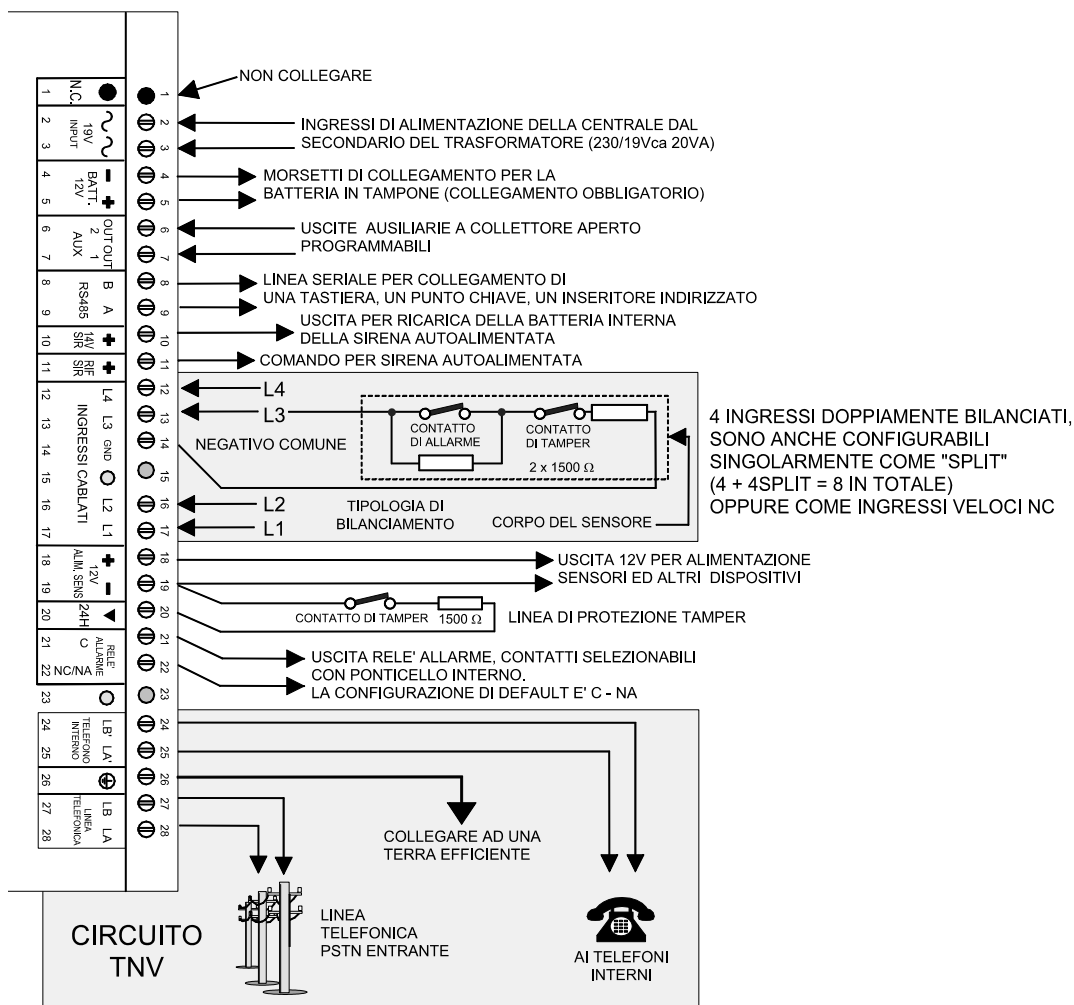

#### 4.4 Collegamento degli ingressi

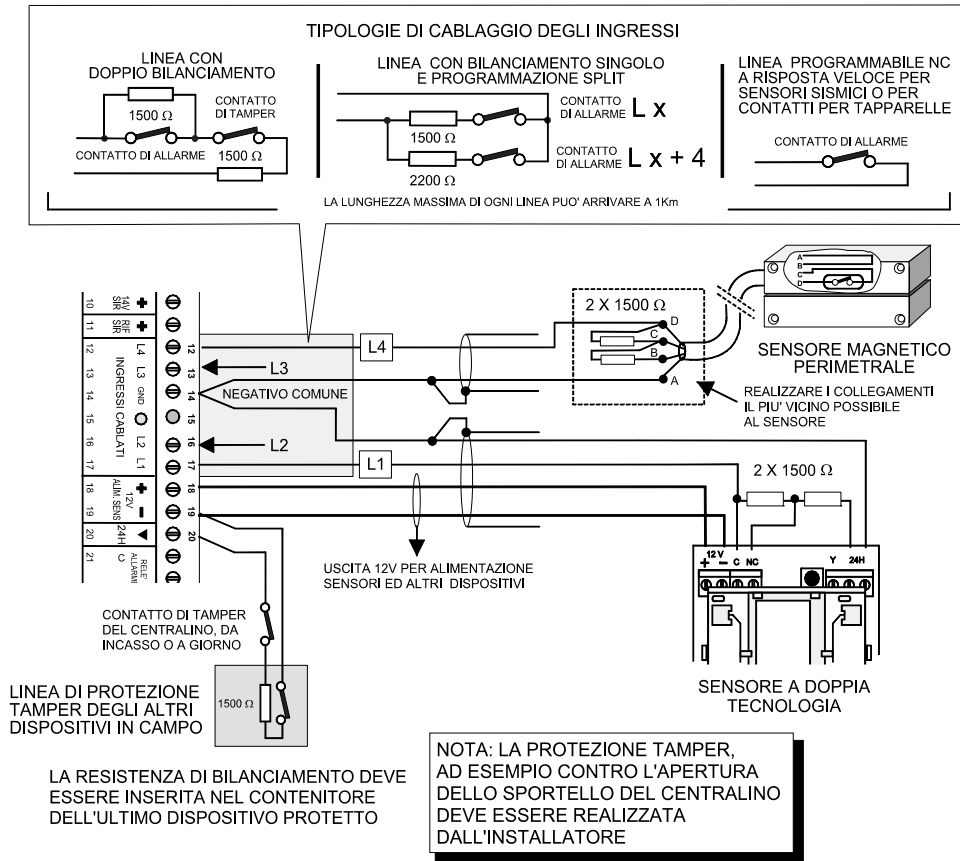

#### 4.5 Collegamento di una sirena da interno

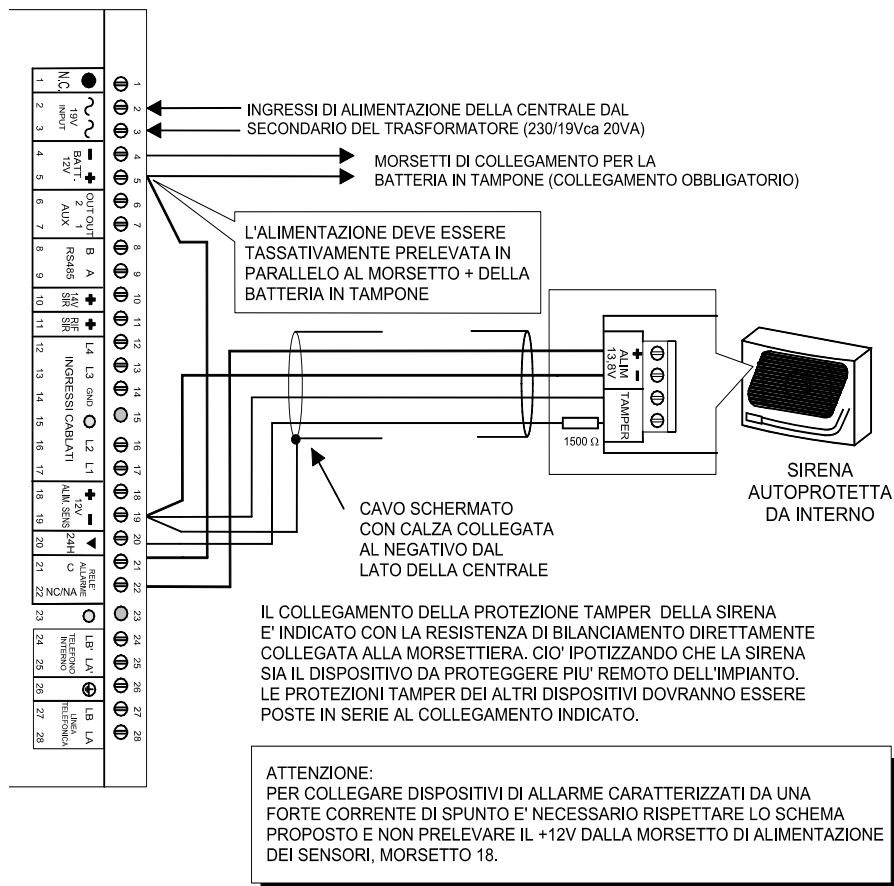

#### 4.6 Collegamento di una sirena autoalimentata da esterno

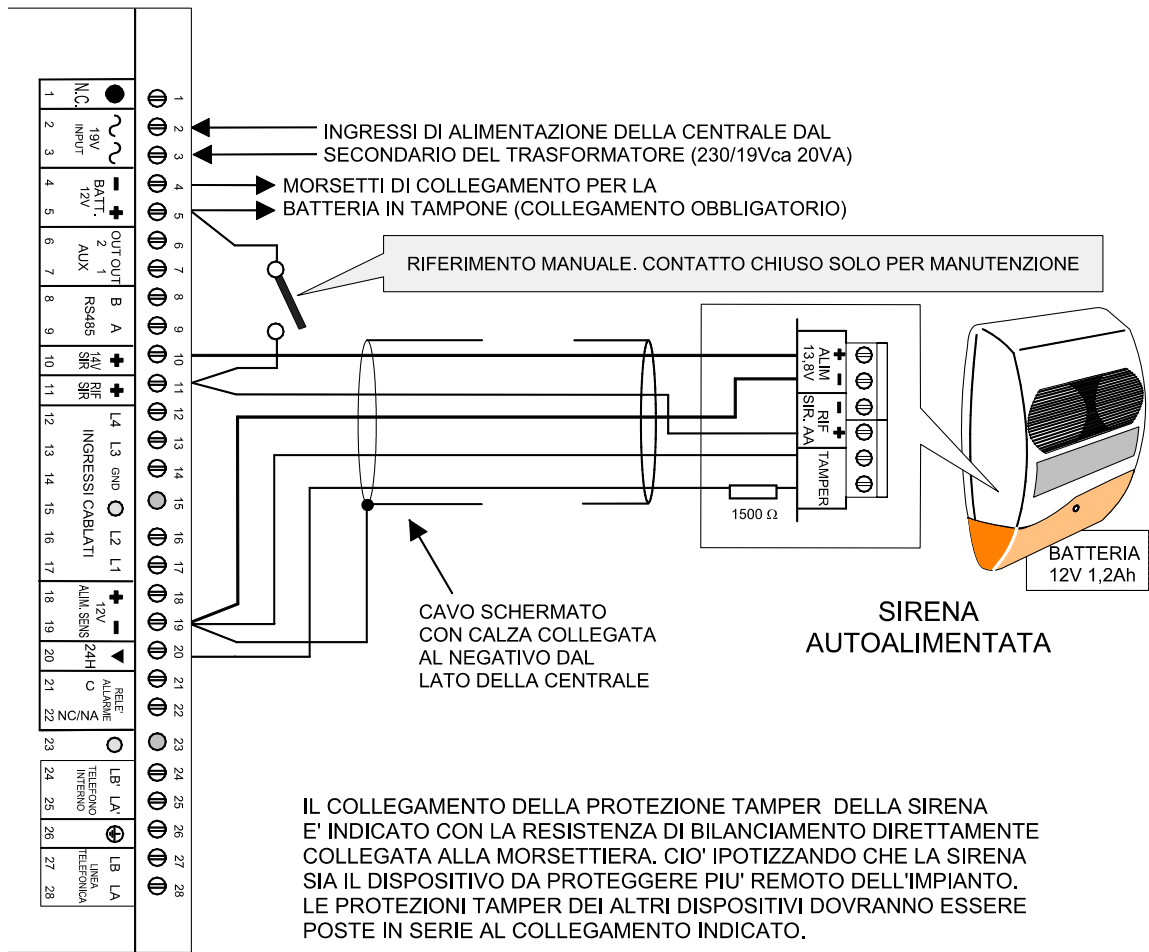

#### 4.7 Collegamento delle uscite elettroniche

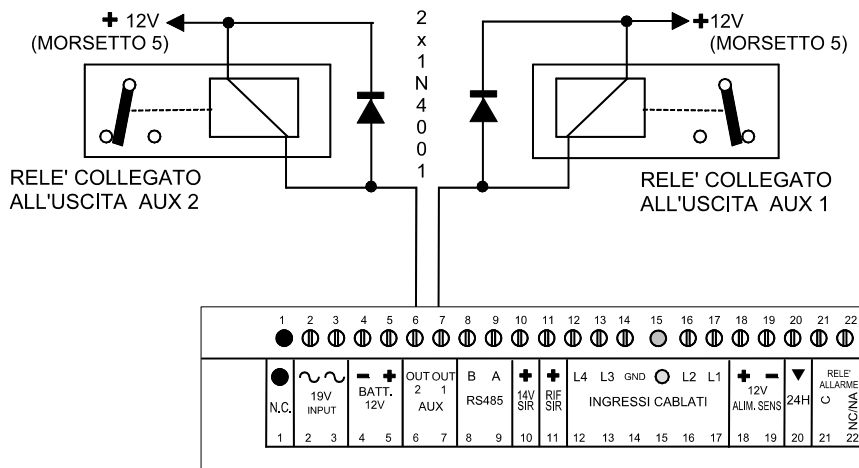

Ogni uscita elettronica può essere associata ad uno specifico evento, non è soggetta a temporizzazione programmabile e le modalità di reset dell'uscita sono diverse da evento a evento. La programmazione può essere eseguita utilizzando la tastiera di comando e consultando le tabelle di programmazione nel manuale d'uso; si può utilizzare più comodamente il collegamento con il PC e del browser di programmazione diretta.

La stessa operazione è possibile anche in teleassistenza.



## 4.8 Collegamento degli organi di comando

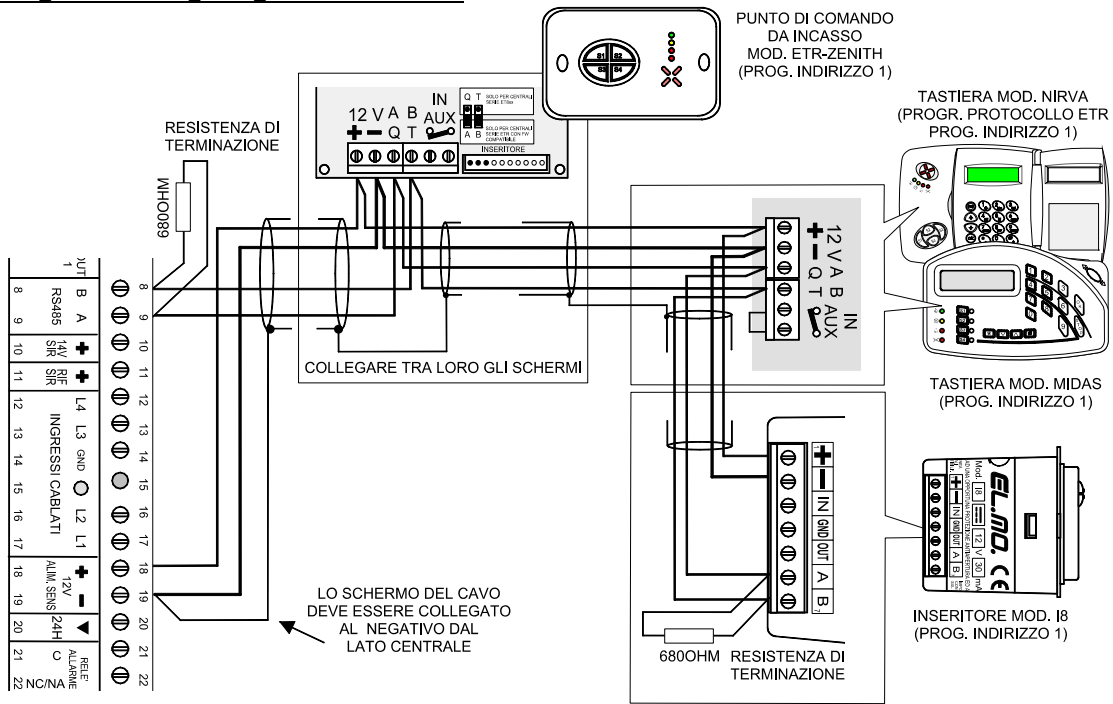

**Nota:** la linea seriale deve essere terminata con le due resistenze da 680Ohm in dotazione, la lunghezza massima del cavo di collegamento tra centrale ed ultimo dispositivo di comando può essere di 150 metri utilizzando cavo schermato antifiamma per antifurto con sezione 2 x 0,75 + 2 x 0,22 mm<sup>2</sup>.

## 4.9 Inseritore ausiliario I6, I7 per chiave Proxi

Collegamento di inseritore ausiliario per chiave Proxi alla tastiera Nirva. Non disponibile su tastiera Midas

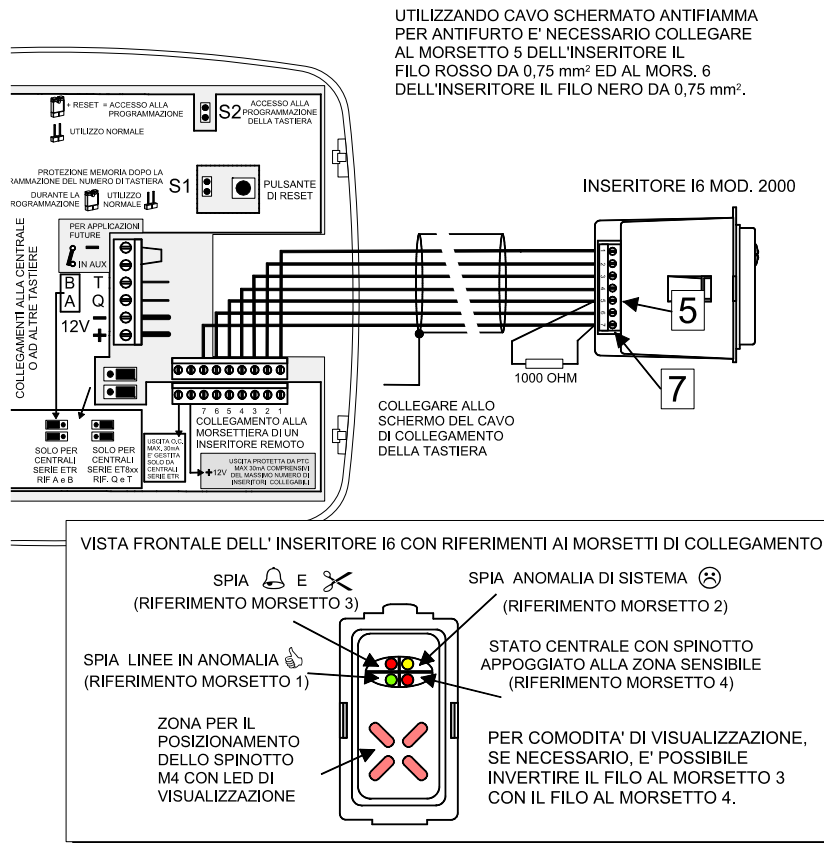

Collegamento di inseritore ausiliario per chiave Proxi al punto di comando da incasso ETR-ZENITH.

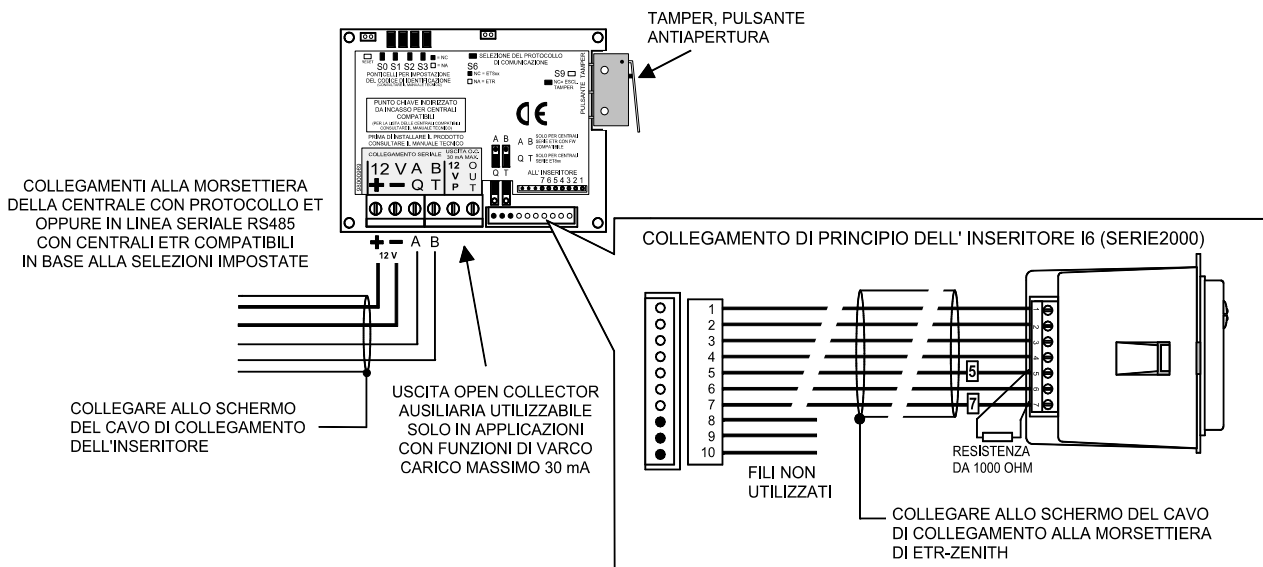

4.10 Diversità di visualizzazione tra inseritori I6, I7 e I8

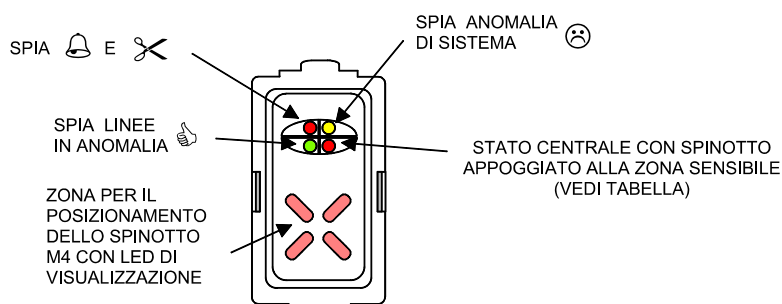

I8	I6 - I7
<p>E' POSSIBILE MANTENERE ATTIVA LA SEGNALAZIONE DI STATO CENTRALE AGENDO SUL SELETTORE N° 8</p>	<p>PER MANTENERE ATTIVA LA SEGNALAZIONE DI STATO CENTRALE E' NECESSARIO INVERTIRE I COLLEGAMENTI DEI MORSETTI 3 E 4 PER OTTENERE LE SEGUENTI SEGNALAZIONI.</p> <p>STATO CENTRALE SEMPRE ATTIVO</p>  <p>SPIA ⚠ E ✂ SOLO CON SPINOTTO APPOGGIATO ALLA ZONA SENSIBILE</p>

## 4.11 Collegamento della sezione telefonica

### 4.11.1 Collegamenti della linea telefonica PSTN

**ATTENZIONE:** L'INTERFACCIA TELEFONICA DELLA CENTRALE NON E' STATA PROGETTATA PER COMUNICAZIONI IN ISDN, NEL CASO CHE TALE TIPO DI COMUNICAZIONE SIA PRESENTE AL MOMENTO DELL'INSTALLAZIONE DELLA CENTRALE, E' NECESSARIO EFFETTUARE IL COLLEGAMENTO IN DERIVAZIONE DAL PLUG N°1 DELL'APPARATO ISDN (ES. NT1PLUS) DOTATO DI TELEALIMENTAZIONE.  
NEL CASO CHE IL DISPOSITIVO NT1PLUS VENGA INSTALLATO CON CENTRALE GIA' FUNZIONANTE, E' NECESSARIO SPOSTARE I COLLEGAMENTI TELEFONICI AL PLUG N°1.  
FARE ATTENZIONE CHE L'APPARATO NT1PLUS SIA PROGRAMMATO PER LA COMUNICAZIONE CON TONI ALTI (CONSULTARE IL MANUALE DI NT1PLUS) IL COMBINATORE DELLA CENTRALE DEVE ESSERE PROGRAMMATO PER IMPULSAZIONI IN DTMF.

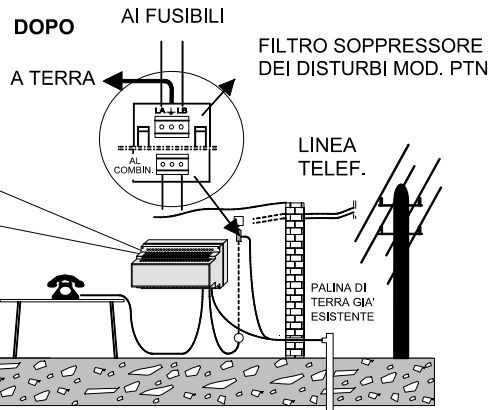
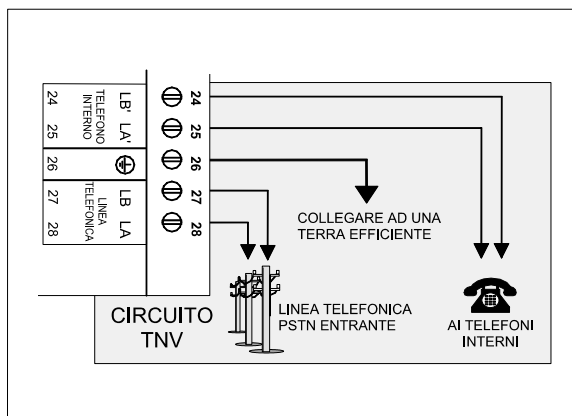
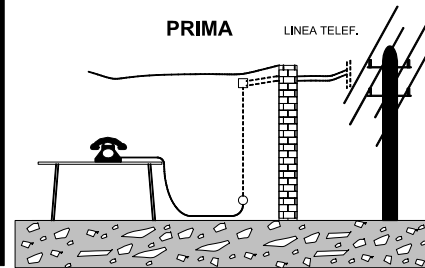

LE PROTEZIONI DEL COMBINATORE RICHIEDONO IL COLLEGAMENTO DI TERRA. IN CASO DI DUBBI SULL'EFFICIENZA DELL'IMPIANTO DI TERRA ASTENERSI DAL COLLEGAMENTO

### 4.11.2 Collegamenti della linea telefonica ADSL

Il collegamento della sezione telefonica della centrale ET4D deve essere eseguito con oculatezza rispettando le avvertenze inserite nei due schemi proposti.

#### • Impianto telefonico semplice

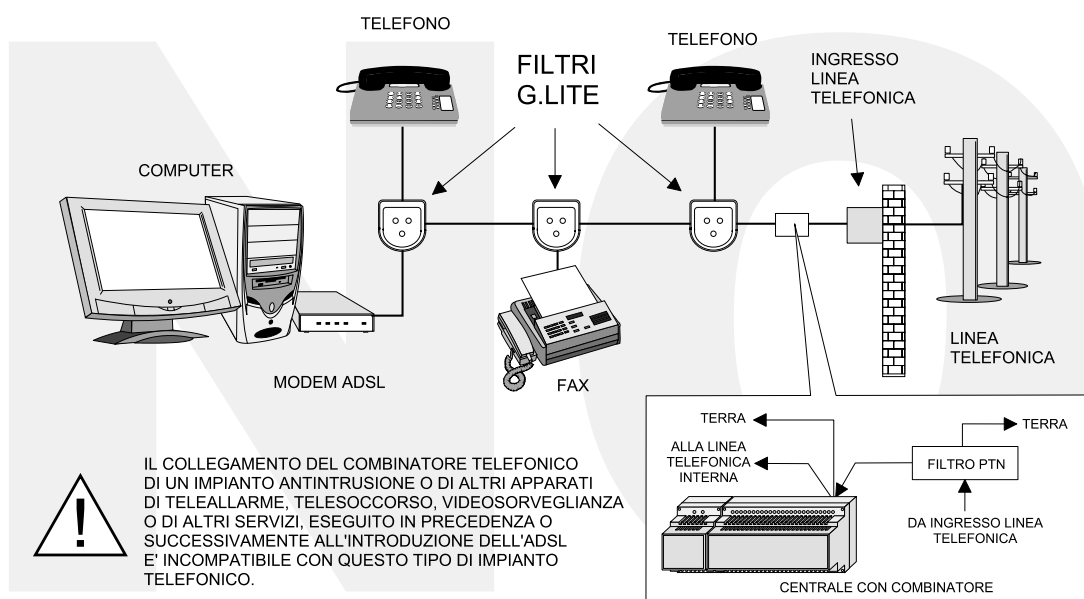

• Impianto telefonico complesso

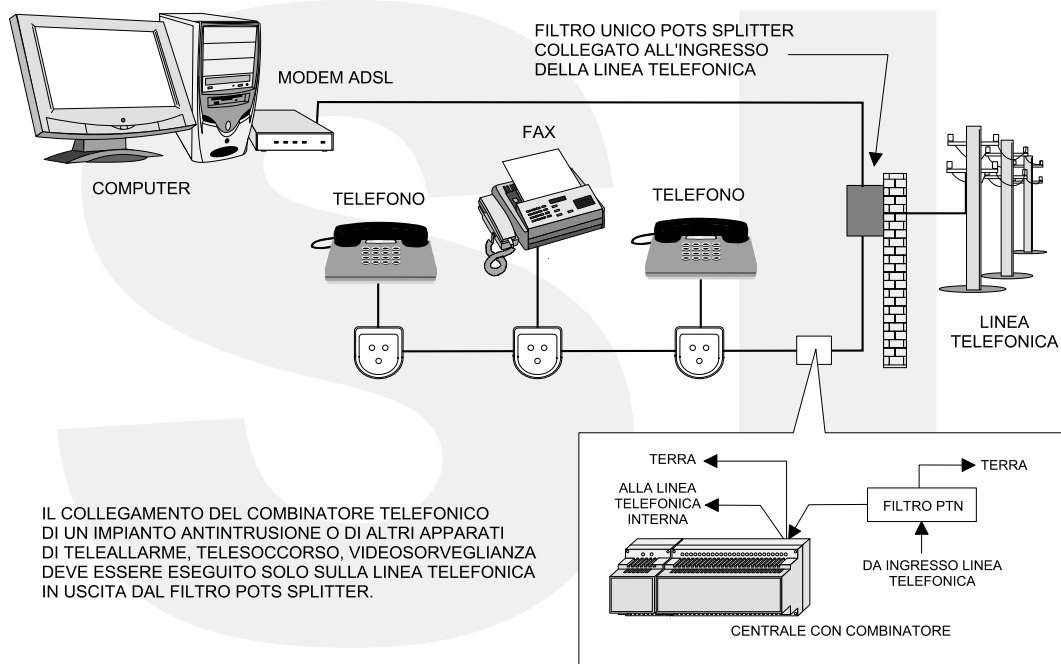

4.12 Programmazione da PC

Collegamento di un PC per la programmazione della centrale.

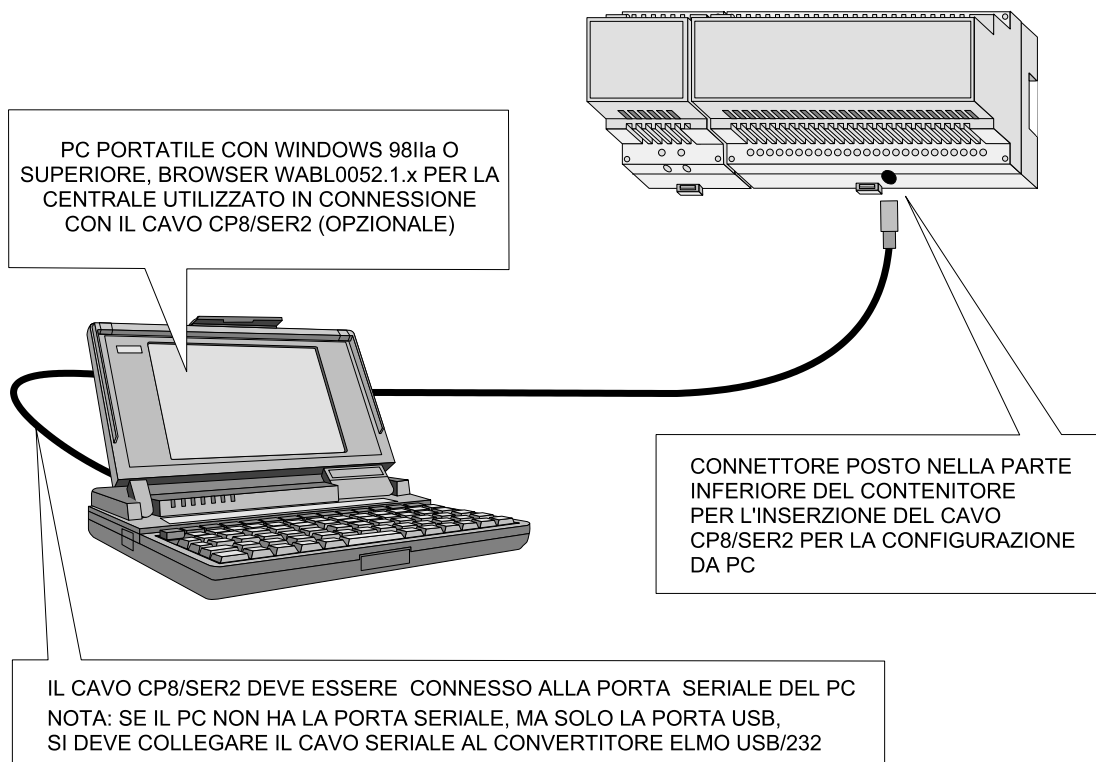

## 5. OPERAZIONI DI RESET

### 5.1 Reset normale

Aprire il contenitore della centrale come riportato in questo manuale, premere per qualche secondo e rilasciare il tasto di Reset indicato con D nella figura seguente, richiudere il contenitore della centrale avvitando le viti ai quattro lati.

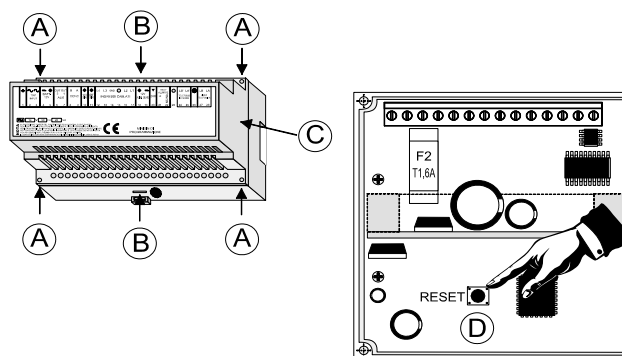

L'operazione di Reset provoca il riavvio della centrale che si posiziona operativamente in condizioni di inserita, utilizzare il codice utente per disinserirla.

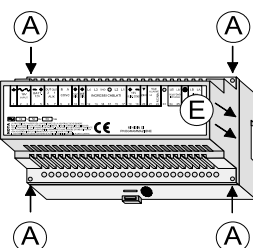

CHIUDERE IL COPERCHIO POSIZIONANDO CON I NUMERI DELLA MORSETTIERA VERSO L'ALTO AGGANCIANDOLO CON CURA, AVVITARE INFINE LE QUATTRO VITI DI CHIUSURA

### 5.2 Reset totale e ritorno al Default

PREMERE E MANTENERE PREMUTO RESET

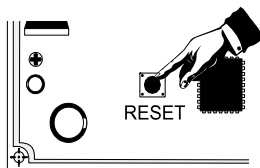

PREMERE E MANTENERE PREMUTO IL TASTO OK



MANTENERE PREMUTI I DUE PULSANTI PER QUALCHE SECONDO

RILASCIARE IL TASTO RESET E SUCCESSIVAMENTE IL TASTO OK

NEL CASO DI DIFFICOLTA' NEL PREMERE I DUE TASTI E' CONSIGLIATO IL COLLEGAMENTO IN LOCO DELLA TASTIERA DI COMANDO OPPURE DI FARSI AIUTARE DA UN COLLEGA.

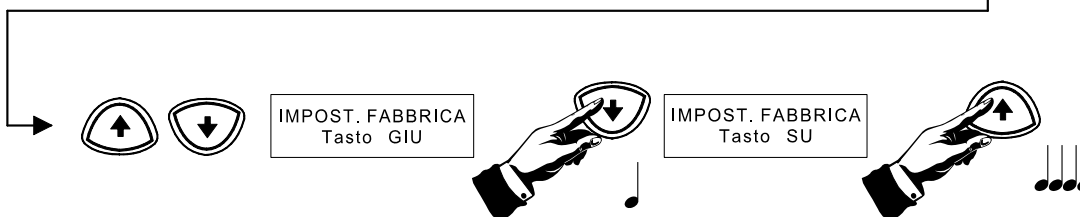

RESET SPECIALE CON CANCELLAZIONE TOTALE DI TUTTA LA PROGRAMMAZIONE ESISTENTE, AZZERAMENTO DI DATA E ORA. SE E' PRESENTE LA SCHEDA A SINTESI VOCALE NON VERRANNO CANCELLATI GLI EVENTUALI MESSAGGI GIA' REGISTRATI MA SOLO I COLLEGAMENTI AGLI EVENTI PER IL COMBINATORE TELEFONICO.

01/01/06 00:00  
Inserita S 1234

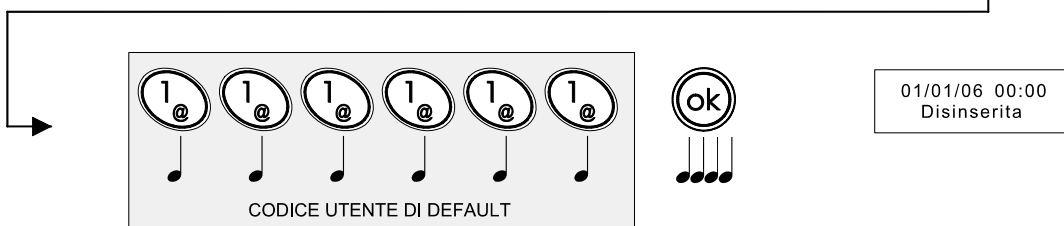

## 6. BROWSER DI PROGRAMMAZIONE

La centrale ET4D è di facile installazione e programmazione, tuttavia può essere ancora più facilmente programmata utilizzando il software (WABL0052.1.0) appositamente realizzato.

Il browser è in grado di riconoscere automaticamente il tipo di centrale da programmare al momento della connessione; con la programmazione da PC si potranno ridurre in poche schermate le programmazioni necessarie per definire le configurazioni, gli interventi di manutenzione per modifica di parti di programmazione, variazione dei numeri di telefono e delle comunicazioni, scarico dello storico della centrale per la consultazione della lista eventi memorizzata.

Il browser è comunque in applicativo Windows dedicato all'installatore, ogni utilizzo scorretto può provocare il malfunzionamento della centrale.

In una sessione di Teleassistenza con WINASSIST il tecnico installatore sarà in grado di effettuare la maggioranza delle modifiche alla programmazione senza dover forzatamente essere davanti alla centrale.

Di seguito vengono visualizzate alcune delle schermate più significative.

### 6.1 Schermata di avvio



### 6.2 Schermata degli ingressi

N°	Nome	Tipo	Bilanciato	Integrazi...	Sensibilità	Gruppi	Escluso	AutoEscl...	24 Ore	Silente	Preallarme	Percorso ...	Connesso
01	Ingresso ...		Normalm...			1234	No	No	No	No	No	Si	Si
02	Ingresso ...		Bilanciato			1234	No	No	No	No	No	Si	Si
03	Ingresso ...		Bilanciato			1234	No	No	No	No	No	Si	Si
04	Ingresso ...		Bilanciato			1234	No	No	No	No	No	Si	Si
05	Ingresso ...					1234	No	No	No	No	No	Si	No
06	Ingresso ...					1234	No	No	No	No	No	Si	No
07	Ingresso ...					1234	No	No	No	No	No	Si	No
08	Ingresso ...					1234	No	No	No	No	No	Si	No

**Ingressi**

Nome: Ingresso N° 01 | Informazioni: Ingresso 01 | InfoIngresso 01

Gruppi:  S1  S2  S3  S4

Tipo:

Fisici:  Split,  Veloce,  Bilanciato,  Normalmente Chiuso

Seriali:  Bilanciato,  Normalmente Chiuso

Integrazione: 10 | Sensibilità: 10

Opzioni Generali:

- Escluso
- AutoEscluso
- 24 Ore
- Silente
- Preallarme
- Percorso Uscita
- Connesso
- Incendio
- Allagamento

### 6.3 Schermata degli utenti

N°	Nome	Codice Utente	Codice Proxy	Proxy Attivo	Piccola Manutenzione	Gruppi
01	Utente 01	111111	Appreso	Si	Si	1234
02	Utente 02		Non Appreso	No	No	1234
03	Utente 03		Non Appreso	No	No	1234
04	Utente 04		Non Appreso	No	No	1234
05	Utente 05		Non Appreso	No	No	1234
06	Utente 06		Non Appreso	No	No	1234
07	Utente 07		Non Appreso	No	No	1234
08	Utente 08		Non Appreso	No	No	1234
09	Utente 09		Non Appreso	No	No	1234
10	Utente 10		Non Appreso	No	No	1234

**Utenti**

Nome:       Codice Utente:

Utente N° 01

Cancellazione Codici:

Opzioni:

Piccola Manutenzione

Proxy Attivo

Gruppi:

S1       S2       S3       S4

Nell'esempio viene indicata la lettura della configurazione con una chiave elettronica memorizzata per l'utente n°1.

### 6.4 Schermata di sistema

**Opzioni**

Opzioni Generali:

Azzeramento memorie all'inserimento

Blocco combinatore al disinserimento

Iacitazione cicalino

Autoesclusione dopo 3 allarmi

Abilitazione tamper organi di comando

Uscita Programmata 1:

Uscita Programmata 2:

Temporizzazioni:

00:10 (min:sec)      Tempo Uscita

00:10 (min:sec)      Tempo Entrata

02:00 (min:sec)      Durata Allarme Generale

00:05 (h:min)      Ritardo Evento "Mancanza Rete"

00:00 (h:min)      Chiamata Periodica (0=Nessuna)

4      Tempo Controllo Impianto (settimane)

Impostando un numero di settimane per Controllo Impianto superiore a 26 non vengono rispettate le normative vigenti.

Codice Installatore:

Organi di Comando:

Nirva/Midas       ETR-Zenith       J8

## 6.5 Schermata del combinatore telefonico

Browser ET4 / ET4D / ET4 Plus - [Default Utente:2]

File Impostazioni Connessioni Azioni Programmazione Linguaggio Centrale ?

N°	Segnalazione	Digitale	Numeri Tele...	Messaggio
24	Fine Allarme Ingresso 8	- / -	-----	1
25	Fine Allarme Ingresso 9	- / -	-----	1
26	Fine Allarme Ingresso 10	- / -	-----	1
27	Fine Allarme Ingresso 11	- / -	-----	1
28	Fine Allarme Ingresso 12	- / -	-----	1
29	Fine Allarme Ingresso 13	- / -	-----	1
30	Fine Allarme Ingresso 14	- / -	-----	1
31	Fine Allarme Ingresso 15	- / -	-----	1
32	Fine Allarme Ingresso 16	- / -	-----	1
33	Mancanza Rete	1 / 6	-----	1
34	Ripristino Rete	- / -	-----	1
35	Anomalia Batteria	1 / 7	-----	1
36	Ripristino Batteria	- / -	-----	1
37	Coercizione	1 / 2	-----	1
38	Relè Allarme Generale +	1 / 3	-----	1
39	Relè Allarme Manomissione +	1 / 4	-----	1
40	Allarme Incendio	1 / 1	-----	1
41	Allarme Allagamento	1 / 5	-----	1
42	Relè Allarme Generale -	- / -	-----	1
43	Preallarme	1 / 0	-----	1

Combinatore Opzioni | Linea Telefonica | Parametri di Connessione

Combinatore Digitale

- Attivazione Combinatore Digitale
- Doppia Notifica

Codice Primario:

Codice Secondario:

Numero Primario:

Numero Secondario:

Fast Format DTMF:  Protocollo:

Tipo / Canale:

Segnalazione 38 - Relè Allarme Generale +

Combinatore in Fonia

- Attivazione combinatore Fonia

Numeri Telefonici Fonia

1

2

3

4

P = Pausa di 2 secondi

Sintesi Vocale SK/Voice8

Messaggio:

Tempo attivazione messaggio:  (min:sec)

Ripetizione Chiamate:

Sezione per l'associazione messaggio in fonia-numero per l'evento di interesse.

Combinatore in Fonia

- Attivazione combinatore Fonia

Numeri Telefonici Fonia

1

2

3

4

P = Pausa di 2 secondi

Sintesi Vocale SK/Voice8

Messaggio:

Tempo attivazione messaggio:  (min:sec)

Ripetizione Chiamate:



## 6.6 Schermata per aggiornamento della data e dell'ora

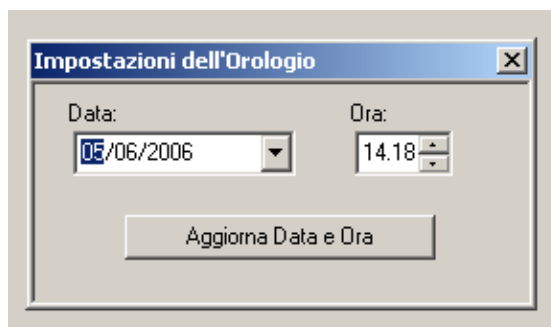

## 6.7 Schermata del registro storico degli eventi

Browser ET4 / ET4D / ET4 Plus - [Default Utente]

File Impostazioni Connessioni Azioni Programmazione Linguaggio Centrale ?

N°	Data	Ora	Evento	Dettagli
11	01/01/06	00:00	Inserimento	Utente 01 [Utente 01] Gruppi 51 52 53 54
12	01/01/06	00:01	Disinserimento	Utente 01 [Utente 01] Gruppi 51 52 53 54
13	01/01/06	00:06	Inizio Tempo Uscita	Utente 01 [Utente 01] Gruppi 51 52 53 54
14	01/01/06	00:06	Fine Tempo Uscita	
15	01/01/06	00:06	Inserimento	Utente 01 [Utente 01] Gruppi 51 52 53 54
16	01/01/06	01:33	Relè Allarme GENERALE+	
17	01/01/06	01:33	Allarme INTRUSIONE	Ingresso 02 [Ingresso 02]
18	01/01/06	01:33	Reset Allarme	Ingresso 02 [Ingresso 02]
19	01/01/06	01:33	Allarme INTRUSIONE	Ingresso 02 [Ingresso 02]
20	01/01/06	01:33	Reset Allarme	Ingresso 02 [Ingresso 02]
21	01/01/06	01:35	Relè Allarme GENERALE-	
22	01/01/06	01:40	Relè Allarme GENERALE+	
23	01/01/06	01:40	Allarme INTRUSIONE	Ingresso 03 [Ingresso 03]
24	01/01/06	01:40	Allarme INTRUSIONE	Ingresso 02 [Ingresso 02]
25	01/01/06	01:40	Reset Allarme	Ingresso 03 [Ingresso 03]
26	01/01/06	01:40	Reset Allarme	Ingresso 02 [Ingresso 02]
27	01/01/06	01:42	Relè Allarme GENERALE-	
28	01/01/06	12:54	Disinserimento	Utente 01 [Utente 01] Gruppi 51 52 53 54
29	01/01/06	12:54	Inizio Tempo Uscita	Utente 01 [Utente 01] Gruppi 51 52 53 54
30	01/01/06	12:54	Fine Tempo Uscita	

Storico Analisi

Operazioni su WINASSIST

Archivi in WINASSIST

Carica Archivio

Elimina Archivio

Salva Archivio

Operazioni sui file

Importa Storico

Esporta storico

Salva come file di testo

Visualizza solo gli eventi:

- PREALLARME
- Allarme INTRUSIONE
- Allarme MANOMISSIONE
- Allarme INCENDIO
- Allarme ALLAGAMENTO
- Assenza RETE 230
- Batteria SCARICA

Imposta Filtro

Visualizza eventi DAL-AL:

Dal Giorno: 05/07/2006

Al Giorno: 05/07/2006

Imposta Filtro

LEGGI STORICO

ESCI

## 6.8 Schermata per il controllo remoto

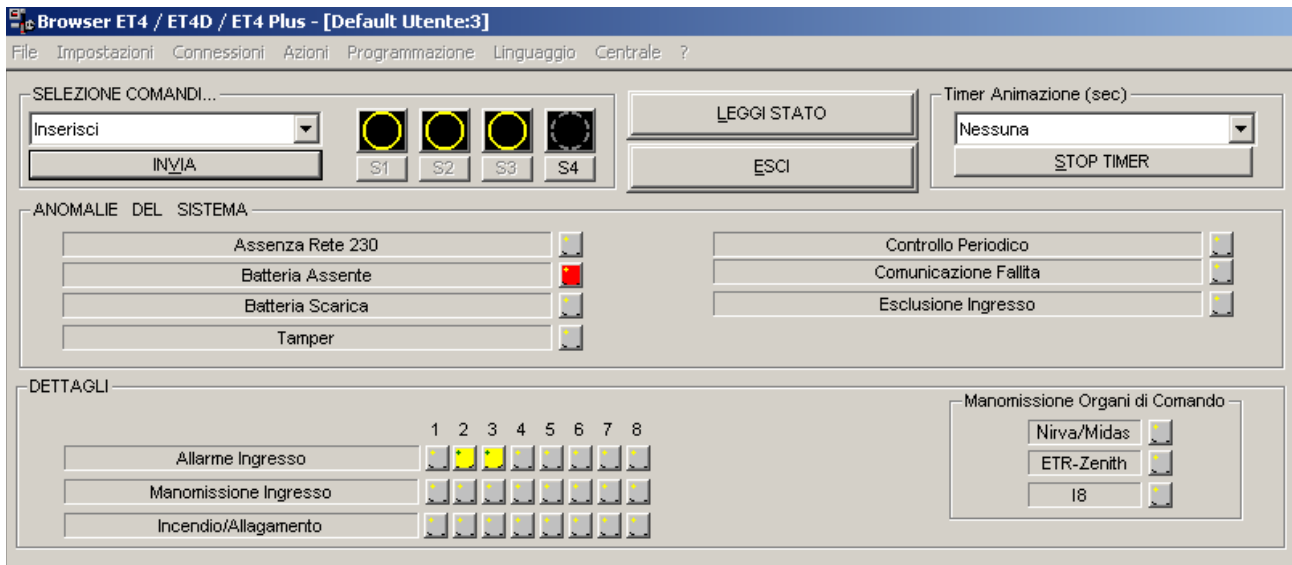

## 6.9 Impostazioni dei parametri per la comunicazione con la centrale

Nella riga dei menu alla voce "Impostazioni" selezionare nel menu a tendina la voce "Comunicazione Seriale".



Nella schermata seguente è necessario selezionare correttamente solo la porta seriale di comunicazione al connettore per il collegamento del cavo CP8/SER2, tutti gli altri parametri presenti non devono essere modificati.

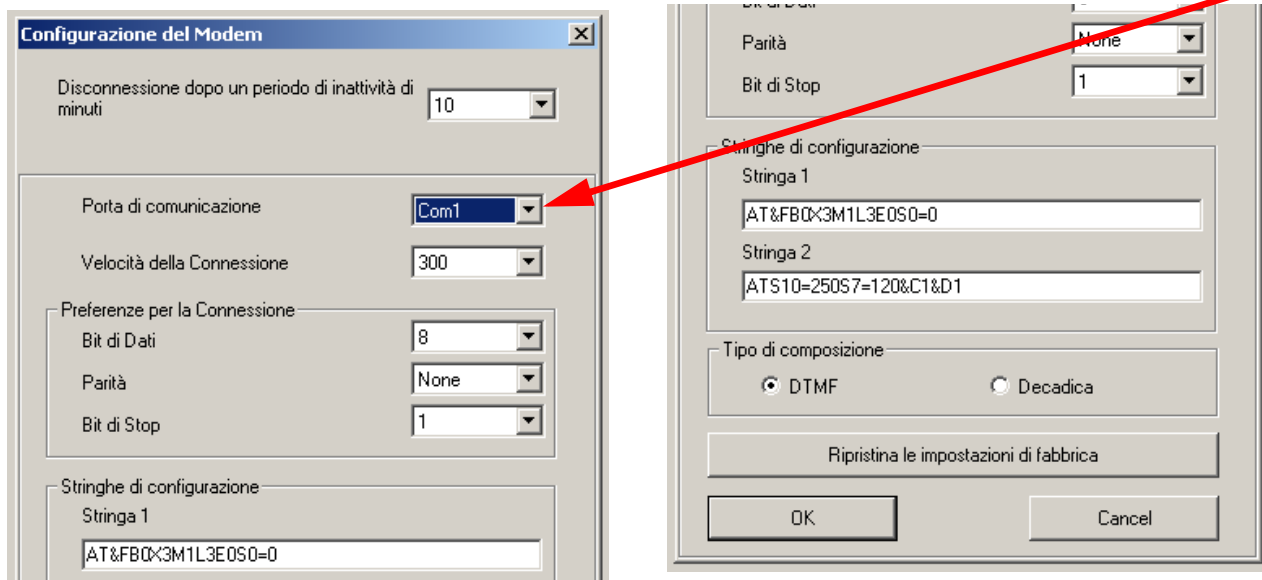

**Nota:** per le operazioni in Teleassistenza l'installatore dovrà utilizzare il software WINASSIST e solo il modem CP8/MDE.

---

## 7. AVVERTENZE PER LO SMALTIMENTO

---

Il prodotto ET4D deve essere smaltito in accordo con le vigenti disposizioni comunali e conferito in una discarica autorizzata per lo smaltimento di prodotti elettronici; in caso di necessità è necessario chiedere informazioni al proprio ufficio comunale per la N.U.

Il materiale utilizzato è altamente nocivo ed inquinante se disperso nell'ambiente.

---

## 8. NOTE

---

---

## 9. INDICE

---

1. GENERALITA' .....	3
2. CARATTERISTICHE .....	3
2.1.Riferimenti normativi .....	4
3. INSTALLAZIONE .....	4
4. COLLEGAMENTI .....	5
4.1.Collegamento del trasformatore e dei cavi per la batteria .....	5
4.2.Operazioni all'interno del contenitore di ET4D .....	5
4.3.Descrizioni della morsettiera .....	6
4.4.Collegamento degli ingressi .....	7
4.5.Collegamento di una sirena da interno .....	7
4.6.Collegamento di una sirena autoalimentata da esterno .....	8
4.7.Collegamento delle uscite elettroniche .....	8
4.8.Collegamento degli organi di comando .....	9
4.9.Inseritore ausiliario I6, I7 per chiave Proxi .....	9
4.10.Diversità di visualizzazione tra inseritori I6, I7 e I8 .....	10
4.11.Collegamento della sezione telefonica .....	11
4.11.1. Collegamenti della linea telefonica PSTN .....	11
4.11.2. Collegamenti della linea telefonica ADSL .....	11
4.12.Programmazione da PC .....	12
5. OPERAZIONI DI RESET .....	13
5.1.Reset normale .....	13
5.2.Reset totale e ritorno al Default .....	13
6. BROWSER DI PROGRAMMAZIONE .....	14
6.1.Schermata di avvio .....	14
6.2.Schermata degli ingressi .....	14
6.3.Schermata degli utenti .....	15
6.4.Schermata di sistema .....	15
6.5.Schermata del combinatore telefonico .....	16
6.6.Schermata per aggiornamento della data e dell'ora .....	17
6.7.Schermata del registro storico degli eventi .....	17
6.8.Schermata per il controllo remoto .....	18
6.9.Impostazioni dei parametri per la comunicazione con la centrale .....	18
7. AVVERTENZE PER LO SMALTIMENTO .....	19
8. NOTE .....	19
9. INDICE .....	20



CE



Centrale teleassistibile a  
microprocessore

mod. ET4 Fw. 4.0

ADDENDUM AL MANUALE TECNICO

## AVVERTENZE

### PER L'INSTALLATORE:

Attenersi scrupolosamente alle normative vigenti sulla realizzazione di impianti elettrici e sistemi di sicurezza, oltre che alle prescrizioni del costruttore riportate nella manualistica a corredo dei prodotti.

Fornire all'utilizzatore tutte le indicazioni sull'uso e sulle limitazioni del sistema installato, specificando che esistono norme specifiche e diversi livelli di prestazioni di sicurezza che devono essere commisurati alle esigenze dell'utilizzatore.

Far prendere visione all'utilizzatore delle avvertenze riportate in questo documento.

### PER L'UTILIZZATORE:

Verificare periodicamente e scrupolosamente la funzionalità dell'impianto accertandosi della correttezza dell'esecuzione delle manovre di inserimento e disinserimento.

Curare la manutenzione periodica dell'impianto affidandola a personale specializzato in possesso dei requisiti prescritti dalle norme vigenti.

Provvedere a richiedere al proprio installatore la verifica dell'adeguatezza dell'impianto al mutare delle condizioni operative (es. variazioni delle aree da proteggere per estensione, cambiamento delle metodiche di accesso ecc...)

-----  
Questo dispositivo è stato progettato, costruito e collaudato con la massima cura, adottando procedure di controllo in conformità alle normative vigenti. La piena rispondenza delle caratteristiche funzionali è conseguita solo nel caso di un suo utilizzo esclusivamente limitato alla funzione per la quale è stato realizzato, e cioè:

### Centrale teleassistibile a microprocessore

Qualunque utilizzo al di fuori di questo ambito non è previsto e quindi non è possibile garantire la sua corretta operatività.

I processi produttivi sono sorvegliati attentamente per prevenire difettosità e malfunzionamenti; purtroppo la componentistica adottata è soggetta a guasti in percentuali estremamente modeste, come d'altra parte avviene per ogni manufatto elettronico o meccanico. Vista la destinazione di questo articolo (protezione di beni e persone) invitiamo l'utilizzatore a commisurare il livello di protezione offerto dal sistema all'effettiva situazione di rischio (valutando la possibilità che detto sistema si trovi ad operare in modalità degradata a causa di situazioni di guasti od altro), ricordando che esistono norme precise per la progettazione e la realizzazione degli impianti destinati a questo tipo di applicazioni.

**Richiamiamo l'attenzione dell'utilizzatore (conduttore dell'impianto) sulla necessità di provvedere regolarmente ad una manutenzione periodica del sistema almeno secondo quanto previsto dalle norme in vigore oltre che ad effettuare, con frequenza adeguata alla condizione di rischio, verifiche sulla corretta funzionalità del sistema stesso segnatamente alla centrale, sensori, avvisatori acustici, combinatore/i telefonico/i ed ogni altro dispositivo collegato. Al termine del periodico controllo l'utilizzatore deve informare tempestivamente l'installatore sulla funzionalità riscontrata.**

La progettazione, l'installazione e la manutenzione di sistemi incorporanti questo prodotto sono riservate a personale in possesso dei requisiti e delle conoscenze necessarie ad operare in condizioni sicure ai fini della prevenzione infortunistica. E' indispensabile che la loro installazione sia effettuata in ottemperanza alle norme vigenti. Le parti interne di alcune apparecchiature sono collegate alla rete elettrica e quindi sussiste il rischio di folgorazione nel caso in cui si effettuino operazioni di manutenzione al loro interno prima di aver disconnesso l'alimentazione primaria e di emergenza. Alcuni prodotti incorporano batterie ricaricabili o meno per l'alimentazione di emergenza. Errori nel loro collegamento possono causare danni al prodotto, danni a cose e pericolo per l'incolumità dell'operatore (scoppio ed incendio).

Timbro della ditta installatrice:



## 1. GENERALITA'

Il firmware 4.0 introduce nuove funzioni utilizzate principalmente nella gestione di uscite di emergenza.

In un esempio di realizzazione si ipotizza che tale centrale ET4 sia posizionata nelle vicinanze della porta, collegata al sensore magnetico della porta e comandata unicamente da un inseritore indirizzato I8; in caso di allarme si attiva localmente un piccolo avvisatore ottico-acustico di allarme, tramite una scheda a relè ETRREL4 ed un cablaggio particolare il sistema può essere controllato da una centrale master tipo ETR con concentratori River per le segnalazioni di stato e per allarmi.

**Nota:** l'addendum è utilizzabile anche con la centrale ET4D da barra DIN.

## 2. BROWSER 4.X

Il browser consente di programmare le funzioni necessarie per ottenere il funzionamento richiesto dall'applicazione, nel dettaglio i punti importanti sono:

### 2.1 Replica stato ingressi

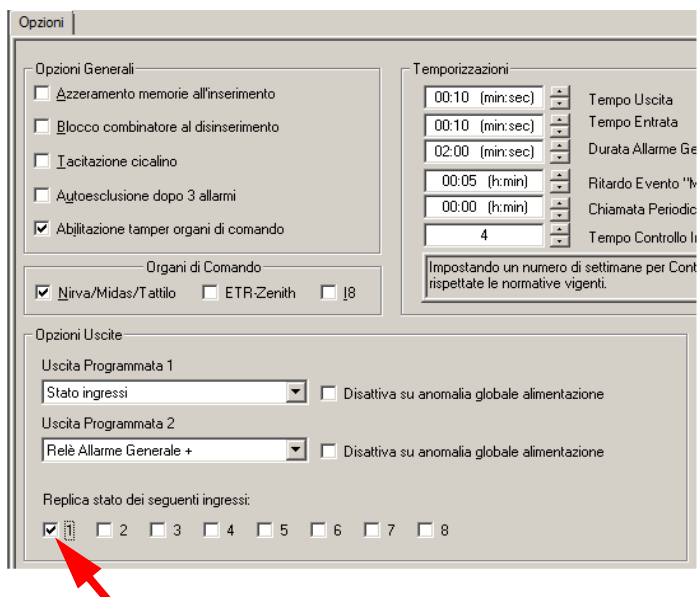

La programmazione di default dell'uscita 1 è "Inserimento".

L'immagine si riferisce ad un esempio di programmazione.

La funzione disponibile nella finestra delle "Opzioni di sistema" - "Opzioni uscite".

E' una proprietà di ogni singolo ingresso e consente di impostare un'uscita (1 o 2) quando almeno un ingresso che abbia questa proprietà risulta in allarme. Il reset dell'uscita si avrà quando tutti gli ingressi aventi questa proprietà saranno in quiete.

**Nota:** la funzione replica stato è attiva indipendentemente da: proprietà della linea, linea esclusa, stato di inserimento della centrale. Non funziona solo con linea sconnessa.

La funzione è programmabile anche da una eventuale tastiera nel menu:

"StatIn->Uscita" selezionare poi "Menu ingressi->opzioni"



La selezione effettuata in precedenza viene anche segnalata nella finestra ingressi nelle "Opzioni Generali" per l'ingresso 1.

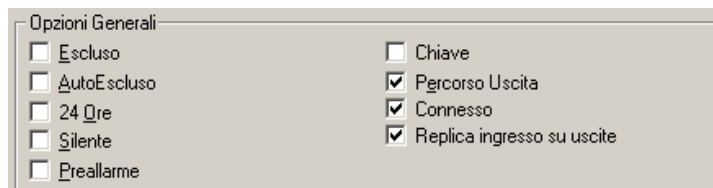

**2.2 Evento stato ingressi su uscita (1 o 2)**

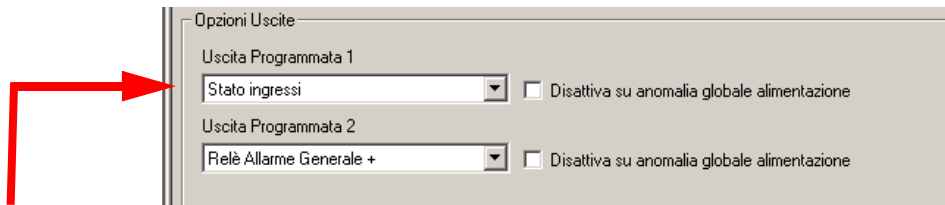

Abilita l' uscita desiderata a riprodurre la REPLICA STATO INGRESSI.

La funzione è programmabile anche da una eventuale tastiera nel menu:

**"Menu opzioni"** selezionare poi **"Program. uscite-eventi": STATO IN->USCITA**



**2.3 Disattiva su anomalia globale alimentazione su uscita (1 o 2)**

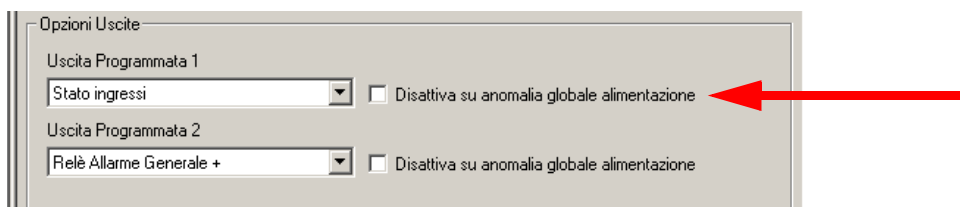

Consente di resettare l'uscita prescelta quando avviene un'anomalia di alimentazione (mancanza di rete, batteria scarica o batteria assente).

La funzione è programmabile anche da una eventuale tastiera nel menu:

**"Menu opzioni"** selezionare poi **"Opzioni generali"**



**Nota:** qualora si ripristinassero tutte le anomalie di alimentazione, l'uscita ritorna allo stato precedente determinato dall'evento impostato.

**2.4 Evento stato ingressi a combinatore**

029	Disinserimento	- / -	---	1
030	Stato ingressi	- / -	---	1
031	Inserimento Punto Chiave	4 / 8	---	1
032	Disinserimento Punto Chiave	- / -	---	1
033	Chiamata Periodica	- / -	---	

Combinatore Opzioni | Linea Telefonica | Parametri di Connessione

L'evento stato ingressi di cui sopra può essere sfruttato per attività del combinatore.





## 2.5 Tastiera deselezionabile da browser

La tastiera può essere deselezionata **solo da browser** dalla lista degli organi di comando.

Ciò per utilizzare la centrale solo con comando da inseritore I8 o da punto chiave da incasso ETRZENITH, fatta salva la possibilità di collegamento costante con il browser.

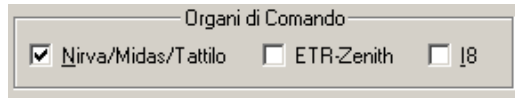

La deselezionazione della tastiera di default provoca la comparsa dell'avviso:

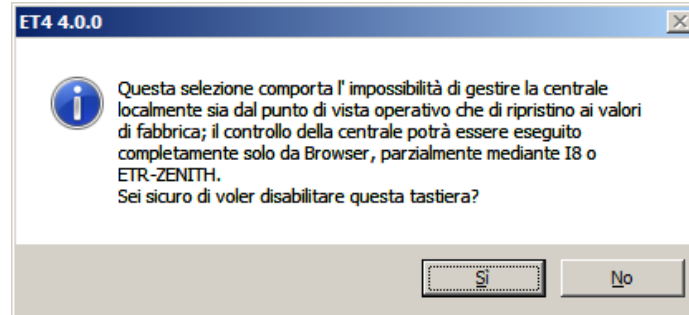

Per procedere cliccare su "Sì" e selezionare ad esempio l'inseritore I8.

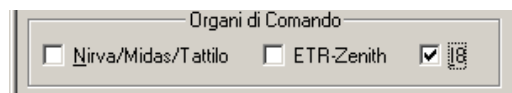

3. COLLEGAMENTI ELETTRICI

Schema di base.

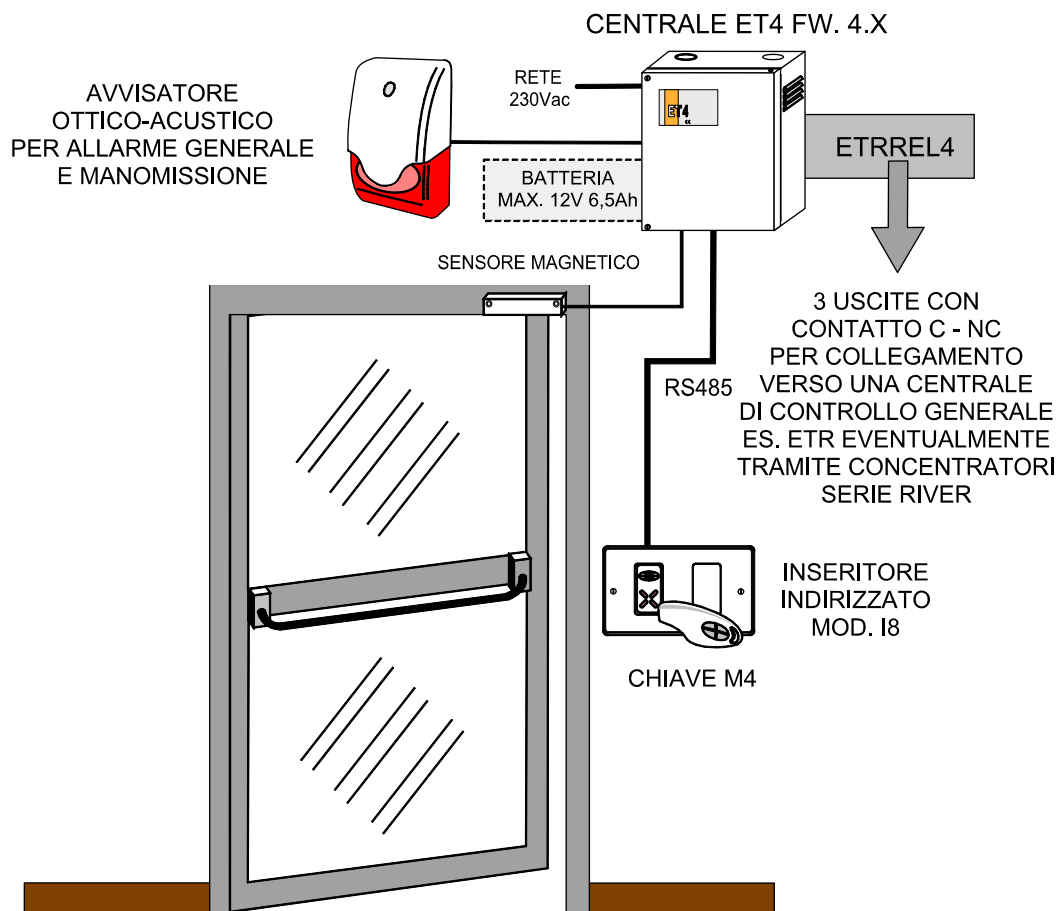

Collegamenti delle uscite.

**Nota:** nella versione ET4D la scheda a relè deve essere inserita in un adeguato contenitore protetto contro la manomissione..

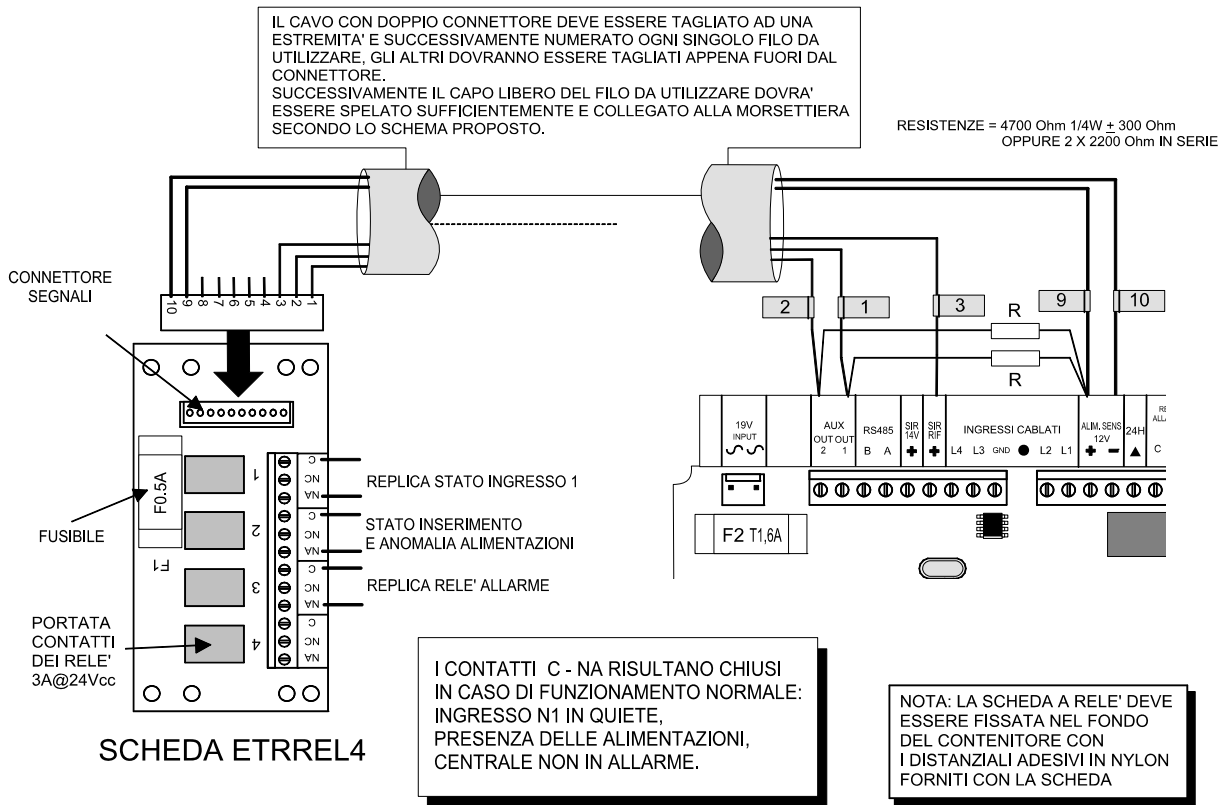

Collegamenti degli ingressi e della sirena.

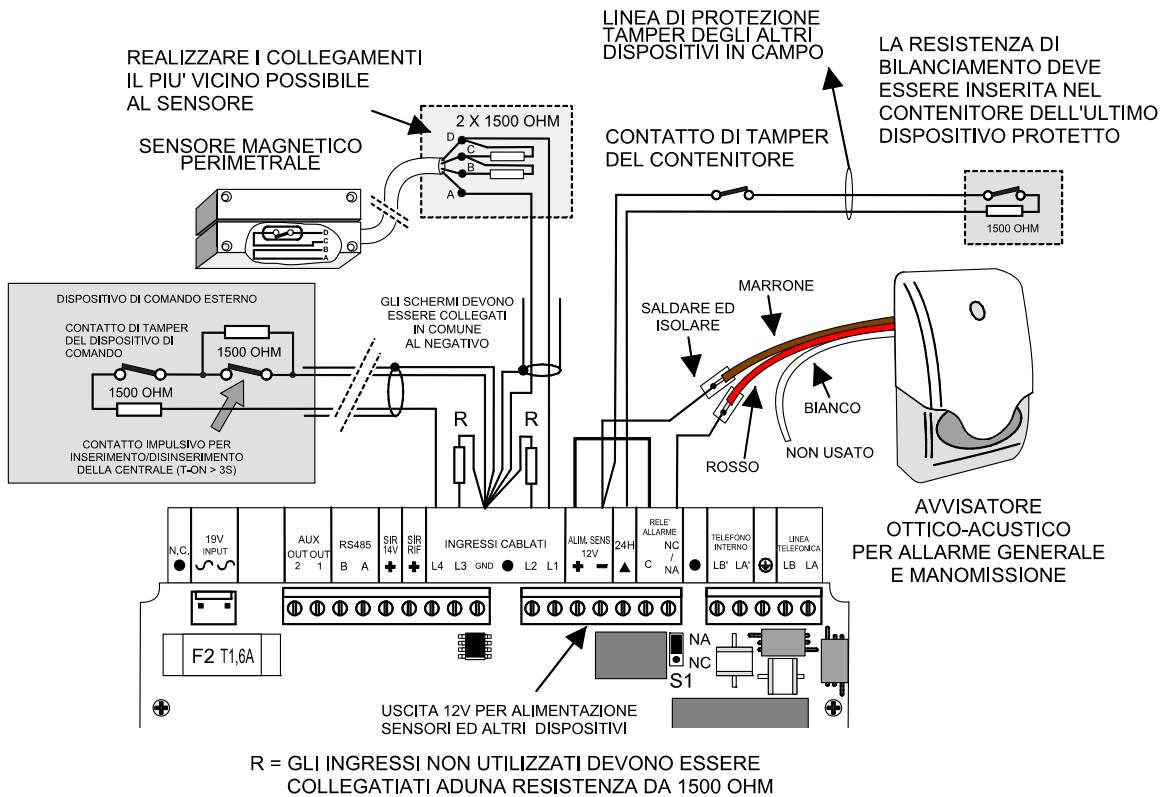

**Nota:** in questo schema si ipotizza anche il comando della centrale da un organo di comando di sicurezza esterno con contatto impulsivo.



Centrale teleassistibile a microprocessore mod. ET4 Fw. 4.0 - ADDENDUM AL MANUALE TECNICO

Edizione Dicembre 2011 -

090000369

Le informazioni e le caratteristiche di prodotto non sono impegnative e potranno essere modificate senza preavviso.

**EL.MO. SpA** Via Pontarola, 70 - 35011 Campodarsego (PD) - Italy  
Tel. +390499203333 (R.A.) - Fax +390499200306 - Help desk +390499200426 - [www.elmospa.com](http://www.elmospa.com) - [info@elmo.it](mailto:info@elmo.it)