

13 Horsepower Pressure Washer with 14000 Cleaning Units

(Model D3500K)



PART NO. D28650 Rev. 0
Copyright © 2003 Delta Machinery



To learn more about DELTA MACHINERY
visit our website at: www.deltamachinery.com.

**For Parts, Service, Warranty or other Assistance,
please call 1-866-422-4286**

**ESPAÑOL: PÁGINA 21
FRANÇAIS: PAGE 43**

SAFETY GUIDELINES - DEFINITIONS

This manual contains information that is important for you to know and understand. This information relates to protecting **YOUR SAFETY** and **PREVENTING EQUIPMENT PROBLEMS**. To help you recognize this information, we use the symbols below. Please read the manual and pay attention to these symbols.

<p>▲ DANGER Indicates an imminently hazardous situation which, if not avoided, will result in death or serious injury.</p>	<p>▲ CAUTION Indicates a potentially hazardous situation which, if not avoided, may result in minor or moderate injury.</p>
<p>▲ WARNING Indicates a potentially hazardous situation which, if not avoided, could result in death or serious injury.</p>	<p>CAUTION Used without the safety alert symbol indicates a potentially hazardous situation which, if not avoided, may result in property damage.</p>

CONSUMER SAFETY INFORMATION

▲ WARNING This product may not be equipped with a spark arresting muffler. If the product is not equipped and will be used around flammable materials, or on land covered with materials such as agricultural crops, forest, brush, grass, or other similar items, then an approved spark arrester must be installed and is legally required in the state of California. It is a violation of California statutes section 130050 and/or sections 4442 and 4443 of the California Public Resources Code, unless the engine is equipped with a spark arrester, as defined in section 4442, and maintained in effective working order. Spark arresters are also required on some U.S. Forest Service land and may also be legally required under other statutes and ordinances.

▲ WARNING Engine exhaust contains chemicals known, in certain quantities, to cause cancer, birth defects or other reproductive harm.

IMPORTANT SAFETY INSTRUCTIONS

⚠️ WARNING Read Operators Manual. Do not operate equipment until you have read operators Manual for Safety, Assembly, Operation, and Maintenance Instructions.

READ AND SAVE THESE INSTRUCTIONS

HAZARD	
<div style="display: flex; justify-content: space-between; align-items: center;"> <div style="width: 60%;"> <p>⚠️ DANGER RISK OF EXPLOSION OR FIRE</p> </div> <div style="width: 35%; text-align: right;">  </div> </div>	
WHAT CAN HAPPEN	HOW TO PREVENT IT
<ul style="list-style-type: none"> Spilled gasoline and it's vapors can become ignited from cigarette sparks, electrical arcing, exhaust gases, and hot engine components such as the muffler. Heat will expand fuel in the tank which could result in spillage and possible fire explosion. Operating the pressure washer in an explosive environment could result in a fire. Materials placed against or near the pressure washer can interfere with its proper ventilation features causing overheating and possible ignition of the materials. Muffler exhaust heat can damage painted surfaces, melt any material sensitive to heat (such as siding, plastic, rubber, or vinyl), and damage live plants. Improperly stored fuel could lead to accidental ignition. Fuel improperly secured could get into the hands of children or other unqualified persons. Use of acids, toxic or corrosive chemicals, poisons, insecticides, or any kind of flammable solvent with this product could result in serious injury or death. 	<ul style="list-style-type: none"> Shut off engine and allow it to cool before adding fuel to the tank. Use care in filling tank to avoid spilling fuel. Move pressure washer away from fueling area before starting engine. Keep maximum fuel level 1/2" below top of tank to allow for expansion. Operate and fuel equipment in well ventilated areas free from obstructions. Equip areas with fire extinguisher suitable for gasoline fires. Never operate pressure washer in an area containing dry brush or weeds. Always keep pressure washer a minimum of four feet away from surfaces (such as houses, automobiles, or live plants) that could be damaged from muffler exhaust heat. Store fuel in an OSHA approved container, in a secure location away from work area. Do not spray flammable liquids.

HAZARD	
<div style="display: flex; justify-content: space-between; align-items: center;"> <div style="width: 60%;"> <p>⚠️ DANGER RISK TO BREATHING</p> </div> <div style="width: 35%; text-align: right;">  </div> </div>	
WHAT CAN HAPPEN	HOW TO PREVENT IT
<ul style="list-style-type: none"> Breathing exhaust fumes will cause serious injury or death! Some cleaning fluids contain substances which could cause injury to skin, eyes, or lungs. 	<ul style="list-style-type: none"> Operate pressure washer in a well ventilated area. Avoid enclosed areas such as garages, basements, etc. Never operate unit in a location occupied by humans or animals. Use only cleaning fluids specifically recommended for high pressure washers. Follow manufacturers recommendations. Do not use chlorine bleach or any other corrosive compound.

HAZARD	
<div style="display: flex; justify-content: space-between; align-items: center;"> <div style="background-color: black; color: white; padding: 5px;">▲ DANGER</div> <div style="text-align: center;"> RISK OF INJURY OR PROPERTY DAMAGE WHEN TRANSPORTING OR STORING </div> <div style="text-align: right;">  </div> </div>	
WHAT CAN HAPPEN	HOW TO PREVENT IT
<ul style="list-style-type: none"> Fuel or oil can leak or spill and could result in fire or breathing hazard, serious injury or death can result. Fuel or oil leaks will damage carpet, paint or other surfaces in vehicles or trailers. 	<ul style="list-style-type: none"> If pressure washer is equipped with a fuel shut-off valve, turn the valve to the off position before transporting to avoid fuel leaks. If pressure washer is not equipped with a fuel shut-off valve, drain the fuel from tank before transporting. Only transport fuel in an OSHA approved container. Always place pressure washer on a protective mat when transporting to protect against damage to vehicle from leaks. Remove pressure washer from vehicle immediately upon arrival at your destination.

HAZARD	
<div style="display: flex; justify-content: space-between; align-items: center;"> <div style="background-color: black; color: white; padding: 5px;">▲ DANGER</div> <div style="text-align: center;"> RISK TO FLUID INJECTION </div> <div style="text-align: right;">  </div> </div>	
WHAT CAN HAPPEN	HOW TO PREVENT IT
<ul style="list-style-type: none"> Your washer operates at fluid pressures and velocities high enough to penetrate human and animal flesh, which could result in amputation or other serious injury. Leaks caused by loose fittings or worn or damaged hoses can result in injection injuries. DO NOT TREAT FLUID INJECTION AS A SIMPLE CUT! See a physician immediately! Injuries can result if system pressure is not reduced before attempting maintenance or disassembly. 	<ul style="list-style-type: none"> Never place hands in front of nozzle. Direct spray away from self and others. Make sure hose and fittings are tightened and in good condition. Never hold onto the hose or fittings during operation. Do not allow hose to contact muffler. Never attach or remove wand or hose fittings while system is pressurized. To relieve system pressure, shut off engine, turn off water supply, and pull gun trigger until water stops flowing. Use only hoses and accessories rated for pressure higher than your pressure washer's p.s.i.

HAZARD	
<div style="display: flex; justify-content: space-between; align-items: center;"> <div style="background-color: black; color: white; padding: 5px;">▲ WARNING</div> <div style="text-align: center;"> RISK OF CHEMICAL BURN </div> <div style="text-align: right;">  </div> </div>	
WHAT CAN HAPPEN	HOW TO PREVENT IT
<ul style="list-style-type: none"> Use of acids, toxic or corrosive chemicals, poisons, insecticides, or any kind of flammable solvent with this product could result in serious injury or death. 	<ul style="list-style-type: none"> Do not use acids, gasoline, kerosene, or any other flammable materials in this product. Use only household detergents, cleaners and degreasers recommended for use in pressure washers. Wear protective clothing to protect eyes and skin from contact with sprayed materials.

HAZARD	
<div style="display: flex; justify-content: space-between; align-items: center;"> <div style="background-color: black; color: white; padding: 5px; font-weight: bold;"> ⚠ DANGER </div> <div style="text-align: center;"> RISK OF UNSAFE OPERATION </div> <div style="text-align: right;">  </div> </div>	
WHAT CAN HAPPEN	HOW TO PREVENT IT
<ul style="list-style-type: none"> • Unsafe operation of your pressure washer could lead to serious injury or death to you or others. 	<ul style="list-style-type: none"> • Do not use chlorine bleach or any other corrosive compound. • Become familiar with the operation and controls of the pressure washer. • Keep operating area clear of all persons, pets, and obstacles. • Do not operate the product when fatigued or under the influence of alcohol or drugs. Stay alert at all times. • Never defeat the safety features of this product. • Do not operate machine with missing, broken, or unauthorized parts. • Never leave wand unattended while unit is running.
<ul style="list-style-type: none"> • If proper starting procedure is not followed, engine can kickback causing serious hand and arm injury. 	<ul style="list-style-type: none"> • If engine does not start after two pulls, squeeze trigger of gun to relieve pump pressure. Pull starter cord slowly until resistance is felt. Then pull cord rapidly to avoid kickback and prevent hand or arm injury.
<ul style="list-style-type: none"> • The spray gun/wand is a powerful cleaning tool that could look like a toy to a child. 	<ul style="list-style-type: none"> • Keep children away from the pressure washer at all times.
<ul style="list-style-type: none"> • Reactive force of spray will cause gun/wand to move, and could cause the operator to slip or fall, or misdirect the spray. Improper control of gun/wand can result in injuries to self and others. 	<ul style="list-style-type: none"> • Do not overreach or stand on an unstable support. Grip gun/wand firmly with both hands. Expect the gun to kick when triggered.

HAZARD	
<div style="display: flex; justify-content: space-between; align-items: center;"> <div style="background-color: black; color: white; padding: 5px; font-weight: bold;"> ⚠ WARNING </div> <div style="text-align: center;"> RISK OF ELECTRICAL SHOCK </div> <div style="text-align: right;">  </div> </div>	
WHAT CAN HAPPEN	HOW TO PREVENT IT
<ul style="list-style-type: none"> • Spray directed at electrical outlets or switches, or objects connected to an electrical circuit, could result in a fatal electrical shock. 	<ul style="list-style-type: none"> • Unplug any electrically operated product before attempting to clean it. Direct spray away from electric outlets and switches.

HAZARD	
<div style="display: flex; justify-content: space-between; align-items: center;"> <div style="background-color: black; color: white; padding: 5px; font-weight: bold;"> ⚠ WARNING </div> <div style="text-align: center;"> RISK OF HOT SURFACES </div> <div style="text-align: right;">  </div> </div>	
WHAT CAN HAPPEN	HOW TO PREVENT IT
<ul style="list-style-type: none"> • Contact with hot surfaces, such as engines exhaust components, could result in serious burn. 	<ul style="list-style-type: none"> • During operation, touch only the control surfaces of the pressure washer. Keep children away from the pressure washer at all times. They may not be able to recognize the hazards of this product.

HAZARD
⚠ WARNING RISK OF INJURY FROM SPRAY

WHAT CAN HAPPEN	HOW TO PREVENT IT
<ul style="list-style-type: none"> • High velocity fluid spray can cause objects to break, propelling particles at high speed. • Light or unsecured objects can become hazardous projectiles. 	<ul style="list-style-type: none"> • Always wear ANSI approved Z87 safety glasses. Wear protective clothing to protect against accidental spraying. • Never point wand at, or spray people or animals. • Always secure trigger lock when wand is not in service to prevent accidental operation. • Never permanently secure trigger in pull back (open) position.

⚠ CAUTION The powerful spray from your pressure washer is capable of causing damage to surfaces such as wood, glass, automobile paint, auto stripping and trim, and delicate objects such as flowers and shrubs. Before spraying, check the item to be cleaned to assure yourself that it is strong enough to resist damage from the force of the spray. Avoid the use of the concentrated spray stream except for very strong surfaces like concrete and steel.

Operating without flow of water will result in equipment damage. Operating the pressure washer with water supply shutoff will void your warranty. You should never run this pressure washer for more than 2 minutes without pulling the trigger to allow cool water to enter the pump and the heated (recirculated) water to exit.

CONSUMER GENERAL AND SERVICE INFORMATION

**DO NOT RETURN THIS PRODUCT TO THE RETAILER!
FOR SERVICE OPTIONS CALL: 1-866-422-4286**

- Congratulations! You have purchased a high quality product from America's leading manufacturer of pressure washers. This pressure washer, when properly used and maintained, will provide trouble free service. Please read and follow these instructions for proper use and maintenance.
- Please take the time now to register your pressure washer online at www.devap.com.
- All sales of pressure washers are final. Do not return this product to the retailer.
- If you experience any problems and need assistance, please call us at our toll free number **1-866-422-4286, Monday through Saturday**.
- If repair or service part purchase is required, our many Authorized Warranty Service Centers are conveniently located and equipped to handle all in-warranty and out-of-warranty service.
- For the location of the nearest Authorized Warranty Service Center call **1-866-422-4286**, 24 hours a day, 7 days a week or visit our web site @ www.devap.com.
- All pressure washers carry a manufacturer's one year warranty from date of purchase for consumer use and a 90 day warranty for commercial use.
- Retain sales receipt as proof of purchase for warranty service.
- **Read and understand all safety warnings.**
- Do not operate this unit until you have read and understand this Owners Manual for Safety, Operation, and Maintenance Instructions.
- Do not operate this unit until you have read and understand the Engine Owners Manual for Safety, Operation, and Maintenance Instructions.

CARTON CONTENTS

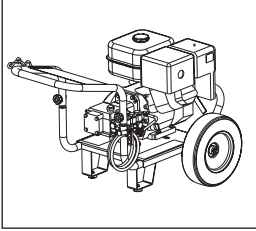

**Engine Frame and
Wheel Assembly**

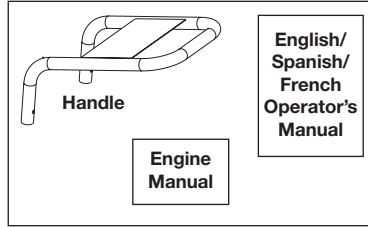

Bagged Handle

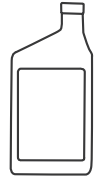

Engine Oil

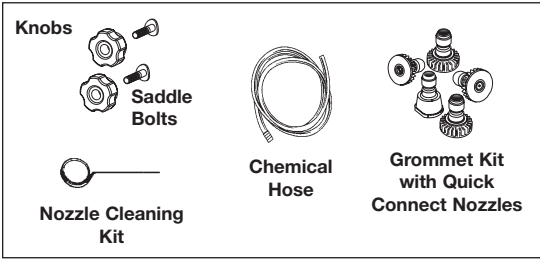

Bagged Parts

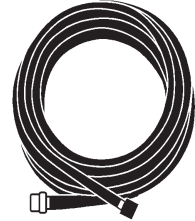

High Pressure Hose

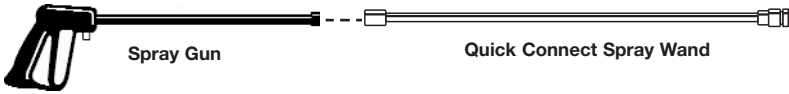

Spray Gun

Quick Connect Spray Wand

ASSEMBLY INSTRUCTIONS

1. Place handle assembly onto frame and connect handle to frame.

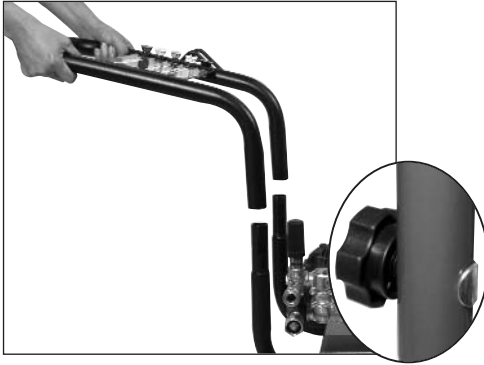

2. Attach high pressure hose to gun. Tighten securely.

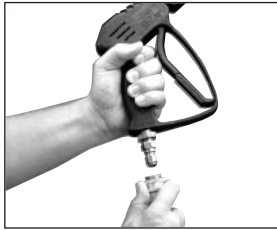

3. Connect spray wand to gun. Tighten securely.



4. To Assemble Quick Connect Grommets:
 - a. Squeeze grommet and place into hole, fitting groove to rim.



- b. Push grommet into place.
- c. Repeat steps until all grommets are assembled.



5. To Assemble Quick Connect Nozzles:
 - a. Remove five colored quick connect nozzles from plastic bag and insert them into correct grommet. **NOTE:** Nozzles are color coded to match colored nozzles on panel.

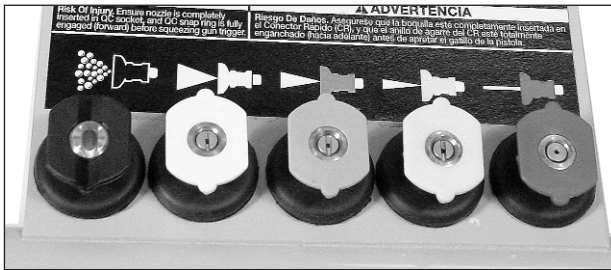

6. Add engine oil (supplied) to engine. Refer to Engine Owners Manual supplied by engine manufacturer for correct procedure.

NOTE: There will be a slight amount of oil in the engine from factory testing.

NOTE: The high pressure pump was filled with oil at the factory. There is no need to add oil at this time, see the Maintenance section of this manual for Maintenance information.

WARNING The shipping plug must be removed and replaced with the dipstick/oil plug before operating pressure washer.

7. Using a 17 mm wrench, remove shipping plug from pump by turning it counterclockwise. Discard plug.
8. Remove dipstick/oil plug from plastic bag and install into pump, tighten securely.



OPERATING INSTRUCTIONS

READ THIS OPERATION MANUAL AND SAFETY RULES BEFORE OPERATING YOUR UNIT. Compare the illustrations with your unit to familiarize yourself with the location of various controls and adjustments. Save this manual for future reference.

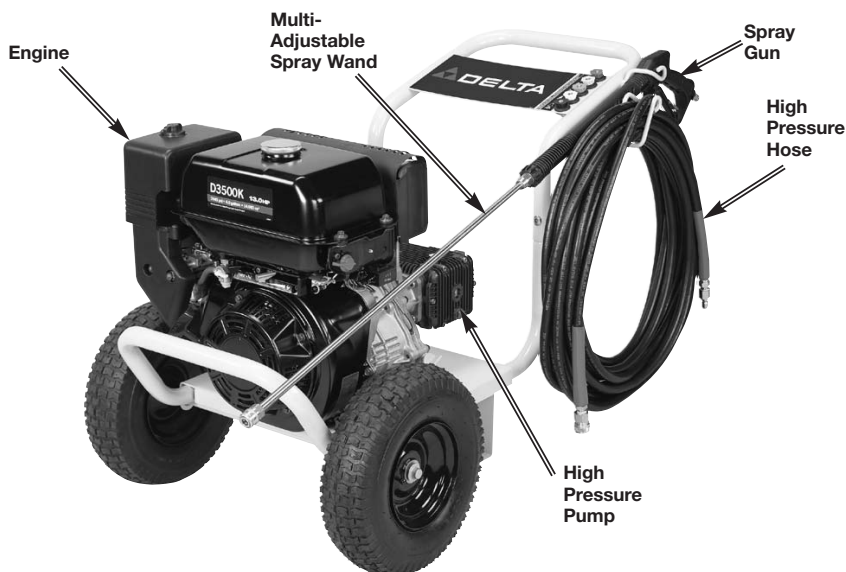

BASIC ELEMENTS OF A PRESSURE WASHER

High Pressure Pump: Increases the pressure of the water supply.

Engine: Drives the high pressure pump.

High Pressure Hose: Carries the pressurized water from the pump to the gun and spray wand.

Spray Gun: Connects with spray wand to control water flow rate, direction, and pressure.

Quick Connect Spray Wand: Spray wand is equipped with a female quick connect coupler on the end. This allows the user to quickly change out high-pressure nozzles for different spray patterns and change to the soap nozzle for low pressure and chemical/soap applications. See How To Use Spray wand paragraph in this section.

Chemical Hose (not shown): Feeds cleaning agents into the pump to mix with the pressurized water. See How To Apply Chemicals/Cleaning Solvents in Operation section of this manual.

BASIC ELEMENTS OF ENGINE

Refer to the engine manual for location and operation of engine controls.

Choke Control: Opens and closes carburetor choke valve

Throttle Control Lever: Controls engine speed.

Starter Grip: Pulling starter grip operates recoil starter to crank engine.

Fuel Valve Lever: Opens/closes connection between fuel tank and carburetor.

Engine Switch: Enables and disables ignition system.

PRESSURE WASHER TERMINOLOGY

PSI: Pounds per Square Inch. The unit of measure for water pressure. Also used for air pressure, hydraulic pressure, etc.

GPM: Gallons Per Minute. The unit of measure for the flow rate of water.

CU: Cleaning Units. GPM multiplied by PSI.

Bypass Mode: In Bypass Mode, the pump is recirculating water because the trigger of the spray gun is not pulled. If unit is left in bypass mode for more than two (2) minutes, the water temperature will rise to a dangerous level and could damage internal components of the pump. Any damage to pump due to these causes will not be covered under warranty.

CAUTION **DO NOT allow your unit to operate in bypass mode for more than two minutes at any time. Overheating of pump can cause damage to pump.**

Thermal Relief Valve: In an effort to prevent extreme damage, pumps are equipped with a thermal relief valve. This valve will open when the temperature inside the pump rises too high. This valve will then release a gush of water in an effort to lower the temperature inside the pump. Immediately after this occurs, the valve will close.

Chemical Injection System: Mixes cleaners or cleaning solvents with the pressurized water to improve cleaning effectiveness.

Water Supply: All pressure washers must have a source of water. The minimum requirements for a water supply are 20 PSI and 5 gallons per minute.

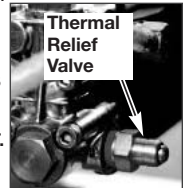

PRESSURE WASHER OPERATING FEATURES

PRESSURE ADJUSTMENTS

The pressure setting is preset at the factory to achieve optimum pressure and cleaning. If you need to lower the pressure, it can be accomplished by these methods.

1. **Back away from the surface to be cleaned.** The further away you are, the less the pressure will be on the surface to be cleaned.
2. **Change to the 40° nozzle - white,** this nozzle delivers a less powerful stream of water and a wider spray pattern.

CAUTION **DO NOT attempt to increase pump pressure. A higher pressure setting than the factory set pressure may damage pump.**

3. **Adjust the pressure regulator on the pump.** Turn the pressure regulator knob counterclockwise to lower pressure. Refer to the illustrations to identify your pressure regulator. Once you have finished using your pressure washer, return the pressure regulator to its original position by turning it clockwise.

CAUTION **DO NOT try to turn pressure regulator knob past the built-in stop or damage to pump will result.**

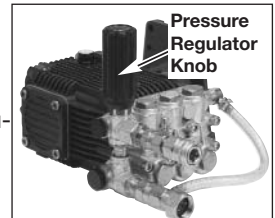

TO USE SPRAY WAND

Your pressure washer is equipped with five spray nozzles. Each nozzle is color coded and delivers a specific spray pattern for a particular cleaning purpose. The size of the nozzle determines the size of the fan spray and the pressure out of the nozzle. The 0°, 15°, 25°, and 40° nozzles are high pressure nozzles. The chemical nozzle is a low pressure nozzle.

The nozzles are housed in receptacles on the panel of the pressure washer handle. Colors on the panel identify nozzle location and spray pattern.

⚠ WARNING Risk of injection or injury to person. Do not direct discharge stream toward persons, unprotected skin, eyes, or any pets or animals. Serious injury can occur.

Changing Nozzles

⚠ CAUTION DO NOT attempt to change nozzles while pressure washer is running.

Turn engine off before changing nozzles.

1. Pull quick connect coupler back and insert nozzle.
2. Release quick connect coupler and twist nozzle to make sure it is secure in coupler.

⚠ WARNING Risk Of Injury. Ensure nozzle is completely inserted in QC socket, and QC snap ring is fully engaged (forward) before squeezing gun trigger.

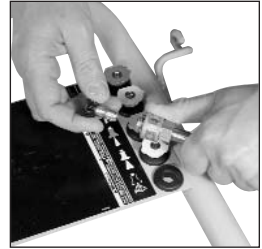

0° nozzle - Red. This nozzle delivers a pinpoint stream and is extremely powerful. It covers a very small area of cleaning. This nozzle should only be used on surfaces that can withstand this high pressure such as metal or concrete. Do not use on wood.



15° nozzle - Yellow. This nozzle delivers a powerful 15 degree spray pattern for intense cleaning of small areas. This nozzle should only be used on areas that can withstand the high pressure from this nozzle.



25° nozzle - Green. This nozzle delivers a 25 degree spray pattern for intense cleaning of larger areas. This nozzle should only be used on areas that can withstand the pressure from this nozzle.



40° nozzle - White. This nozzle delivers a 40 degree spray pattern and a less powerful stream of water. It covers a wide area of cleaning. This nozzle should be used for most general cleaning jobs.

Chemical nozzle - Black. This nozzle is used to apply chemicals or cleaning solutions. It has the least powerful stream.

HOW TO APPLY CHEMICALS AND CLEANING SOLVENTS

Applying chemicals or cleaning solvents is a low pressure operation. **NOTE:** Use only soaps and chemicals designed for pressure washer use. **Do not use bleach.**

To Apply chemicals:

1. **Press chemical hose** onto barbed fitting located near high pressure hose connection of pump as shown.
2. **Place other end** of chemical hose with filter on it into container holding chemical/cleaning solution. **NOTE:** The chemical/water ratio is 7:1, for every 7 gallons of water pumped 1 gallon of chemical/cleaning solution will be used.
3. **Install low pressure (black) nozzle** into quick connect fitting of spray wand, see How To Use Spray Wand paragraph in this section.
4. **After use of chemicals**, place chemical hose into container of clean water and draw clean water through chemical injection system to rinse system thoroughly. If chemicals remain in the pump it could be damaged. Pumps damaged due to chemicals will not be covered under warranty.



NOTE: Chemicals and soaps will not siphon when spray wand is in the high pressure setting.

READ AND UNDERSTAND ALL WARNINGS BEFORE STARTING UNIT

▲ DANGER **When using the high pressure setting, DO NOT** allow the high pressure spray to come in contact with unprotected skin, eyes, or with any pets or animals. Serious injury can occur.

Your washer operates at fluid pressures and velocities high enough to penetrate human and animal flesh, which could result in amputation or other serious injury. Leaks caused by loose fittings or worn or damaged hoses can result in injection injuries. **DO NOT TREAT FLUID INJECTION AS A SIMPLE CUT! See a physician immediately!**

▲ WARNING **NEVER** fill fuel tank when engine is running or hot. Do not smoke when filling fuel tank.

NEVER fill fuel tank completely. Fill tank to 1/2" below bottom of filler neck to provide space for fuel expansion. Wipe any fuel spillage from engine and equipment before starting engine.

NEVER run engine indoors or in enclosed, poorly ventilated areas. Engine exhaust contains carbon monoxide, an odorless and deadly gas.

DO NOT let hoses come in contact with very hot engine muffler during or immediately after use of your pressure washer. Damage to hoses from contact with hot engine surfaces will NOT be covered by warranty.

▲ CAUTION **NEVER** pull water supply hose to move pressure washer. This could damage hose and/or pump inlet.

DO NOT use hot water, use cold water only.

NEVER turn water supply off while pressure washer engine is running or damage to pump will result.

DO NOT stop spraying water for more than two minutes at a time. Pump operates in bypass mode when spray gun trigger is not pressed. If pump is left in bypass mode for more than two minutes internal components of the pump can be damaged.

If you do not understand these precautions, please call 1-866-422-4286 to speak to a service representative for further instructions.

STARTING

Prior to starting, refer to your engine manual for proper starting procedures for your engine type.

1. **In a well ventilated outdoor area** add fresh, high quality, unleaded gasoline with a pump octane rating of 86 or higher. Do not overfill. Wipe up spilled fuel before starting the engine. Refer to Engine Owners Manual for correct procedure.
2. **Check engine oil level.** See Engine Owners Manual for correct procedure. **NOTE: There will be a slight amount of oil in the engine from factory testing.**
3. **Verify the filter screen** is in water inlet of pump. **NOTE:** Cone side faces out.
4. **Connect** water source to pump inlet. **NOTE:** Water source must provide a minimum of 5 gallons per minute at 20 p.s.i.
5. **Connect** high pressure hose to pump outlet.
6. **If applying a chemical or cleaning solution,** see How To Apply Chemicals/Cleaning Solvents in Operation section of this manual.
7. **Turn water source on.** **NOTE:** Failure to do so could cause damage to the pump.
8. **Start engine.** See Engine Owners Manual for correct procedure. **NOTE:** If the engine does not start after two pulls, pull the trigger to relieve the pressure.
9. **Depress trigger on gun to start water flow.** **NOTE: Stand on a stable surface** and grip gun/spray wand firmly with both hands. Expect the gun to kick when triggered.
10. **Release trigger to stop water flow.**
11. **Adjust spray for the task** being performed by changing quick connect nozzle. See How To Use Spray Wand instructions in this section.

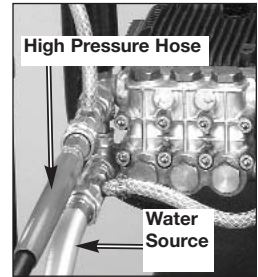
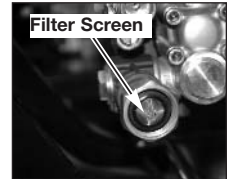

SHUTTING DOWN

1. **After each use,** if you have applied chemicals, place chemical hose into container of clean water and draw clean water through chemical injection system to rinse system thoroughly. **NOTE:** Failure to do so could cause damage to the pump.
2. **Turn engine off.** See Engine Owner's Manual. **NOTE: NEVER** turn the water off with the engine running.
3. **Turn water source off.**
4. **Pull trigger on spray gun** to relieve any water pressure in hose or spray gun.
5. **See Storage section** in this manual for proper storage procedures.

MAINTENANCE

⚠ WARNING When performing maintenance, you may be exposed to hot surfaces, water pressure, or moving parts that can cause serious injury or death!

Before performing any maintenance or repair, disconnect spark plug wire, let engine cool and release all water pressure. The engine contains flammable fuel. **DO NOT** smoke or work near open flames while performing maintenance.

To ensure efficient operation and longer life of your pressure washer, a routine maintenance schedule should be prepared and followed. If the pressure washer is used in unusual conditions, such as high-temperatures or dusty conditions, more frequent maintenance checks will be required.

ENGINE

Consult the Engine Owners Manual for the manufacturer's recommendations for any and all maintenance.

PUMP

NOTE: The pump was filled with oil at the factory.

1. Change pump oil after the first ten (10) hours of operation and every fifty (50) hours thereafter.

To Check Oil:

1. Remove dipstick/oil plug from pump and wipe clean.
2. Insert dipstick/oil plug fully into pump, then remove it.
3. Oil level is correct when oil covers the lower 1/2 inch of end of dipstick/oil plug.

How To Change Pump Oil

1. Loosen dipstick/oil plug.
2. Place a container under the oil drain plug.
3. Remove oil drain plug.
4. After oil is drained replace oil drain plug. Tighten securely.
5. Remove dipstick/oil plug and fill with recommended oil. See the Pump Oil Chart for the correct amount and type of oil.
6. Replace dipstick/oil plug and tighten securely.

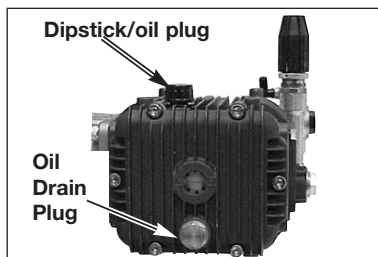

PUMP OIL CHART

PUMP TYPE	OIL TYPE	OIL CAPACITY
Annovi Reverberi (RKV)	30W non detergent	18.54 oz.

NOZZLE CLEANING

If the nozzle becomes clogged with foreign materials, such as dirt, excessive pressure may develop. If the nozzle becomes partially clogged or restricted, the pump pressure will pulsate. Clean the nozzle immediately using the nozzle kit supplied and the following instructions:

1. Shut off the pressure washer and turn off the water supply.
2. Disconnect spark plug wire.
3. Pull trigger on gun handle to relieve any water pressure.
4. Disconnect the spray wand from the gun.
5. Remove the high-pressure nozzle from the spray wand. Remove any obstructions with the nozzle cleaning tool provided and backflush with clean water.



6. Direct water supply into spray wand to backflush loosened particles for 30 seconds.
7. Reassemble the nozzle to the wand.
8. Reconnect spray wand to gun and turn on water supply.
9. Start pressure washer and place spray wand into high pressure setting to test.

HOW TO CLEAN THE WATER INLET FILTER

This screen filter should be checked periodically and cleaned if necessary.

1. **Remove filter** by grasping end and removing it from water inlet of pump as shown.
2. **Clean filter** by flushing it with water on both sides.
3. **Re-insert filter** into water inlet of pump. **NOTE:** Cone side faces out.

NOTE: Do not operate pressure washer without filter properly installed.

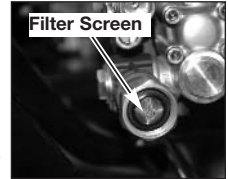

STORAGE

ENGINE

Consult the Engine Owners Manual for the manufacturer's recommendations for storage.

PUMP

1. **Drain all water from high pressure hose**, coil it, and store it in cradle of the pressure washer handle.
2. **Drain all water from spray gun** and spray wand by holding spray gun in a vertical position with nozzle end pointing down and squeezing trigger. Store in gun/hose holder.
3. **Store chemical hose**, high pressure hose, spray gun, and spray wand so they are protected from damage, such as being run over.

It is recommended that you follow these steps to protect the internal seals of the pressure washer when **STORING THE UNIT FOR MORE THAN 30 DAYS AND/OR WHEN FREEZING TEMPERATURES ARE EXPECTED.**

*RV antifreeze needs to be run through the pump as outlined in the steps below.

4. **Obtain a funnel**, six ounces of *RV antifreeze, and approximately 36 inches of garden hose with a male hose connector attached to one end.

CAUTION Use only RV antifreeze. Any other antifreeze is corrosive and can damage pump.

5. **Disconnect spark plug wire.**
6. **Connect 36 inch length of hose to water inlet of pump.**
7. **Add *RV antifreeze to hose as shown.**
8. **Pull engine starter rope slowly several times** until antifreeze comes out of high pressure hose connection of pump.
9. **Remove short hose** from water inlet of pump.
10. **Reconnect spark plug wire.**

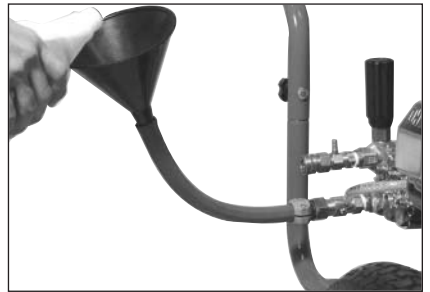

**Windshield washer fluid may also be used*

TROUBLE SHOOTING GUIDE

PROBLEM	CAUSE	CORRECTION
Engine will not start (see Engine Manual for further engine troubleshooting)	No fuel.	Add Fuel.
	Low oil	Add required amount of oil.
	Pressure builds up after two pulls on the recoil starter or after initial use.	Squeeze gun trigger to relieve pressure.
	Choke lever in the “No Choke” position.	Move choke to the “Choke” position.
	Spark plug wire not attached.	Attach spark plug wire.
	Engine ON/OFF switch in OFF position	Place engine ON/OFF switch in on position.
	Choke lever in the “Choke” position on a “hot” engine or an engine that has been exposed to thermal heat for a long period of time.	Move choke to the “No Choke” position.
	Fuel valve closed	Move the fuel valve lever to the “Open” position.
No or low pressure (initial use)	Spray wand not in high pressure.	See How to Use Spray Wand paragraph in the Operation Section.
	Low water supply.	Water supply must be at least 5 GPM @ 20 PSI.
	Leak at high pressure hose fitting.	Repair leak. Apply sealant tape if necessary.
	Nozzle obstructed.	See Nozzle Cleaning paragraph in the Maintenance section for the correct procedure.
	Water filter screen clogged.	Remove and clean filter.
	Defective E-Z start valve.	Check with Authorized Warranty Service Center (AWSC.)
	Air in hose.	Turn off the engine, then the water source. Disconnect the water source from the pump inlet and turn the water source on to remove all air from the hose. When there is a steady stream of water present, turn water source off. Re-connect water source to pump inlet and turn on water source. Squeeze trigger to remove remaining air
	Choke lever in the “Choke” position.	Move choke to the “No Choke” position.
	Throttle control lever is not in the “Fast” position.	Move throttle control lever to the “Fast” position.
High pressure hose is too long.	Use high pressure hose under 100 feet.	

PROBLEM	CAUSE	CORRECTION
Will not draw chemicals	Spray wand not in low pressure.	See How to Use Spray Wand paragraph in the Operation Section.
	Chemical filter clogged.	Clean filter.
	Chemical screen not in chemical	Insure end of chemical hose is fully submerged into chemical.
	Chemical too thick.	Dilute chemical. Chemical should be the same consistency as water.
	Pressure hose is too long	Lengthen water supply hose instead of high pressure hose.
	Chemical build up in chemical injector.	Have parts cleaned or replaced by AWSC.
No or low pressure (after period of normal use)	Worn seal or packing	Have replaced by AWSC.
	Worn or obstructed valves.	Have replaced by AWSC.
	Worn unloader piston.	Have replaced by AWSC.
	Worn E-Z start valve.	Have replaced by AWSC.
Water leaking at gun/spray wand connection	Worn or broken o-ring.	Check and replace.
	Loose hose connection.	Tighten.
Water leaking at pump	Loose connections.	Tighten.
	Piston packings worn.	Have replaced by AWSC.
	Worn or broken o-rings.	Have replaced by AWSC.
	Pump head or tubes damaged from freezing.	Have replaced by AWSC.
Oil leaking at pump	Oil seals worn.	Have replaced by AWSC
	Loose drain plug.	Tighten.
	Worn drain plug, o-ring	Check and replace.
	Worn fill plug o-ring.	Check and replace.
	Pump overfilled.	Check for correct amount.
	Incorrect oil used.	Drain and fill with correct amount and type of oil.
	Vent plug is clogged.	Clean vent plug; blow air through it to remove any blockage. If problem persists, replace plug.
Pump Pulsates	Nozzle obstructed.	See Nozzle Cleaning paragraph in the Maintenance section for the correct procedure.

WARRANTY

DELTA MACHINERY warrants to the original purchaser that all products covered under this warranty are free from defects in material and workmanship. Products covered under this warranty include air compressors, air tools, service parts, pressure washers, and generators, which have the following warranty periods:

3 YEARS - Limited warranty on 2-stage oil-free air compressor pumps that operate at 1725 RPM.

2 YEARS - Limited warranty on oil-lubricated air compressor pumps.

1 YEAR - Limited warranty on all other air compressor components.

2 YEARS - Limited warranty on electric generator alternators.

1 YEAR - Limited warranty on other generator components.

2 YEARS - Limited warranty on pneumatic air tools as described in **Delta** general catalog.

1 YEAR - Limited warranty on pressure washers used in consumer applications (i.e. personal residential household usage only).

90 DAY - Pressure washers used for commercial applications (income producing) and service parts.

Delta will repair or replace, at **Delta's** option, products or components which have failed within the warranty period. Service will be scheduled according to the normal work flow and business hours at the service center location, and the availability of replacement parts. All decisions of **Delta Machinery** with regard to this limited warranty shall be final.

This warranty gives you specific legal rights, and you may also have other rights which vary from state to state.

RESPONSIBILITY OF ORIGINAL PURCHASER (initial User):

- To process a warranty claim on this product, DO NOT return it to the retailer. The product must be evaluated by a **Delta** Authorized Warranty Service Center. For the location of the nearest **Delta** Authorized Warranty Service Center call 1-866-422-4286, 24 hours a day, 7 days a week.
- Retain original cash register sales receipt as proof of purchase for warranty work.
- Use reasonable care in the operation and maintenance of the product as described in the Owners Manual(s).
- Deliver or ship the product to the nearest **Delta** Authorized Warranty Service Center. Freight costs, if any, must be paid by the purchaser.
- Air compressors with 60 and 80 gallon tanks will be inspected at the site of installation. Contact the nearest **Delta** Authorized Warranty Service Center that provides on-site service calls, for service call arrangements.
- If the purchaser does not receive satisfactory results from the **Delta** Authorized Warranty Service Center, the purchaser should contact **Delta**.

THIS WARRANTY DOES NOT COVER:

- Merchandise sold as reconditioned, used as rental equipment, and floor or display models.
- Merchandise that has become damaged or inoperative because of ordinary wear, misuse*, cold, heat, rain, excessive humidity, freeze damage, use of improper chemicals, negligence, accident, failure to operate the product in accordance with the instructions provided in the Owners Manual(s) supplied with the product, improper maintenance, the use of accessories or attachments not recommended by **Delta**, or unauthorized repair or alterations.
 - * An air compressor that pumps air more than 50% during a one hour period is considered misuse because the air compressor is undersized for the required air demand.
- Repair and transportation costs of merchandise determined not to be defective.
- Costs associated with assembly, required oil, adjustments or other installation and start-up costs.
- Expendable parts or accessories supplied with the product which are expected to become inoperative or unuseable after a reasonable period of use, including but not limited to sanding disks or pads, saw and shear blades, grinding stones, springs, chisels, nozzles, o-rings, air jets, washers and similar accessories.
- Merchandise sold by **Delta** which has been manufactured by and identified as the product of another company, such as gasoline engines. The product manufacturer's warranty, if any, will apply.
- **ANY INCIDENTAL, INDIRECT OR CONSEQUENTIAL LOSS, DAMAGE, OR EXPENSE THAT MAY RESULT FROM ANY DEFECT, FAILURE OR MALFUNCTION OF THE PRODUCT IS NOT COVERED BY THIS WARRANTY.** Some states do not allow the exclusion or limitation of incidental or consequential damages, so the above limitation or exclusion may not apply to you.
- **IMPLIED WARRANTIES, INCLUDING THOSE OF MERCHANTABILITY OR FITNESS FOR A PARTICULAR PURPOSE, ARE LIMITED TO ONE YEAR FROM THE DATE OF ORIGINAL PURCHASE.** Some states do not allow limitations on how long an implied warranty lasts, so the above limitations may not apply to you.



Jackson, TN USA
1-866-422-4286

Lavadora a presión de 13 HP con unidades de limpieza 14000 (Modelo D3500K)

MANUAL DE INSTRUCCIONES



PART NO. D28650 Rev. 0
Copyright © 2003 Delta Machinery

 **DELTA**

Para saber más acerca de las MÁQUINAS DELTA, visite
nuestro sitio WEB en: www.deltamachinery.com.

ENGLISH: PÁGINA 1
FRANÇAIS: PAGE 43

Por piezas, servicio garantía y cualquier otro tipo de asistencia,
sírvese llamar al: 1-866-422-4286

DEFINICIONES DE NORMAS DE SEGURIDAD

Este manual contiene importante información para que usted sepa y comprenda. Dicha información se relaciona con la protección de **SU SEGURIDAD Y LA PREVENCIÓN DE PROBLEMAS AL EQUIPO**. Para ayudarlo a reconocer esa información, utilizamos los símbolos indicados más abajo. **Sírvase leer el manual y prestar atención a dichos símbolos.**

<p>▲ PELIGRO Indica una situación de inminente riesgo, la cual, si no es evitada, causará la <u>muerte o lesiones serias.</u></p>	<p>▲ PRECAUCIÓN Indica una situación potencialmente peligrosa, la cual, si no es evitada, podría resultar en <u>lesiones menores o moderadas.</u></p>
<p>▲ ADVERTENCIA Indica una situación potencialmente riesgosa, que si no es evitada, podría resultar en la <u>muerte o lesiones serias.</u></p>	<p>PRECAUCIÓN Usado sin el símbolo de seguridad de alerta indica una situación potencialmente riesgosa la que, si no es evitada, podría causar <u>daños en la propiedad.</u></p>

INFORMACIÓN DE SEGURIDAD PARA EL CONSUMIDOR

▲ ADVERTENCIA Este producto podría no estar equipado con silenciador apagachispas. Si el producto no estuviese equipado con ello, y fuera instalado en las cercanías de materiales inflamables, o sobre una superficie cubierta con materiales tales como cosechas agrícolas, materiales forestales, malezas, pasto, u otros ítems similares, deberá entonces instalarse un silenciador apagachispas aprobado el cual es legalmente requerido por el Estado de California. Es una violación a los estatutos de California, sección 130050 y / o secciones 4442 y 4443 del Código de Recursos Públicos de California, a menos que el motor se encuentre equipado con un apagachispas, tal como se lo define en la sección 4442, y mantenido en perfecto estado de funcionamiento. Los apagachispas también son requeridos por el Servicio Forestal de EE.UU., y podrían ser requeridos legalmente bajo otros estatutos y ordenanzas.

▲ ADVERTENCIA El escape del motor contiene productos químicos conocidos, que - en ciertas cantidades - pueden ser causales de cáncer, defectos de nacimiento u otros daños de gestación.

IMPORTANTES INSTRUCCIONES DE SEGURIDAD

▲ ADVERTENCIA Lea el Manual de funcionamiento . Para su seguridad, armado, funcionamiento e instrucciones de mantenimiento, no haga funcionar el equipo hasta haber leído el Manual de funcionamiento.

LEA Y CONSERVE ESTAS INSTRUCCIONES

RIESGO	
▲ PELIGRO RIESGO DE EXPLOSIÓN O INCENDIO 	
QUÉ PUEDE OCURRIR	CÓMO PREVENIRLO
<ul style="list-style-type: none"> La gasolina derramada y sus emanaciones pueden incendiarse con las chispas de un cigarrillo, arcos eléctricos, el escape de la combustión y componentes calientes del motor tales como el silenciador. El calor hará expandir el combustible dentro del tanque, lo cual podría ocasionar su derramamiento y posible explosión e incendio. Hacer funcionar la lavadora a presión dentro de un ambiente explosivo podría ocasionar un incendio. Los materiales colocados contra o cerca de la lavadora a presión, pueden interferir con sus características propias de ventilación, causando el recalentamiento y posible ignición de los materiales. El calor del escape del silenciador puede dañar superficies pintadas, derretir cualquier material sensible a la temperatura (tal como revestimientos exteriores, plásticos, gomas, o vinilos), y dañar plantas vivas. El combustible almacenado en forma inadecuada puede ocasionar una ignición accidental. Asimismo, el combustible protegido inadecuadamente puede caer en manos de niños u otras personas no calificadas para su manipulación. El uso de ácidos, productos químicos tóxicos o corrosivos, venenos, insecticidas o cualquier clase de solventes inflamables con este producto, podría ocasionar una seria lesión o la muerte. 	<ul style="list-style-type: none"> Detenga el motor y permítale enfriarse antes de agregar combustible al tanque. Ponga sumo cuidado al llenar el tanque, evitando el derramamiento del combustible. Corra la lavadora a presión fuera del área de cargado de gasolina, antes de poner el motor en marcha. Mantenga el nivel máximo de combustible 12,7 mm (1/2") por debajo de la boca del tanque, para permitir la expansión. Haga funcionar el equipo y agregue combustible en áreas bien ventiladas y libre de obstrucciones. Equipe las zonas con extinguidores apropiados para incendio de gasolina. Jamás haga funcionar la lavadora a presión en un sector que contenga malezas o pasto seco. Mantenga siempre la lavadora a presión a una distancia mínima de 1,22 m (cuatro pies) de superficies (tales como casas, automóviles, o plantas vivas) que podrían ser dañadas por el calor del escape del silenciador. Almacene el combustible en un contenedor aprobado OSHA, en una ubicación segura alejada del sitio de trabajo. No rocíe líquidos inflamables .

RIESGO	
▲ PELIGRO RIESGO DE INHALACIÓN 	
QUÉ PUEDE OCURRIR	CÓMO PREVENIRLO
<ul style="list-style-type: none"> La inhalación de las emanaciones del escape causará serias lesiones o la muerte. Algunos fluidos para limpieza contienen sustancias que pueden lesionar la piel, los ojos o los pulmones. 	<ul style="list-style-type: none"> Haga funcionar la lavadora a presión en un sector bien ventilado. Evite las zonas cerradas tales como garajes, sótanos, etc. Jamás haga funcionar la unidad en lugares ocupados por seres humanos o animales. Use solamente fluidos para limpieza específicamente recomendados para lavadoras a alta presión. Siga las recomendaciones del fabricante. No use blanqueador clorado ni compuesto corrosivo alguno.

RIESGO	
<div style="display: flex; justify-content: space-between; align-items: center;"> <div style="background-color: black; color: white; padding: 5px;">▲ PELIGRO</div> <div style="text-align: center;"> RIESGO DE LESIONES O DAÑOS A LA PROPIEDAD AL TRANSPORTAR O ALMACENAR. </div> <div style="text-align: right;">  </div> </div>	
QUÉ PUEDE OCURRIR	CÓMO PREVENIRLO
<ul style="list-style-type: none"> El derramamiento de combustible o aceite puede originar un incendio o el riesgo de su inhalación, ello puede determinar una lesión seria o la muerte. Las pérdidas de combustible o aceite pueden dañar alfombras, pintura u otras superficies en vehículos o remolques. 	<ul style="list-style-type: none"> Si la lavadora a presión está equipada con una válvula de corte de combustible, gire la misma hasta su posición de corte antes del transporte, a fin de evitar el derramamiento de combustible. Si la lavadora a presión no estuviera equipada con una válvula de corte de combustible, drene el combustible del tanque antes de transportarlo. Transporte el combustible únicamente en contenedores OSHA aprobados. Cuando deba transportarla, coloque siempre la lavadora a presión sobre una alfombra a fin de proteger al vehículo de daños por derrames. Retire la lavadora a presión del vehículo inmediatamente después de su arribo a destino.

RIESGO	
<div style="display: flex; justify-content: space-between; align-items: center;"> <div style="background-color: black; color: white; padding: 5px;">▲ PELIGRO</div> <div style="text-align: center;"> RIESGO DE INYECCIÓN DE FLUIDO </div> <div style="text-align: right;">  </div> </div>	
QUÉ PUEDE OCURRIR	CÓMO PREVENIRLO
<ul style="list-style-type: none"> Su lavadora funciona a presiones de fluido y velocidades elevadas, capaces de penetrar el tejido humano y animal; ello podría determinar una amputación u otras lesiones serias. Las pérdidas causadas por conexiones flojas o gastadas, o mangueras dañadas pueden determinar lesiones por inyección. ¡NO TRATE A LA INYECCIÓN DE FLUIDO COMO A UN SIMPLE CORTE! ¡Consulte a un médico inmediatamente! Si no se reduce la presión antes de intentar el mantenimiento o el desarmado, ello podría ocasionar lesiones. 	<ul style="list-style-type: none"> Jamás coloque sus manos delante de la boquilla. Dirija el rociado fuera de sí u otras personas. Asegúrese que las mangueras y acoples estén ajustados y en buenas condiciones. Jamás sujete de la boquilla o los acoples durante su funcionamiento. No permita que la manguera tome contacto con el silenciador. Jamás conecte o desconecte la varilla rociadora o los acoplamientos de manguera mientras el sistema esté presurizado. Para liberar la presión del sistema, detenga el motor, cierre el suministro de agua, y mantenga apretado el gatillo hasta que el agua deje de fluir. Use solamente mangueras y accesorios especificados para una presión más elevada que los psi de su lavadora.

RIESGO	
<div style="display: flex; justify-content: space-between; align-items: center;"> <div style="background-color: black; color: white; padding: 5px;">▲ ADVERTENCIA</div> <div style="text-align: center;"> RIESGO DE QUEMADURA QUÍMICA </div> <div style="text-align: right;">  </div> </div>	
QUÉ PUEDE OCURRIR	CÓMO PREVENIRLO
<ul style="list-style-type: none"> El uso de ácidos, productos químicos tóxicos o corrosivos, venenos, insecticidas o cualquier clase de solventes inflamables con este producto, puede ocasionar una seria lesión o la muerte. 	<ul style="list-style-type: none"> No utilice ácidos, gasolina, kerosén, o cualquier otro material inflamable en este producto. Utilice únicamente detergentes domésticos, limpiadores y desengrasantes recomendados para el uso en lavadoras a presión. Use atuendo de protección adecuado para la preservación de sus ojos y piel del contacto con los materiales rociados.

RIESGO**⚠ PELIGRO****RIESGO DE FUNCIONAMIENTO INSEGURO****QUÉ PUEDE OCURRIR**

- El funcionamiento inseguro de su lavadora a presión puede ocasionar lesiones serias o la muerte de usted u otras personas.
- Si no se siguen los procedimientos adecuados para el arranque, el motor puede efectuar un retroceso de marcha pudiendo ocasionar serias lesiones en la mano y el brazo.
- La pistola/varilla rociadora es una poderosa herramienta de limpieza que un niño puede imaginar como un juguete.
- La fuerza reactiva del rociado determinará que la pistola/varilla rociadora se mueva y podría ser la causa de que el operador se resbale, caiga, u oriente el rociador hacia una dirección errónea. El control inadecuado de la pistola/varilla rociadora puede ocasionar lesiones a uno mismo u otras personas.

CÓMO PREVENIRLO

- No use soluciones cloradas ni otros compuestos corrosivos.
- Familiarícese con el funcionamiento y controles de la lavadora a presión.
- Mantenga la zona de operaciones libre de personas, animales domésticos y obstáculos.
- No haga funcionar el producto si está fatigado o bajo la influencia del alcohol o drogas. Manténgase alerta en todo momento.
- Jamás desactive los mecanismos de seguridad de este producto.
- No haga funcionar la máquina con partes faltantes, rotas o desautorizadas.
- Jamás deje la varilla rociadora desatendida mientras la unidad esté funcionando.
- Si el motor no arrancara después de dos intentos, presione el gatillo de la pistola con el fin de aliviar la presión de la bomba. Vuelva a tirar del cordón lentamente hasta percibir resistencia. Luego tire rápidamente del mismo para evitar el retroceso y prevenir la lesión en su mano o brazo.
- Mantenga alejados a los niños de la lavadora a presión en todo momento.
- No se sobreextienda ni se pare sobre una superficie inestable. Sostenga firmemente el mango de la pistola/varilla rociadora con ambas manos. Prevea el retroceso de la pistola cuando apriete el gatillo.

RIESGO**⚠ ADVERTENCIA****RIESGO DE DESCARGA ELÉCTRICA****QUÉ PUEDE OCURRIR**

- El rociado directo sobre tomacorrientes o interruptores, u objetos conectados a un circuito eléctrico puede determinar una descarga eléctrica fatal.

CÓMO PREVENIRLO

- Desenchufe cualquier producto de funcionamiento eléctrico antes de intentar limpiarlo. Dirija el rociado alejado de tomacorrientes e interruptores.

RIESGO**⚠ ADVERTENCIA****RIESGO DE SUPERFICIES CALIENTES****QUÉ PUEDE OCURRIR**

- El contacto con superficies calientes, tales como los componentes del escape de motores, puede ocasionar serias quemaduras.

CÓMO PREVENIRLO

- Durante el funcionamiento, toque solamente las superficies de control de la lavadora a presión. Mantenga a los niños alejados en todo momento de la lavadora a presión. Ellos podrían no darse cuenta de los riesgos de este producto.

RIESGO



⚠ ADVERTENCIA

RIESGO DE LESIONES PROVENIENTES DEL ROCIADO

QUÉ PUEDE OCURRIR

- El rociado de los líquidos a alta velocidad puede causar la rotura de algunos objetos proyectando sus partículas violentamente.
- Los objetos livianos o los que no estén sujetos se pueden convertir en proyectiles peligrosos.

CÓMO PREVENIRLO

- Use siempre anteojos de seguridad que cumplan con la norma Z87 de ANSI. Use siempre ropa especial para protegerse del rociado accidental.
- Nunca apunte la varilla rociadora ni rocíe sobre personas ni animales.
- Para evitar que se accione accidentalmente, coloque siempre el seguro del gatillo cuando la varilla rociadora no esté en uso.
- Jamás fije el gatillo permanentemente en la posición presionada (abierta).

⚠ PRECAUCIÓN

El chorro poderoso de su lavadora a presión es capaz de causar daño a superficies tales como la madera, vidrio, pintura del automóvil, guardas rayadas, adornos y objetos delicados tales como flores y arbustos. Antes de rociar, verifique el ítem que debe ser lavado para asegurarse que el mismo es suficientemente fuerte como para resistir el impacto de la fuerza del rociado. Evite el uso del chorro concentrado excepto para superficies muy fuertes, tales como concreto y acero.

Hacer funcionar el equipo sin el flujo del agua lo dañará. Hacer funcionar la lavadora a presión con su suministro de agua cerrado anulará su garantía. No deberá hacerse funcionar la lavadora a presión por más de 2 minutos sin presionar el gatillo que permite entrar el agua fría a la bomba y salir el agua caliente (reciclada).

INFORMACIÓN GENERAL Y DE SERVICIO PARA EL CONSUMIDOR

**¡ NO DEVUELVA ESTE PRODUCTO AL VENDEDOR!
PARA OPCIONES DE SERVICIO LLAME AL 1-866-422-4286**

- ¡Felicitaciones! por haber comprado un producto de alta calidad de uno de los fabricantes líderes de los EE.UU. en lavadoras a presión. Esta lavadora a presión, cuando es mantenida y usada adecuadamente, le proveerá servicios sin problemas. Sírvase leer y seguir estas instrucciones para el mantenimiento y uso adecuado.
- Tómese un momento ahora para registrar en línea, su lavadora a presión, en: www.devap.com.
- Todas las ventas de lavadoras a presión son definitivas. No devuelva este producto al comercio vendedor.
- Si experimentara cualquier problema y necesitase asistencia, sírvase llamarnos a nuestro número telefónico gratuito. **1-866-422-4286 lunes a sábado.**
- En caso de requerir el servicio de reparación o compra de piezas, nuestros numerosos Servicentros autorizados para la atención de garantías se encuentran cómodamente ubicados y equipados para ocuparse de todos los aspectos del servicio correspondiente a la cobertura de su garantía, o para prestarle servicio si estuviese fuera de ella.
- Para informarse de la ubicación del Servicentro autorizado más cercano para la atención de garantías, sírvase llamar al: 1-866-422-4286, durante las 24 h del día, 7 días a la semana, o visite nuestro sitio web en www.devap.com.
- Todas las lavadoras a presión llevan una garantía de un año de su fabricante a partir de la fecha de compra del consumidor y 90 días de garantía para uso comercial.
- Retenga el recibo de venta como comprobante de compra para el servicio de garantía.
- **Lea y comprenda todas las advertencias de seguridad.**
- No haga funcionar esta unidad hasta haber leído y comprendido el Manual del propietario para informarse de las instrucciones de seguridad, funcionamiento y mantenimiento.
- No haga funcionar esta unidad hasta haber leído y comprendido las instrucciones de seguridad, funcionamiento y mantenimiento del manual del propietario del motor.

CONTENIDO DE LA CAJA

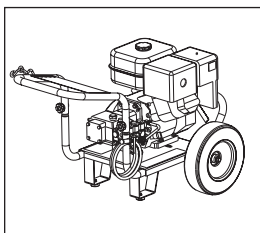

Bastidor y conjunto de ruedas del motor

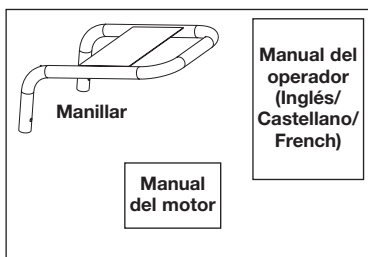

Embalaje del manillar



Aceite para motor

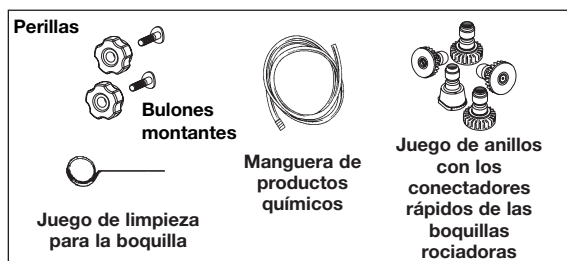

Piezas embolsadas

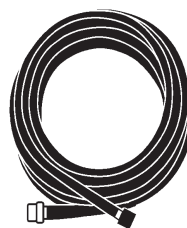

Manguera de alta presión

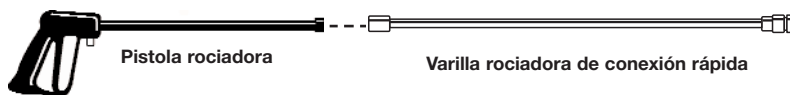

Pistola rociadora

Varilla rociadora de conexión rápida

INSTRUCCIONES PARA EL ARMADO

1. Coloque el conjunto del manillar en el bastidor y conéctelo al mismo.

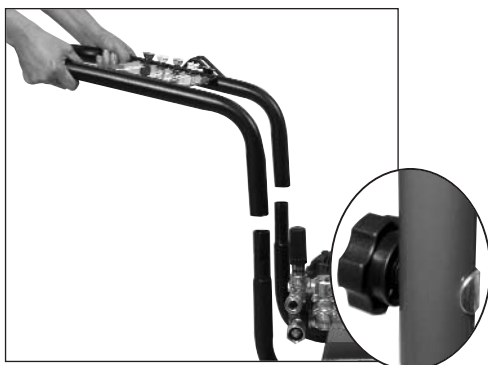

2. Conecte la manguera de alta presión a la pistola. Ajuste firmemente.



3. Conecte la varilla a la pistola. Ajuste firmemente.

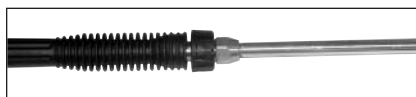

4. Para el ensamblado de los ojales de la conexión rápida:
 - a. Comprima los ojales e instálelos dentro del orificio de la ranura del borde.



- b. Presione el ojal colocándolo en su sitio.
- c. Repita los pasos hasta que todos los ojales estén ensamblados.



5. Para el ensamblado de las boquillas de conexión rápida:
 - a. Extraiga las cinco boquillas de colores de conexión rápida de su bolsa plástica e insértelas en su correspondiente ojal. **NOTA:** Las boquillas tienen códigos de colores que corresponden a las zonas coloreadas del panel.

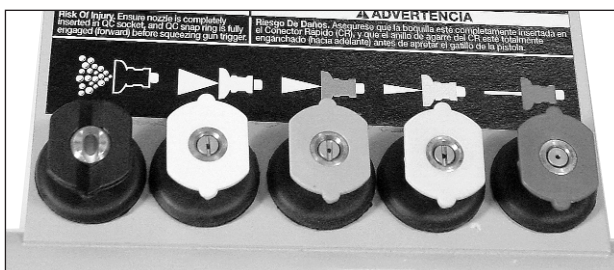

6. Agregue el aceite (provisto) al motor. Para informarse del procedimiento correcto, refiérase al Manual del propietario del motor, suministrado por el fabricante del mismo.

NOTA: Habrá una pequeña cantidad de aceite remanente en el motor, proveniente de las verificaciones de fábrica.

NOTA: La bomba de alta presión ha sido llenada con aceite en la fábrica. No hay necesidad de agregarle aceite en este momento; vea la sección Mantenimiento de la manual, para efectuar el mantenimiento de esta bomba.

⚠ ADVERTENCIA El tapón de envío deberá ser extraído y reemplazado por el tapón con varilla medidora de aceite, antes de hacer funcionar la lavadora a presión.

7. Utilizando una llave mecánica de 17 mm, extraiga el tapón de envío que viene en la bomba, girándolo en sentido antihorario. Descarte dicho tapón.
8. Extraiga el tapón con varilla medidora de aceite de su bolsa plástica e instálelo en la bomba; ajústelo firmemente.



INSTRUCCIONES DE FUNCIONAMIENTO

LEA ESTE MANUAL DE FUNCIONAMIENTO Y SUS REGLAS DE SEGURIDAD, ANTES DE HACER FUNCIONAR LA UNIDAD. Compare las ilustraciones con su unidad para familiarizarse con la ubicación de sus controles y regulaciones. Conserve este manual para referencias futuras.



ELEMENTOS BÁSICOS DE UNA LAVADORA A PRESIÓN

Bomba de alta presión : Incrementa la presión del agua provista.

Motor: Impulsa la bomba de alta presión.

Manguera de alta presión: Lleva el agua a presión desde la bomba a la pistola y varilla rociadora.

Pistola rociadora: Se conecta a la varilla rociadora para controlar el volumen del flujo del agua, su dirección y la presión.

Varilla rociadora de conexión rápida Este tipo de varilla rociadora está equipada con un acoplamiento hembra de conexión rápida en el extremo. Esto permite al usuario cambiar rápidamente boquillas de alta presión con diferentes patrones de rociado y cambiar a la boquilla de jabón de baja presión, y aplicaciones químicas/jabón. Lea el párrafo **“Uso de la varilla rociadora”** en esta sección.

Manguera para productos químicos (no mostrada): Alimenta agentes limpiadores a la bomba para mezclarlos con el agua presurizada. Lea: "Cómo emplear productos químicos y solventes para limpieza" en la sección: "Instrucciones de funcionamiento" de este manual.

ELEMENTOS BÁSICOS DEL MOTOR

Refiérase al manual del motor para conocer la ubicación y el manejo de los controles del mismo.

Control de cebado: Abre y cierra la válvula de cebado del carburador.

Leva de control de aceleración: Controla la velocidad del motor.

Manija de arranque: Tirando de la manija de arranque se acciona el arranque con muelle de retroceso que impulsa al motor.

Leva de control del paso de combustible: Abre y cierra la conexión de la válvula del flujo de combustible entre el tanque y el carburador.

Llave interruptora del motor: Conecta y desconecta el sistema de ignición del motor.

TERMINOLOGÍA DE LA LAVADORA A PRESIÓN

psi: (Pounds per Square Inch) Libras por pulgada cuadrada. Es la unidad de medida para la presión del agua. También usada para la presión del aire, presión hidráulica, etc.

GPM: (Gallons per Minute). Galones por minuto. Es la unidad de medida para el flujo promedio del agua .

CU: (Cleaning Units). Unidades de limpieza. GPM multiplicadas por psi.

Modo de derivación: Trabajando en modo de derivación, la bomba está recirculando el agua debido a que el gatillo de la pistola rociadora no se encuentra presionado. Si la unidad queda en modo de derivación por más de dos (2) minutos, se elevará la temperatura del agua a niveles que podrían dañar los componentes internos de la bomba. Cualquier daño debido a dichas causas no quedará cubierto por la garantía.

⚠ PRECAUCIÓN **NO PERMITA que su unidad funcione en modo de derivación (bypass) por más de dos minutos en cualquier circunstancia. El recalentamiento le ocasionará daños a la bomba.**

Válvula térmica de seguridad: Para prevenir daños extremos, las bombas están equipadas con una válvula térmica de seguridad. Dicha válvula se abrirá cuando la temperatura interior de la bomba se eleve demasiado. Esta válvula liberará un chorro de agua, para reducir la temperatura interior de la bomba. Inmediatamente después que esto ocurra la válvula se cerrará.



Sistema de inyección de productos químicos: Mezcla los productos limpiadores o los solventes de limpieza con el agua presurizada, para mejorar la efectividad de la limpieza.

Suministro de agua: Todas las lavadoras a presión deben tener un suministro de agua. Los requerimientos mínimos para el suministro del agua son 20 psi y 22,7 litros (5 galones) por minuto.

CARACTERÍSTICAS DE FUNCIONAMIENTO DE SU LAVADORA A PRESIÓN

REGULACIÓN DE LA PRESIÓN

Los valores de calibrado de la presión vienen regulados de fábrica, con el objeto de lograr la presión óptima para la limpieza. Si usted necesitase reducir la presión, ello podrá lograrse merced a los siguientes métodos:

1. **Retírese de la superficie que ha de limpiarse.** Cuanto más alejado usted se encuentre de la misma, menor presión habrá sobre la superficie que deberá limpiar.
2. **Cambie a la boquilla de 40° - Blanco,** esta boquilla entrega un chorro menos potente de agua y un patrón de rociado más amplio.

⚠ PRECAUCIÓN **NO intente incrementar la presión de la bomba. Un calibrado superior al que trae de fábrica puede dañar la bomba.**

3. Ajuste el regulador de presión a la bomba. Para reducir la presión, gire la perilla del regulador de presión en sentido antihorario. Para identificar el regulador de presión, refiérase a las ilustraciones. Una vez finalizado de usar su lavadora a presión, retorne el regulador a su posición inicial, girándolo en sentido horario

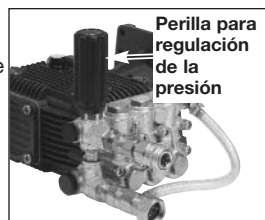

⚠ PRECAUCIÓN **No intente sobrepasar la posición del tope de la perilla reguladora de presión. Hacerlo dañará la bomba.**

USO DE LA VARILLA ROCIADORA

Su lavadora a presión viene equipada con cinco boquillas rociadoras. Cada una tiene asignado un color codificado y entrega un formato específico de rociado para un propósito particular de limpieza. La medida de la boquilla determina la medida del rociado y la presión a la salida de la misma. Las boquillas de 0°, 15°, 25°, y 40° son para alta presión. La boquilla para productos químicos es para ser trabajada a baja presión.

Las boquillas están alojadas en receptáculos ubicados en el panel que se encuentra en el manillar de la lavadora. Los colores sobre el panel identifican la ubicación de cada boquilla así como el formato de su rociado.

⚠ ADVERTENCIA Riesgo de inyección o lesión a otra persona. No dirija el chorro de descarga hacia otras personas, piel desprotegida, ojos ni cualquier mascota o animales. Ello podría ser la causa de serias lesiones.

Cambio de boquillas

⚠ PRECAUCIÓN NO INTENTE cambiar boquillas mientras la lavadora a presión está en marcha. Detenga el motor antes de cambiar las boquillas.

1. Empuje hacia atrás el acoplamiento rápido e inserte la boquilla.
2. Suelte el acoplamiento rápido y gire la boquilla para asegurarse que el acoplamiento esté seguro.

⚠ ADVERTENCIA Riesgo de daños. Asegúrese que la boquilla esté completamente insertada en el conector rápido (CR), y que el anillo de agarre del CR esté totalmente enganchado (hacia adelante) antes de apretar el gatillo de la pistola.

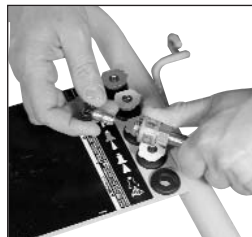

Boquilla 0° - Roja. Esta boquilla entrega un chorro puntual extremadamente potente. El mismo cubre un área de limpieza muy pequeña. Esta boquilla debería usarse sólo en aquellas superficies que resistan tan alta presión, como el metal o el concreto. No la utilice en madera.



Boquilla de 15° - Amarilla. Esta boquilla entrega un chorro potente de 15° de abanico, utilizado para la limpieza intensa de zonas pequeñas. Esta boquilla debería utilizarse solamente en áreas que puedan soportar la alta presión generada por esta boquilla.



Boquilla de 25° - Verde. Esta boquilla entrega un formato de rociado de 25° para la limpieza intensa de amplias zonas. Esta boquilla debería usarse en zonas que resistan la presión de esta boquilla.



Boquilla de 40° - Blanco. Esta boquilla entrega un formato de rociado de 40° y un chorro de agua menos potente. El mismo cubre una amplia zona de limpieza. Esta boquilla debería utilizarse para la mayoría de los trabajos de limpieza.

Boquilla para productos químicos – Negra. Esta boquilla es utilizada para la aplicación de productos químicos o soluciones limpiadoras. Tiene el chorro de menor potencia.

CÓMO EMPLEAR PRODUCTOS QUÍMICOS Y SOLVENTES PARA LIMPIEZA

El empleo de productos químicos o solventes para limpieza es una operación de baja presión.

NOTA: Utilice solamente jabones y productos químicos diseñados para el uso en lavadoras a presión. **No use blanqueadores (lejía).**

Empleo de productos químicos:

1. **Presione la manguera de productos químicos** dentro del acople dentado ubicado cerca de la conexión de la manguera de alta presión de la bomba tal como está mostrado.
2. **Coloque el otro extremo** de la manguera de **productos químicos** con su filtro instalado, dentro del contenedor del producto químico o solución de limpieza. **NOTA:** La proporción de producto químico / agua es 7:1, o sea, por cada 7 galones (26,5 litros) de agua bombeada se usará un galón (3,78 litros) de producto químico / solución limpiadora.
3. **Instale la boquilla de baja presión (negro)** en el conector rápido de la varilla rociadora, lea el párrafo **Uso de la varilla rociadora** en esta sección.
4. **Luego de usar productos químicos**, coloque la manguera dentro de un recipiente con agua limpia y succiónela a través del sistema de inyección química, a fin de enjuagar el sistema completamente. Si los productos químicos permaneciesen en la bomba, ésta podría resultar dañada. Los daños a las bombas ocasionados por productos químicos no están cubiertos por la garantía.

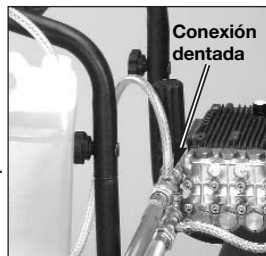

NOTA: Los productos químicos y jabón no serán succionados cuando la varilla rociadora esté regulada en la posición de alta presión.

LEA Y COMPRENDA TODAS LAS ADVERTENCIAS ANTES DE PONER LA UNIDAD EN MARCHA

▲ PELIGRO **Cuando trabaje en el calibrado de la alta presión, NO PERMITA** que el rociado de alta presión entre en contacto con su piel o sus ojos desprotegidos, mascotas ni animales domésticos. Pueden ocurrir serias lesiones.

Su lavadora funciona con presiones de fluido y velocidades suficientemente elevadas para penetrar el tejido humano y animal, lo que podría causar la amputación u otras serias lesiones. Las pérdidas causadas por conexiones flojas gastadas o mangueras dañadas pueden ser causa de lesiones por inyección. **¡NO TRATE LAS LESIONES DE FLUIDO COMO UN SIMPLE CORTE! ¡Consulte inmediatamente a un médico!**

▲ ADVERTENCIA **JAMÁS** cargue el tanque de combustible mientras el motor esté en marcha o caliente. No fume mientras esté llenando el tanque de combustible.

JAMÁS llene el tanque de combustible completamente. Complete el tanque dejando libre 12,7 mm (1/2") por debajo del fondo del cuello de recarga, a fin de proveer espacio para la expansión del combustible. Limpie cualquier derramamiento de combustible del motor y del equipo, antes de poner el motor en marcha.

JAMÁS opere el motor a puertas cerradas ni en áreas cercadas o con poca ventilación; el escape del motor contiene monóxido de carbono, un gas inodoro y mortal.

NO DEJE que las mangueras tomen contacto con el silenciador extremadamente caliente del motor, durante o inmediatamente después del uso de su lavadora a presión. El daño a las mangueras proveniente de su contacto con superficies calientes **NO SERÁ** cubierto por la garantía.

▲ PRECAUCIÓN **NUNCA** tire de la manguera para mover la lavadora a presión. Esto podría dañar la manguera y/o la conexión de entrada de la bomba.

NO UTILICE agua caliente; solamente use agua fría.

JAMÁS cierre el paso del suministro del agua mientras esté en marcha el motor; ello dañará la bomba.

NO interrumpa el rociado de agua por más de dos minutos por vez. La bomba funciona en modo derivación (bypass) cada vez que el gatillo de la pistola rociadora no está presionado. Si se deja la bomba en derivación (bypass) por más de dos minutos, podrán dañarse los componentes internos de la misma.

Si estas instrucciones no fuesen comprendidas, sírvase llamar al 1-866-422-4286, a fin de conversar con un representante de servicio, quien le proveerá de información adicional.

ARRANQUE

Antes de dar arranque, refiérase al manual de su motor, para informarse de los procedimientos apropiados de arranque para ese tipo de motor.

1. **En una zona bien ventilada externa**, agregue gasolina nueva y de alta calidad, sin plomo, identificada en el surtidor de combustible con 86 o más octanos. No llene en exceso. Limpie cualquier derramamiento de combustible del motor y del equipo, antes de poner el motor en marcha. Para informarse del correcto procedimiento, refiérase al manual del motor.
2. **Verifique el nivel de aceite del motor.** Para informarse del correcto procedimiento, refiérase al manual del propietario del motor.

NOTA: El motor contendrá una ligera cantidad de aceite, correspondiente a las pruebas de fábrica.

3. **Verifique que la membrana del filtro** esté en la entrada de agua de la bomba, tal como se muestra. **NOTA:** La cara del cono orientada hacia fuera.
4. **Conecte** el suministro de agua a la entrada de la bomba.

NOTA: El agua debe ser suministrada a un promedio de 22.7 litros (5 galones) por minuto a 20 p.s.i.

5. **Conecte** la manguera de alta presión a la salida de la bomba.
6. **Si intenta aplicar una solución química o de limpieza**, sírvase leer "Como succionar productos químicos/solventes limpiadores", en la sección "Instrucciones de funcionamiento", de este manual.

7. **Abra el paso de alimentación del agua.** **NOTA:** Dejar de hacerlo podría causar daño a la bomba.

8. **Ponga el motor en marcha;** refiérase al manual del motor para informarse del procedimiento correcto. **NOTA:** Si el motor no arrancase luego del segundo intento, presione el gatillo para aliviar la presión.

9. **Presione el gatillo de la pistola para iniciar el flujo del agua.** **NOTA: Párese sobre una superficie estable** y sostenga firmemente el mango de la pistola/varilla rociadora con ambas manos. Prevea el retroceso de la pistola cuando ésta sea gatillada.

10. **Suelte el gatillo para detener dicho flujo de agua.**

11. **Regule el rociado para la operación** que ejecutará, cambiando la boquilla de conexión rápida. Lea las instrucciones en **Cómo usar la varilla rociadora**, de esta sección.

APAGADO

1. **Luego de cada uso**, si usted ha utilizado productos químicos, coloque la manguera de productos químicos dentro de un recipiente con agua limpia y succiónela a través del sistema de inyección química, a fin de enjuagar el sistema completamente. **NOTA:** Dejar de hacerlo podría causar daño a la bomba.
2. **Detención del motor.** Refiérase al manual del propietario del motor. **NOTA: JAMÁS** corte el suministro del agua mientras el motor está en marcha.
3. **Corte el suministro del agua.**
4. **Presione el gatillo de la pistola rociadora** a fin de aliviar cualquier presión de agua dentro de la manguera o la pistola rociadora.
5. **Ver la sección almacenaje** de éste manual para informarse del adecuado procedimiento de almacenaje.

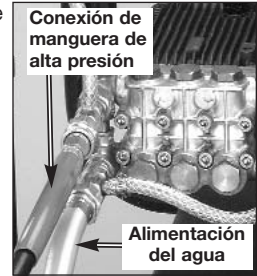

MANTENIMIENTO

▲ ADVERTENCIA Al efectuar el mantenimiento, usted quedará expuesto a las superficies calientes, agua a presión, o partes en movimiento que podrían ocasionar serias lesiones o la muerte.

Antes de ejecutar cualquier tipo de mantenimiento o reparación, desconecte el cable de la bujía, deje enfriar el motor y libere la presión del agua. El motor contiene combustible inflamable. **NO FUME** ni trabaje en la cercanía de llama abierta cuando efectúe el mantenimiento.

Para asegurar una eficiente operación y larga vida de su lavadora a presión, se debería programar y seguir una rutina de mantenimiento. Si la lavadora a presión se usa en condiciones inusuales, tales como alta temperatura o polvo, se requiere un mantenimiento más frecuente.

MOTOR

Refiérase a las recomendaciones dadas por el fabricante del motor en el Manual del propietario, para cualquiera o todas las operaciones de mantenimiento.

BOMBA

NOTA: La bomba ha sido llenada con aceite en la fábrica.

1. Cambie el aceite de la bomba luego de las primeras diez (10) horas de marcha y cada cincuenta (50) horas en lo sucesivo.

Verificación del nivel de aceite:

1. Extraiga el tapón con varilla medidora de aceite de la bomba y limpie con un trapo.
2. Inserte el tapón con varilla medidora de aceite completamente dentro de la bomba, luego extráigalo.
3. El nivel del aceite será correcto cuando el aceite cubra 12,7 mm (1/2 pulgada) a partir del extremo inferior de la varilla medidora del aceite.

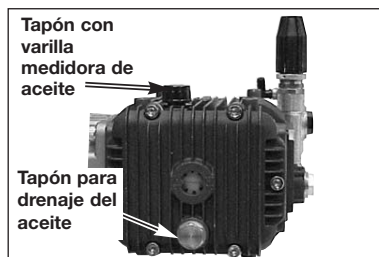

Como cambiar el aceite a la bomba

1. Afloje la varilla medidora de aceite..
2. Coloque un recipiente debajo del tapón del purgado de aceite.
3. Extraiga el tapón de purgado de aceite.
4. Una vez que el aceite sea drenado, reponga el tapón nuevamente. Ajústelo firmemente.
5. Extraiga la varilla medidora de aceite. y llene con el aceite recomendado. Vea el gráfico de aceite para la bomba, para conocer la cantidad correcta y tipo de aceite.
6. Reponga la tapa de llenado de aceite y ajústela firmemente.

GRÁFICO DE ACEITE PARA LA BOMBA

Tipo de bomba	Tipo de aceite	Capacidad de aceite
Annovi Reverberi (RKV)	30W sin detergente	18.54 oz. (548 ml)

LIMPIEZA DE LA BOQUILLA

Si la boquilla comienza a obturarse con materiales extraños tales como la tierra, puede generarse excesiva presión. Si comienza a obturarse parcialmente o es restringida, la presión de la bomba comenzará a pulsar. Limpie la boquilla inmediatamente usando el juego provisto y las siguientes instrucciones:

1. Apague la lavadora a presión y corte el suministro del agua.
2. Desconecte el cable de la bujía.
3. Apriete el gatillo de la pistola para liberar cualquier presión del agua.
4. Desconecte la varilla rociadora de la pistola.
5. Extraiga la boquilla de alta presión de la varilla rociadora. Extraiga cualquier otra obstrucción con las herramientas provistas del juego de limpieza para la boquilla y enjuague con agua limpia.



6. Dirija el suministro del agua dentro del extremo de la boquilla y enjuague durante 30 segundos permitiendo el escurrido de partículas sueltas.
7. Rearme la boquilla sobre la varilla rociadora.
8. Reconecte la varilla rociadora a la pistola y abra el paso del agua.
9. Ponga la lavadora a presión en marcha y sitúe la varilla rociadora en un calibrado de alta presión para verificarla.

CÓMO LIMPIAR EL FILTRO DE ENTRADA DEL AGUA

Esta membrana de filtración debe ser verificada periódicamente y limpiada si fuera necesario.

1. **Quite la membrana de filtrado** tomándola firmemente por su extremo y removiéndola de la entrada del agua a la bomba tal como se muestra.
2. **Limpie el filtro** enjuagándolo con agua en ambos lados.
3. **Reinserte el filtro** en la entrada de agua de la bomba. **NOTA:** La cara del cono orientada hacia fuera.



NOTA: No haga funcionar la lavadora a presión sin el filtro adecuadamente instalado.

BOMBA

1. **Drene toda el agua de la manguera de alta presión**, enróllela y guárdela en el soporte del manillar de la lavadora a presión.
2. **Drene toda el agua de la pistola rociadora** y de la varilla rociadora sosteniendo la pistola rociadora en posición vertical, con el extremo de la boquilla apuntando hacia abajo y presionando el gatillo. Almacene la pistola y manguera en el soporte del manillar de la lavadora a presión.
3. **Guarde la manguera de productos químicos**, la manguera de alta presión, la pistola rociadora y la varilla rociadora de forma tal que queden protegidas de ser dañadas, tales como ser pisoteadas.

Se recomienda que siga usted estos pasos para la protección de los sellos interiores de la lavadora a presión CUANDO LA UNIDAD SEA ALMACENADA POR MÁS DE 30 DÍAS Y/O CUANDO SE ESPEREN.

*RV deberá ser fluido a través de la bomba tal como se menciona en los pasos siguientes.

4. **Obtenga un embudo**, 0,178 litros de anticongelante *RV y - aproximadamente - 91,5 cm (36 pulgadas) de manguera de jardín, con un conector macho en un extremo.

⚠ PRECAUCIÓN Use solamente anticongelante RV. Cualquier otro anticongelante resulta corrosivo y puede dañar la bomba.

5. **Desconecte el cable de la bujía.**
6. **Conecte la manguera de 91,5 cm (36 pulgadas)** a la entrada de agua de la bomba.
7. **Agregue anticongelante *RV** a la manguera tal como se muestra.
8. **Tire varias veces lentamente de la soga de arranque** hasta que el anticongelante salga por la conexión de la manguera de alta presión en la bomba.
9. **Extraiga la manguera corta** de la entrada de agua de la bomba.
10. **Reconecte el cable de la bujía.**

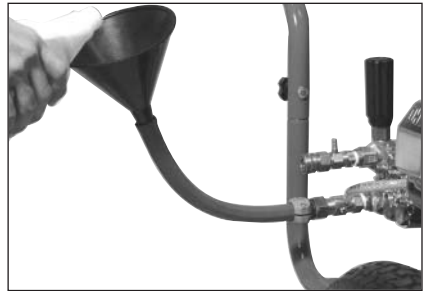

*También puede utilizarse el fluido lavaparabrisas.

GUÍA DE DIAGNÓSTICO DE PROBLEMAS

PROBLEMA	CAUSA	CORRECCIÓN
El motor no arranca (vea el Manual del motor para informarse acerca del diagnóstico de problemas)	Sin combustible.	Agregue combustible.
	Bajo nivel de aceite	Agregue adecuada cantidad de aceite.
	Acumulación de presión después de tirar dos veces de la cuerda del arrancador o después del primer uso.	Apriete el gatillo de la pistola para aliviar la presión.
	La leva de cebado (choke) está en la posición de "No Choke".	Mueva la leva de cebado a la posición de "Choke".
	Cable de la bujía sin conectar.	Conecte el cable de la bujía.
	Interruptor del motor encendido/apagado (on/off) en posición APAGADO	Mover el interruptor de encendido/apagado (on/off) a la posición de ENCENDIDO.
La leva de cebado (choke) está en la posición de "Choke" cuando el motor está "caliente" o cuando ha estado expuesto al calor por un largo período.	Mover la leva de cebado (choke) a la posición de "No Choke".	
Válvula de paso de combustible cerrada	Mover la leva de la válvula de combustible a la posición "Open" (Abierto).	
Nada o baja presión (después del uso inicial)	La varilla rociadora no está en alta presión.	En la sección Instrucciones de funcionamiento, vea el párrafo: Uso de la la varilla rociadora.
	Poco suministro de agua.	El suministro de agua debe ser, por lo menos, 5 GPM a 20 psi.
	Pérdida en la conexión de la manguera de alta presión.	Repare la pérdida. Aplique cinta selladora si fuera necesario.
	Boquilla obstruida.	Para informarse del procedimiento correcto, lea el párrafo referente a limpieza de la boquilla dentro de la sección Mantenimiento.
	Membrana atascada del filtro de agua.	Remueva y limpie el filtro.
	Válvula E-Z de arranque defectuosa.	Verifique con un servicentro autorizado de garantía (AWSC)
Aire en la manguera.	Apagar el motor y luego cortar el suministro de agua. Desconectar el suministro de agua de la entrada a la bomba y abrir el suministro de agua para eliminar todo el aire que haya en la manguera. Cuando se obtenga un flujo de agua constante, cerrar el suministro de agua. Reconectar el suministro de agua a la entrada de la bomba y abrir el suministro de agua. Apretar el gatillo para eliminar el aire restante.	

PROBLEMA	CAUSA	CORRECCIÓN
Nada o baja presión (después del uso inicial - continuación)	La leva de cebado (choke) está en la posición de "Choke".	Mover la leva a la posición de "No Choke".
	La leva del control de aceleración no está en la posición "Fast" (Rápido).	Mover la leva del control de aceleración a la posición "Fast" (Rápido).
	La manguera de alta presión es demasiado larga.	Utilice manguera de alta presión para distancias menores a 100 pies (30,5 m)
No succiona productos químicos	La varilla rociadora no está en baja presión.	En la sección Instrucciones de funcionamiento, vea el párrafo: uso de la varilla rociadora.
	Filtro obstruido de productos químicos.	Límpie el filtro.
	La malla de productos químicos no está dentro del producto químico.	Asegúrese que el terminal de la manguera de productos químicos esté completamente sumergido.
	El producto químico está demasiado espeso.	Diluir más el producto químico. El mismo debe tener la misma consistencia del agua.
	La manguera de alta presión es demasiado larga.	Alargue la manguera de suministro de agua antes que la manguera de alta presión.
	Acumulación de sedimentos químicos dentro del inyector.	Hacer limpiar las piezas o reemplazarlas por AWSC.
Nada o baja presión (después de un período normal de uso)	Sello gastado o empaquetadura atascada.	Reemplácelas por AWSC.
	Válvulas gastadas u obstruidas.	Reemplácelas por AWSC.
	Pistón de descarga gastado.	Reemplácelos por AWSC.
	Válvula E-Z de arranque gastada.	Reemplácelas por AWSC.
Agua goteando en la conexión de la pistola/varilla rociadora	O-ring gastado o roto.	Verificar y reemplazar.
	Acople de manguera flojo.	Ajustar.
Agua goteando de la bomba	Acoples flojos.	Ajustar.
	Empaquetaduras gastadas del pistón .	Reemplácelas por AWSC.
	O-rings gastados o rotos.	Reemplácelos por AWSC.
	Cabecal de la bomba o tubos dañados por congelamiento.	Reemplácelos por AWSC.

PROBLEMA	CAUSA	CORRECCIÓN
Goteo de aceite en la bomba	Sellos de aceite gastados.	Reemplácelos por AWSC.
	Tapón de drenaje flojo.	Ajuste.
	O-ring del tapón de drenaje gastado.	Verifique y reemplace.
	O-ring del tapón de llenado gastado.	Verifique y reemplace.
	Bomba sobrellenada.	Verifique por cantidad correcta.
	Uso incorrecto de aceite.	Escurra y llene con correcta cantidad y tipo de aceite.
	La tapa del respiradero está obstruida.	Limpiar la tapa del respiradero; soplar aire a través de ella para desatorarla. Si el problema persiste, cambiar la tapa
La bomba pulsa	Boquilla obstruida.	Para informarse del procedimiento correcto, lea el párrafo referente a limpieza de la boquilla dentro de la sección Mantenimiento.

NOTA

GARANTÍA

DELTA MACHINERY garantiza al comprador original de todos los productos cubiertos bajo esta garantía, que los mismos se encuentran libres de defectos en materiales y mano de obra. Los productos cubiertos bajo esta garantía incluyen todos los compresores de aire, herramientas neumáticas, piezas de servicio, lavadoras a presión y generadores, los cuales tienen los siguientes periodos de garantía:

3 AÑOS – Garantía limitada en las bombas compresoras de 2 tiempos sin aceite, que operan a 1725 RPM.

2 AÑOS – Garantía limitada en las bombas compresoras de aire, lubricadas con aceite.

1 AÑO – Garantía limitada en todos los componentes de los otros generadores.

2 AÑOS – Garantía limitada en los generadores de corriente alterna.

1 AÑO – Garantía limitada sobre otros componentes del generador.

2 AÑOS – Garantía limitada en las herramientas neumáticas, tal como se describe en el catálogo general Delta.

1 AÑO – Garantía limitada en lavadoras a presión usadas en aplicaciones domésticas (por ej. Uso residencial y personal exclusivo).

90 DÍAS – Lavadoras a presión utilizadas para usos comerciales (que producen ingresos) y piezas de servicio.

DELTA reparará o reemplazará, a opción de **DELTA**, productos o componentes con fallas, que se encuentren comprendidos dentro del periodo de garantía. El servicio será programado de acuerdo al flujo normal de trabajo y el horario normal de atención a clientes en el domicilio del servicentro, y conforme a la disponibilidad de piezas de reemplazo. Todas las decisiones de **DELTA MACHINERY** relacionadas con esta garantía limitada, serán definitivas. Esta garantía le otorga derechos legales específicos, aunque también usted podría tener otros derechos que podrán variar entre estados.

RESPONSABILIDAD DEL COMPRADOR ORIGINAL (Usuario inicial):

- Para procesar un reclamo de garantía sobre este producto, NO lo devuelva al comercio vendedor. El producto deberá ser evaluado por un servicentro autorizado de **DELTA** para la atención de garantías. Para informarse de la ubicación más cercana del servicentro autorizado para atención de garantías de **DELTA MACHINERY**, llame al 1-866-422-4286 que atiende 24 horas diarias, los 7 días de la semana.
- Retenga el recibido de venta original, como comprobante de su compra, para obtener la atención de su garantía.
- Mantenga un cuidado razonable en la operación y mantenimiento del producto, de acuerdo a lo descrito en el(los) Manual(es) del propietario.
- Entregue o envíe el producto al servicentro autorizado para atención de garantías de **DELTA** más cercano. Los costos de flete, si hubiese alguno, deberán ser abonados por el comprador.
- Únicamente los compresores de aire con tanques de 60 y 80 galones serán inspeccionados en el sitio de instalación. Contacte el servicentro autorizado para atención de garantías de **DELTA** más cercano que provea atención domiciliar de solicitudes de servicio, para efectuar los arreglos para la prestación de dicho servicio.
- Si el comprador no obtuviese un resultado satisfactorio de parte del servicentro autorizado para atención de garantías de **DELTA**, deberá contactar a **DELTA**.

ESTA GARANTÍA NO CUBRE:

- Mercadería vendida como reacondicionada, usada como equipo en alquiler y modelos de piso para exhibición.
- La mercadería que se encuentre dañada o inoperante debido al uso ordinario, inadecuado, frío, calor, lluvia, humedad excesiva, dañada por congelamiento, uso de productos químicos inapropiados, negligencia, accidente, fallas en la operación del producto relacionado con las instrucciones contenidas en el(los) Manual(es) del propietario provistos con el producto, mantenimiento inadecuado, uso de accesorios o agregados no recomendados por **DELTA**, reparaciones no autorizadas o modificaciones.
- Un compresor de aire que bombea aire durante más del 50% durante una hora, está considerado como de uso inadecuado, dado que el compresor está subdimensionado para la demanda de aire requerida.
- Los costos de reparación y transporte de la mercadería determinada no defectuosa.
- Los costos asociados con el armado, aceite requerido, regulaciones u otros costos de instalación y puesta en marcha.
- Las partes consumibles o accesorios provistos con el producto cuya expectativa de desgaste e inoperatividad luego de un periodo razonable de uso, incluido pero no limitado a discos de lijado o almohadillas, sierras y hojas cortantes, piedras de amolar, resortes, cortantes, picos, o-rings, picos de aire, lavadoras y accesorios similares.
- La mercadería vendida por **DELTA** que haya sido fabricada e identificada como producto de otra empresa, tal como los motores a gasolina. En dicho caso tendrá validez la garantía extendida por su fabricante.
- **CUALQUIER PÉRDIDA INCIDENTAL, CONSECUENTE, DAÑO O GASTO QUE PUDIESE RESULTAR DE CUALQUIER DEFECTO, FALLA O MAL FUNCIONAMIENTO DEL PRODUCTO, NO QUEDA CUBIERTO EN LOS ALCANCES DE ESTA GARANTÍA.** Algunos estados no permiten la exclusión ni limitación de daños incidentales o consecuentes, en dicho caso la limitación antes mencionada no será de aplicación en su caso.
- **LAS GARANTÍAS IMPLÍCITAS, INCLUYENDO AQUELLAS RELACIONADAS CON LA COMERCIALIZACIÓN Y CALIFICACIÓN PARA UN PROPÓSITO EN PARTICULAR, QUEDAN LIMITADAS A UN AÑO A PARTIR DE LA FECHA ORIGINAL DE SU COMPRA.** Algunos estados no permiten limitaciones en cuanto a la duración de una garantía implícita, en tal caso, las limitaciones antes mencionadas no serán de aplicación en su caso.



Jackson, TN USA
1-866-422-4286

Laveuse à pression de 13 chevaux à 14 000 unités de nettoyage

(Modèle D3500K)

GUIDE DE L'UTILISATEUR



N° DE PIÈCE D28650 Rev. 0
Droits d'auteur © 2003 Delta Machinery

 **DELTA**

Pour de plus amples renseignements sur l'équipement DELTA,
visitez notre site Web à www.deltamachinery.com

ENGLISH: PAGE 1
ESPAÑOL: PÁGINA 21

Pour les pièces de rechange, les réparations, les services de garantie ou toute autre aide, veuillez composer le 1-866-422-4286

MESURES DE SÉCURITÉ - DÉFINITIONS

Ce guide contient des renseignements importants que vous deviez bien saisir. Cette information porte sur **VOTRE SÉCURITÉ** et sur **LA PRÉVENTION DE PROBLÈMES D'ÉQUIPEMENT**. Afin de vous aider à identifier cette information, nous avons utilisé les symboles ci-dessous. Veuillez lire attentivement ce guide en portant une attention particulière à ces symboles.

<p>▲ DANGER Indique un danger imminent qui, s'il n'est pas évité, causera de graves blessures ou la mort.</p>	<p>▲ MISE EN GARDE Indique la possibilité d'un danger qui, s'il n'est pas évité, peut causer des blessures mineures ou moyennes.</p>
<p>▲ AVERTISSEMENT Indique la possibilité d'un danger qui, s'il n'est pas évité, pourrait causer de graves blessures ou la mort.</p>	<p>MISE EN GARDE Sans le symbole d'alerte. Indique la possibilité d'un danger qui, s'il n'est pas évité, peut causer des dommages à la propriété.</p>

RENSEIGNEMENTS SUR LA SÉCURITÉ DU CONSOMMATEUR

▲ AVERTISSEMENT Il se peut que ce produit ne soit pas équipé d'un silencieux à pare-étincelles. Si le produit n'en est pas équipé, et s'il est utilisé près de matériaux inflammables ou sur de la terre couverte de produits agricoles, forêts, broussailles, gazon ou autres articles semblables, un pare-étincelles approuvé doit être posé, et est exigé par la loi en Californie. Selon la section 130050 de la loi de la Californie, et les sections 4442 et 4443 du Code sur les ressources publiques de la Californie, ce produit ne peut pas être utilisé en Californie, à moins que le moteur ne soit équipé d'un pare-étincelles, tel que décrit dans la section 4442, et à moins que l'appareil ne soit maintenu en bon état de fonctionnement. Des pare-étincelles sont également requis sur certaines terres forestières des États-Unis et peuvent être exigés légalement sous certains autres lois et arrêtés.

▲ AVERTISSEMENT Les gaz d'échappement du moteur contiennent des produits chimiques qui, dans certaines quantités, peuvent causer le cancer, les anomalies congénitales ou d'autres maux de reproduction.



MESURES DE SÉCURITÉ IMPORTANTES

⚠ AVERTISSEMENT

Lisez le Guide de l'utilisateur. Ne tentez pas d'utiliser cet appareil avant d'avoir lu les directives sur la sécurité,

l'assemblage, l'utilisation et l'entretien de ce Guide de l'utilisateur.

LISEZ ET CONSERVEZ CES INSTRUCTIONS

DANGER	
⚠ DANGER	RISQUE D'EXPLOSION OU D'INCENDIE
 	
RISQUE	PRÉVENTION
<ul style="list-style-type: none"> L'essence répandue par déversement et les vapeurs qui en émanent risquent de s'enflammer en présence d'étincelles provenant d'une cigarette allumée, d'un arc électrique, de gaz d'échappement et de pièces chaudes du moteur, telles que le silencieux. La chaleur peut causer l'expansion de carburant dans le réservoir pouvant aboutir à un déversement et provoquer un incendie ou une explosion. Le fait d'utiliser la laveuse à pression dans un milieu explosif peut aboutir à un incendie. Des matières placées contre ou à proximité de la laveuse à pression peuvent nuire à une ventilation adéquate provoquant ainsi une surchauffe et un risque d'inflammation de ces matières. La chaleur des gaz d'échappement du silencieux peut endommager les surfaces peintes, faire fondre des matériaux sensibles à la chaleur (tels que le revêtement d'extérieur, le plastique, le caoutchouc et le vinyle) et endommager les plantes. Un entreposage inapproprié du carburant peut causer une inflammation accidentelle. Le carburant qui n'est pas rangé de façon sécuritaire peut tomber entre les mains d'un enfant ou autres personnes non compétentes. L'utilisation d'acides, de produits chimiques toxiques ou corrosifs, de poisons, d'insecticides ou de toute sorte de solvant inflammable dans ce produit pourrait provoquer des blessures graves ou la mort. 	<ul style="list-style-type: none"> Couper le moteur et le laisser refroidir avant d'ajouter de carburant au réservoir. Prendre des précautions lors du remplissage du réservoir pour éviter le déversement de carburant. Placer la laveuse à pression loin du lieu de remplissage avant de démarrer le moteur. Maintenir le niveau maximal de carburant à environ 13mm (1/2 po) du haut du réservoir afin de permettre l'expansion de l'essence. Faire le plein et utiliser l'équipement dans un endroit bien aéré et libre de toutes obstructions. Equiper ces lieux d'extincteurs appropriés pour combattre les incendies comprenant à base d'essence. Ne jamais faire fonctionner la laveuse à pression dans un endroit comprenant des herbes ou buissons secs. Toujours garder la laveuse à pression à une distance minimum de quatre pieds 1,2 m (4 pieds) des surfaces qui pourraient être endommagées par les gaz d'échappement du silencieux (telles que les maisons, automobiles ou plantes). Placer le carburant dans un contenant approuvé par l'OSHA et le ranger dans un lieu sûr, loin de l'aire de travail. Ne pas vaporiser des liquides inflammables.

DANGER	
⚠ DANGER	RISQUE PAR INHALATION
	
RISQUE	PRÉVENTION
<ul style="list-style-type: none"> L'inhalation des émanations d'échappement peut causer de graves blessures ou la mort !. Certains nettoyeurs liquides contiennent des substances pouvant causer des lésions à la peau, aux yeux et aux poumons. 	<ul style="list-style-type: none"> Utiliser la laveuse à pression dans un endroit bien aéré. Éviter les endroits clos tels que les garages, sous-sols, etc. Ne jamais utiliser l'appareil dans un endroit occupé par d'autres personnes ou des animaux. N'utiliser que des liquides de nettoyage recommandés pour des laveuses à pression. Suivre les recommandations du fabricant. Ne pas utiliser d'eau de Javel ou tout autre produit corrosif.

DANGER**▲ DANGER****RISQUE DE BLESSURES ET DE DOMMAGES À LA PROPRIÉTÉ
PENDANT LE TRANSPORT OU L'ENTREPOSAGE****RISQUE****PRÉVENTION**

- Des fuites ou des déversements de carburant ou d'huile peuvent se produire et entraîner des risques d'incendie ou des problèmes aux voies respiratoires, des blessures graves ou la mort. Des fuites de carburant ou d'huile endommagent les tapis, la peinture et d'autres surfaces dans les véhicules et les remorques.

- Si la laveuse à pression est munie d'une soupape d'arrêt, tourner la soupape à la position fermée avant le transport pour éviter tout risque de fuite. Si l'appareil n'est pas muni d'une soupape d'arrêt, vider le carburant du réservoir avant le transport. Ne transporter le carburant que dans des contenants approuvés par l'OSHA. Pour le transport, toujours placer la laveuse à pression sur un tapis protecteur pour éviter l'endommagement du véhicule par des fuites. Retirer la laveuse à pression du véhicule immédiatement à l'arrivée.

DANGER**▲ DANGER****RISQUE D'INJECTION D'UN FLUIDE****RISQUE****PRÉVENTION**

- La laveuse à pression fonctionne à une pression et à une vitesse suffisamment élevées pour faire pénétrer le fluide dans la peau de personnes ou d'animaux et causer des blessures graves ou la nécessité d'une amputation. Une fuite causée par des raccords relâchés ou usés ou par un boyau endommagé peut aboutir à une blessure par injection. NE PAS TRAITER L'INJECTION D'UN FLUIDE COMME UNE SIMPLE COUPURE ! Consulter immédiatement un médecin !
- On risque de subir des blessures si la pression du système n'est pas diminuée avant de tenter tout entretien ou démontage.

- Ne jamais placer la main devant la buse.
- Diriger le jet de vaporisation loin de soi et d'autrui.
- S'assurer que le boyau et les raccords sont bien serrés et en bon état. Ne jamais se cramponner au boyau ou aux raccords lors de l'utilisation de l'appareil.
- Éviter tout contact du boyau avec le silencieux.
- Ne jamais mettre ni enlever les raccords de la lance ou du boyau lorsque l'appareil est pressurisé.
- Pour dégager la pression de l'appareil, couper le moteur, couper l'alimentation d'eau et enfoncer la détente du pistolet jusqu'à ce que l'eau arrête de s'écouler.
- N'utiliser qu'un boyau et des accessoires à haute pression classés pour un service nominal plus élevé que la puissance nominale (lb/po²) de l'appareil.

DANGER**▲ AVERTISSEMENT****RISQUE DE BRÛLURES CHIMIQUES****RISQUE****PRÉVENTION**

- L'utilisation d'acides, de produits chimiques toxiques ou corrosifs, de poisons, d'insecticides ou de toute sorte de solvant inflammable dans ce produit pourrait provoquer des blessures graves ou la mort.

- Ne pas utiliser d'acides, d'essence, de kérosène ou toute autre matière inflammable avec cet appareil. N'employer que des détergents, nettoyeurs ou dégraisseurs d'entretien ménager qui sont recommandés pour une utilisation avec une laveuse à pression.
- Porter un équipement et des vêtements de protection pour se protéger les yeux et la peau contre tout contact avec des matières vaporisées.

DANGER**⚠ DANGER****RISQUE D'UNE UTILISATION NON SÉCURITAIRE**

RISQUE	PRÉVENTION
<ul style="list-style-type: none"> • Une utilisation de la laveuse à pression qui n'est pas conforme aux mesures de sécurité peut causer de graves blessures ou la mort de l'utilisateur ou d'autres personnes. 	<ul style="list-style-type: none"> • Ne pas utiliser d'eau de Javel ou tout autre produit corrosif. • S'habituer au fonctionnement et aux commandes de la laveuse à pression. • Garder toutes les personnes non autorisées, les animaux domestiques et les obstacles loin de l'aire de vaporisation. • Ne pas utiliser l'appareil lorsque vous êtes fatigué ou sous l'effet de boissons alcooliques ou de drogues. Restez alerte à tout moment. • Ne jamais contourner un dispositif de sécurité de cet appareil. • Ne jamais utiliser un appareil auquel il manque des pièces, qui comprend des pièces brisées ou non autorisées par le fabricant. • Ne jamais s'éloigner de la lance lorsque l'appareil est en marche.
<ul style="list-style-type: none"> • Si la procédure de démarrage appropriée n'est pas suivie, le moteur peut provoquer des contre-coups et causer des blessures graves aux mains ou aux bras. 	<ul style="list-style-type: none"> • Si le moteur ne démarre pas après deux essais, appuyer sur la détente du pistolet afin de dégager la pression de la pompe. Tirer lentement sur le cordon de démarrage jusqu'à ce qu'on sente une résistance. Tirer ensuite rapidement sur le cordon pour éviter les contre-coups et les blessures aux mains ou aux bras.
<ul style="list-style-type: none"> • Le pistolet/la lance de vaporisation est un outil de nettoyage puissant qui peut ressembler à un jouet aux yeux d'un enfant. 	<ul style="list-style-type: none"> • Garder les enfants éloignés de la laveuse à pression à tout moment.
<ul style="list-style-type: none"> • La force de rétroaction du jet fait déplacer le pistolet/la lance et peut faire glisser ou tomber l'utilisateur ou provoquer un changement de direction du jet. Une mauvaise maîtrise du pistolet/de la lance peut causer des blessures à l'utilisateur ou à d'autres personnes. 	<ul style="list-style-type: none"> • Ne pas trop éloigner le pistolet du corps et ne pas se tenir sur une surface instable. Saisir le pistolet/la lance fermement avec les deux mains. S'attendre à ressentir un contre-coup lors du déclenchement.

DANGER**⚠ AVERTISSEMENT****RISQUE DE CHOCS ÉLECTRIQUES**

RISQUE	PRÉVENTION
<ul style="list-style-type: none"> • Une vaporisation dirigée vers des prises de courant, des interrupteurs ou des objets branchés sur un circuit électrique peut causer des chocs électriques mortels. 	<ul style="list-style-type: none"> • Débrancher tout appareil électrique avant de tenter de le nettoyer. Diriger le jet de vaporisation loin de toutes prises de courant et interrupteurs.

DANGER**⚠ AVERTISSEMENT****RISQUE DE SURFACES CHAUDES**

RISQUE	PRÉVENTION
<ul style="list-style-type: none"> • Le contact avec les surfaces chaudes, telles que les pièces d'échappement du moteur, peut provoquer des brûlures graves. 	<ul style="list-style-type: none"> • Durant le fonctionnement de l'appareil, ne toucher qu'aux surfaces de commande de la laveuse à pression. Garder les enfants loin de la laveuse à pression en tout temps. Les enfants ne sont pas nécessairement capables de reconnaître les dangers que comporte cet appareil.

DANGER

⚠ AVERTISSEMENT

RISQUE DE BLESSURES PAR VAPORISATION



RISQUE

PRÉVENTION

- Un fluide vaporisé à haute vélocité peut causer le bris d'objets et la propulsion de particules à vitesse élevée.
- Les objets légers ou qui ne sont pas fixés peuvent devenir de dangereux projectiles.

- Toujours porter des lunettes de sécurité Z87 homologuées par l'ANSI. Porter des vêtements de protection pour se protéger contre toute vaporisation accidentelle.
- Ne jamais vaporiser ni pointer la lance en direction de personnes ou d'animaux.
- Toujours s'assurer que la détente est verrouillée lorsque la lance n'est pas utilisée afin de prévenir toute mise en marche accidentelle.
- Ne jamais fixer la détente en position enfoncée (ouverte) de façon permanente.

⚠ MISE EN GARDE

Le puissant jet de la laveuse à pression est capable d'endommager les surfaces fragiles telles que le bois, le verre, la peinture d'automobiles, les garnitures d'auto ainsi que les objets délicats tels que les fleurs et arbustes. Avant de vaporiser, vérifiez l'objet à nettoyer afin de vous assurer qu'il est assez robuste pour résister à la puissance du jet sans subir de dommages. Évitez d'utiliser le jet à débit concentré sauf pour des surfaces très résistantes telles que le béton ou l'acier.

Le fait de faire fonctionner l'appareil sans alimentation d'eau endommagera l'appareil. L'utilisation de l'appareil sans alimentation d'eau annulera la garantie. Vous ne devez jamais faire fonctionner l'appareil plus de deux (2) minutes sans appuyer sur la détente du pistolet afin de permettre à l'eau fraîche d'entrer dans la pompe et à l'eau chauffée (recirculée) d'en sortir.

RENSEIGNEMENTS GÉNÉRAUX ET SUR LE SERVICE

NE RETOURNEZ PAS CE PRODUIT AU DÉTAILLANT! POUR CONNAÎTRE LES OPTIONS DE SERVICE, VEUILLEZ COMPOSER LE 1-866-422-4286

- Félicitations ! Vous avez acheté un produit de haute qualité de la compagnie en chef de file des fabricants américains de laveuses à pression. Cette laveuse à pression offrira un service sans problèmes pourvu qu'elle soit utilisée et entretenue de manière appropriée. Veuillez lire et suivre les instructions de ce guide afin d'assurer une utilisation et un entretien appropriés de l'appareil.
- Veuillez prendre un moment dès maintenant pour enregistrer votre laveuse à pression en ligne à www.devap.com.
- La vente de toutes les laveuses à pression est finale. Ne retournez pas cette laveuse à pression au détaillant.
- Si vous avez des problèmes ou si vous avez besoin d'aide, veuillez nous téléphoner sans frais au **1-866-422-4286, du lundi au samedi**.
- Si une réparation est nécessaire ou si vous avez besoin d'une pièce de rechange, un de nos Centres de service sous garantie autorisés, situés à des endroits pratiques, sera en mesure de vous offrir des réparations sous garantie et hors de la garantie.
- Pour connaître l'emplacement du Centre de service sous garantie autorisé le plus près de chez vous, composez le 1-866-422-4286, 24 heures par jour, 7 jours par semaine ou visitez notre site Web à www.devap.com.
- Toutes les laveuses à pression sont couvertes par une garantie du fabricant pour une période de un an à partir de la date d'achat pour l'utilisation privée, et par une garantie de 90 jours pour l'utilisation commerciale.
- Conservez le reçu de vente comme preuve d'achat pour toute réparation sous garantie.
- **Lisez attentivement tous les avertissements de sécurité.**
- Ne tentez pas d'utiliser cet appareil avant d'avoir lu et compris les directives sur la sécurité, l'utilisation et l'entretien de ce Guide de l'utilisateur.
- Ne tentez pas d'utiliser cet appareil avant d'avoir lu et compris les directives sur la sécurité, l'utilisation et l'entretien du Guide de l'utilisateur du moteur.

CONTENU DE LA BOÎTE

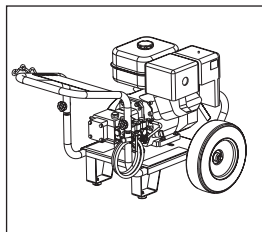

Ensemble de châssis de moteur avec roues

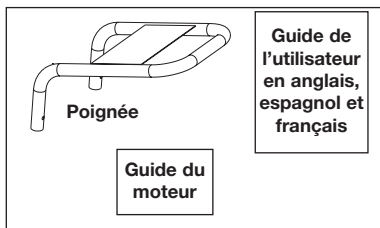

Poignée dans un sac



Huile à moteur

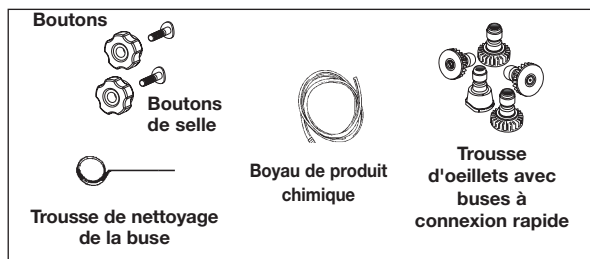

Pièces dans un sac



Boyau à haute pression

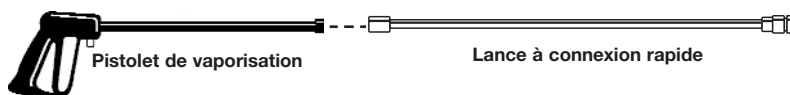

Pistolet de vaporisation

Lance à connexion rapide

INSTRUCTIONS D'ASSEMBLAGE

1. Placez l'ensemble de poignée sur le châssis et attachez la poignée au châssis.

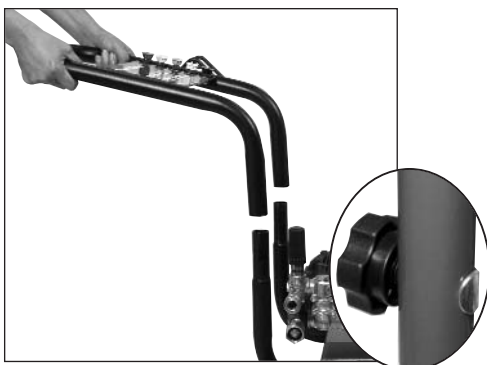

2. Attachez le boyau à haute pression au pistolet et bien serrer.



3. Attachez la lance au pistolet et bien serrer.



4. Para el ensamblado de los ojales de la conexión rápida:
 - a. Comprima los ojales e instáuelos dentro del orificio de la ranura del borde.



- b. Presione el ojal colocándolo en su sitio.
- c. Repita los pasos hasta que todos los ojales estén ensamblados.



5. Para el ensamblado de las boquillas de conexión rápida:
 - a. Extraiga las cinco boquillas de colores de conexión rápida de su bolsa plástica e insértelas en su correspondiente ojal. **NOTA:** Las boquillas tienen códigos de colores que corresponden a las zonas coloreadas del panel.

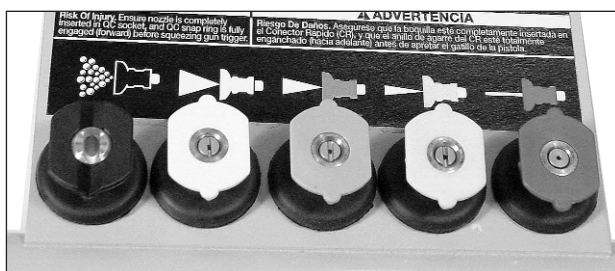

6. Agregue el aceite (provisto) al motor. Para informarse del procedimiento correcto, refiérase al Manual del propietario del motor, suministrado por el fabricante del mismo.

NOTA: Habrá una pequeña cantidad de aceite remanente en el motor, proveniente de las verificaciones de fábrica.

NOTA: La bomba de alta presión ha sido llenada con aceite en la fábrica. No hay necesidad de agregarle aceite en este momento; vea la sección Mantenimiento de la manual, para efectuar el mantenimiento de esta bomba.

AVERTISSEMENT Le bouchon d'expédition doit être retiré et le bouchon à jauge d'huile doit être posé avant d'utiliser la laveuse à pression.

7. À l'aide d'une clé de 17 mm, retirez le bouchon d'expédition de la pompe en tournant dans le sens contraire des aiguilles d'une montre. Jetez le bouchon retiré.
8. Retirez le bouchon à jauge d'huile du sac en plastique, posez-le sur la pompe et serrez-le bien.



UTILISATION

LISEZ CE GUIDE DE L'UTILISATEUR ET TOUTES LES MESURES DE SÉCURITÉ AVANT D'UTILISER CET APPAREIL. Comparez les illustrations avec votre appareil afin de vous familiariser avec l'emplacement des commandes et des réglages. Conservez ce guide pour les références futures.

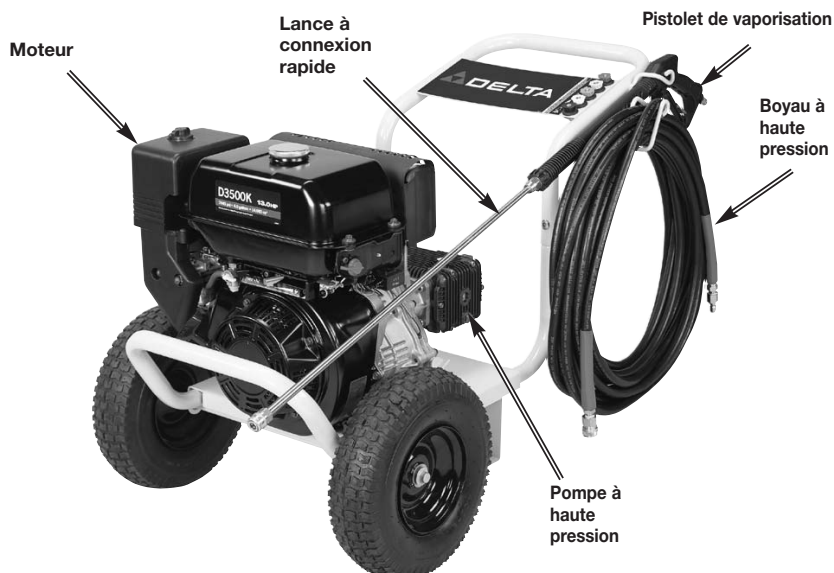

ÉLÉMENTS DE BASE D'UNE LAVEUSE À PRESSION

Pompe à haute pression : Augmente la pression de la source d'eau.

Moteur : Entraîne la pompe à haute pression.

Boyau à haute pression : Achemine l'eau sous pression de la pompe vers le pistolet et la lance de vaporisation.

Pistolet de vaporisation : S'attache à la lance pour régler le débit d'eau, la direction et la pression.

Lance à connexion rapide : Ce genre de lance est doté d'un raccord femelle à connexion rapide à l'extrémité. Ceci permet à l'utilisateur de remplacer rapidement la buse à haute pression par une buse à jet différent ou par une buse à basse pression pour l'application de produits chimiques/savon. Voir le paragraphe intitulé « Utilisation de la lance » de cette section.

Boyau de produit chimique (N'est pas montré sur le schéma) : Alimente les agents de nettoyage dans la pompe pour les mélanger avec l'eau sous pression. Voir le paragraphe « Application des produits chimiques/solvants de nettoyage » de la section « Utilisation » de ce guide.

ÉLÉMENTS DE BASE DU MOTEUR

Consultez le guide du moteur pour connaître l'emplacement et l'utilisation des commandes du moteur.

Commande d'étrangleur : Ouvre et ferme la soupape de l'étrangleur dans le carburateur.

Lever de commande du papillon des gaz : Commande la vitesse du moteur.

Poignée du démarreur : Tirer sur la poignée du démarreur fait fonctionner le démarreur à rappel pour démarrer le moteur.

Lever de la soupape de carburant : Ouvre et ferme la connexion entre le réservoir de carburant et le carburateur.

Interrupteur du moteur : Met en fonction ou hors fonction le système d'allumage.

TERMINOLOGIE DES LAVEUSES À PRESSION

PSI : livres par pouce carré. Une unité de mesure de pression d'eau. Également utilisé pour la pression d'air, la pression hydraulique, etc.

GPM : Gallons par minute. L'unité de mesure du débit d'eau.

CU : Unités de nettoyage. gal./min x PSI.

Mode de dérivation : Lorsque l'appareil est en mode de dérivation, la pompe est en train de recirculer l'eau parce que la détente du pistolet de vaporisation n'a pas été tirée. Si l'appareil est laissé en mode de dérivation pendant plus de deux (2) minutes, la température de l'eau augmentera à un niveau dangereux ce qui pourrait endommager les composants internes de la pompe. Tout dommage à la pompe causé par une telle situation ne sera pas couvert par la garantie.

MISE EN GARDE NE faites PAS fonctionner votre appareil en mode de dérivation pendant plus de deux minutes à la fois. Toute surchauffe de la pompe entraînera des dommages à la pompe.

Soupape de décharge thermique : Afin d'empêcher des dommages graves, les pompes sont équipées d'une soupape de décharge thermique. Cette soupape s'ouvrira lorsque la température à l'intérieur de la pompe devient trop élevée. Elle dégagera alors un jet d'eau afin d'abaisser la température à l'intérieur de la pompe et se refermera toute suite après.



Système d'injection de produit chimique : Mélange les nettoyants et les solvants de nettoyage avec l'eau pour améliorer l'efficacité de nettoyage.

Source d'eau : Toutes les laveuses à pression ont besoin d'une source d'eau. Les exigences minimums pour la source d'eau sont de 20 PSI et de 19 litres (5 gallons) à la minute.

CARACTÉRISTIQUES DE FONCTIONNEMENT DE LA LAVEUSE À PRESSION

RÉGLAGE DE LA PRESSION

La pression est préréglée à l'usine afin d'obtenir une pression ainsi qu'un nettoyage optimums. La pression peut être diminuée de deux façons différentes.

1. **Éloignez-vous de la surface à nettoyer.** Plus vous êtes éloigné, moins sera la pression sur la surface à nettoyer.
2. **Remplacez la buse par la buse de 40° (blanche)** - cette buse produit un jet d'eau moins puissant et plus large.

MISE EN GARDE NE tentez PAS d'augmenter la pression de la pompe. Une pression plus élevée que celle réglée à l'usine peut endommager la pompe.

3. **Ajustez le régulateur de pression de la pompe.** Tournez le bouton du régulateur de pression dans le sens contraire des aiguilles d'une montre pour abaisser la pression. Consultez les illustrations pour identifier votre régulateur de pression. Lorsque vous n'avez plus besoin de votre appareil de lavage sous pression, remettez le régulateur de pression à la position originale en tournant dans le sens des aiguilles d'une montre.

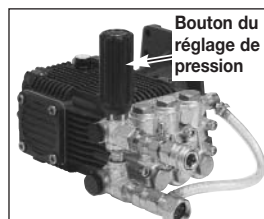

MISE EN GARDE NE tentez PAS de tourner le bouton du régulateur de pression plus loin que la position d'arrêt intégrée car cela endommagera la pompe.

UTILISATION DE LA LANCE

Votre laveuse à pression est dotée de cinq buses de vaporisation. Chaque buse est d'une couleur différente et produit un jet différent pour accomplir divers travaux de nettoyage. La dimension de la buse détermine la largeur du jet en éventail et la pression du jet. Les buses de 0°, 15°, 25° et 40° sont des buses à haute pression. La buse de produit chimique est une buse à basse pression.

Les buses sont rangées sur le tableau, situé sur la poignée de la laveuse à pression. Les couleurs sur le tableau indiquent l'emplacement des buses et leur jet de vaporisation.

⚠ AVERTISSEMENT **Risque d'injection d'un liquide ou de blessures corporelles. Ne dirigez jamais le jet de sortie vers une personne, vers la peau nue, vers les yeux ou vers les animaux. Cela peut causer des blessures graves.**

Remplacement des buses

⚠ MISE EN GARDE **NE tentez PAS de remplacer la buse lorsque la laveuse à pression est en marche.**

Arrêtez le moteur avant de remplacer la buse.

1. Tirez le raccord à connexion rapide vers l'arrière et insérez la buse.
2. Relâchez le raccord à connexion rapide et tournez la buse afin de s'assurer qu'elle est bien fixée dans le raccord.

⚠ AVERTISSEMENT **Risque de blessures. Assurez-vous que la buse est complètement insérée dans le raccord rapide et que le jonc d'arrêt du raccord rapide est entièrement engagé (vers l'avant) avant d'appuyer sur la détente du pistolet.**

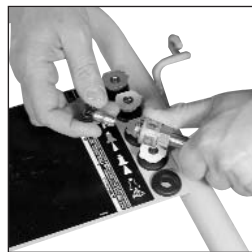

Buse de 0° - rouge. Cette buse produit un jet très puissant en pointe d'épingle. Elle nettoie une surface très petite. Elle ne devrait être utilisée que sur des surfaces pouvant supporter une telle pression élevée, comme le métal ou le béton. Ne pas utiliser sur le bois.



Buse de 15° - jaune. Cette buse produit un jet puissant de 15 degrés pour un nettoyage intense de petites surfaces. Elle ne devrait être utilisée que sur des surfaces pouvant supporter une telle pression élevée.



Buse de 25° - verte. Cette buse produit un jet puissant de 25 degrés pour un nettoyage intense de surfaces plus grandes. Elle ne devrait être utilisée que sur des surfaces pouvant supporter une telle pression élevée.



Buse de 40° - blanche. Cette buse produit un jet d'eau moins puissant de 40 degrés. Elle nettoie des surfaces plus grandes et devrait être utilisée pour la plupart des tâches de nettoyage générales.

Buse de produit chimique - noir. Cette buse est utilisée pour l'application de produits chimiques ou de solutions de nettoyage. Le jet produit est le moins puissant.

APPLICATION DES PRODUITS CHIMIQUES/SOLVANTS DE NETTOYAGE

L'application des solutions de nettoyage devrait être effectuée à basse pression.

REMARQUE : Utilisez seulement des savons ou des produits chimiques qui sont conçus spécialement pour une laveuse à pression. **Ne pas utiliser de l'eau de Javel.**

Application de produits chimiques

1. **Poussez le boyau de produit chimique** dans le raccord cannelé, près du point de connexion du boyau à haute pression de la pompe, tel qu'illustré.
2. **Placez l'autre extrémité du boyau de produit chimique** (l'extrémité avec le filtre) dans le contenant avec le produit chimique/solution de nettoyage. **REMARQUE :** Le rapport de produit chimique/eau devrait être 7 à 1. Pour 7 gallons d'eau pompée, 1 gallon de produit chimique/solution de nettoyage sera utilisé.
3. **Insérez la buse à basse pression (noir)** dans le raccord à connexion rapide de la lance. Voir le paragraphe intitulé « Utilisation de la lance » de cette section.
4. **Après avoir utilisé un produit chimique**, placez le boyau de produit chimique dans un récipient d'eau propre et aspirez de l'eau propre à travers le système d'injection de produit chimique pour bien rincer le système. Si les produits chimiques restent dans la pompe, celle-ci pourrait être endommagée. Les pompes endommagées par un produit chimique ne sont pas couvertes par la garantie.

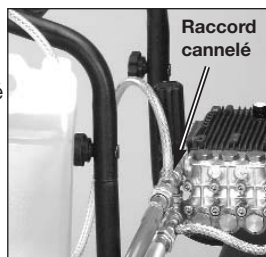

REMARQUE : Les produits chimiques et savons ne peuvent pas être siphonnés lorsque la lance est réglée à la position de haute pression.

LISEZ ATTENTIVEMENT TOUS LES AVERTISSEMENTS AVANT DE DÉMARRER L'APPAREIL

⚠ DANGER Lors de la vaporisation à haute pression, **NE laissez PAS** le jet d'eau à haute pression entrer en contact avec la peau non protégée, les yeux ou les animaux domestiques. Cela risque de causer des blessures graves.

Votre laveuse à pression fonctionne à une pression et à une vitesse suffisamment élevées pour faire pénétrer le fluide dans la peau de personnes ou d'animaux, ce qui peut causer des blessures graves ou nécessiter une amputation. Une fuite causée par des raccords desserrés ou par un boyau usé ou endommagé peut aboutir à une blessure par injection. **NE TRAITÉZ PAS L'INJECTION D'UN FLUIDE COMME UNE SIMPLE COUPURE !**

Consultez immédiatement un médecin.

⚠ AVERTISSEMENT **NE remplissez JAMAIS** le réservoir à carburant à l'intérieur ni le réservoir à carburant. Ne jamais fumer en remplissant le

NE JAMAIS remplir le réservoir à carburant jusqu'au bout. Remplissez-le jusqu'à 1/2 po en dessous du bas du culot de remplissage afin de permettre l'expansion du carburant. Essayez tout carburant versé sur le moteur ou sur l'appareil avant de démarrer le moteur.

NE mettez JAMAIS le moteur en marche à l'intérieur ou dans un espace fermé sans aération adéquate. Les gaz déchargement du moteur contiennent du monoxyde de carbone, un gaz inodore et mortel.

NE laissez PAS les boyaux entrer en contact avec le silencieux du moteur qui est extrêmement chaud, lors de l'utilisation de la laveuse à pression ou tout de suite après. Les dommages aux boyaux causés par leur contact avec les surfaces chaudes du moteur **NE** sont PAS couverts par la garantie.

⚠ MISE EN GARDE **Ne tirez JAMAIS** sur le boyau d'alimentation d'eau pour déplacer la laveuse à pression. Ceci pourrait endommager le boyau et (ou) l'entrée de la pompe.

N'utilisez PAS d'eau chaude. Utilisez seulement de l'eau froide.

NE fermez jamais le robinet de la source d'eau lorsque le moteur de la laveuse à pression est en marche puis cela risque d'endommager la pompe.

N'arrêtez PAS de vaporiser pendant plus de deux minutes à la fois. La pompe fonctionne en mode de dérivation lorsque la détente du pistolet de vaporisation n'est pas tirée. Si l'appareil est laissé en mode de dérivation pendant plus de deux minutes, les composants internes de la pompe peuvent être endommagés.

Si vous ne comprenez pas ces précautions, veuillez composer le 1-866-422-4286 et contacter un représentant du service à la clientèle pour obtenir des instructions supplémentaires.

DÉMARRAGE

Avant de démarrer l'appareil, consultez le guide du moteur pour connaître la procédure de démarrage appropriée pour le type de moteur utilisé.

1. **Dans un endroit extérieur bien aéré**, ajoutez de l'essence pure, sans plomb, de haute qualité et ayant un indice d'octane de 86 ou plus. Ne pas trop remplir. Essayez l'essence déversée avant de démarrer le moteur. Consultez le guide du moteur pour connaître la procédure appropriée.
2. **Vérifiez le niveau d'huile**. Consultez le guide du moteur pour connaître la procédure appropriée.
REMARQUE : Une petite quantité d'huile a été versée dans le moteur pour effectuer les essais à l'usine.
3. **Assurez-vous que l'écran filtrant** est dans l'orifice d'entrée d'eau de la pompe. **REMARQUE:** Le côté conique doit être dirigé vers l'extérieur.
4. **Branchez la source d'eau à l'orifice d'entrée de la pompe.** **REMARQUE :** La source d'eau doit fournir un minimum de 19 litres (5 gallons) par minute à 20 PSI.
5. **Attachez le boyau à haute pression** à la sortie de la pompe.
6. **Si vous appliquez un produit chimique ou une solution de nettoyage**, consultez le paragraphe intitulé « Siphonnage de produits chimiques/solvants de nettoyage » de la section « Utilisation » de ce guide.
7. **Ouvrez le robinet de la source d'eau.** **REMARQUE :** Si vous n'exécutez pas cette étape, cela risque d'endommager la pompe.
8. **Démarez le moteur.** Consultez le guide du moteur pour connaître la procédure appropriée. **REMARQUE:** Si le moteur ne démarre pas après deux essais, appuyez sur la détente afin de dégager la pression.
9. **Appuyez sur la détente du pistolet pour commencer la vaporisation d'eau.** **REMARQUE:** Tenez-vous sur une surface stable et saisissez le pistolet ou la lance fermement avec les deux mains. Attendez-vous à ressentir un contre-coup lors du déclenchement.
10. **Relâchez la détente pour arrêter le débit d'eau.**
11. **Réglez le jet de vaporisation de la buse pour correspondre à la tâche** à effectuer ou changez la buse à connexion rapide. Consultez les directives intitulées « Utilisation de la lance » de cette section.

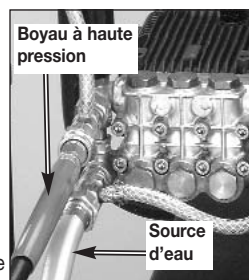

ARRÊT DE L'APPAREIL

1. **Après chaque usage**, si vous avez appliqué des produits chimiques, placez le boyau de produit chimique dans un récipient d'eau propre et aspirez de l'eau propre à travers le système d'injection de produit chimique pour bien rincer le système. **REMARQUE :** Si vous n'exécutez pas cette étape, cela risque d'endommager la pompe.
2. **Arrêtez le moteur.** Consultez le Guide du moteur pour connaître la procédure appropriée pour arrêter le moteur.
REMARQUE : Ne fermez JAMAIS le robinet d'eau lorsque le moteur tourne.
3. **Fermez le robinet de la source d'eau.**
4. **Appuyez sur la détente du pistolet de vaporisation** pour dégager l'eau sous pression d'eau dans le boyau ou dans le pistolet.
5. **Consultez la section sur l'entreposage** de ce guide pour connaître les procédures d'entreposage appropriées.

ENTRETIEN

▲ DANGER

En effectuant l'entretien, vous pouvez être exposé à des surfaces chaudes, à l'eau sous pression ou à des pièces en mouvement qui peuvent causer des blessures graves ou la mort !

Avant d'effectuer tout entretien ou toute réparation, débranchez le fil de la bougie d'allumage, attendez jusqu'à ce que le moteur soit refroidi et dégagez l'eau sous pression. Le moteur contient du carburant inflammable. **NE FUMEZ PAS** et ne travaillez pas près d'une flamme nue en effectuant l'entretien.

Afin d'assurer le bon fonctionnement et une durée de vie prolongée de votre laveuse à pression, vous devez préparer et suivre un calendrier d'entretien régulier. Si votre laveuse à pression est utilisée dans un environnement défavorable, tel qu'à des températures élevées ou des conditions poussiéreuses, les vérifications d'entretien doivent être exécutées plus souvent.

MOTEUR

Consultez le guide du moteur pour connaître les recommandations du fabricant concernant tous les services d'entretien.

POMPE

REMARQUE : La pompe a été remplie d'huile à l'usine.

1. Changez l'huile de la pompe après les premières dix (10) heures d'utilisation et à toutes les 50 heures ensuite.

Vérification du niveau d'huile :

1. Retirez le bouchon à jauge d'huile de la pompe et essuyez-le.
2. Insérez le bouchon à jauge d'huile complètement dans la pompe et retirez-le de nouveau.
3. Le niveau d'huile est correct si l'huile couvre 13 mm (1/2 pouce) de l'embout inférieur du bouchon à jauge d'huile.

Changement de l'huile de la pompe :

1. Desserrez le bouchon à jauge d'huile.
2. Placez un récipient approprié sous le bouchon de vidange d'huile.
3. Retirez le bouchon de vidange d'huile.
4. Une fois que l'huile est vidangée, remettez en place le bouchon de vidange d'huile. Serrez-le bien.
5. Retirez le bouchon à jauge d'huile et remplissez la pompe avec le type d'huile recommandé. Voir le tableau d'huile à pompe pour connaître la quantité et le type d'huile appropriés.
6. Remettez en place le bouchon à jauge d'huile et serrez-le bien.



TABLEAU D'HUILE À POMPE

TYPE DE POMPE	TYPE D'HUILE	CAPACITÉ D'HUILE
Annovi Reverberi (RKV)	non détergente 30W	548 ml (18,54 oz)

NETTOYAGE DE LA BUSE

Si la buse devient obstruée par des matériaux étrangers comme la poussière, une pression excessive peut se développer. Si la buse devient partiellement obstruée ou le débit est restreint, la pression de la pompe commencera à pulser. Nettoyez la buse immédiatement en vous servant de la trousse de nettoyage de buse fournie et en suivant les directives suivantes :

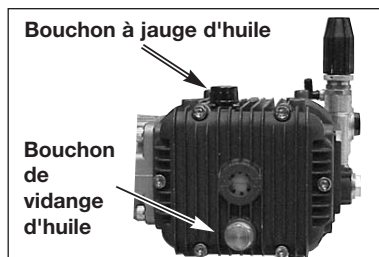
1. Arrêtez la laveuse à pression et fermez le robinet de la source d'eau.
2. Débranchez le fil de la bougie d'allumage.
3. Appuyez sur la détente du pistolet afin de dégager l'eau sous pression.
4. Détachez la lance du pistolet.
5. Retirez la buse à haute pression de la lance. Retirez toute obstruction à l'aide de l'outil de nettoyage de buse fourni et rincez à l'eau propre.

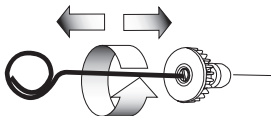

6. Dirigez la source d'eau dans la buse la lance de vaporisation et rincez les particules libérées pendant 30 secondes.

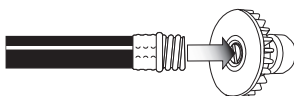

7. Réassemblez la buse sur la lance.
8. Attachez la lance au pistolet et ouvrez le robinet de la source d'eau.
9. Démarrez la laveuse à pression et réglez la lance à la position de haute pression pour l'essayer

NETTOYAGE DU FILTRE D'ENTRÉE D'EAU

Cet écran filtrant devrait être vérifié périodiquement et nettoyé au besoin.

1. **Saisissez l'extrémité du filtre** et retirez-le de l'orifice d'entrée d'eau de la pompe, tel qu'illustré.
2. **Nettoyez le filtre** en le rinçant à l'eau sur les deux côtés.
3. **Réinsérez le filtre** dans l'orifice d'entrée d'eau de la pompe.

REMARQUE : Le côté conique doit être dirigé vers l'extérieur.



ENTREPOSAGE

MOTEUR

Consultez le guide du moteur pour connaître les recommandations du fabricant concernant l'entreposage.

POMPE

1. **Vidangez toute l'eau du boyau à haute pression**, enroulez-le et rangez-le dans le berceau de la poignée de la laveuse à pression.
2. **Vidangez toute l'eau du pistolet et de la lance**. Pour ce faire, maintenez le pistolet en position verticale, en dirigeant la buse vers le bas, et appuyez sur la détente du pistolet. Rangez ces pièces dans le porte-pistolet/boyau.
3. **Entreposez le boyau de produit chimique**, le boyau à haute pression, le pistolet de vaporisation et la lance en les protégeant contre les dommages, surtout les dommages causés en roulant sur ces pièces.

Nous vous recommandons de suivre les étapes ci-dessous pour protéger les joints d'étanchéité internes de la laveuse à pression **LORSQUE VOUS DEVEZ ENTREPOSER L'APPAREIL PENDANT PLUS DE 30 JOURS ET(OU) LORSQUE DES TEMPÉRATURES DE GEL SONT PRÉVUES**.

* Vous devez également passer de l'antigel pour véhicules récréatifs à travers la pompe, tel que stipulé dans les étapes ci-dessous.

4. **Obtenez un entonnoir**, 177 ml (6 oz) d'antigel pour véhicules récréatifs, un boyau d'arrosage d'une longueur d'environ 91 cm (36po) doté d'un raccord mâle à une extrémité.

▲ MISE EN GARDE

N'utilisez que de l'antigel pour véhicules récréatifs. Tout autre antigel est corrosif et risque d'endommager la pompe.

5. **Débranchez le fil de la bougie d'allumage.**
6. **Connectez le boyau d'arrosage de 91 cm (36 po)** à l'orifice d'entrée de la pompe.
7. **Ajoutez l'antigel pour véhicules récréatifs**, tel qu'illustré.
8. **Tirez à plusieurs reprises sur le cordon de démarrage du moteur**, jusqu'à ce que l'antigel déborde du raccord du boyau à haute pression de la pompe.
9. **Retirez le boyau court** de l'orifice d'entrée de la pompe.
10. **Rebranchez le fil de la bougie d'allumage.**

* Vous pouvez également utiliser du liquide de lave-glace



GUIDE DE DÉPANNAGE

PROBLÈME	CAUSE	CORRECTION
Le moteur ne démarre pas (voir le Guide du moteur pour plus de renseignements sur le dépannage du moteur)	Aucun carburant.	Ajoutez du carburant.
	Niveau bas d'huile	Ajoutez la quantité appropriée d'huile.
	Accumulation de pression après avoir tiré deux fois sur le cordon de démarrage ou après l'utilisation initiale.	Appuyez sur la détente du pistolet pour dégager la pression.
	Le levier d'étrangleur est en position sans étranglement « No Choke ».	Déplacez le levier d'étrangleur à la position d'étranglement « Choke ».
	Fil de bougie n'est pas branché.	Branchez le fil de la bougie d'allumage.
	Interrupteur ON/OFF du moteur est en position OFF.	Placez l'interrupteur ON/OFF du moteur en position ON.
	Le levier d'étranglement est en position « Choke » lorsque le moteur est chaud ou lorsque le moteur a été exposé à une source de chaleur pour une période prolongée.	Déplacez le levier d'étrangleur à la position sans étranglement.
Soupape de carburant fermée	Déplacez le levier de la soupape de carburant à la position ouverte.	
Aucune pression ou basse pression (à l'utilisation initiale)	La lance n'est pas en position de haute pression.	Consultez le paragraphe « Utilisation de la lance » de la section « Utilisation »
	Alimentation en eau insuffisante.	La source d'eau doit acheminer au moins 5 gal./min à PSI.
	Fuite au raccord de boyau à haute pression.	Serrez le raccord. Appliquez du ruban d'étanchéité au besoin.
	Buse obstruée.	Consultez le paragraphe « nettoyage de la buse » dans la section « Entretien » pour connaître la procédure correcte.
	Écran de filtrage d'eau obstrué.	Retirez le filtre et nettoyez-le.
	Soupape E-Z start défectueuse.	Consultez un Centre de service sous garantie autorisé (CSGA).
	De l'air se trouve dans le boyau.	Arrêtez le moteur et fermez ensuite le robinet de la source d'eau. Débranchez la source d'eau de l'orifice d'entrée de la pompe et ouvrez le robinet de la source d'eau pour purger l'air du boyau. Lorsqu'un jet continu d'eau paraît, fermez le robinet de la source d'eau. Rebranchez la source d'eau à l'orifice d'entrée de la pompe et ouvrez la source d'eau. Appuyez sur la détente pour purger l'air qui reste.
	Le levier d'étrangleur est en position « Choke » .	Déplacez le levier d'étrangleur à la position sans étranglement.
	Le levier de commande du papillon des gaz n'est pas à la position rapide « Fast » .	Déplacez le levier de commande du papillon des gaz à la position rapide « Fast » .
Le boyau à haute pression est trop long.	Utilisez un boyau à haute pression d'une longueur inférieure à 100 pieds.	

PROBLÈME	CAUSE	CORRECTION
Aucun produit chimique n'est aspiré	La lance n'est pas en position de basse pression.	Consultez le paragraphe « Utilisation de la lance » de la section « Utilisation ».
	Filtre de produit chimique obstrué.	Nettoyez le filtre.
	L'écran filtrant de produit chimique n'est pas submergé dans le produit chimique.	Assurez-vous que l'embout du boyau de produit chimique est entièrement submergé dans le produit chimique.
	Le produit chimique est trop épais.	Diluez le produit chimique. Le produit chimique devrait avoir la consistance d'eau.
	Le boyau à haute pression est trop long.	Utilisez un boyau d'eau plus long au lieu d'un boyau à haute pression plus long.
	Une accumulation de produit chimique dans l'injecteur de produit chimique.	Apportez les pièces à un CSGA pour le nettoyage ou le remplacement.
Aucune pression ou basse pression (après un certain temps d'utilisation normale)	Joint d'étanchéité ou garniture usés.	Faire remplacer par un CSGA
	Soupapes usées ou obstruées.	Faire remplacer par un CSGA
	Piston de déchargeur usé.	Faire remplacer par un CSGA
	Soupape E-Z start usée.	Faire remplacer par un CSGA
Fuite d'eau au niveau de la connexion du pistolet/lance	Joint torique usé ou brisés.	Vérifiez et remplacez.
	Connexion de boyau desserrée.	Serrez.
Fuite d'eau au niveau de la pompe	Connexions desserrées.	Serrez.
	Garnitures de piston usées.	Faire remplacer par un CSGA.
	Joints toriques usés ou brisés.	Faire remplacer par un CSGA.
	La tête de la pompe ou les tubes sont endommagés à cause du gel.	Faire remplacer par un CSGA.
Fuite d'huile au niveau de la pompe	Joints d'huile usés.	Faire remplacer par un CSGA.
	Bouchon de vidange desserré.	Serrez.
	Joint torique de bouchon de vidange usé	Vérifiez et remplacez.
	Joint torique de bouchon de remplissage usé.	Vérifiez et remplacez.
	Pompe trop remplie.	Vérifiez la quantité correcte.
	Huile non appropriée utilisée.	Vidangez l'huile et remplissez avec la quantité et le type appropriés d'huile.
	Bouchon d'aération obstrué.	Nettoyez le bouchon d'aération. Soufflez de l'air dans le bouchon pour enlever toute obstruction. Si le problème n'est pas éliminé, remplacez le bouchon.
La pompe fonctionne de façon pulsée	Buse obstruée.	Consultez le paragraphe « nettoyage de la buse » dans la section « Entretien » pour connaître la procédure correcte.

CSGA = Centre de service sous garantie autorisé

NOTES

NOTES

GARANTIE LIMITÉE

DELTA MACHINERY garantit à l'acheteur original que tous les produits couverts par cette garantie sont exempts de défauts de matériaux et de fabrication. Les produits couverts par cette garantie comprennent les compresseurs d'air, les outils pneumatiques, les pièces de rechange, les laveuses à pression et les génératrices dont les périodes de garantie sont les suivantes :

3 ANS - Garantie limitée sur les pompes de compresseurs d'air sans huile, à 2 étages, fonctionnant à 1 725 tr./min.

2 ANS - Garantie limitée sur les pompes de compresseurs d'air lubrifiées à l'huile.

1 AN - Garantie limitée pour toutes les autres composantes des compresseurs d'air.

2 ANS - Garantie limitée sur les alternateurs des génératrices électriques,

tel que décrit dans le catalogue général Porter-Cable.

1 AN - Garantie limitée sur les autres composantes des génératrices.

2 ANS - Garantie limitée sur les outils pneumatiques.

1 AN - Garantie limitée sur les laveuses à pression utilisées comme bien de consommation (c.-à-d. utilisés seulement à des fins personnelles ou résidentielles).

90 JOURS - Laveuses à pression utilisées à des fins commerciales (c.-à-d. produisant un revenu) et pièces de rechange.

Delta réparera ou remplacera, à sa discrétion, les produits ou composants s'étant avérés défectueux dans les limites de la période de garantie. Les services seront effectués en respectant l'ordre normal des travaux, lors d'une journée ouvrable, aux installations du Centre de service après-vente et selon la disponibilité des pièces de rechange nécessaires. Toute décision prise par **Delta** en ce qui concerne cette garantie limitée est finale.

Cette garantie vous donne certains droits particuliers. Il se peut que vous ayez d'autres droits, variant d'une province à l'autre et d'un état à l'autre.

RESPONSABILITÉ DE L'ACHETEUR D'ORIGINE (utilisateur initial) :

- Pour faire une réclamation de garantie pour ce produit, NE retournez PAS le produit au détaillant. Le produit doit être évalué par le personnel d'un Centre de service après-vente agréé de **Delta**. Pour connaître l'emplacement du Centre de service après-vente agréé de **Delta** le plus près de chez vous, composez le 1-866-422-4286, 24 heures par jour, 7 jours par semaine.
- Conservez le reçu de caisse original comme preuve d'achat pour toute réparation sous garantie.
- Appliquez tous soins raisonnables lors de l'utilisation et de l'entretien du produit, conformément aux recommandations dans le ou les guide(s) de l'utilisateur.
- Livrez ou expédiez le produit au Centre de service après-vente agréé de **Delta** le plus proche. Le fret doit, le cas échéant, être acquitté par l'acheteur.
- Seuls les compresseurs d'air à réservoir de 227 et 303 litres (60 et 80 gallons) seront inspectés sur les lieux de leur installation. Veuillez communiquer avec le Centre de service après-vente agréé de **Delta** le plus proche offrant le service sur place, pour faire les arrangements nécessaires dans un tel cas.
- Tout acheteur qui n'est pas satisfait de l'intervention du Centre de service après-vente agréé de **Delta** est prié de communiquer directement avec **Delta**.

CETTE GARANTIE NE COUVRE PAS CE QUI SUIT :

- Marchandise remise à neuf, utilisée comme équipement de location ou modèles de salon ou d'exposition.
- Marchandise ayant cessé de fonctionner en raison d'usure normale, d'usage abusif*, d'exposition au froid, à la chaleur, à la pluie, à l'humidité excessive ou au gel, d'usage de produits chimiques non appropriés, de négligence, d'accidents, de tout manquement à observer les directives d'utilisation du produit figurant dans le ou les guide(s) de l'utilisateur fournis avec le produit, d'un entretien non approprié, de l'utilisation d'accessoires ou de pièces non recommandées par **Delta**, ou de réparations ou de modifications non approuvées.
- * Un compresseur d'air pompant durant plus de 50% d'une heure sera considéré comme ayant subi un usage abusif puisque sa capacité est inférieure à la demande d'air exigée.
- Frais de réparation et de transport de marchandise non reconnue comme étant défectueuse.
- Coûts associés à l'assemblage, l'ajout nécessaire d'huile, les réglages ou autres frais d'installation et de mise en marche.
- Pièces ou accessoires consommables, fournis avec le produit, et qui deviennent inutilisables ou inopérants après une période raisonnable d'utilisation, y compris, mais sans être limités aux disques ou tampons de ponçage, lames de scie et de ciseaux, pierres meulières, ressorts, burins, buses, joints toriques, gicleurs d'air, rondelles et accessoires similaires.
- Marchandise vendue par **Delta** mais fabriquée par et identifiée comme étant le produit d'une autre compagnie, telles que les moteurs à essence. Dans ce cas, la garantie du fabricant du produit s'applique, si une telle garantie est offerte.
- **TOUTE PERTE, TOUT DOMMAGE DIRECT OU INDIRECT OU TOUT FRAIS POUVANT RÉSULTER D'UN DÉFAUT QUELCONQUE, D'UNE DÉFAILLANCE OU D'UN MAUVAIS FONCTIONNEMENT DU PRODUIT.** Certaines provinces et certains états ne permettent pas l'exclusion ni la limitation des dommages directs ou indirects. Par conséquent, il se peut que les exclusions ou limitations mentionnées ci-dessus ne s'appliquent pas dans votre cas.
- **TOUTES GARANTIES IMPLICITES, Y COMPRIS CELLES PORTANT SUR LA VALEUR MARCHANDE ET L'APPLICATION DU PRODUIT POUR UNE UTILISATION PARTICULIÈRE, SONT LIMITÉES À UN AN À COMPTER DE LA DATE D'ACHAT D'ORIGINE.** Certaines provinces et certains états ne permettent pas la limitation de la période d'une garantie implicite. Par conséquent, il se peut que les limitations mentionnées ci-dessus ne s'appliquent pas dans votre cas.



Jackson, TN USA
1-866-422-4286