



ANIMA

Tastiera di comando capacitiva

090000887





AVVERTENZE

PER L'INSTALLATORE:

Attenersi scrupolosamente alle normative vigenti sulla realizzazione di impianti elettrici e sistemi di sicurezza, oltre che alle prescrizioni del costruttore riportate nella manualistica a corredo dei prodotti.

Fornire all'utilizzatore tutte le indicazioni sull'uso e sulle limitazioni del sistema installato, specificando che esistono norme specifiche e diversi livelli di prestazioni di sicurezza che devono essere commisurati alle esigenze dell'utilizzatore.

Far prendere visione all'utilizzatore delle avvertenze riportate in questo documento.

PER L'UTILIZZATORE:

Verificare periodicamente e scrupolosamente la funzionalità dell'impianto accertandosi della correttezza dell'esecuzione delle manovre di inserimento e disinserimento.

Curare la manutenzione periodica dell'impianto affidandola a personale specializzato in possesso dei requisiti prescritti dalle norme vigenti.

Provvedere a richiedere al proprio installatore la verifica dell'adeguatezza dell'impianto al mutare delle condizioni operative (es. variazioni delle aree da proteggere per estensione, cambiamento delle metodiche di accesso ecc...).

Questo dispositivo è stato progettato, costruito e collaudato con la massima cura, adottando procedure di controllo in conformità alle normative vigenti. La piena rispondenza delle caratteristiche funzionali è conseguita solo nel caso di un suo utilizzo esclusivamente limitato alla funzione per la quale è stato realizzato, e cioè:

Tastiera di comando per centrali a microprocessore serie VILLEGGIO (Vidomo), NET, ETR, TITANIA e compatibili

Qualunque utilizzo al di fuori di questo ambito non è previsto e quindi non è possibile garantire la sua corretta operatività, e pertanto è fatto espresso divieto al detentore del presente manuale di utilizzarlo per ragioni diverse da quelle per le quali è stato redatto, ovvero esplicative delle caratteristiche tecniche del prodotto e delle modalità d'uso.

I processi produttivi sono sorvegliati attentamente per prevenire difettosità e malfunzionamenti; purtroppo la componentistica adottata è soggetta a guasti in percentuali estremamente modeste, come d'altra parte avviene per ogni manufatto elettronico o meccanico. Vista la destinazione di questo articolo (protezione di beni e persone) invitiamo l'utilizzatore a commisurare il livello di protezione offerto dal sistema all'effettiva situazione di rischio (valutando la possibilità che detto sistema si trovi ad operare in modalità degradata a causa di situazioni di guasti od altro), ricordando che esistono norme precise per la progettazione e la realizzazione degli impianti destinati a questo tipo di applicazioni.

Richiamiamo l'attenzione dell'utilizzatore (conduttore dell'impianto) sulla necessità di provvedere regolarmente ad una manutenzione periodica del sistema almeno secondo quanto previsto dalle norme in vigore oltre che ad effettuare, con frequenza adeguata alla condizione di rischio, verifiche sulla corretta funzionalità del sistema stesso segnatamente alla centrale, sensori, avvisatori acustici, combinatore/i telefonico/i ed ogni altro dispositivo collegato. Al termine del periodico controllo l'utilizzatore deve informare tempestivamente l'installatore sulla funzionalità riscontrata.

La progettazione, l'installazione e la manutenzione di sistemi incorporanti questo prodotto sono riservate a personale in possesso dei requisiti e delle conoscenze necessarie ad operare in condizioni sicure ai fini della prevenzione infortunistica. E' indispensabile che la loro installazione sia effettuata in ottemperanza alle norme vigenti. Le parti interne di alcune apparecchiature sono collegate alla rete elettrica e quindi sussiste il rischio di folgorazione nel caso in cui si effettuino operazioni di manutenzione al loro interno prima di aver disconnesso l'alimentazione primaria e di emergenza. Alcuni prodotti incorporano batterie ricaricabili o meno per l'alimentazione di emergenza. Errori nel loro collegamento possono causare danni al prodotto, danni a cose e pericolo per l'incolumità dell'operatore (scoppio ed incendio).

AVVERTENZE PER LO SMALTIMENTO - INFORMAZIONI AGLI UTENTI



Ai sensi della Direttiva 2012/19/UE, relativa allo smaltimento dei rifiuti di apparecchiature elettriche ed elettroniche (RAEE), si precisa che il dispositivo AEE è immesso sul mercato dopo il 13 agosto 2005 con divieto di conferimento all'ordinario servizio di raccolta dei rifiuti urbani.



1. GENERALITA'

Benvenuto nel mondo della sicurezza di EL.MO. SpA con ANIMA la nuova tastiera con tecnologia capacitiva Touch pad CapSense che permette di governare in completa autonomia gli impianti antintrusione gestiti dalle centrali VIDOMO, NET, ETR, TITANIA e compatibili.

Frutto dell'esperienza e degli studi del nostro team Ricerca e sviluppo, può vantare numerosi punti di forza.

- **Design minimale.** ANIMA è una tastiera elegante e sottile che in stand by si presenta con una superficie lucida e uniforme, basta sfiorarla per far comparire una tastiera touch.
- **Touch pad CapSense:** è possibile interagire con la tastiera con il semplice tocco dello schermo, per un'esperienza di interattività immediata e facile.
- **Menù personalizzabile,** per interagire direttamente con la centrale tramite semplici passaggi di programmazione.
- **Letto per chiave di prossimità** integrato per facilitare inserimento e disinserimento del sistema antintrusione.
- E' possibile il **montaggio ad incasso** (opzionale), reso più elegante con una cornice lucida.
- E' possibile collegare fino a n.4 inseritori

La tastiera ANIMA sarà disponibile anche nella versione di colore bianco.

2. CARATTERISTICHE

2.1 Caratteristiche generali

Modello:	ANIMA	Visualizzazioni:	led di sistema, messaggi nel display, retroilluminazione dei tasti.
Grado di protezione:	IP3X	Accesso ai comandi:	tramite codice dipendente dalle potenzialità della centrale.
Classe ambientale:	II	Protezioni:	protezione Tamper antiapertura e contro la rimozione.
Grado di sicurezza:	2	Collegamenti:	usare cavo a 4 conduttori schermato min. 2 X 0,75 mm ² + 2 x 0,22 mm ² e cavo a 8 conduttori per il collegamento degli inseritori 2 X 0,75 mm ² + 6 x 0,22 mm ² , dei quali 7 fili sono collegati.
Tensione di alimentazione:	12V  (7 ÷ 15V) forniti dalla centrale.	Dimensioni e peso:	L 134,4 x H 95 x P 10 mm - 159g.
Assorbimento @12V:	55 mA con display totalmente spento, 90 mA con centrale inserita, 110 mA massimi.	Dotazione:	manuale tecnico, viti e tasselli per il fissaggio, resistenza da 680 Ohm, cavo con connettore JST per inseritore.
Conessioni a morsetto per:	linea seriale RS485, inseritore per chiave M4, uscita open-co 30mA		
Comandi:	tastiera con 20 tasti capacitivi divisa in due gruppi. E' presente il tasto per accedere al menù.		
Condizioni operative:	-10 / + 40 °C, 93% U.R.		

La tastiera di comando ANIMA deve considerarsi come accessorio di centrali compatibili dotate di marcatura CE, è conforme alle norme: EN50131-1, EN50131-3 per il grado 2 e classe ambientale II, vedi dichiarazione di conformità alla fine di questo manuale, scaricabile anche dal sito www.elmospa.com.



3. VISTA DELLA TASTIERA

La tastiera capacitiva mod. ANIMA rappresenta il punto di comando, visualizzazione e programmazione per le centrali compatibili, è dotata di display retroilluminato per una più comoda consultazione dei messaggi di stato e programmazione della centrale.

Vista frontale della tastiera:



3.1 SEGNALAZIONI GENERALI DI TASTIERA

In generale la tastiera ANIMA offre delle segnalazioni luminose corrispondenti a vari stati operativi, allo scopo di fornire informazioni più dettagliate è necessario fare riferimento alla documentazione specifica della centrale a cui la tastiera viene collegata; in generale le segnalazioni più importanti corrispondono a:

Spia di colore verde utilizzata per diverse segnalazioni allo scopo di controllare adeguatamente lo stato di inseribilità dell'impianto

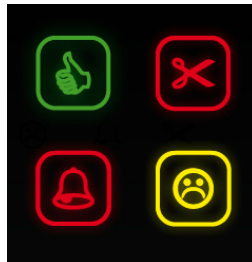

Spia forbice di colore rosso utilizzata per segnalazione di memoria di avvenuto allarme per manomissione di 24h o Tamper.

Spia campana di colore rosso corrispondente alla segnalazione dello stato di memorizzazione di allarme generale

Spia anomalie di sistema di colore giallo utilizzata per riassumere le varie condizioni di funzionamento della centrale

S1

Tasti per visualizzazione dello stato di inserimento totale o parziale della centrale e la segnalazione degli schemi di parzializzazione; vengono anche utilizzati anche in fase di programmazione della centrale

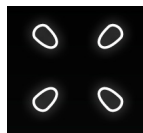

Zona sensibile a forma di "X" per appoggiare lo spinotto M4 della chiave elettronica PROXI, il circuito di lettura è incorporato nella tastiera



Tasto per accedere al menù della tastiera; basta tenerlo premuto per più di 5 secondi.

S4

Nota: Le indicazioni saranno visibili o meno in relazione alla programmazione della centrale, se in modalità standard o secondo la normativa EN50131



3.2 Vista della scheda della tastiera

Elementi fondamentali della tastiera

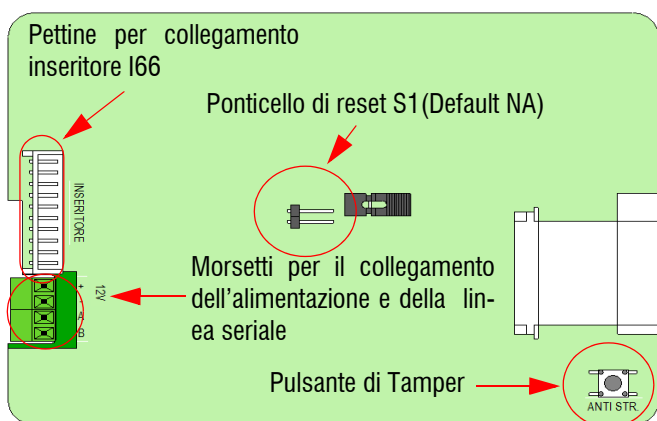

Indicazioni riportate nella tastiera

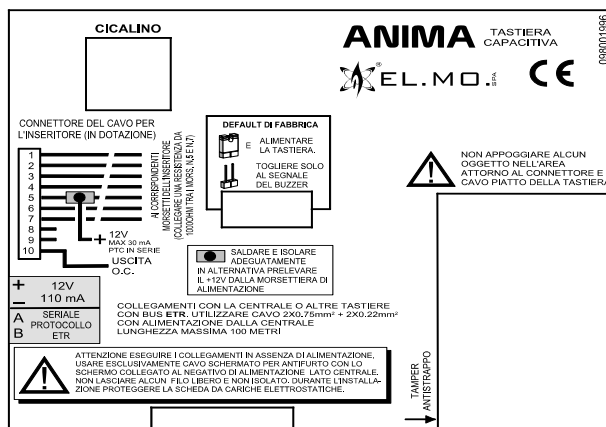

4. INSTALLAZIONE

4.1 Apertura contenitore pre-installazione

Per eseguire le operazioni di apertura e chiusura del contenitore è necessario fare riferimento alle figure seguenti.

<p>Tastiera ANIMA chiusa</p>	<p>Nel fondo della tastiera sono presenti n.4 fori. due per lato, per lo sgancio della tastiera</p>	<p>Nel fondo della tastiera sono presenti n.4 fori. due per lato, per lo sgancio della tastiera</p>
<p>Inserire la lama di un piccolo cacciavite in uno dei n.4 fori e girare leggermente fino allo sgancio del fermo</p>	<p>Inserire la lama di un piccolo cacciavite in uno dei n.4 fori e girare leggermente fino allo sgancio del fermo</p>	<p>Tastiera aperta, ora si può procedere con l'installazione</p>

Quando è stato localizzato il punto di installazione di fissaggio della tastiera, è da considerare anche l'altezza di fissaggio per una confortevole lettura del display e gestione dei tasti capacitivi di comando. Consigliamo, in fase di cablaggio della tastiera, di non lasciare spezzoni di filo, non isolato, liberi nel contenitore, ciò allo scopo di non provocare dei cortocircuiti.



4.2 Fissaggio a parete

Misure in millimetri per la foratura e il fissaggio a muro della tastiera.

Attenzione: Installare il fondo della tastiera con la punta della  verso l'alto

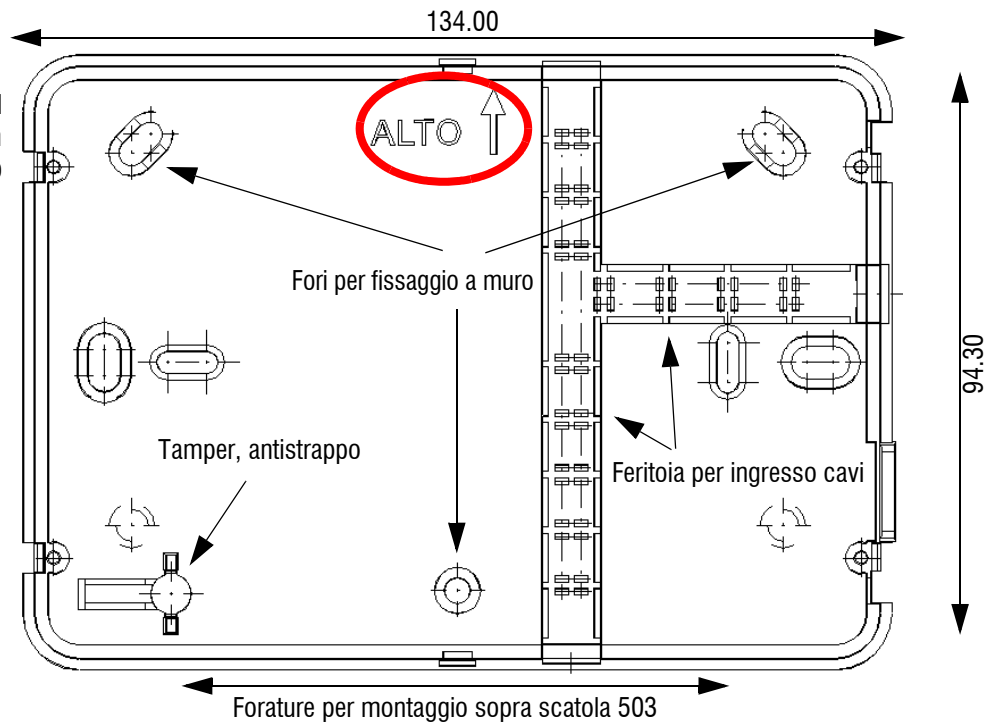

Apertura e chiusura della tastiera già fissata a parete

		
Appoggiare le due mani nei lati della tastiera	Tirare leggermente dall'alto verso il basso	Con tastiera aperta fare attenzione ai cavi e alla scheda
		
Per la chiusura della tastiera agganciare la parte sottostante	Con una piccola rotazione portare in base la parte anteriore	Premere leggermente ai lati sino ad agganciare la tastiera sulla base

a. Installata la tastiera, consigliamo di togliere la pellicola protettiva presente nel pannello capacitivo.



4.3 Fissaggio ad incasso (Opzionale Mod. ANIMABOX)

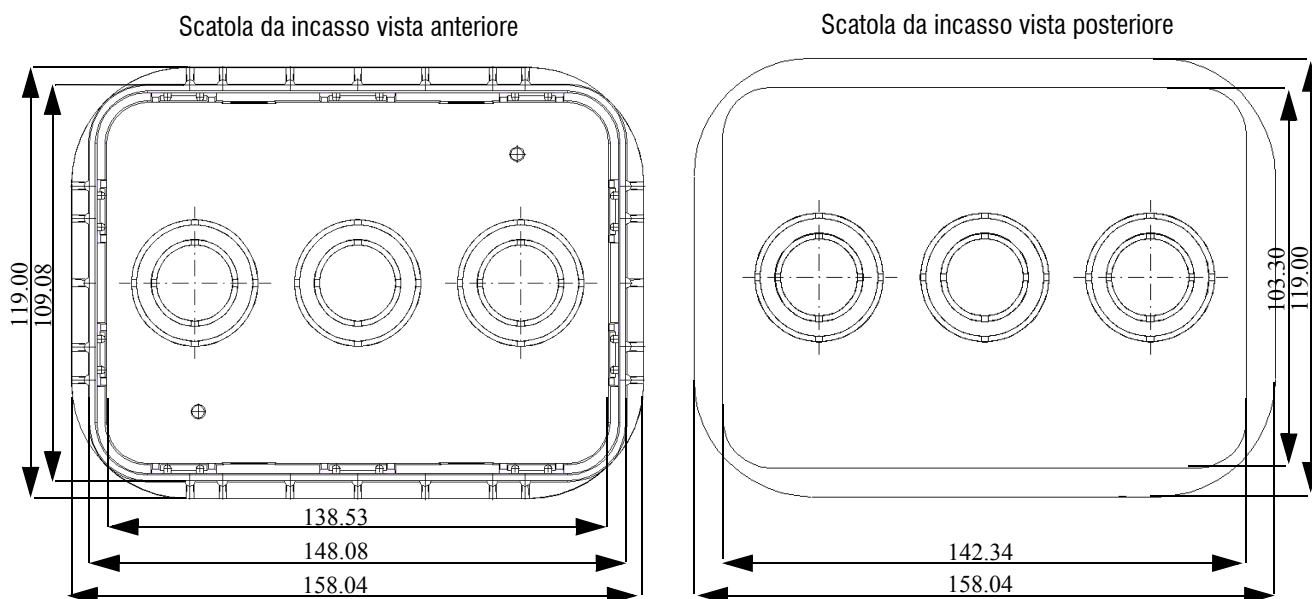

A corredo della scatola da incasso viene fornita una flangia-placca necessaria per incassare la tastiera capacitiva. Consigliamo di fare attenzione al livello d'incasso della scatola da incasso.



<p>Inserire la tastiera all'interno della cornice fornita in dotazione con la scatola d'incasso</p>	<p>Portare la tastiera in base sulle alette della cornice.</p>	<p>Avvitare la tastiera alle alette della cornice con le n.4 viti in dotazione.</p>



		
Inserire la cornice/tastiera nella scatola ad incasso già posizionata nella parete	Con una lieve pressione nella cornice portare a fine corsa la cornice/tastiera	Sia sopra e sotto la cornice sono presenti due feritoie per estrarre la tastiera.

5. COLLEGAMENTI

5.1 Collegamento della tastiera alla linea seriale RS485 della centrale antintrusione.

Cavo ad altra tastiera o apparato collegato alla RS485 della centrale

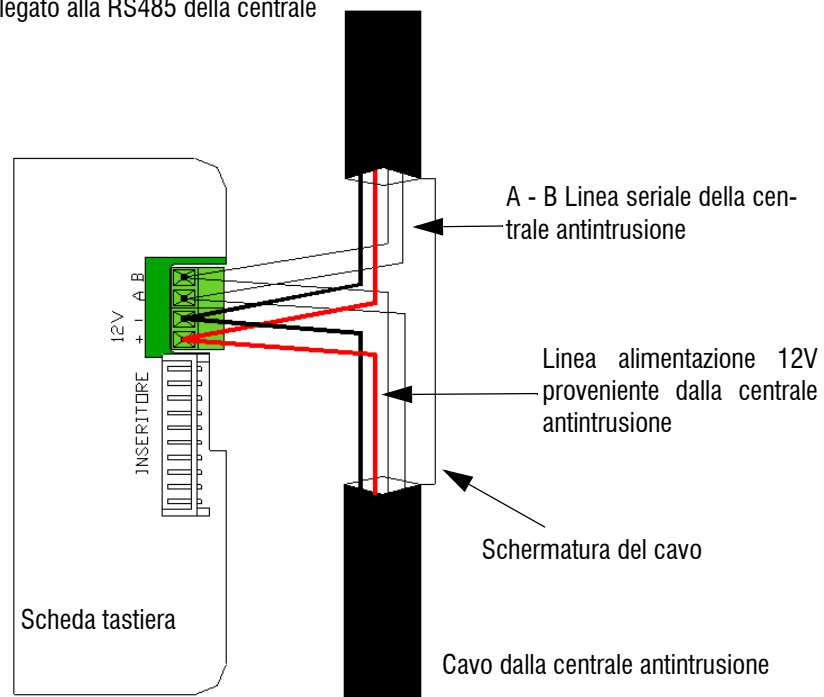



5.2 Collegamento della tastiera alla linea seriale RS485 con alimentazione esterna

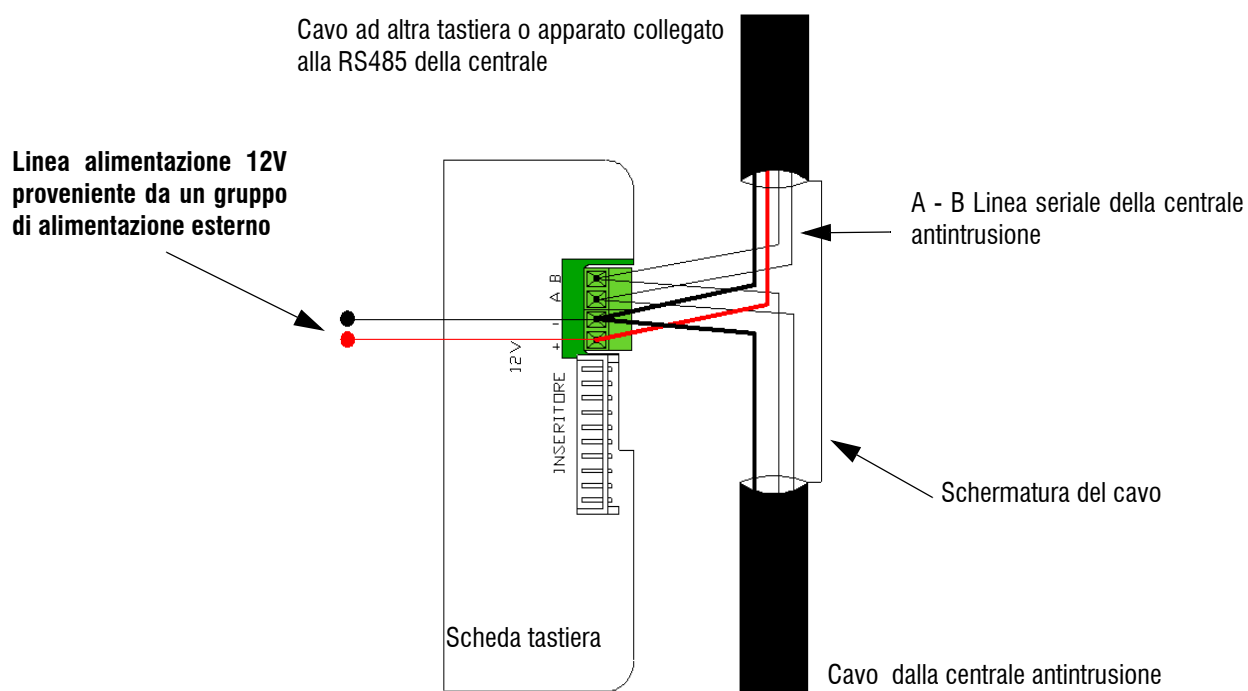

5.3 Collegamento della tastiera come ultimo apparato della linea seriale RS485

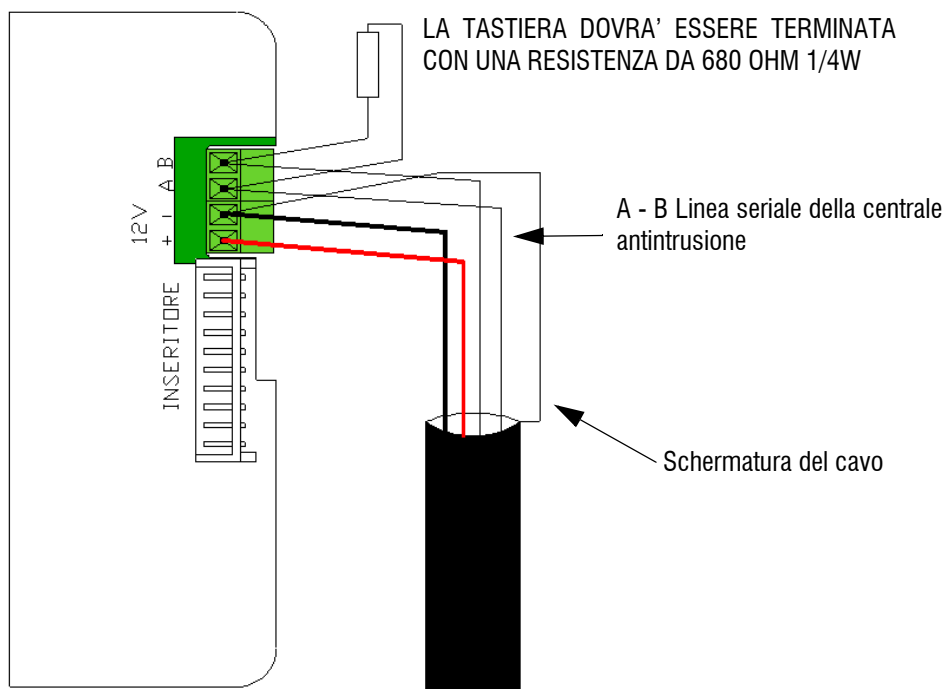



5.4 Collegamento dell' inseritore per chiave di prossimità.

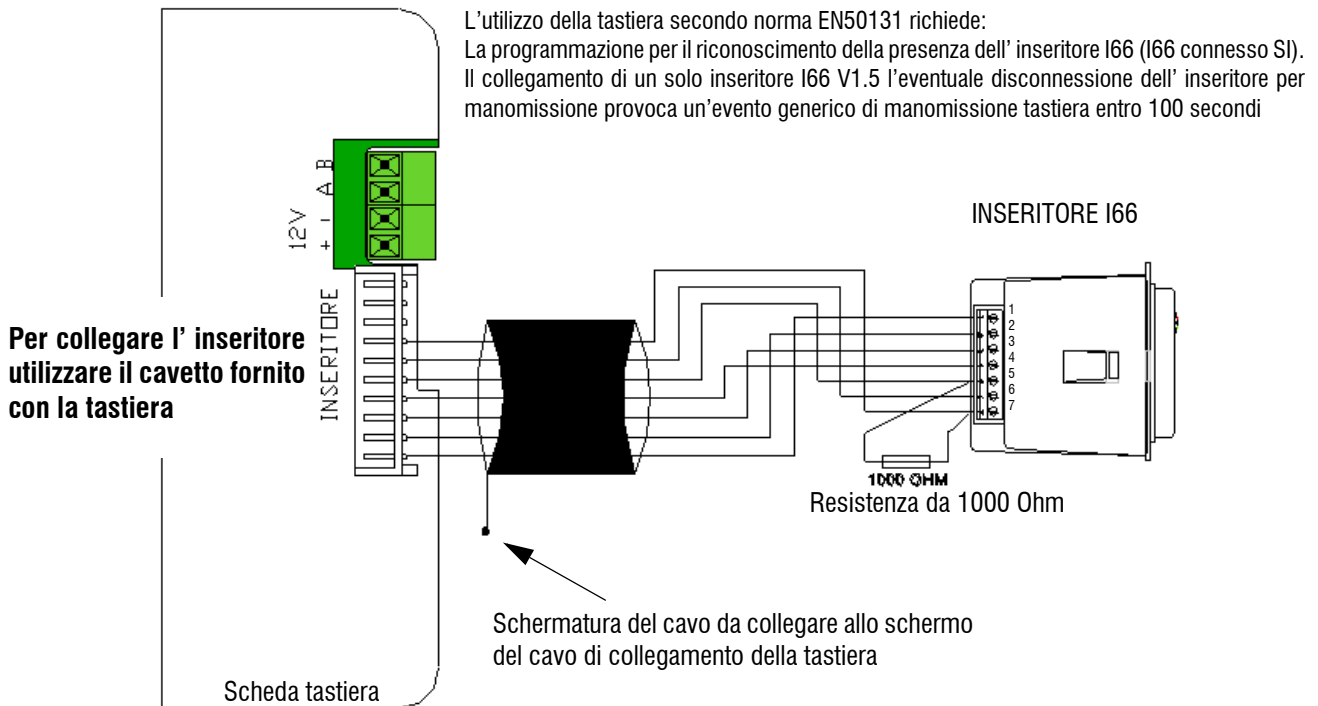

Collegamento dell' uscita a bordo tastiera. (Disponibile solo con alcuni modelli di centrali)

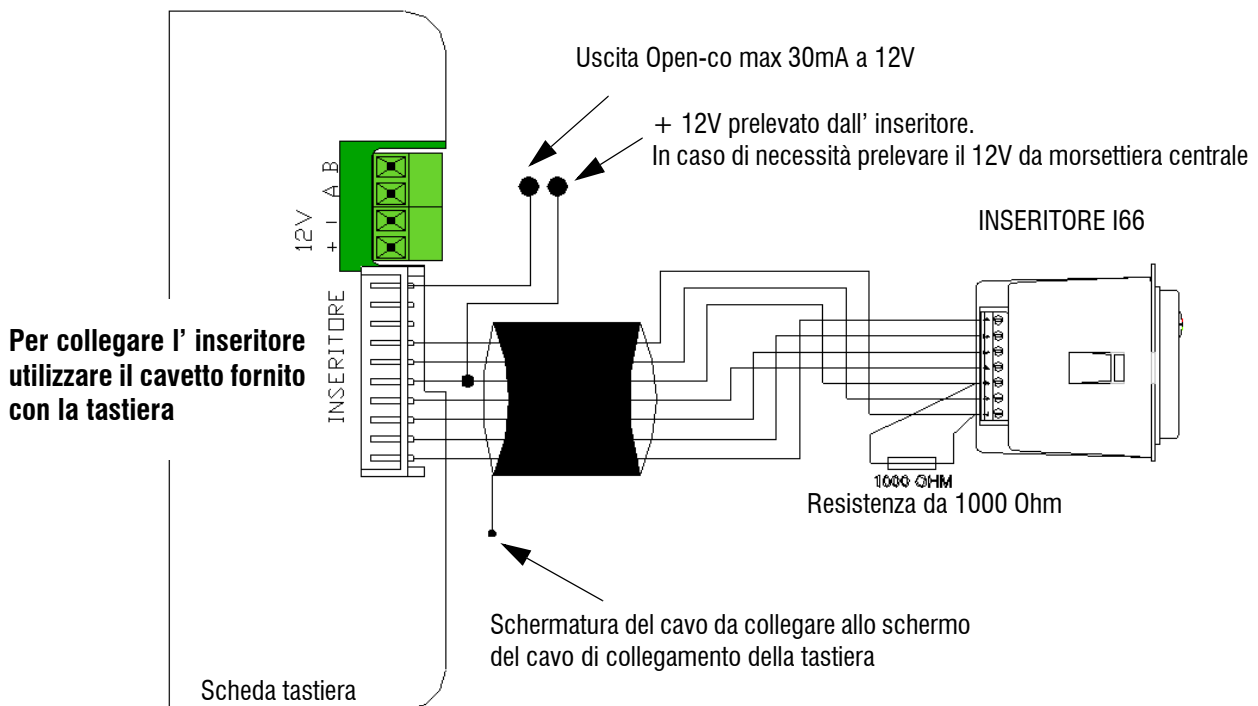



5.5 Collegamento possibile di più inseritori alla tastiera ma non ammesso dalla norma EN50131

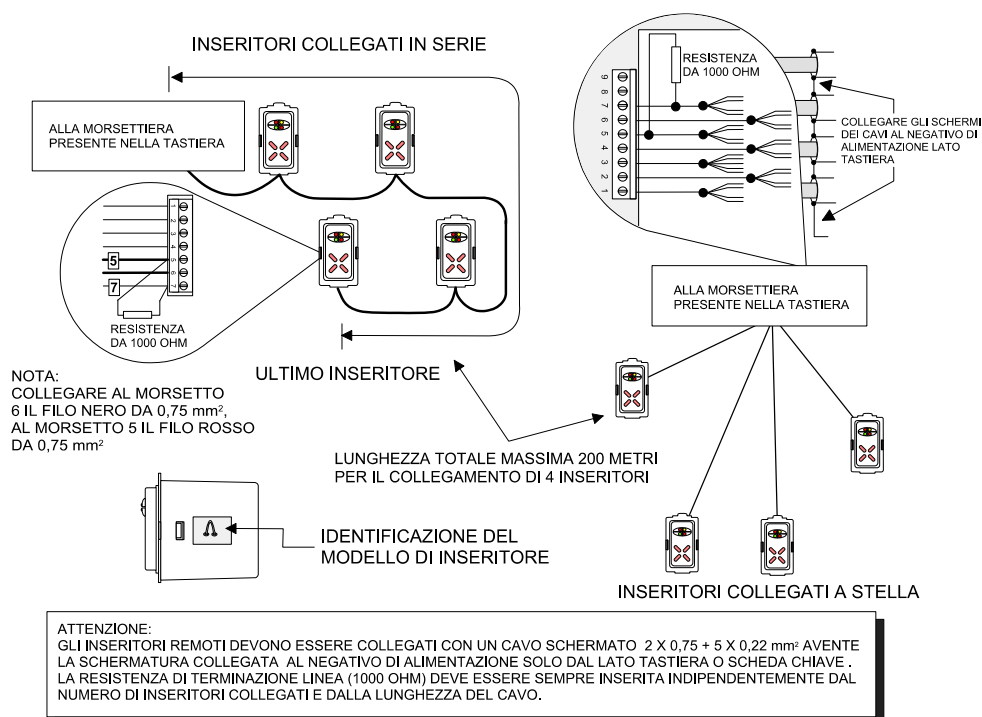

5.6 Operatività con chiave elettronica M4

Le operazioni con lo spinotto mod. M4 sono possibili appoggiandolo alla zona sensibile incorporata nella tastiera mod. ANIMA oppure alla corrispondente zona presente negli inseritori mod. I66 e I7.

La centrale riconosce l'utente possessore della chiave M4 ed esegue conseguentemente il comando.

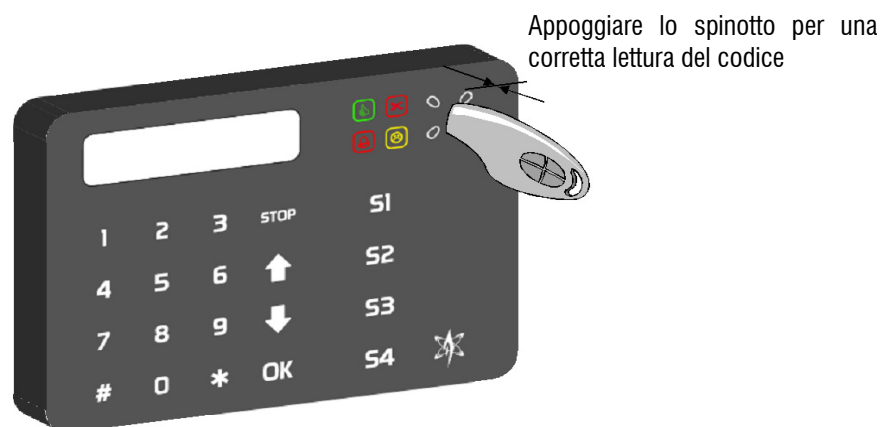

Segnalazioni dell'inseritore I66 collegato alla tastiera ANIMA e ad una centrale NET832 (IMQ) in modalità EN50131-3.

Nota: le indicazioni e le loro modalità saranno visibili o meno in relazione alla programmazione della centrale, se in modalità standard o secondo la norma EN50131. Per i dettagli è consigliato consultare il manuale del singolo modello di centrale.



6. FUNZIONALITA'

6.1 Caratteristiche funzionali

La tastiera si collega al bus periferiche della centrale e integra il protocollo "ETR" (E' compatibile con le centrali presenti nel punto 6.3); la tastiera capacitiva è inoltre dotata di menù di configurazione che consente la modifica dei parametri funzionali senza la necessità di aprire il contenitore tra cui:

- A. Definizione dell'indirizzo (Default 1)
- B. Definizione della luminosità tasti a riposo (Acceso / Spento)
- C. definizione luminosità spie di segnalazione (Accese / Spente)
- D. Modalità di stand-by:
 - Tutto acceso con luminosità a riposo (default)
 - LCD acceso con luminosità a riposo, Segnalazioni di stato e settori inseriti
 - Tutto spento
- E. Abilitazione Buzzer
- F. Abilitazione sensore di prossimità
- G. Abilitazione tamper I66 - I7
- H. Abilitazione tamper tastiera

6.2 TABELLA DEI SIMBOLI / TASTI

TASTO	1°	2°	3°	4°	5°
1	1	@	+	-	/
2	A	B	C	2	!
3	D	E	F	3	"
4	G	H	I	4	=
5	J	K	L	5	(
6	M	N	O	6)
7	P	Q	R	S	7
8	T	U	V	8	^
9	W	X	Y	Z	9
0	Spazio	0	.	,	:

6.3 Compatibilità della tastiera con le centrali ELMO

	VIDOMO	VIBASIC VICOMPACT HELIOSD	TITANIA TITANIA PLUS	ETR serie G2 ETR100M ETR48M	NET9 NET832	SERIE EASY	ET4
ANIMA	✓		✓	✓	✓		✓



6.4 Menù di programmazione

La tastiera capacitiva ANIMA dispone di una procedura per poter modificare le impostazioni operative attraverso il menù di programmazione diviso in due sezioni:

Menù OPZIONI BASE: Include opzioni funzionali che non possono compromettere la sicurezza operativa dell'impianto

Menù OPZIONI AVANZATE: Comprende i parametri operativi dell'apparecchio che sono strettamente legati all'operatività dell'impianto

Le opzioni base sono direttamente accessibili da chiunque entri nella procedura di programmazione mentre le opzioni avanzate sono protette da un codice di sicurezza personalizzabile.

Figura 1: Diagramma del menù di programmazione

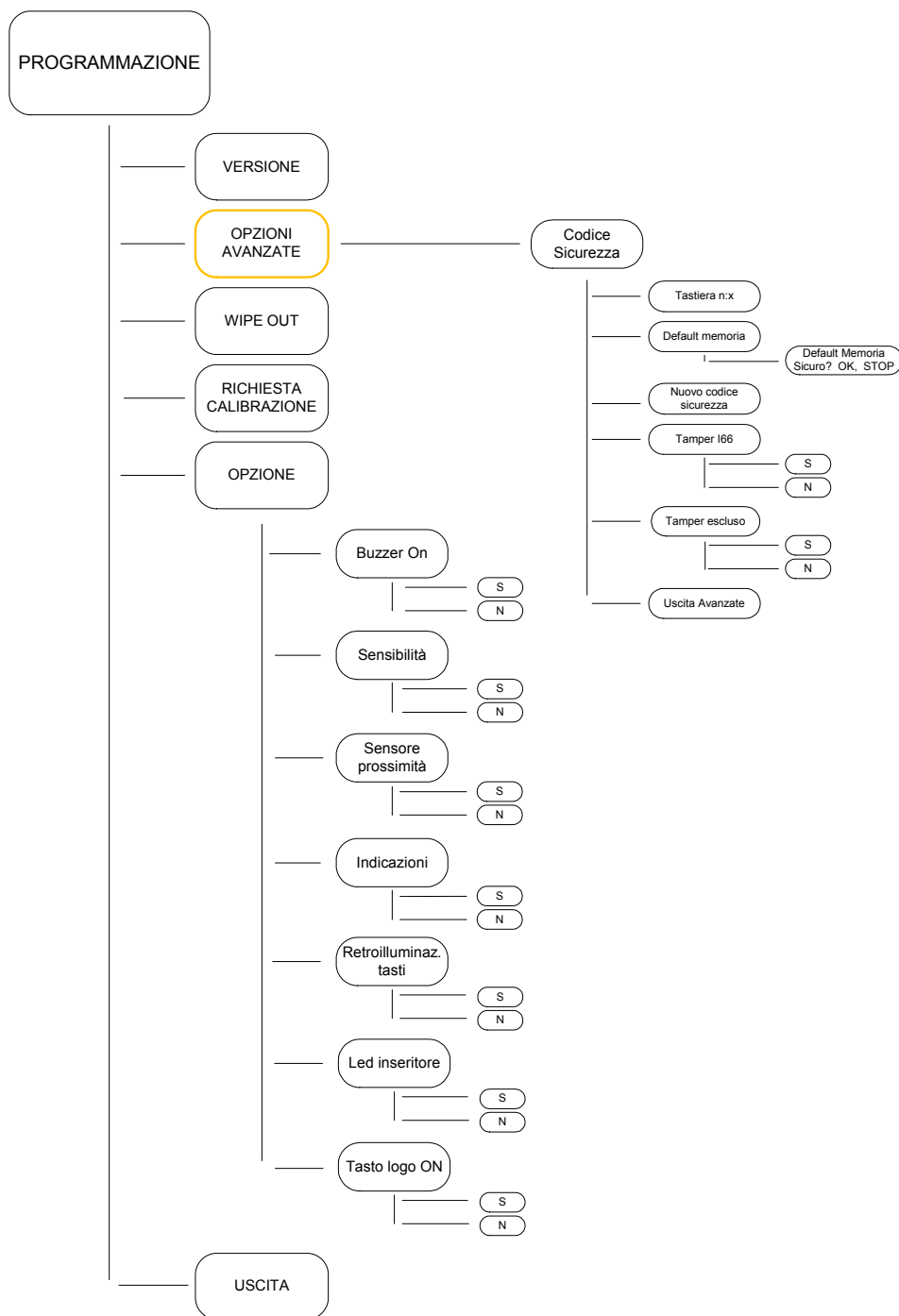



Per accedere al menù programmazione, premere e tenere premuto il tasto  per più di 5 secondi.

Quando si entra nella procedura nel display appare la dicitura: PROGRAMMAZIONE - Versione

PROGRAMMAZIONE
Versione

La prima riga (PROGRAMMAZIONE) indica che ci si trova nel menù programmazione, la seconda riga (Versione) indica il sottomenù. Durante il tempo di permanenza all'interno del menù il tasto  lampeggia.

Per la navigazione nei menù fare riferimento alla tabella sottostante:

PULSANTE	DESCRIZIONE
↑ ↓	Scorrere i menù
OK	Entrare in un menù oppure selezionare / deselezionare un'opzione
STOP	Per uscire da un sotto-menù

6.5 Versione

Permette di visualizzare la versione di firmware della tastiera Firmware 1.0 versione

Firmware 1.0
Versione

6.6 Opzioni

Permette di visualizzare i settaggi relativi alla tastiera

PROGRAMMAZIONE
Opzioni

BUZZER: Per abilitare il buzzer (S), per disabilitare il buzzer (N).
Di Default Buzzer On = S

SENSIBILITA': Regolazione della sensibilità nella pressione dei tasti; sono presenti due livelli di sensibilità
Alta sensibilità (S) - Bassa sensibilità (N), la sensazione nella pressione dei tasti è più dura.
Di default: sensibilità alta = S

SENSORE PROSSIMITA': Retroilluminazione dello schermo sfiorando con la mano alla tastiera; per abilitare (S) per disabilitare (N)
Di default retroilluminazione disabilitata = (N)

INDICAZIONI: Vengono spente tutte le segnalazioni di stato e il display spegne completamente la propria retroilluminazione;
segnalazioni accese (S) - segnalazioni spente (N)
Di default: segnalazioni attive = S
Nota: Non è possibile impostare INDICAZIONI= N se l'opzione retroilluminazione = S (Beep di errore)

RETROILLUMINAZIONE TASTI: Settaggio per la retroilluminazione dei pulsanti;
con (S) i tasti e il display mantengono una debole retroilluminazione
Con (N) i tasti si spengono completamente ma il display mantiene una debole retroilluminazione



Di default: I tasti e il display mantengono una minima retroilluminazione = S
 Nota: Non è possibile impostare "Retroilluminazione tasti = S " se l'opzione INDICAZIONI = N
 (Beep di errore)

LED INSERITORE ON: Questa opzione fa sì che quando la tastiera spegne qualsiasi indicazione, rimangono leggermente accesi i led indicatori del punto chiave.
 Con (S) spegnimento leggere retroilluminazione lettore - con (N) accensione retroilluminazione lettore

TASTO LOGO ON: Questa opzione fa sì che quando la tastiera spegne tutte le indicazioni, si accende e rimane acceso, solo il tasto con il logo per indicare in un ambiente buio la posizione della tastiera stessa.
 Con (S) spegnimento retroilluminazione logo - con (N) accensione retroilluminazione logo

6.7 Uscita

PROGRAMMAZIONE
Uscita

Per uscire dalla procedura di programmazione e memorizza tutte le modifiche apportate nella memoria non volatile.

Per arrivare a questa voce di menù, utilizzare i tasti \uparrow \downarrow oppure premere due volte il tasto STOP

Nota: Confermata l'uscita della programmazione con il tasto OK la dicitura presente a display "USCITA" lampeggerà sin tanto che non arriverà l'aggiornamento del display da parte della centrale (1 min. max) o sin tanto che non si premerà un tasto OK.

Nota: Qualora tra i parametri variati vi sia anche la SENSIBILITA', all'uscita dalla programmazione la tastiera compirà una calibrazione con le modalità riportate nel paragrafo RICHIESTA CALIBRAZIONE.

Nota: Se non si preme nessun tasto per 1 minuto, la tastiera esce automaticamente dalla procedura di programmazione memorizzando le modifiche apportate fino a quel istante nella memoria non volatile.

6.8 Wipe out

Modalità che permette l'inibizione di qualsiasi pulsante capacitivo, per permettere la pulizia del pannello frontale della tastiera; trascorsi circa 32 secondi la tastiera ritorna allo stato funzionale segnalando anche con una serie di "bip".

PROGRAMMAZIONE
Wipe Out

6.9 Richiesta calibrazione

Effettua una ricalibrazione del sensore capacitivo. Quando si attiva la funzione appare la scritta "Attendi calibrazione" per circa 3 secondi

PROGRAMMAZIONE
Richiesta calibrazione

Questo tempo serve per allontanare le mani dalla tastiera in modo che la calibrazione non venga influenzata. Poi inizia la fase di calibrazione, evidenziata dalla scritta. Il tempo di calibrazione è di circa 8/10 secondi.

Calibrazione

Terminata la calibrazione appare il messaggio:

Calibrazione OK



Note: Terminata la ricalibrazione del sensore capacitivo, la tastiera esce in automatico dal menù di programmazione; tutte le modifiche fatte fino a quell'istante vengono salvate.

Nota: Durante la calibrazione della tastiera bisognerà allontanare le mani della tastiera entro 3 secondi

6.10 Opzioni avanzate

Selezionando la voce "Opzioni avanzate" dal menù principale verrà chiesto un codice di sicurezza di 8 cifre.

Di default il codice di sicurezza è 88888888

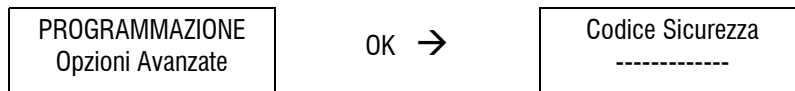

Le operazioni avanzate comprendono le seguenti funzioni:

INDIRIZZAMENTO DELLA TASTIERA: Premendo OK l'indirizzo della tastiera lampeggia e con i tasti $\uparrow\downarrow$ è possibile modificarlo; una volta definito l'indirizzo da assegnare premere il tasto di conferma OK

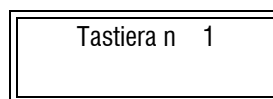

USCITA AVANZATE: Uscita dalla sezione protetta e ritorno alla sezione di programmazione normale. Questa azione non memorizza le impostazioni modificate. Esse verranno memorizzate solo dal menù uscita.

DEFAULT MEMORIA: Permette di riportare la tastiera nelle impostazioni di fabbrica.

Entrando in questo menù, se si preme il tasto OK apparirà una richiesta di conferma di azione:

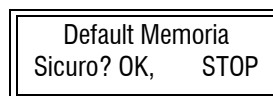

Premendo il tasto STOP si annulla l'azione mentre premendo il tasto OK la tastiera ritornerà con tutti i parametri di funzionamento alle condizioni di fabbrica. Questa operazione non modifica il Codice di Sicurezza impostato.

Per azzerare il codice di sicurezza occorre eseguire il reset di fabbrica con il ponticello S1 (Vedi 7.4)

NUOVO CODICE SICUREZZA: Per modificare la password di accesso alle funzioni avanzate della tastiera

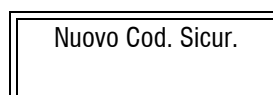

Dal menù "Nuovo Cod. Sicur." premere OK per proseguire con la modifica del codice.

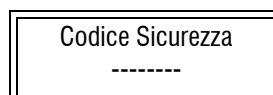

Digitare il nuovo codice a 8 cifre e premere il tasto OK. Premere il tasto STOP uscire dal menù "Avanzate"

TAMPER I66: E' possibile attivare / disattivare il controllo della presenza dell'inseritore I66. Se il controllo è attivo, qualora venisse a mancare l'inseritore I66 verrà generata una manomissione tastiera. (N) non attivo - (S) attivo
Di default: Non attivo

TAMPER ESCLUSO: E' possibile attivare / disattivare il tamper della tastiera capacitiva. (N) escluso - (S) attivato
Di default: Attivato



7. PROCEDURE DI FUNZIONAMENTO

7.1 Accensione (Power-On)

Al power-On della tastiera si avvia la procedura di inizializzazione, nello schermo compare la versione firmware della tastiera; dopo alcuni secondi si avvia la calibrazione della tastiera capacitiva, al suo termine la tastiera è operativa.

Nota: Durante la calibrazione della tastiera bisognerà allontanare le mani della tastiera entro 3 secondi

7.2 Accensione retroilluminazione

La tastiera capacitiva ha due stati di funzionamento: Lo stato **operativo** e lo stato a **riposo**

Lo stato operativo è contraddistinto dal fatto che tutti i tasti sono retroilluminati e la pressione di qualsiasi tasto viene inviato alla centrale.

Lo stato a riposo è contraddistinto dal fatto che una parte o tutti i tasti sono spenti; In questo stato la prima pressione di un tasto serve solo per rendere la tastiera operativa, premendo gli altri tasti vengono inviate le segnalazioni alla centrale.

Retroilluminazione tasti = S, Indicazioni = S

In questa modalità la tastiera non entra mai nello stato di riposo

Retroilluminazione tasti = N, Indicazioni = S

Dalla pressione dell'ultimo tasto, la retroilluminazione della tastiera rimane attiva fino alla ricezione di un comando di spegnimento da parete della centrale.

Alla ricezione di quest'ultimo si spengono:

1. I tasti numerici
2. I tasti *, #, STOP, OK
3. I tasti settore che non sono inseriti

Se si preme un qualsiasi tasto la tastiera NON invia il tasto alla centrale ma esce solo dallo stato di "riposo"

Se non si preme nessun altro tasto ritorna automaticamente allo stato di riposo entro 10 secondi.

Se è attiva la funzione di prossimità è possibile uscire dallo stato di riposo avvicinando opportunamente la mano

Retroilluminazione tasti = N, Indicazioni = N

Dalla pressione dell'ultimo tasto, la retroilluminazione della tastiera rimane attiva fino alla ricezione di un comando di spegnimento da parte della centrale.

Alla ricezione di quest'ultimo, si spengono:

- I tasti numerici
- I tasti *, #, STOP, OK,
- Tasti settore (compresi quelli che sono inseriti)
- Le indicazioni di stato

Rimangono lampeggianti i quattro led che normalmente indicano la presenza di un PIT se è presente una qualsiasi anomalia, allarme, manomissione oppure una qualsiasi memoria di stato.

Se si preme un qualsiasi tasto la tastiera NON invia il tasto alla centrale ma esce solo dallo stato di "riposo"

Se non si preme nessun altro tasto ritorna automaticamente allo stato di riposo entro 10 secondi.

Se è attiva la funzione di prossimità è possibile uscire dallo stato di riposo avvicinando opportunamente la mano.

N.B. Solo in questa condizione è possibile abilitare "LED INSERITORE ON" e/o "Tasto LOGO ON"

7.3 Panico

L'azionamento della funzione panico si esegue nel modo consueto ovvero premere il tasto * + premere il tasto #

7.4 Ripristino configurazione di fabbrica

Il ripristino dei parametri di configurazione di fabbrica, viene fatto seguendo la procedura:

1. Aprire tastiera
2. Inserire Ponticello S1 (Vedi figura pagina 5)
3. Alimentare tastiera o fornire un reset da centrale
4. Compare la scritta DEFAULT MEMORIA



5. Levare il ponticello: si sente una serie di beep di conferma
6. Disalimentare / rialimentare tastiera o fornire un reset da centrale

Risoluzione di alcune eventuali effetti della tastiera:

EFFETTO	RISOLUZIONE
La tastiera accende la retroilluminazione autonomamente oppure rimane sempre con la retroilluminazione accesa	<ol style="list-style-type: none">1. Effettuare la ricalibrazione2. Se anche dopo la ricalibrazione la tastiera rimane accesa, disattivare l'opzione sensore di prossimità.
Dopo l'uscita dal menù di programmazione permane la scritta "Uscita"	<ol style="list-style-type: none">1. Controllare se la tastiera è dichiarata in centrale2. Controllare le connessioni del bus RS-485
Dopo l'uscita dalla procedura di ricalibrazione la scritta "Calibrazione OK"	<ol style="list-style-type: none">1. Controllare se la tastiera è dichiarata in centrale2. Controllare le connessioni del bus RS-485

7.5 Reset speciale centrale

E' possibile eseguire il reset speciale della centrale con la consueta procedura, tasto OK premuto + reset centrale. Non è possibile eseguire il reset speciale con tasto OK premuto + powerOn centrale, pertanto la procedura corretta di installazione sarà: Accendere l'impianto - lasciare compiere la calibrazione alla tastiera - effettuare il reset speciale con tasto OK premuto + reset centrale. (In questo caso la calibrazione verrà by-passata)

CALIBRAZIONE TOUCH AL RESET/POWERON

Al reset / poweron la tastiera visualizza prima la versione Firmware per 1 secondo e poi va in modalità calibrazione touch visualizzando CALIBRAZIONE e dopo circa una decina di secondi compare la dicitura CALIBRAZIONE OK.

La calibrazione riporterà i tasti alla sensibilità impostata nel menù SENSIBILITA'.

Una volta confermata la riuscita della calibrazione (calibrazione OK), la dicitura rimarrà nel display fin tanto non verrà aggiornato in automatico il display da parte della centrale (1 minuto max) o sin tanto che non si premerà un tasto.

CALIBRAZIONE TOUCH AUTOMATICA

Qualora per motivi ambientali i parametri della tastiera capacitiva risultassero anomali allora si avrà una ricalibrazione automatica con le visualizzazioni di cui sopra riportate.



8. CERTIFICAZIONI



**DICHIARAZIONE
DI CONFORMITÀ**



**DECLARATION OF
CONFORMITY**

EL.MO. spa

dichiara sotto la propria responsabilità che il prodotto / *declares that the product:*

ANIMA

Tastiera / Keypads

al quale questa dichiarazione si riferisce, è conforme alle seguenti norme:

to which this declaration is referred to is in conformity with the following:

EN 50130-4 2011-06	Sistemi d'allarme Parte 4: Compatibilità elettromagnetica Norma per famiglia di prodotto: Requisiti di immunità per componenti di sistemi antincendio, antintrusione e di allarme personale. <i>Alarm systems Part 4: Electromagnetic compatibility Product family standard: Immunity requirements for components of fire, Intruder and social alarm system</i>
EN61000-6-3 2007-01 +A1 2011-03	Compatibilità elettromagnetica(EMC). Parte 6-3: Norme generiche – Emissione per gli ambienti residenziali, commerciali e dell'industria leggera. <i>Electromagnetic compatibility (EMC). Part 6-3: Generic standards – Emission standard for residential, commercial and light-industrial environments.</i>
EN50131-3:2009 Grado Sicurezza 2 Security grade 2 Classe Ambientale II Environmental class II	Sistemi antintrusione: parte 3 apparecchiature di controllo e visualizzazione Intrusion systems: Control and Indicating Equipment (i.e. control panel and keypads).

e quindi rispondente ai requisiti essenziali delle direttive:

and then in accordance with the following directives:

<input checked="" type="checkbox"/> 2004/108/CE Compatibilità elettromagnetica <i>Electromagnetic compatibility</i>	<input checked="" type="checkbox"/> 2006/95/CE Sicurezza di bassa tensione <i>Low voltage security</i>
<input type="checkbox"/> 1999/5/CE (R&TTE)	Direttiva Europea apparati radio e apparecchiature terminali di telecomunicazione. <i>European Directive wireless equipment and telecommunication apparatus.</i>
<input checked="" type="checkbox"/> 2002/95/CE (RoHS)	Direttiva Europea sulla restrizione dell'uso di determinate sostanze pericolose nelle apparecchiature elettriche ed elettroniche <i>European Directive Reduction of Hazardous Substances</i>

Campodarsego 21/05/2014

Consigliere Delegato
El.Mo. S.p.A.
Ing. Salvatore Pastorello

EL.MO. spa

Via Ponlarola 70
IT-35011 Campodarsego (PD)

info@elmo.it
www.elmo.it

Tel. +39 049.9203333
Fax. +39 049.9200306



CA.23.1109.1

9. INDICE

1. GENERALITA'	3
2. CARATTERISTICHE	3
2.1.Caratteristiche generali	3
3. VISTA DELLA TASTIERA	4
3.1.SEGNALAZIONI GENERALI DI TASTIERA	4
3.2.Vista della scheda della tastiera	5
4. INSTALLAZIONE	5
4.1.Apertura contenitore pre-installazione	5
4.2.Fissaggio a parete	6
4.3. Fissaggio ad incasso (Opzionale Mod. ANIMABOX)	7
5. COLLEGAMENTI	8
5.1.Collegamento della tastiera alla linea seriale RS485 della centrale antintrusione	8
5.2.Collegamento della tastiera alla linea seriale RS485 con alimentazione esterna.	9
5.3.Collegamento della tastiera come ultimo apparato della linea seriale RS485	9
5.4.Collegamento dell' inseritore per chiave di prossimità	10
5.5.Collegamento possibile di più inseritori alla tastiera ma non ammesso dalla norma EC50131	11
5.6.Operatività con chiave elettronica M4	11
6. FUNZIONALITA'	12
6.1.Caratteristiche funzionali	12
6.2.TABELLA DEI SIMBOLI / TASTI	12
6.3.Compatibilità della tastiera con le centrali ELMO	12
6.4.Menù di programmazione	13
6.5.Versione	14
6.6.Opzioni	14
6.7.Uscita	15
6.8.Wipe out	15
6.9.Richiesta calibrazione	15
6.10.Opzioni avanzate	16
7. Procedure di funzionamento	16
7.1.Accensione (Power-On)	16
7.2.Accensione retroilluminazione	17
7.3.Panico	17
7.4.Ripristino configurazione di fabbrica	17
7.5.Reset speciale centrale	18
8. CERTIFICAZIONI	19
9. INDICE	20

Tastiera di comando per centrali a microprocessore serie VILLEGGIO (Vidomo), NET, ETR, TITANIA e compatibili mod. ANIMA -
MANUALE TECNICO - Edizione Maggio 2014 - Fw. 1.0 09000887

Le informazioni e le caratteristiche di prodotto non sono impegnative e potranno essere modificate senza preavviso.

EL.MO. SpA Via Pontarola, 70 - 35011 Campodarsego (PD) - Italy
Tel. +390499203333 (R.A.) - Fax +390499200306 - Help desk +390499200426 - www.elmospa.com - info@elmospa.com