

Lavabiancheria

Istruzioni per l'installazione e l'uso

WA 6

 **INDESIT**



Guida rapida

Scopri qui i 12 argomenti che vengono spiegati nelle pagine di questo manuale. Leggi, impara, divertiti: scoprirai tanti piccoli segreti per lavare meglio, con meno fatica e facendo durare di più la tua lavatrice. Soprattutto, con un occhio di riguardo alla sicurezza.

1. Installazione e trasloco (p. 10)

L'installazione, dopo la consegna o dopo un trasloco, è l'operazione più importante per il buon funzionamento della lavabiancheria. Verifica sempre:

1. Che l'impianto elettrico sia a norma;
2. Che i tubi di carico e scarico dell'acqua siano collegati correttamente. **Non utilizzare mai tubi già usati;**
3. Che la lavabiancheria sia a livello. Ne vale la pena: per la durata della lavabiancheria e per la qualità del tuo bucato;
4. Che siano state rimosse le viti di fissaggio del cestello, poste sullo schienale della lavabiancheria.

2. Cosa va in lavatrice e come avviarla (p. 2)

Suddividere correttamente la biancheria è un'operazione importante sia per la riuscita del bucato, sia per la durata della lavatrice. Impara tutti i trucchi e i segreti per dividere il bucato: colori, tipo di tessuto, tendenza a produrre lanugine sono i criteri più importanti.

3. Guida per capire le etichette (p. 5)

I simboli contenuti nelle etichette dei capi d'abbigliamento sono molto facili da capire e altrettanto importanti per la riuscita del lavaggio. Qui trovi una facile guida per destreggiarti fra temperature consigliate, tipi di trattamento, modalità di stiratura.

4. Consigli utili per non sbagliare (p. 6)

Una volta c'erano le nonne a dare buoni consigli - e i tessuti sintetici non esistevano: per forza era facile lavare. Oggi è la tua lavabiancheria che ti dà molti buoni consigli.

5. Il cassetto dei detersivi (p. 7)

Come utilizzare il cassetto dei detersivi e la vaschetta della candeggina.

6. Capire il pannello dei comandi (p. 3)

Il pannello dei comandi è molto semplice. Pochi comandi essenziali per decidere ogni tipo di lavaggio, dal più energico, capace di pulire la tuta di un meccanico, fino a quello delicatissimo per la lana. Prendici confidenza e laverai meglio, facendo durare di più la tua lavatrice. È facile.

7. Guida ai programmi di lavaggio (p. 4)

Una facile tabella per decidere a colpo d'occhio tutti i programmi, le temperature, i detersivi ed eventuali additivi. Usa quello giusto e avrai un bucato migliore, risparmiando tempo, acqua ed energia, giorno dopo giorno.



8. Cura e manutenzione (p. 11)

La tua lavabiancheria è un'amica: bastano poche, piccole attenzioni per ripagarti con tanta fedeltà e dedizione. Curala con sollecitudine e laverà per te per anni e anni.

9. Problemi e soluzioni (p. 8 e 9)

Prima di chiamare il tecnico, guarda qui: moltissimi problemi possono avere una soluzione immediata. Se poi non riesci a risolvere chiama il numero dell'assistenza Indesit e in poco tempo qualsiasi guasto sarà riparato.

10. Caratteristiche tecniche (p. 9)

Qui trovi le caratteristiche tecniche della tua lavatrice: sigla del modello, specifiche elettriche ed idriche, dimensioni, capacità, velocità della centrifuga e conformità alle norme e alle direttive italiane ed europee.

11. Sicurezza per te e i bambini (p. 12)

Qui trovi consigli indispensabili per la sicurezza tua e di tutta la famiglia. Perché è la cosa più importante che c'è.

12. Indesit ti è vicina anche dopo l'acquisto (p. 13)

Indesit sostiene i suoi prodotti anche dopo l'acquisto offrendo servizi speciali, assistenza professionale, ricambi e accessori di qualità.

Cosa va in lavatrice?

Prima di lavare, puoi fare molto per lavare meglio. Suddividi i capi secondo tessuto e colori. Guarda le etichette e segui le indicazioni. Alterna capi piccoli e capi grandi.

Separare i capi per tipo di tessuto e colore, è importante per avere buoni risultati

Prima di lavare.

Suddividi la biancheria secondo il tipo di tessuto e la solidità dei colori: i tessuti robusti vanno separati da quelli delicati.

I colori chiari vanno separati da quelli scuri.

Vuota tutte le tasche (monetine, carta, denaro e piccoli oggetti) e controlla i bottoni. Ripara subito oppure toglì i bottoni pericolanti perché potrebbero staccarsi durante il lavaggio.

Le etichette ti dicono tutto.

Guarda sempre le etichette: ti dicono tutto sul capo di abbigliamento e su come lavare nel modo migliore.

A pagina 5 trovi tutti i segreti dei simboli riportati sulle etichette dei capi d'abbigliamento. Le loro indicazioni sono preziose per lavare meglio e far durare di più i capi.

Dispositivo antisbilanciamento.

Questa lavabiancheria è dotata di uno speciale dispositivo di controllo elettronico per bilanciare bene il carico: prima della centrifuga, questo dispositivo garantisce che la biancheria si disponga nel modo più uniforme

possibile nel cestello, compatibilmente con il tipo di biancheria e con la sua disposizione iniziale. È per questo che la macchina, anche al massimo dei giri, non vibra e non produce rumori.

Avviare la lavabiancheria

Appena installata, fai un ciclo di lavaggio impostando il programma "1" a 90 gradi.

Avviare la lavabiancheria nel modo giusto è importante sia per la qualità del lavaggio, sia per prevenire problemi e aumentare la durata della lavatrice. Dopo aver caricato la biancheria, versato il detersivo e gli eventuali additivi controlla sempre che:

1. L'oblò sia ben chiuso.
2. La spina sia inserita nella presa.
3. Il rubinetto dell'acqua sia aperto.
4. La manopola **A** sia posizionata su uno dei simboli ● (Stop/Reset).



Per i capi più delicati: chiudi biancheria intima, calze femminili e capi delicati in un sacchetto di tela per proteggerli

Scegliere il programma

Il programma si sceglie in base al tipo di indumenti da lavare. Per scegliere il programma, consulta la tabella a pagina 4. Ruota la manopola **A** finché il programma prescelto non coincide con l'indice posto nella parte superiore della manopola stessa, imposta la temperatura utilizzando la manopola **B**, verifica che la manopola **C** sia nella posizione che desideri, se necessario utilizza i pulsanti **E**, **F**, **G** e quindi premi il pulsante di acceso/spento **H** (posizione **I**).

Ricordati infine che la "partenza programmata", se vuoi utilizzarla, va impostata prima del ciclo di lavaggio.

Alla fine del lavaggio...

Attendi che la spia **L** sia spenta: ci vogliono circa tre minuti. Poi spegni la lavabiancheria premendo il pulsante di acceso/spento **H** (posizione **O**). A questo punto puoi aprire con sicurezza l'oblò. Dopo aver tolto la

biancheria appena lavata, lascia sempre l'oblò aperto o semiaperto in modo che l'umidità rimasta all'interno possa evaporare.

Chiudi sempre il rubinetto dell'acqua.

Ricordati che in caso di mancanza di alimentazione o di spegnimento della lavabiancheria, il programma selezionato ripartirà dal punto in cui è stato interrotto.

Come eliminare le macchie più frequenti

Inchiostro e biro Tamponare con cotone imbevuto di alcol metilico o alcol a 90°.

Catrame Tamponare con burro fresco, passare della trementina e poi lavare immediatamente.

Cera Raschiare e poi passare con il ferro ben caldo fra due fogli di carta assorbente. Poi passare cotone con acquarella o alcol metilico.

Gomma americana Passare il solvente dello smalto per unghie e poi uno straccio pulito.

Muffa Cotone e lino bianco vanno messi in una soluzione di 5 parti d'acqua, una di candeggina e un cucchiaino di aceto, poi lavare subito. Per gli altri tessuti bianchi acqua ossigenata a 10 volumi e poi lavare immediatamente.

Rossetto Tamponare con etere se il tessuto è lana o cotone. Per la seta usare la trielina.

Smalto per unghie Poggiare il tessuto dalla parte della macchia su un foglio di carta assorbente, bagnare con il solvente, spostando il capo man mano che il foglio si colora.

Erba Tamponare con il cotone imbevuto di alcol metilico.

Qui comandi tu

Scegliere i programmi giusti è importante. Ed è facile.

A
Manopola programmi e partenza programmata
Serve per selezionare il programma di lavaggio.
Ruotate questa manopola esclusivamente in senso orario. Per selezionare i programmi devi far coincidere l'indice posto sulla manopola con il simbolo/numero corrispondente al programma desiderato.

A questo punto premi il pulsante di accesso/spento **H** (posizione **I**), la spia **I** inizia a lampeggiare. Dopo 5", l'impostazione viene accettata, la spia **I** smette di lampeggiare (rimanendo accesa) e inizia il ciclo di lavaggio.

Se vuoi interrompere il programma in corso o impostarne uno nuovo, seleziona uno dei simboli ● (Stop/Reset) e aspetta 5": quando l'annullamento è stato accettato, la spia **I** lampeggia, a questo punto puoi spegnere la macchina. Puoi usare questa manopola per ritardare il funzionamento della lavatrice.

Seleziona una delle quattro posizioni di partenza programmata, premi il pulsante di accesso/spento **H** (posizione **I**) e attendi 5". A questo punto l'impostazione viene accettata (la spia **I** rimane accesa) e puoi selezionare il programma che desideri.

La spia **I** effettua un lampeggio particolare (2" accesa e 4" spenta) per indicare che è stata impostata la partenza programmata. Durante questa fase è possibile aprire l'oblò e modificare il carico di biancheria.

Dopo che il ciclo di lavaggio è stato impostato ed accettato dalla lavabiancheria, lo spostamento della manopola non ha più alcuna influenza (tranne che nella posizione ● Stop/Reset).



Il cassetto dei detersivi con la vaschetta aggiuntiva per la candeggina è qui.

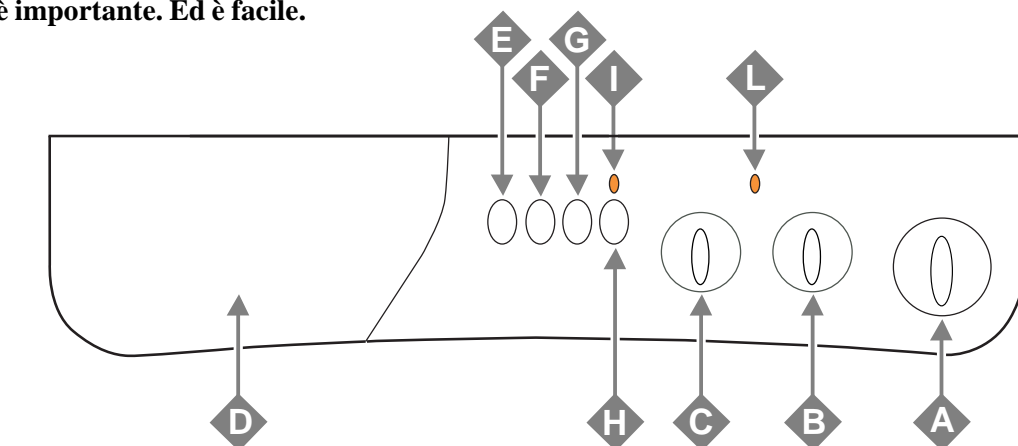

B
Manopola temperatura
Serve per impostare la temperatura di lavaggio indicata nella tabella dei programmi (vedi pag.4). Ti permette inoltre, se vuoi, di ridurre la temperatura consigliata per il programma selezionato, sino al lavaggio a freddo (❄).

C
Manopola Lavaggio Intensivo/Delicato
Ti permette di modificare le caratteristiche del programma di lavaggio scelto, in base al grado di sporco del bucato. Ruotandola in **senso orario** hai un lavaggio più potente (intensivo) e un aumento della durata del programma.

Ruotandola in **senso antiorario** hai un lavaggio più delicato, in meno tempo.

Questa manopola può essere utilizzata esclusivamente con i programmi relativi ai tessuti di **cotone e sintetici**, ad eccezione del programma **7** (vedi tabella a pag. 4).

D
Cassetto detersivi
È diviso in tre scomparti:
1. Detersivo per il prelavaggio;
2. Detersivo per il lavaggio;
3. Ammorbidenti, apprettanti, profumi.
La lavabiancheria è provvista inoltre della vaschetta aggiuntiva **4** (in dotazione) per la candeggina, da inserire nello scomparto **1**.

E
Stira facile
Questa funzione consente di ottenere un bucato non spieazzato, quindi più **facile da stirare**. La puoi utilizzare con i programmi **3-4** (Cotone), **5-6** (Sintetici) e **8-9** (Delicati). Premendo questo pulsante nei programmi **5-6-8-9** il ciclo di lavaggio si fermerà sul simbolo , puoi completarlo premendo di nuovo il pulsante **E**.
Nota: Questa funzione non deve essere utilizzata con il pulsante **G** (antimacchia) premuto.

F
Esclusione centrifuga
Premendo questo pulsante la lavabiancheria non effettua più la centrifuga, ma una rotazione del cesto a velocità moderata per agevolare lo scarico dell'acqua. Ti consigliamo di utilizzarla quando lavi capi difficili da stirare.

G
Antimacchia (vedi pag. 7)
Con questo comando la lavabiancheria effettua un lavaggio più intenso che ottimizza l'efficacia degli additivi liquidi, permettendo di eliminare le macchie più resistenti.

ti. Quando schiacci il pulsante antimacchia non puoi effettuare il prelavaggio e la funzione **Stira facile** (pulsante **E**) non è attiva.

H
Acceso-spento
Quando il pulsante **H** è premuto, la lavabiancheria è accesa, quando non è premuto è spenta. **Lo spegnimento della macchina non annulla il programma selezionato.**





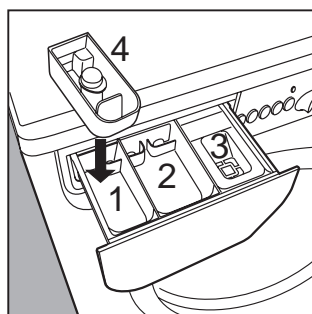



I
Spia acceso-spento
La spia **I** lampeggia quando la macchina è accesa e attende l'impostazione di un programma. La luce fissa indica l'accettazione del programma impostato.

L
Spia oblò bloccato
La spia accesa indica che l'oblò è bloccato per impedire aperture accidentali. Per evitare danni è necessario attendere che la spia sia spenta prima di aprire l'oblò. L'attesa è di tre minuti circa.



Cosa vuoi lavare, oggi?

I programmi per tutte le stagioni

Natura dei tessuti e dello sporco	Manopola program.	Manopola temperat.	Detersivo lavaggio	Ammorb.	Candeggina e Tasto Antimacchia	Durata del ciclo (minuti)	Descrizione del ciclo di lavaggio
COTONE							
Bianchi eccezionalmente sporchi (lenzuola, tovaglie, ecc.)	1	90°C	◆	◆		165	Prelavaggio, lavaggio a 90°C, risciacqui, centrifughe intermedie e finale
Bianchi eccezionalmente sporchi (lenzuola, tovaglie, ecc.)	2	90°C	◆	◆	Delicata/ Tradiz.	145	Lavaggio a 90°C, risciacqui, centrifughe intermedie e finale
Bianchi e colorati resistenti molto sporchi	3	60°C	◆	◆	Delicata/ Tradiz.	130	Lavaggio a 60°C, risciacqui, centrifughe intermedie e finale
Bianchi poco sporchi e colori delicati (camicie, maglie, ecc.)	4	40°C	◆	◆	Delicata/ Tradiz.	95	Lavaggio a 40°C, risciacqui, centrifughe intermedie e finale
Risciacqui/Candeggina				◆	Delicata/ Tradiz.		Risciacqui, centrifughe intermedie e finale
Centrifuga							Scarico e centrifuga finale
Stop/Reset	●						Interrompe/Annulla il programma selezionato
SINTETICI							
Sintetici con colori resistenti molto sporchi (biancheria per neonati, ecc.)	5	60°C	◆	◆	Delicata	100	Lavaggio a 60°C, risciacqui, anti piega o centrifuga delicata
Sintetici con colori delicati (biancheria di tutti i tipi leggermente sporca)	6	40°C	◆	◆	Delicata	70	Lavaggio a 40°C, risciacqui, anti piega o centrifuga delicata
Sintetici con colori delicati (biancheria di tutti i tipi leggermente sporca)	7	30°C	◆	◆		30	Lavaggio a 30°C, risciacqui e centrifuga delicata
Risciacqui/Candeggina				◆	Delicata		Risciacqui, anti piega o centrifuga delicata
Ammorbidente				◆			Risciacqui con prelievo dell'ammorbidente, anti piega o centrifuga delicata
Centrifuga							Scarico e centrifuga delicata
Stop/Reset	●						Interrompe/Annulla il programma selezionato
DELICATI							
Lana	8	40°C	◆	◆		60	Lavaggio a 40°C, risciacqui e centrifuga delicata
Capi e tessuti particolarmente delicati (tende, seta, viscosa, ecc.)	9	30°C	◆	◆		50	Lavaggio a 30°C, risciacqui, anti piega o scarico
Risciacqui				◆			Risciacqui, anti piega o scarico
Centrifuga							Scarico e centrifuga delicata
Scarico							Scarico
Stop/Reset	●						Interrompe/Annulla il programma selezionato
PARTENZA PROGRAMMATA							
12 - 9 - 3 - 1							Ritarda la partenza di 12 - 9 - 3 - 1 ore
Stop/Reset	●						Interrompe/Annulla il programma selezionato

Importante: per annullare il programma di lavaggio appena impostato, seleziona uno dei simboli ● (Stop/Reset) e attendi almeno 5".

I dati riportati nella tabella hanno valore indicativo, possono variare a seconda della quantità e del tipo di biancheria, della temperatura dell'acqua di rete e della temperatura dell'ambiente.





Programma Speciale

Lavaggio quotidiano La tua lavabiancheria ha un programma studiato per lavare indumenti leggermente sporchi in poco tempo. Impostando il programma 7 alla temperatura di 30°C è possibile lavare insieme tessuti di diversa natura (esclusi lana e seta), con un carico massimo di 3 kg. Questo programma permette di risparmiare tempo ed energia, perché dura solo 30 minuti circa. Ti consigliamo l'uso di detersivo liquido.

Capire le etichette

Impara questi simboli e laverai meglio, i tuoi capi dureranno di più e la tua lavabiancheria ricambierà la tua attenzione lavando meglio.

In tutta Europa ogni etichetta contiene un messaggio, affidato a piccoli ma importanti simboli. Imparare a comprenderli è importante per lavare meglio e trattare i propri capi di vestiario nel modo giusto.

Si dividono in cinque categorie, rappresentate da forme diverse: lavaggio , candeggio , stiratura , pulitura a secco , e infine asciugatura .



Attenta a non sbagliare temperatura....

Consigli Utili































Rivolta le camicie per lavarle meglio e farle durare di più.

Togli sempre gli oggetti dalle tasche.

Guarda le etichette: ti danno indicazioni utili e preziose.

Nel cestello, alterna capi grandi con capi piccoli.

Consulta e impara i simboli di questa tabella: ti aiuteranno a lavare meglio, trattare meglio i tuoi capi, far rendere di più la tua lavabiancheria.

Lavaggio		Candeggio	Stiratura	Pulitura a secco	Asciugatura	
<i>Azione forte</i>	<i>Azione delicata</i>				<i>Temp. alta</i>	<i>Temp. moderata</i>
 Lavaggio a 95°C	 Lavaggio a 95°C	 Si può candeggiare in acqua fredda	 Stiratura forte max 200°C	 Pulitura a secco con tutti i solventi	 Asciugabile in macchine asciugabiancheria	 Asciugabile in macchine asciugabiancheria
 Lavaggio a 60°C	 Lavaggio a 60°C	 Non candeggiare	 Stiratura media max 150°C	 Pulitura a secco con percloro, benzina avio, alcool puro, R111 e R113	 Non asciugabile in macchine asciugabiancheria	 Non asciugabile in macchine asciugabiancheria
 Lavaggio a 40°C	 Lavaggio a 40°C		 Stiratura max 110°C	 Pulitura a secco con benzina avio, alcool puro e R113	 Asciugare disteso	 Asciugare disteso
 Lavaggio a 30°C	 Lavaggio a 30°C		 Non stirare	 Non pulire a secco	 Asciugare appeso un capo non centrifugato	 Asciugare appeso un capo non centrifugato
Lavaggio delicato a mano					 Asciugare su appendiabiti	 Asciugare su appendiabiti
Non lavare in acqua						

Consigli utili per non sbagliare

■ **Non lavare mai in lavatrice...** biancheria non orlata, sfilacciata o stracciata. Se è necessario lavarla, chiuderla in un sacchetto. Biancheria con colori forti insieme a quella bianca.

■ **Attenti al peso!**

Per ottenere i migliori risultati, non superare i pesi indicati, riferiti al carico massimo di biancheria asciutta:

- *Tessuti resistenti:*
massimo 5 kg
- *Tessuti sintetici:*
massimo 2,5 kg
- *Tessuti delicati:*
massimo 2 kg
- *Pura lana vergine:*
massimo 1 kg

■ **Ma quanto pesi?**

- 1 lenzuolo 400-500 gr.
- 1 federa 150-200 gr.
- 1 tovaglia 400-500 gr.
- 1 accappatoio 900-1.200 gr.
- 1 asciugamano 150-250 gr.

■ **Le T-shirt colorate**, quelle stampate e le camicie durano di più se lavate alla rovescia. Le T-shirt e le felpe stampate vanno sempre stirate alla rovescia.

■ **Allarme salopette.**

Le diffusissime tute tipo "salopette" hanno delle bretelle con ganci che possono danneggiare il cestello o gli altri capi durante il lavaggio. Se infili i ganci nella tasca della pettorina e li fissi con spille da balia elimini ogni pericolo.

■ **Vacanze: staccare la spina.**

Quando vai in vacanza, è consigliabile staccare la spina, chiudere il rubinetto di ingresso dell'acqua e lasciare aperto o socchiuso l'oblò. Così facendo, il cestello e la guarnizione resteranno ben asciutte e all'interno non si formeranno odori sgradevoli.

CICLOLANA

Per ottenere i migliori risultati utilizza un detersivo specifico, facendo attenzione a non superare **1kg** di carico.

Come lavare quasi tutto

■ **Le tende.**

Tendono a spiegazzarsi moltissimo. Per limitare questo effetto ecco un consiglio: piegale bene e sistemale dentro una federa o un sacchetto a rete. Lavale da sole e in modo che il peso complessivo non superi il mezzo carico. Ricordati di utilizzare il programma specifico **9** che prevede in automatico l'esclusione della centrifuga.

■ **Piumini e giacche a vento.**

Anche i piumini e le giacche a vento, se l'imbottitura è d'oca o di anatra, possono essere lavate in lavatrice. L'importante è non fare un carico di 5 kg, ma al massimo di 2-3 kg, ripetendo il risciacquo una o due volte utilizzando la centrifuga delicata.

■ **Scarpe da tennis.**

Le scarpe da tennis devono essere prima pulite dal fango e si possono lavare anche insieme ai jeans e ai capi più resistenti. Non lavarle insieme a capi bianchi.

Importante per lavare meglio

Il segreto del cassetto dei detersivi

Il primo segreto è il più facile: il cassetto dei detersivi si apre ruotandolo verso l'esterno.

Devi versare i detersivi e l'eventuale additivo seguendo le dosi indicate dai fabbricanti: in genere trovi tutte le informazioni sulla confezione. Le dosi variano in funzione del carico di biancheria, della durezza dell'acqua e del grado di sporco.

Con l'esperienza, imparerai a dosare le quantità in modo quasi automatico: diventeranno il tuo segreto.

Prima di versare il detersivo per il prelavaggio nello scomparto 1 verifica che non sia inserita la vaschetta aggiuntiva 4 riservata al candeggio.

Quando versi l'ammorbidente nello scomparto 3 evita che questi fuoriescano dalla griglia.

La lavabiancheria è in grado di prelevare automaticamente l'ammorbidente ad ogni programma di lavaggio.

Il detersivo liquido va versato nello scomparto 2 e solo pochi istanti prima dell'avvio della macchina. Ricorda che il detersivo liquido è particolarmente adatto per lavaggi con temperature fino a 60 gradi e per i programmi di lavaggio che non prevedano la fase di prelavaggio.

Sono in vendita detersivi liquidi o in polvere con contenitori speciali che vanno messi direttamente dentro il cestello, secondo le istruzioni scritte sulla confezione.

Non usare mai detersivi per il lavaggio a mano, perché formano troppa schiuma, potenzialmente dannosa per la lavatrice.

Fanno eccezione i detersivi specificamente studiati per il lavaggio a mano e per quello in lavatrice.

Un ultimo segreto: quando lavi con acqua fredda, riduci sempre la quantità di detersivo: nell'acqua fredda si scioglie meno che nell'acqua calda, e quindi andrebbe in parte sprecato.

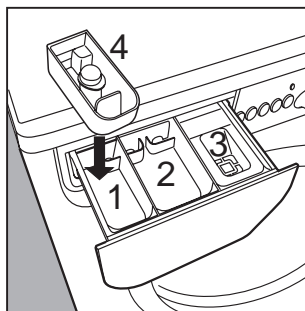

Nello scomparto 1:
Detersivo per prelavaggio (polvere)

Nello scomparto 2:
Detersivo per lavaggio
(polvere o liquido)

Nello scomparto 3:
Additivi (ammorbidenti,
profumi, ecc.)

Nello scomparto 4:
Candeggina e candeggina delicata.

Ciclo candeggio e pulsante antimacchia

Qualora sia necessario candeggiare, devi inserire la vaschetta aggiuntiva 4 (in dotazione) nello scomparto 1 del cassetto dei detersivi.

Quando versi la candeggina, fai attenzione a non superare il livello "max" indicato sul perno centrale (vedi figura).

L'utilizzo della vaschetta aggiuntiva per la candeggina esclude la possibilità di effettuare il prelavaggio. **La candeggina tradizionale va utilizzata esclusivamente per i tessuti resistenti bianchi, mentre quella delicata va utilizzata per i tessuti colorati e sintetici.**

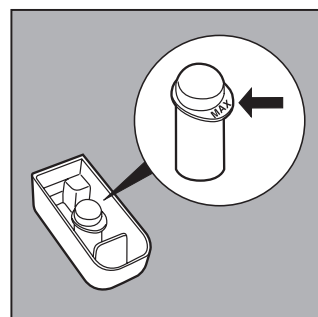

Non puoi effettuare il candeggio con il programma "Seta" e con i "programmi speciali" (vedi pag. 4). Usa il pulsante antimacchia ogni volta che vuoi fare il candeggio. Nel caso tu lo voglia fare **separatamente** devi versare la candeggina nella vaschetta aggiuntiva 4, premere il pulsante **G** (antimacchia), accendere la macchina, quindi selezionare uno dei simboli  secondo il tipo di tessuto.

Quando candeggi **durante il normale ciclo di lavaggio**, versa il detersivo e gli additivi negli appositi scomparti, premi il pulsante **G** (anti macchia), imposta il programma che desideri e accendi la lavabiancheria.

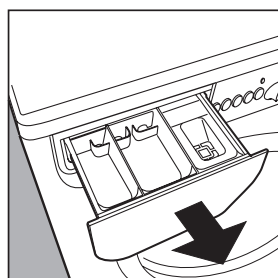

Il cassetto dei detersivi è estraibile e per lavorarlo basta sfilarlo, tirandolo verso l'esterno come indica la figura e lasciarlo per un po' di tempo sotto l'acqua corrente.

Risparmio ben gestito

MASSIMO CARICO

Il modo migliore per non sprecare energia, acqua, detersivo e tempo è quello di utilizzare la lavatrice con il massimo carico consigliato.

Un pieno carico al posto di due mezzi carichi permette di **RISPARMIARE** fino al 50% di energia.

IL PRELAVAGGIO È PROPRIO NECESSARIO?

Solamente per biancheria davvero sporca.

Programmare un lavaggio **SENZA** prelavaggio per biancheria poco sporca o mediamente sporca permette di **RISPARMIARE** detersivo, tempo, acqua e tra il 5 e il 15% di energia.

IL LAVAGGIO CON ACQUA CALDA È DAVVERO NECESSARIO?

Trattare le macchie con uno smacchiatore o immergere le macchie asciutte in acqua prima del lavaggio permette di ridurre la necessità di programmare un lavaggio con acqua calda.

Utilizzare un programma di lavaggio a 60° per **RISPARMIARE** fino al 50% di energia.

PRIMA DI UTILIZZARE UN PROGRAMMA DI ASCIUGATURA ...

Selezionare un'alta velocità di centrifuga se il bucato deve essere asciugato in un asciugatore. Un ridotto contenuto di acqua nel bucato consente di **RISPARMIARE** tempo ed energia nel programma di asciugatura.

Una guida per un uso economico ed ecologico degli elettrodomestici

Problemi e soluzioni

Prima di telefonare, leggi qui

Può accadere che la lavabiancheria non funzioni. In molti casi si tratta di problemi facilmente risolvibili senza dover chiamare il tecnico. Prima di telefonare all'assistenza, controlla sempre questi punti.

La Lavabiancheria non parte.

■ **La spina è ben inserita nella presa?** Facendo le pulizie potrebbe essersi mossa.

■ **C'è corrente in casa?**

Potrebbe essere scattato il salvavita, magari perché ci sono troppi elettrodomestici accesi. Oppure c'è un black-out generale nella tua zona.

■ **L'oblò è ben chiuso?**

Per motivi di sicurezza, la lavatrice non può funzionare se

l'oblò è aperto oppure è chiuso male.

■ **Il pulsante di Acceso/Spento è premuto?**

Se sì, è stata impostata una partenza programmata.

■ **La manopola per la partenza programmata, nei modelli dov'è prevista, è nella posizione corretta?**

■ **Il rubinetto dell'acqua è aperto?** Per motivi di sicurezza, se la lavatrice non carica acqua non può partire con il lavaggio.



GIUSTO SBAGLIATO

Chiudere il rubinetto dopo ogni lavaggio. Limita l'usura dell'impianto idraulico della lavabiancheria ed elimina il pericolo di perdite quando in casa non c'è nessuno.

Lasciare sempre socchiuso l'oblò. In questo modo non si creano cattivi odori.

Pulire delicatamente l'esterno. Per pulire l'esterno e le parti in gomma della lavabiancheria, usa sempre un panno imbevuto di acqua tiepida e sapone.

Lasciare attaccata la spina mentre pulisci la lavabiancheria. Anche durante i lavori di manutenzione, la spina va sempre staccata.

Usare solventi e abrasivi aggressivi. Mai usare prodotti solventi o abrasivi per pulire l'esterno e le parti in gomma della lavabiancheria.

Trascurare il cassetto dei detersivi. È estraibile e per lavarlo basta lasciarlo un po' di tempo sotto l'acqua corrente.

Andare in vacanza senza pensare a lei. Prima di andare in vacanza, controlla sempre che la spina sia staccata e il rubinetto dell'acqua sia chiuso.

Ma dov'è finita tutta l'acqua?

Semplice: con la nuova tecnologia Indesit, ne basta meno della metà, per lavare bene il doppio! È per questo che non vedi l'acqua nell'oblò: perché è poca, pochissima, per rispettare l'ambiente ma senza rinunciare al massimo pulito. E in più, risparmi anche energia elettrica.



La lavabiancheria non carica acqua.

■ **Il tubo è ben collegato al rubinetto?**

■ **Manca l'acqua?** Potrebbero essere in corso dei lavori nel condominio o nella via.

■ **C'è sufficiente pressione?** Potrebbe esserci un guasto all'autoclave.

■ **Il filtro del rubinetto è pulito?** Se l'acqua è molto calcarea, oppure se recentemente sono stati fatti lavori all'acquedotto, il filtro del rubinetto potrebbe essere ostruito da frammenti e detriti.

■ **Il tubo di gomma è piegato?** Il percorso del tubo di gomma che porta l'acqua alla lavatrice deve essere il più rettilineo possibile. Controlla che non sia schiacciato o piegato.

La manopola dei programmi ruota di continuo?

■ **Aspetta alcuni minuti affinché la pompa di scarico**

vuoti la vasca, spegni la lavabiancheria, seleziona uno dei simboli stop/reset ●, quindi riaccendila. Se la manopola continua a girare, chiama l'assistenza perché sta segnalando un'anomalia.



La lavabiancheria carica e scarica acqua di continuo.

■ **Il tubo è posto troppo in basso?** Deve essere installato ad un'altezza variabile fra 60 e 100 cm.

■ **La bocca del tubo è immersa nell'acqua?**

■ **Lo scarico a muro ha lo sfiato d'aria?** Se dopo queste verifiche il problema non si risolve, chiudi il rubinetto dell'acqua, spegni la lavabiancheria e chiama l'assistenza. Se abiti a un piano alto, potrebbero essersi innescati fenomeni di sifonaggio. Per risolverli occorre installare una valvola apposita.



La lavabiancheria non scarica o non centrifuga.

■ **Il programma scelto prevede lo scarico dell'acqua?** Con alcuni programmi di lavaggio occorre azionare lo scarico manualmente.

■ **La funzione "Stira facile" - nelle lavabiancheria dove è prevista - è attiva?** Questa funzione richiede di azionare lo scarico manualmente.

■ **La pompa di scarico è intasata?** Per ispezionarla, chiudere il rubinetto, staccare la spina e seguire le istruzioni a pagina 11, oppure chiamare l'assistenza tecnica.

■ **Il tubo di scarico è piegato?** Il percorso del tubo di scarico deve essere il più rettilineo possibile. Controlla che non sia schiacciato o piegato.

■ **La condotta dell'impianto di scarico è ostruita?** L'eventuale prolunga del tubo di scarico è irregolare e impedisce il passaggio dell'acqua?



La lavabiancheria vibra molto durante la fase di centrifuga.

■ **Il gruppo oscillante interno, al momento dell'installazione, è stato sbloccato correttamente?** Vedi la pagina successiva dedicata all'installazione.

■ **La lavabiancheria è ben livellata?** Il livellamento dell'apparecchio va controllato periodicamente. Col tempo la lavatrice potrebbe essersi spostata in modo impercettibile. Agire sui piedini controllando con una livella.

■ **È stretta tra mobili e muro?** Se non è un modello da incasso, durante il ciclo di centrifugazione la lavatrice ha bisogno di oscillare un po'. È opportuno che intorno ad essa ci siano alcuni cm liberi.



La lavabiancheria perde acqua.

■ **La ghiera del tubo di carico è ben avvitata?** Chiudi il rubinetto, stacca la spina e prova a stringerla senza forzare.

■ **Il cassetto dei detersivi è intasato?** Prova ad estrarlo e lavararlo sotto l'acqua corrente.

■ **Il tubo di scarico non è ben fissato?** Chiudi il rubinetto, stacca la spina e prova a fissarlo meglio.



Si forma troppa schiuma.

■ **Il detersivo è adatto per l'uso in lavatrice?** Verifica che contenga la definizione "per lavatrice" oppure "a mano e in lavatrice", o simile.

■ **La quantità è quella giusta?** Un eccesso di detersivo, oltre a produrre troppa schiuma, non lava in modo più efficace e contribuisce a produrre incrostazioni nelle parti interne della lavatrice.

Se, nonostante tutti i controlli, la lavabiancheria non funziona e l'inconveniente rilevato continua a manifestarsi, chiama il Centro Assistenza autorizzato più vicino, comunicando queste informazioni:

- il tipo di guasto
 - la sigla (Mod.)
 - il numero di serie (S/N)
- Trovi queste informazioni sulla targhetta applicata nella parte posteriore della lavabiancheria.

Non ricorrere mai a tecnici non autorizzati e rifiuta sempre l'installazione di pezzi di ricambio non originali.

Caratteristiche tecniche

Modello	WA 6
Dimensioni	larghezza cm 59,5 altezza cm 85 profondità cm 52,5
Capacità	da 1 a 5 kg
Collegamenti elettrici	tensione a 220/230 Volt 50 Hz potenza massima assorbita 1850 W
Collegamenti idrici	pressione massima 1 MPa (10 bar) pressione minima 0,05 MPa (0,5 bar) capacità della cesto 40 litri
Velocità di centrifuga	sino a 600 giri al minuto
Programmi di controllo secondo la norma IEC456	programma 3; temperatura 60°C; effettuato con 5,0 kg di carico.
	Questa apparecchiatura è conforme alle seguenti Direttive Comunitarie: - 73/23/CEE del 19/02/73 (Bassa Tensione) e successive modificazioni - 89/336/CEE del 03/05/89 (Compatibilità Elettromagnetica) e successive modificazioni

Installazione e trasloco

Quando arriva la lavabiancheria

Che sia nuova oppure appena trasferita da una casa all'altra, l'installazione è un momento importantissimo per il buon funzionamento della lavabiancheria.

Dopo aver tolto l'imballaggio assicurati dell'integrità dell'apparecchio. In caso di dubbio, chiama subito un tecnico qualificato. **L'interno della lavabiancheria viene bloccato, per il trasporto, da 3 viti sullo schienale.**

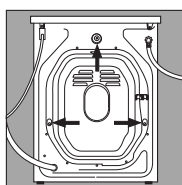

Prima di mettere in funzione la lavatrice, **rimuovi le viti**, togli il gommino con il relativo distanziale (conserva tutti i pezzi) e chiudi i fori con i tappi di plastica forniti in dotazione.

Importante: Chiudi con il tappo (in dotazione), i 3 fori nei quali era alloggiata la spina, situati nella parte posteriore in basso a destra della lavabiancheria.

Livellamento

Per il buon funzionamento della lavatrice è importante che questa sia bene in piano. Per effettuare il livellamento basta agire sui piedini anteriori; l'angolo di inclinazione, misurato sul piano di lavoro, non deve superare i 2°. In caso di moquette, assicurarsi che non venga ostruita la ventilazione nell'area di appoggio.

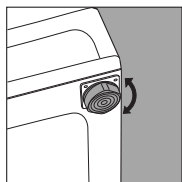

I piedini anteriori sono regolabili.

Conserva le viti di bloccaggio e i distanziali. In caso di trasloco ti saranno utili per bloccare nuovamente le parti interne della lavabiancheria che sarà così protetta dagli urti durante il trasporto.

Collegamento alla presa d'acqua

La pressione idrica deve essere compresa tra i valori indicati nella targhetta posta sul retro. Allacciare il tubo di carico a una presa d'acqua fredda con bocca filettata da 3/4 gas interponendo la guarnizione in gomma.

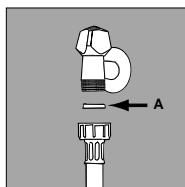

La guarnizione in gomma.

Se la tubazione dell'acqua è nuova o è rimasta inattiva, prima di allacciare far scorrere l'acqua finché non è limpida e priva di impurità. Collegare il tubo alla macchina, in corrispondenza dell'apposita presa d'acqua in alto a destra.

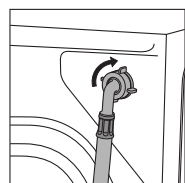

Presa d'acqua in alto a destra.

Collegamento del tubo di scarico

Sul retro della macchina ci sono due agganci (destra o sinistra) ai quali fissare il tubo di scarico. Inserire l'altra estremità in una conduttura oppure appoggiarlo al lavandino o alla vasca evitando strozzature e curvature eccessive. È importante che termini ad un'altezza tra 60 e 100 cm. Nel caso in cui sia indispensabile fissare l'estremità del tubo a una altezza dal pavimento inferiore ai 60 cm è necessario che il tubo venga fissato nell'apposito gancio posto sulla parte alta dello schienale.

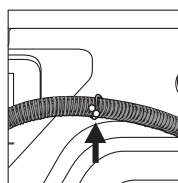

Il gancio da utilizzare se il tubo di scarico termina a meno di 60 cm di altezza.

Se il tubo scarica nella vasca o nel lavabo, applicare la guida in plastica e legare al rubinetto.

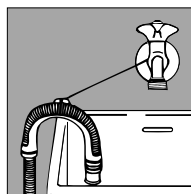

La guida per lo scarico in vasche e lavabi.

Non deve mai rimanere immerso nell'acqua.

Sono sconsigliati tubi di prolunga. Nel caso sia assolutamente indispensabile, la prolunga deve avere lo stesso diametro del tubo originale e non deve superare i 150 cm. In caso di scarico a muro, far verificare la sua efficienza da un tecnico abilitato. Se l'abitazione si trova negli ultimi piani di un edificio, è possibile che si verifichino fenomeni di sifonaggio per cui la lavabiancheria carica e scarica acqua di continuo.

Per eliminare questo inconveniente sono disponibili in commercio apposite valvole anti-sifonaggio.

Collegamento elettrico

Prima di collegare la macchina alla presa elettrica accertarsi che:

- 1) la presa elettrica sia in grado di sopportare il carico massimo di potenza della macchina indicato nella targhetta caratteristiche e che sia a norma di legge;
- 2) la tensione di alimentazione sia compresa nei valori indicati nella targhetta caratteristiche;
- 3) la presa sia compatibile con la spina della macchina. In caso contrario non utilizzare adattatori ma procedere invece alla sostituzione della presa o della spina;
- 4) gli impianti elettrici domestici devono essere dotati di "messa a terra".

Attenzione!
L'azienda declina ogni responsabilità qualora queste norme non vengano rispettate.

Sacchetti in plastica, polistirolo espanso, chiodi e gli altri elementi dell'imballo non sono giochi per bambini in quanto potenziali fonti di pericolo.

Trattala bene e sarà sempre amica tua

La tua lavabiancheria è un'affidabile compagna di vita e di lavoro. Tenerla in forma è importante. Anche per te.

La tua lavabiancheria è progettata per durare molti anni senza problemi. Qualche semplice accorgimento aiuta a tenerla in forma e farla durare ancora di più. Prima di tutto, devi chiudere sempre il rubinetto dell'acqua dopo ogni lavaggio: la continua pressione dell'acqua può usurare alcuni componenti.

Inoltre, così facendo, elimini il pericolo di perdite quando in casa non c'è nessuno.

Se l'acqua della tua zona è troppo dura, usa un prodotto anticalcare (l'acqua è dura se lascia facilmente tracce biancastre intorno ai rubinetti oppure intorno agli scarichi, specialmente della vasca da bagno. Per avere informazioni più precise sul tipo di acqua del tuo impianto, puoi rivolgerti all'Acquedotto locale oppure a un idraulico di zona).

Occorre vuotare sempre le tasche, togliendo anche spille, distintivi e qualsiasi oggetto duro. L'esterno della lavabiancheria va lavato con un panno imbevuto di acqua tiepida e sapone.

È importante lavare periodicamente il cassetto estraibile dei detersivi. Per prevenire incrostazioni basta tenerlo qualche tempo sotto il rubinetto dell'acqua corrente.

Mai esagerare con le dosi.

Il normale detersivo contiene già prodotti anticalcare. Solo se l'acqua è particolarmente dura, cioè molto ricca di calcio, ti consigliamo di utilizzare ad ogni lavaggio un prodotto specifico.

Saltuariamente può essere utile un ciclo di lavaggio con una dose di prodotto anti-calcare, senza detersivo e senza biancheria.

Non utilizzare nessun detersivo o additivo in dosi troppo abbondanti perché potrebbero causare un'eccessiva produzione di schiuma, con produzione di incrostazioni e possibili danni ai componenti della tua lavabiancheria.



Vuota sempre le tasche: i piccoli oggetti possono danneggiare la tua lavabiancheria.

Quando serve, un'ispezione alla pompa e al tubo di gomma.

La lavabiancheria è dotata di una pompa autopulente che non ha bisogno di operazioni di pulizia e manutenzione. Può però succedere che piccoli oggetti cadano accidentalmente nella pompa: monete, fermagli, bottoni pericolanti e altre piccole cose. Per evitare danni, vengono fermati in una precamera accessibile, posta nella parte inferiore della pompa.

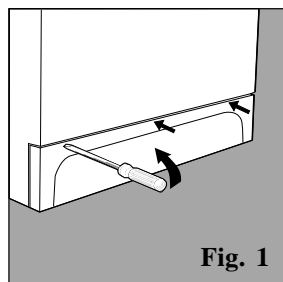

Fig. 1

Per accedere a questa precamera è sufficiente rimuovere il pannello di copertura posto nella parte inferiore della lavabiancheria con l'ausilio di un giravite (figura 1); togliere quindi il coperchio ruotandolo in senso antiorario (figura 2) e ispezionare accuratamente l'interno.

Il tubo di gomma

Controlla il tubo di gomma almeno una volta all'anno. Va sostituito subito se presenta screpolature e fessure poiché durante i lavaggi deve sopportare forti pressioni che potrebbero provocare improvvise spaccature.

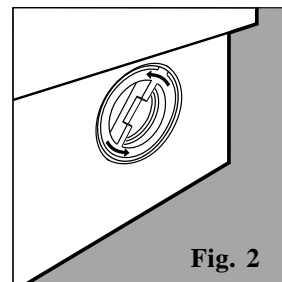

Fig. 2

Attenzione: assicurati che il ciclo di lavaggio sia terminato e stacca la spina prima di togliere il coperchio e prima di qualsiasi operazione di manutenzione. E' normale che dopo aver tolto il coperchio fuoriesca una piccola quantità di acqua. Nel rimontare il pannello di copertura, assicurati di inserire i ganci posti nella parte inferiore nelle apposite asole prima di spingerlo contro la macchina.

È sempre più importante La sicurezza per te e i tuoi bambini

La tua lavabiancheria è costruita secondo le più severe norme internazionali di sicurezza. Per tutelare te e tutta la tua famiglia

Leggi attentamente queste avvertenze e tutte le informazioni contenute in questo libretto: è importante perché, oltre a numerose notizie utili, forniscono importanti informazioni su sicurezza, uso e manutenzione.

1. **La lavabiancheria non va installata all'aperto**, nemmeno se lo spazio è riparato da una tettoia, perché è molto pericoloso lasciarla esposta alla pioggia e ai temporali.
2. **Deve essere usata soltanto da adulti** ed esclusivamente per lavare la biancheria secondo le istruzioni scritte in questo manuale.
3. Se dev'essere spostata, lavorare in due o tre persone con la massima attenzione. Mai da soli perché **la macchina è molto pesante**.
4. Prima di introdurre la biancheria **controlla che il cestello sia vuoto**.

5. **Non toccare la macchina a piedi nudi** oppure **con le mani o i piedi bagnati o umidi**.
6. **Non usare prolunghe e multiple**, pericolose soprattutto in ambienti umidi. Il cavo di alimentazione non deve subire piegature o compressioni pericolose.

7. **Non aprire il cassetto dei detersivi mentre la macchina è in funzione; non usare detersivo per il lavaggio a mano** poiché la sua schiuma abbondante potrebbe danneggiare le parti interne.

8. **Non tirare mai il cavo** né la lavabiancheria per staccare la spina dalla presa a muro: è molto pericoloso.

9. Durante il funzionamento della lavabiancheria **non toccare l'acqua di scarico** perché può raggiungere temperature elevate. **L'oblò, durante il lavaggio tende a scaldarsi**; tieni lontani i bambini. **Non forzare mai l'oblò** perché questo potrebbe danneggiare il meccanismo di sicurezza posto sull'apertura che ha il compito di proteggere da aperture accidentali.

10. **In caso di guasto, chiudi prima di tutto il rubinetto dell'acqua e stacca la spina dalla presa a muro**; in nessun caso accedere ai meccanismi interni per tentare di ripararla.

Voglio solo un tecnico specializzato e autorizzato con ricambi originali garantiti Indesit!



Come cambiare il cavo di alimentazione

Il cavo di alimentazione è speciale e può essere acquistato esclusivamente presso i Centri di Assistenza Tecnica autorizzati.

Per sostituirlo occorre fare così:

1. Assicurati che la lavabiancheria sia spenta e la presa sia scollegata.
2. Togli il top di copertura svitando le due viti **I**, e poi tiralo verso di te [fig. 3].
3. Scollega i cavetti dal filtro antidisturbo **F** [fig. 4] facendo attenzione alla loro posizione (cavetto **Blu=N**; cavetto **Marrone=L**) lasciando per ultimo il cavetto di terra \perp .

to **Marrone=L**) lasciando per ultimo il cavetto di terra \perp .

Nota: le lettere **L**, **N** e il simbolo \perp sono riportati sul filtro antidisturbo.

4. Allontana leggermente la parte superiore del passacavo dallo schienale, tira il cavo di alimentazione verso l'alto e quindi estrailo [fig. 5].

Per collegare il nuovo cavo agisci in senso inverso.

Per rimontare il top di copertura appoggialo sulla lavabiancheria [fig. 6] e fallo scorrere in avanti finché i ganci posti nella parte anteriore non vanno a inserirsi nelle apposite asole ricavate sul cruscotto, quindi riavvita le viti.

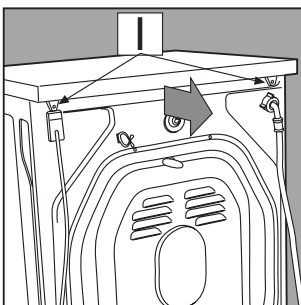

Fig. 3

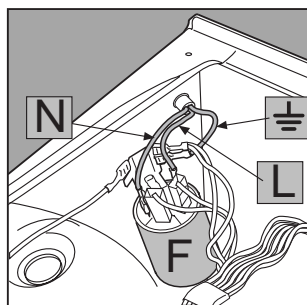

Fig. 4

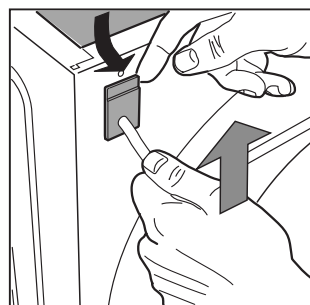

Fig. 5

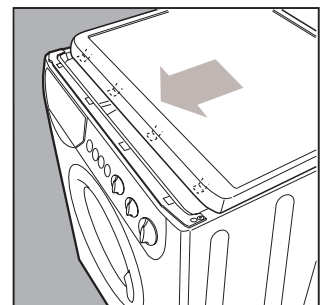

Fig. 6

Indesit ti è vicina anche dopo l'acquisto

Grazie per averci scelto, ma vogliamo rimanere sempre vicino a te e al tuo elettrodomestico

Registra il tuo acquisto

Partecipa al concorso “**Rispondi e vinci**” inviando il questionario che troverai in allegato alla documentazione del tuo elettrodomestico, potrai usufruire di una serie di servizi riservati ai clienti Indesit.

Aderisci subito ai servizi speciali

Da cliente speciale a cliente privilegiato.

Ti puoi garantire anni ed anni di totale tranquillità per i tuoi nuovi elettrodomestici. Troverai in allegato le modalità per l'adesione, da effettuare entro 30 giorni dalla data di acquisto.



Assistenza Ricambi Accessori specializzata originali garantiti

Rivolgiti al numero **199 199 199**
risponderà il centro di Assistenza Indesit, più vicino a casa tua, 7 giorni su 7.

Quando chiami questo numero per una richiesta di assistenza, ricambi e/o accessori, ricordati di fornire le seguenti informazioni:

- natura del guasto
 - la sigla del modello (Mod.....)
 - e il numero di serie (S/N.....)
- riportati sulla etichetta applicata nella parte posteriore della lavabiancheria.

Merloni Elettrodomestici

Viale Aristide Merloni 47

60044 Fabriano

Italy

Tel +39 0732 6611

Fax +39 0732 662501

www.merloni.com



Leader for young Europe