

Se non richiesto appositamente, la porta UNIVER TAGLIAFUOCO a 2 ANTE reversibile, DI SERIE viene fornita con apertura "TIRARE DESTRA".  
Per cambiare il senso di apertura da DESTRA a SINISTRA, attenersi alle istruzioni poste a pag. 3.

Per porta con CARATTERISTICHE AMBIENTALI vedere anche le istruzioni complementari allegate.

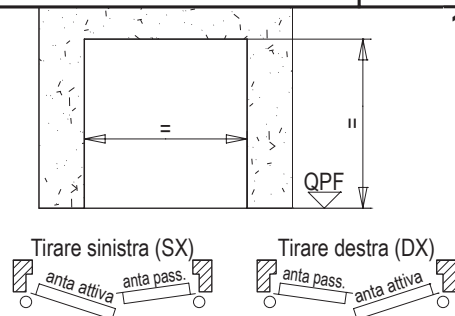

Sballare i materiali, togliere dal retro del telaio la guarnizione FC che servirà per l'operazione della fig. 9. Verificare la corrispondenza delle misure della porta al foro muro e il senso di apertura. Verificare che la parete sia del tipo in blocchi, in muratura o in calcestruzzo omogeneo con una densità di  $1200 \pm 400 \text{ kg/m}^3$  ed uno spessore di min. 150mm.

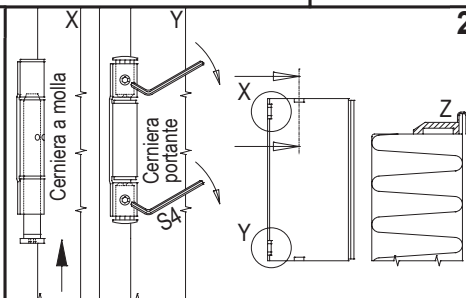

Applicare il montante telaio all'anta passiva infilando lo spinotto a molla (X) e avvitando i grani di bloccaggio (Y). Operazioni da eseguire con la massima attenzione e senza forzare. Applicare in alto e in basso (Z) i due distanziali in dotazione.

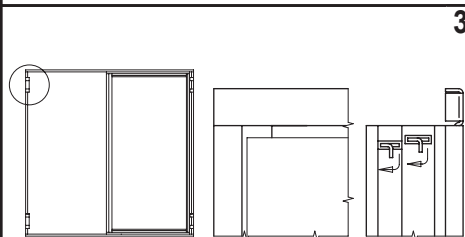

Congiungere i due traversi e l'altro montante, inserendo le alette d'incastro nelle rispettive sedi. Ritorcere le alette per bloccare in modo adeguato i quattro angoli del telaio.

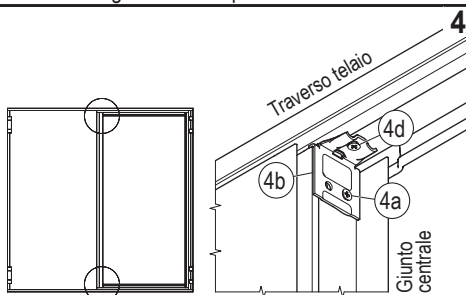

Per facilitare l'operazione seguente allentare le viti (4a) prefissate delle squadrette (4b) poste in alto e basso del giunto centrale. Consolidare i due traversi all'anta passiva avvitandoli con le viti (4d) in dotazione nella scatola maniglia. Fissare bene tutte le viti.

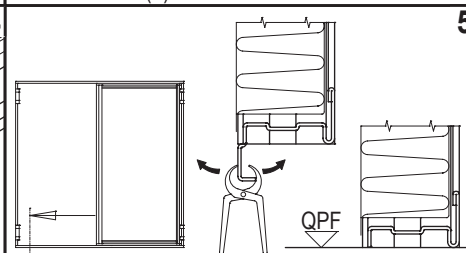

Una volta stabilito il livello del pavimento finito (QPF) e deciso che la porta dovrà essere senza battuta inferiore, staccare l'aletta sporgente del traverso inferiore così da appoggiare correttamente il profilo sul pavimento finito.

**APPLICAZIONE CON ZANCHE**

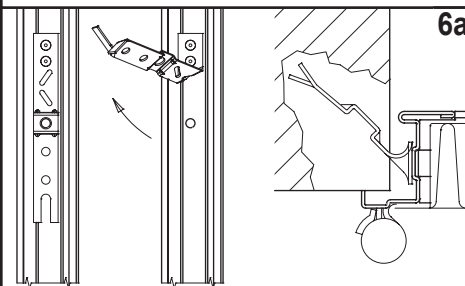

Raddrizzare le zanche, segnare sul muro le rispettive posizioni rispettando la QPF. Creare gli scassi per le zanche nel muro.

**APPLICAZIONE CON TASSELLI IN ACCIAIO**

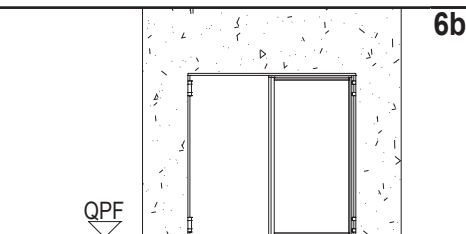

Bloccare provvisoriamente la porta, a piombo nel foro muro, rispettando la QPF ed il parallelismo alla parete.

**APPLICAZIONE CON TASSELLI IN PLASTICA**

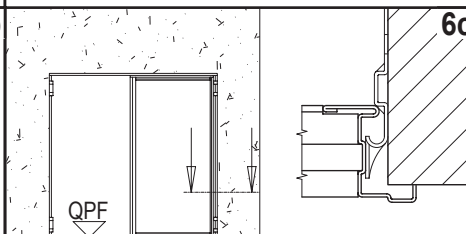

Piegare adeguatamente le zanche, inserire e bloccare provvisoriamente la porta, a piombo nel foro muro, rispettando la QPF ed il parallelismo rispetto alla parete.

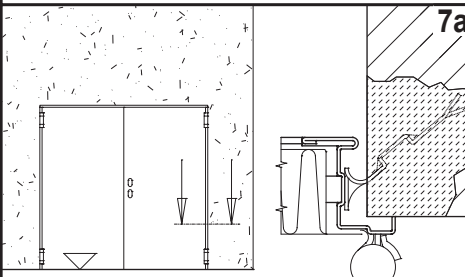

Montare l'anta attiva e controllare che le due ante siano posizionate sulla stessa quota (vedi punto 2). Bloccare provvisoriamente la porta, a piombo nel foro muro, rispettando la QPF ed il parallelismo alla parete e fissare le zanche con malta a presa rapida. A fissaggio consolidato, rimuovere le squadrette liberando l'anta passiva. È tassativo riavvitare le due viti (part. 4a, fig. 4) sia in alto che in basso all'anta passiva.

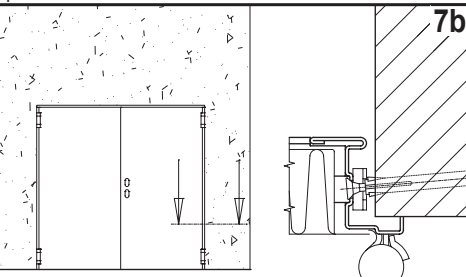

Tassellare il traverso del telaio in corrispondenza dei fori predisposti sotto la guarnizione termoespandente, utilizzando tasselli Würth art. 0910436112 (non in dotazione). Montare l'anta attiva e controllare che le due ante siano posizionate sulla stessa quota (vedi punto 2). Rimuovere le squadrette liberando l'anta passiva. È tassativo riavvitare le due viti (part. 4a, fig. 4) sia in alto che in basso all'anta passiva. Fissare la restante parte del telaio.

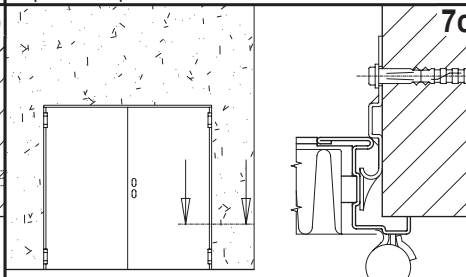

Tassellare le zanche del traverso telaio con tasselli in plastica Hilti art. HRD-UGS Ø10x100mm (non in dotazione). Montare l'anta attiva e controllare che le due ante siano alla stessa quota (vedi punto 2). Rimuovere le squadrette liberando l'anta passiva. È tassativo riavvitare le due viti (part. 4a, fig. 4) sia in alto che in basso all'anta passiva. Fissare la restante parte del telaio. In zona cerniere fissare ulteriormente con tasselli in acciaio Würth Art. Nr. 0910436112 (non in dotazione).

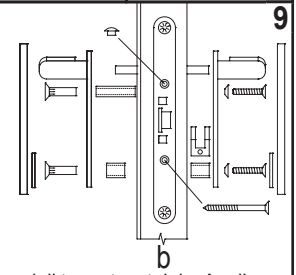
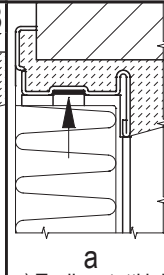
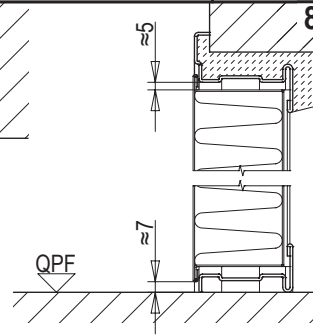
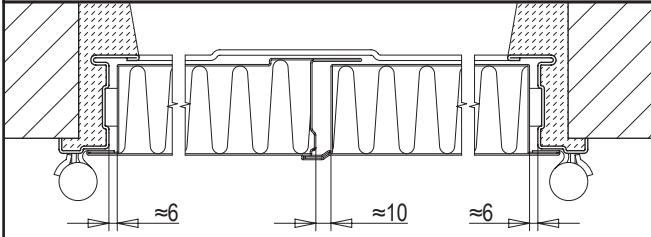

Riempire il vuoto tra telaio e parete con malta cementizia evitando imbarcamenti, occultare il telaio con l'intonaco e controllare i giochi indicati.

a) Togliere tutti i distanziali tra anta e telaio. Applicare la guarnizione termoespandente sul traverso superiore, tagliandola prima in due spezzoni nella misura che va dall'inserto-rotolo agli angoli opposti del telaio.  
b) Montare la maniglia sull'anta attiva.

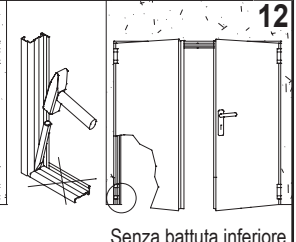
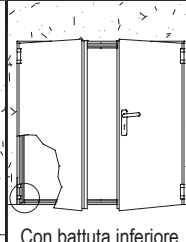
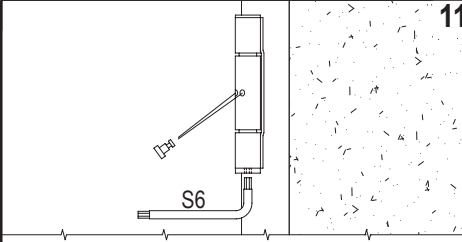
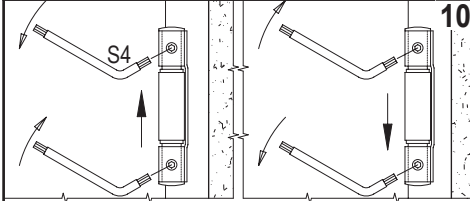

**Cerniera portante:**  
Per alzare l'anta: allentare la vite superiore, stringere quella inferiore, stringere nuovamente quella superiore.  
Per abbassare l'anta: allentare la vite inferiore, stringere quella superiore. Operazione da eseguire con la massima attenzione aiutandosi con una leva.

**Cerniera a molla:**  
Caricare la cerniera a molla nel senso dell'apertura e infilare il nottolino d'arresto. Anche in combinazione con chiudiporta caricare comunque leggermente la molla ed infilare il nottolino.

**Attenzione: per porta con caratteristiche ambientali, il traverso di battuta inferiore non va tolto!**  
Nel caso che la battuta inferiore non venga utilizzata, tagliare con uno scalpello il traverso inferiore. La porta Univer è omologata con e senza battuta inferiore.

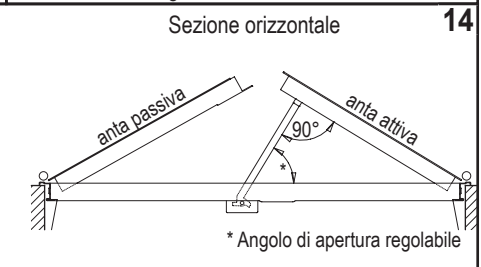
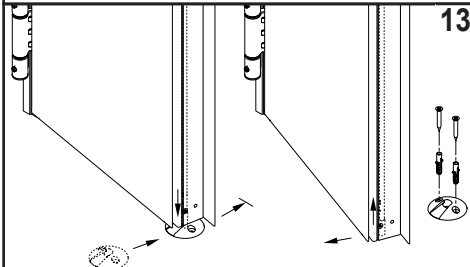

In assenza della battuta inferiore, posizionare la boccola a pavimento sotto all'anta passiva, chiudendola e facendo inserire l'asta inferiore nella boccola. Aprire l'anta senza muovere la boccola e tassellare quest'ultima al pavimento.

Applicare la staffa e il regolatore di chiusura seguendo le istruzioni contenute nel KIT RC/STD fornito a corredo della porta.

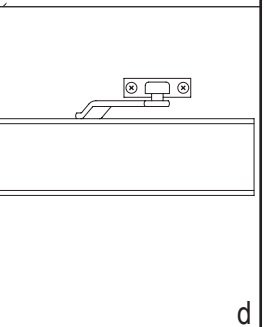
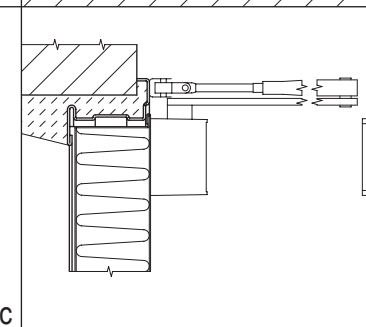
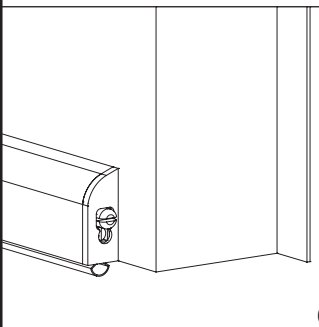
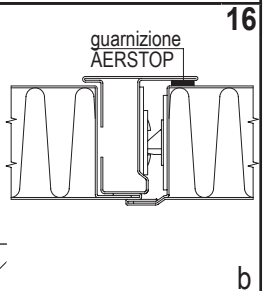
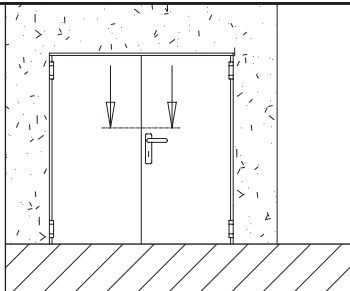
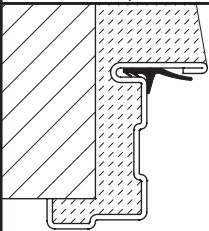
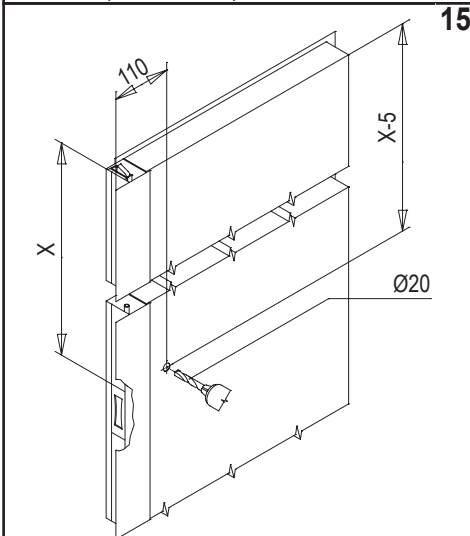

Nel caso di applicazione di dispositivi antipánico sull'anta secondaria NON predisposta, seguire i punti 2, 9 e 10 delle istruzioni indicate sulla pagina successiva, sostituendo la serratura centrale di serie (Std019P con levetta) con una serratura antipánico (AP 020P) e forare la lamiera sul lato a spingere per l'inserimento del quadro come indicato nella figura. Tutta questa operazione è consigliabile eseguirla prima di iniziare con la posa della porta dopo aver definito anche il senso di apertura.

Accessori obbligatori per porte:	EI <sub>2</sub> 60 C5	EI <sub>2</sub> 60 Sm
a) guarnizione di battuta FF/CR	-	●
b) guarnizione AERSTOP	-	●
c) guarnizione sottoporta automatica	-	●
d) doppio chiudiporta (ancorare nella muratura/la cerniera a molla deve essere comunque leggermente caricata)	●	-



# ISTRUZIONE PER LA TRASFORMAZIONE DELLA MANO DI APERTURA DI PORTA UNIVER TAGLIAFUOCO A DUE ANTE DA DESTRA (DX) A SINISTRA (SX)

**UNIVER** S.p.A.  
 corso Trento, 2/A  
 I-38061 ALA (TN) / ITALIA

**I71-I**

3/4

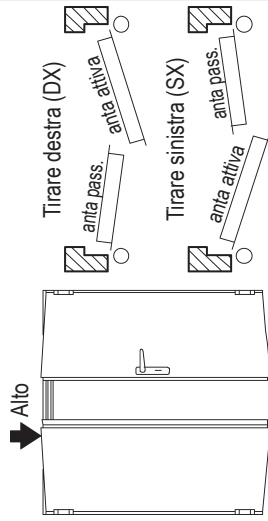

1 La porta tagliafuoco di serie viene fornita con apertura tirare a destra (DX). Per modificare il senso di apertura da destra (DX) a sinistra (SX) modificare l'anta passiva come descritto nelle seguenti istruzioni.

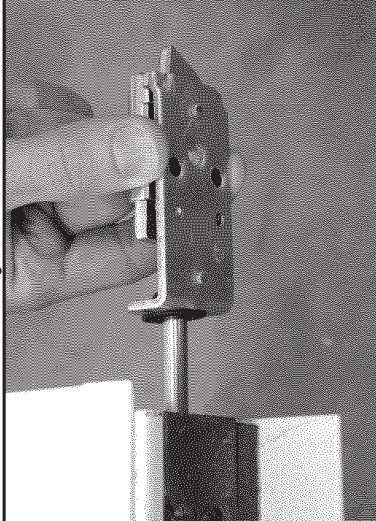

5 Togliere l'asta ed il dispositivo superiore con il relativo angolare di supporto.

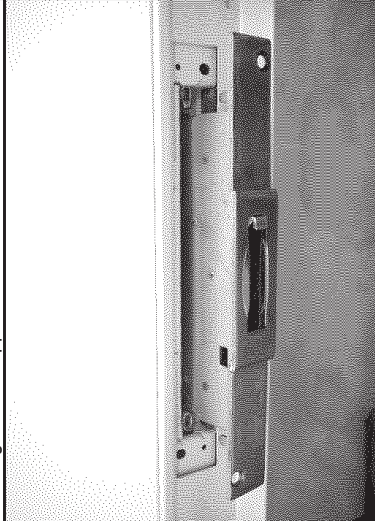

9 Inserire la serratura con il gancio di comando rivolto verso il basso, facendo attenzione che le aste vengano agganciate.

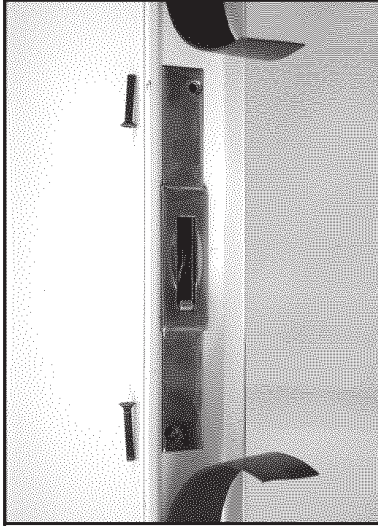

2 Staccare parte della guarnizione termoisolante FC, svitare le due viti e togliere la serratura centrale.

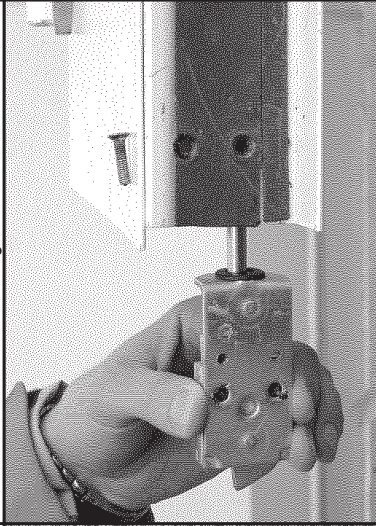

6 Girare il dispositivo sul proprio supporto ed infilare l'asta sul lato opposto dell'anta rispetto alla posizione iniziale.



10 Avvitare la serratura (viti M6) e riattaccare la guarnizione (vite M5 sul lato dispositivo).

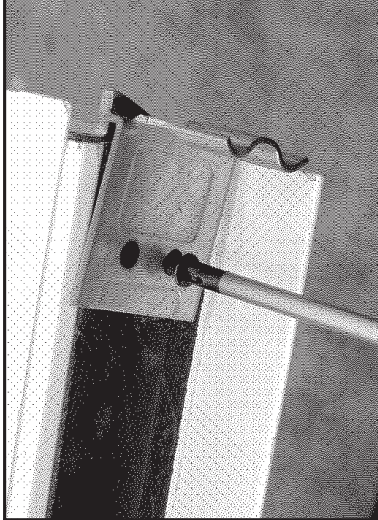

3 Togliere la squadretta esterna superiore ed inferiore.

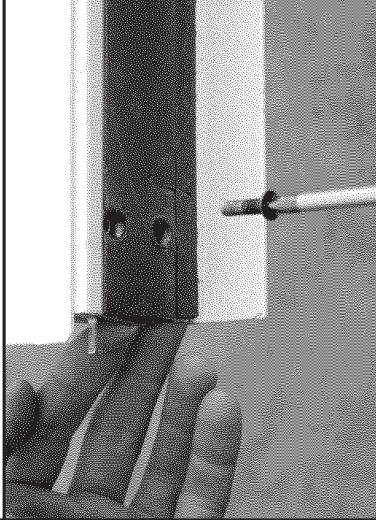

7 Avvitare il dispositivo superiore con il relativo angolare con la vite M5.

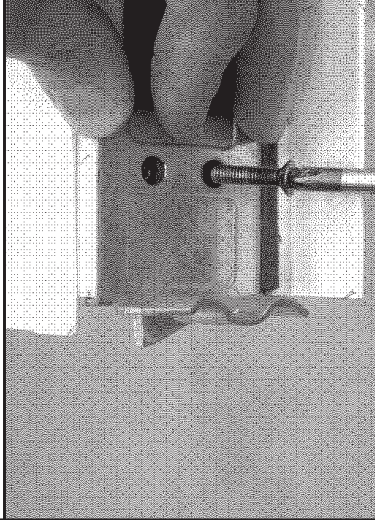

11 Riavvitare la squadretta esterna superiore ed inferiore (vite M5 sul lato dispositivo).

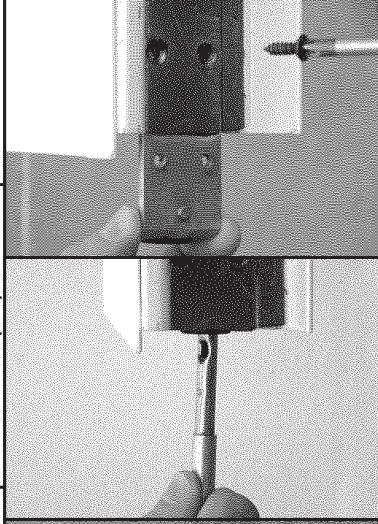

4 Togliere l'asta inferiore ed il relativo angolare interno.

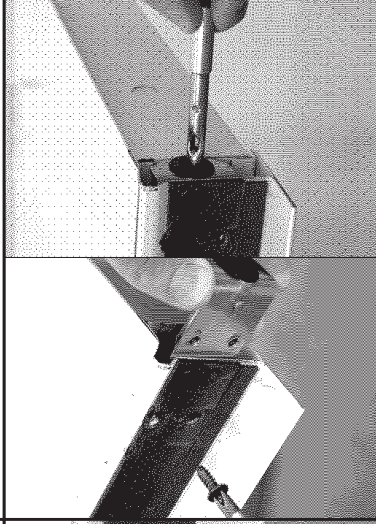

8 Avvitare l'angolare interno di guida inferiore mediante vite autofilettante ed infilare l'asta inferiore.

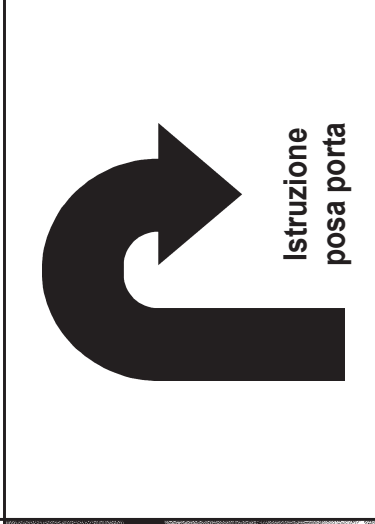

**Istruzione  
 posa porta**

Procedere con l'istruzione di posa della porta dalla 12 prima pagina.



**LIBRETTO DI INSTALLAZIONE, USO E MANUTENZIONE  
PER PORTE UNIVER EI<sub>2</sub>60 A DUE ANTE  
REVERSIBILI E NON REVERSIBILI**

**NINZ S.p.A.**  
corso Trento, 2/A  
I-38061 ALA (TN) / ITALIA

**I71-I**

4/4

**NOTE GENERALI**

**NORMA:** le istruzioni dovranno essere seguite in ogni dettaglio nel rispetto delle condizioni di prova sia per garantire il perfetto funzionamento della porta, che l'autochiusura. Inoltre è obbligatoria una regolare manutenzione secondo D.M. del 10 marzo 1998.

**RESPONSABILITÀ:** è obbligo del posatore eseguire le istruzioni di posa in ogni dettaglio ed in particolare le voci 2, 8, 10 e 11, riportate alle pagine 1 e 2, nel rispetto della sicurezza degli utenti.

**OPERE MURARIE:** è cura del cliente di eseguire una muratura rigida in conformità alla norma EN 1634-1, di riempire i telai con malta cementizia come previsto nel riquadro 8 di pagina 2 delle presenti istruzioni e di mantenere integra la parete in particolare nei punti di ancoraggio della porta.

**VERNICIATURE:** la porta di serie è finita con vernici epossipoliestere applicate in polvere e termoidurite a circa 180 °C. La superficie è gofrata e particolarmente resistente.

In caso di riverniciatura si consiglia di seguire la seguente procedura:

- carteggiare e spolverare accuratamente le superfici;
- applicare una mano di fondo epossidico opaco a due componenti tipo ALCEA EPOX 5203/0059 (beige);
- verniciare le superfici con smalto o altra vernice a propria scelta.

**PULIZIE:** la porta esce dalla fabbrica già imballata e pulita. Si consiglia di usare solo uno straccio e acqua saponata e di non grattare le superfici.

**GARANZIE:** il produttore risponde per la qualità dei materiali secondo quanto previsto dalla legge (C.C. 1495). Eventuali reclami per materiali mancanti oppure difettosi devono essere segnalati per mezzo di nota sulle bolle di consegna e comunque comunicati entro otto giorni dal ricevimento dei materiali.

**ACCESSORI DI SERIE PER PORTE TAGLIAFUOCO MARCHIATI CE**

Serratura Std015: **CE** 0497/CPD/4265/11 - EN 12209:2003/AC - 3 M 3 1 0 C 2 H A 2 0

Cerniere: **CE** 0789-CPD-2005 - EN 1935:2004 - 4 7 7 1 1 4 0 14

Regolatore di chiusura RC/STD: **CE** CPD-0425-1153 - EN 1158:2003 - 3 5 5/3 1 1 4

La marcatura **CE** sulla contro serratura Std019 delle porte a due ante è valida esclusivamente se sull'anta attiva è montato un maniglione antipanico o una maniglia d'emergenza.

**MANUALE DI USO E MANUTENZIONE PER PORTE UNIVER**

Tutte le porte resistenti al fuoco devono essere regolarmente controllate per assicurarsi che non sussistano danneggiamenti e che chiudano regolarmente. Il controllo deve assicurare che la porta ruoti liberamente e che il dispositivo di autochiusura operi effettivamente. I controlli devono avvenire periodicamente per assicurare che i dispositivi di chiusura automatica siano efficienti e che le porte si chiudano perfettamente. Le porte devono essere tenute libere da ostruzioni (D.L. 09 aprile 2008 n° 81 - D.M. 10.03.1998).

Ogni 5.000 aperture al massimo ogni 6 mesi devono essere effettuate le seguenti operazioni:

- lubrificare le cerniere portanti;
- lubrificare le cerniere a molla, soprattutto le molle stesse sfilando gli spinotti;
- ricaricare le molle ed inserire i nottolini d'arresto. Verificare che la forza di chiusura delle molle sia sufficiente per chiudere le ante con una apertura di 30±2°;
- lubrificare la serratura e soprattutto il vano corsa dello scrocco dell'anta attiva;
- verificare il regolare funzionamento delle aste di chiusura dell'anta passiva e lubrificare le guide di scorrimento delle stesse;
- liberare da ogni residuo il foro nella boccola a pavimento;
- lubrificare la serratura centrale e lo scrocco in alto dell'anta passiva;
- controllare il funzionamento del regolatore di chiusura, verificare la posizione in apertura (ca. 90° contro l'anta attiva); lubrificare l'incernieramento del braccio.

Deve essere verificato anche il regolare funzionamento di tutti gli accessori delle porte, quali maniglie, eventuali maniglioni antipanico, chiudiporta ecc. Anche di essi devono essere lubrificate le parti mobili o incernierate, seguendo le apposite istruzioni.

Nel caso di funzionamento irregolare della porta o di accessori difettosi, consigliamo di consultare il ns. ufficio vendite e di richiedere l'intervento di un posatore autorizzato oppure la fornitura dei materiali di ricambio.

N.B.: per la lubrificazione utilizzare lubrificante a bassa fluidità.

**MOVIMENTAZIONE E STOCCAGGIO - EVENTUALI RECLAMI**

**MOVIMENTAZIONE:** in caso di movimentazione mediante fasce/funi di sollevamento, posizionarle esclusivamente sotto gli zoccoli del pallet, evitando di collocarle sotto le tavole; evitare che le fasce/funi in tiro esercitino troppa pressione sulle porte, interponendo dei distanziali nella parte superiore. Non movimentare le ante mediante ventose. **STOCCAGGIO:** è cura del destinatario di immagazzinare il materiale scaricato in luogo idoneo affinché la merce sia protetta dagli agenti atmosferici e dall'azione dei raggi solari. Qualora durante il trasporto o nelle operazioni di scarico, la merce venga a contatto con pioggia o neve, è indispensabile intervenire tempestivamente rimuovendo l'eventuale nylon protettivo di ogni singola porta e collocando le stesse in posizione verticale per una opportuna asciugatura. **RECLAMI:** eventuali difetti estrinseci delle porte vanno annotati sulla copia della bolla da restituire al trasportatore e denunciati al produttore entro 48 ore mediante invio di raccomandata r.r.. Ricordiamo che difetti intrinseci come dalle condizioni generali vanno denunciati al produttore entro otto giorni dalla consegna mediante invio di raccomandata r.r.. In ogni caso non potranno essere utilizzati e di conseguenza montati prodotti che presentano difettosità, gli stessi dovranno rimanere a disposizione per eventuali controlli che il produttore o chi per esso intenderà effettuare.

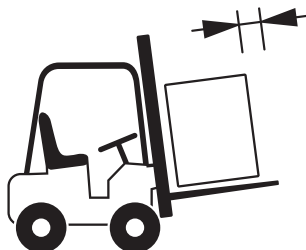

**Movimentare il  
materiale con  
attrezzatura adeguata.**

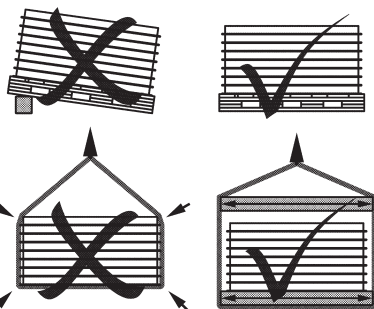

**Depositare e  
maneggiare il  
materiale con cura.**



**Montaggio da  
effettuarsi a cura di  
personale qualificato.**



**Non esporre il  
materiale agli  
agenti atmosferici.**