

- 1) Codice identificazione: **DISPOSITIVO ANTIPANICO EXUS LP**
- 2) Numero identificazione: 4204302.003
KIT EXUS LPA per porte REVER e UNIVER multiuso
- 3) Uso del prodotto: Maniglione antipanico per uscite di sicurezza idoneo per anta passiva di porte a due ante con dimensioni fino 1350x2880mm/anta, di massa fino 300kg/anta, montata su cerniere o perni, con tenuta al fuoco fino EI₂120 - REI120 e tenuta al fumo. Sporgenza della barra 125mm.
- 4) Produttore: NINZ S.p.A. - corso Trento 2/A
I-38061 ALA (TN) www.ninz.it
tel. +39 0464 678300 - fax +39 0464 679025
- 5) Mandatario: -
- 6) Sist. controllo prestaz.: sistema 1
- 7) Norma armonizzata: EN 1125:2008
- 8) Organismo notificato: ICIM S.p.A. N.B. nr. 0425 ha rilasciato l'attestato di conformità del controllo della produzione in fabbrica nr. 0425 CPD 1228.

- 9) Prestazioni dichiarate:
- | Caratteristiche essenziali | Prestazione-grado | Paragrafo EN 1125 |
|---|-------------------------|-------------------|
| Categoria di impiego | 3 - molto frequente | 7.1 |
| Durabilità | 7 - 200.000 cicli | 7.2 |
| Massa della porta | 7 - oltre 200kg | 7.3 |
| Idoneità per porte tagliafuoco/antifumo | B - idoneo | 7.4 |
| Sicurezza per le persone | 1 - per vie di esodo | 7.5 |
| Resistenza alla corrosione | 3 - 96 h (alta resist.) | 7.6 |
| Sicurezza per i beni | 2 - 1000N | 7.7 |
| Sporgenza della barra orizzontale | 1 - fino a 150mm | 7.8 |
| Tipo di azionamento della barra orizz. | A - barra a spinta | 7.9 |
| Campo di applicazione della porta | A - porta 1 o 2 ante | 7.10 |
| Sostanze pericolose | conforme | ZA |
- 10) I maniglioni antipanico di cui ai punti 1 e 2 sono conformi alle prestazioni dichiarate al punto 9. Si rilascia la presente dichiarazione di prestazione sotto la responsabilità esclusiva del fabbricante di cui al punto 4.

Firmato a nome e per conto del produttore:



Ninz Karl
legale rappresentante NINZ S.p.A.

LIBRETTO D'INSTALLAZIONE, USO E MANUTENZIONE

A087-I

5001184/1 - 08/13

SIMBOLI UTILIZZATI



CAUTELA

Segnala un pericolo per le persone e il materiale. L'inosservanza delle avvertenze contrassegnate da questo simbolo può avere conseguenze gravi come infortuni e danni al materiale.



ATTENZIONE

Segnala un pericolo di danno al materiale. L'inosservanza delle avvertenze contrassegnate da questo simbolo può avere come conseguenza danni materiale.



NOTA

Avvertenze di carattere tecnico di particolare importanza.

DESCRIZIONE DEL PRODOTTO

Maniglione antipanico per anta passiva di porte a due ante posizionate in uscite di sicurezza e azionato mediante barra a spinta. Composto da comandi in acciaio zincato, carter e bracci in plastica nera, barra di azionamento in alluminio anodizzato ed inoltre contro serratura antipanico, aste verticali, dispositivo superiore, riscontro per dispositivo e boccola a pavimento.

FUNZIONAMENTO

Il maniglione antipanico EXUS LP A è sempre utilizzato in abbinamento ad un secondo EXUS LP applicato sull'anta attiva, pertanto non prevede comandi di apertura dall'esterno.

Dal lato a spingere l'apertura è sempre possibile agendo sulla barra orizzontale che fa arretrare le aste verticali e nello stesso tempo spinge indietro lo scrocco della serratura dell'anta attiva, liberando così entrambe le ante.

AVVERTENZE

Il maniglione antipanico EXUS azionato mediante una barra orizzontale è destinato per l'uso su porte installate sulle uscite di sicurezza dove si possa prevedere una situazione di panico.

Le caratteristiche di sicurezza per le persone di questo prodotto sono di importanza fondamentale ai fini della sua conformità alla EN 1125. Non sono ammesse modifiche di nessun tipo, fatta eccezione per quelle che sono descritte in queste istruzioni.

Se la porta REVER/UNIVER non è predisposta per l'applicazione del maniglione antipanico oppure un maniglione antipanico già applicato è da sostituire per guasto o per assenza della certificazione CE, allora devono essere sostituiti tutti i componenti interessati seguendo le presenti istruzioni e gli schemi disegnati.

RACCOMANDAZIONI

Perché il maniglione antipanico possa fornire un grado elevato di sicurezza per le persone e un'adeguata sicurezza per le cose, esso va installato solo su porte e telai in buone condizioni. Pertanto la porta deve essere controllata per assicurarsi che sia montata in modo corretto e non incontri alcun ostacolo nel movimento.

Porre attenzione affinché eventuali guarnizioni di tenuta montate sulla porta non impediscano il corretto funzionamento del maniglione antipanico.



È indispensabile controllare che ciascuna anta si apra quando viene azionato il relativo maniglione antipanico e che le ante si aprano liberamente anche azionando i due maniglioni contemporaneamente.

Durante l'installazione si devono seguire scrupolosamente le istruzioni di fissaggio riportate nel presente documento. Al completamento dei lavori, l'installatore dovrà consegnare detto documento al titolare dell'attività.

La barra deve essere installata in modo tale da fornire la massima lunghezza utile.

Per il bloccaggio della porta in posizione di chiusura non si devono montare dispositivi diversi da quelli specificati nel presente documento. Ciò non preclude l'installazione di dispositivi di chiusura automatica.

Il maniglione antipanico EXUS è progettato anche per l'installazione su porte metalliche con interno in alveolare.

Nel caso in cui per riportare la porta in posizione di chiusura si debba usare un chiudiporta, si deve porre attenzione a non intralciare l'uso del passo di apertura ai bambini, agli anziani e agli infermi.

Sul lato interno della porta immediatamente sopra la barra d'azionamento deve essere posto un pittogramma (freccia).



Tutti i componenti forniti e descritti devono essere posizionati e montati in conformità al presente documento.

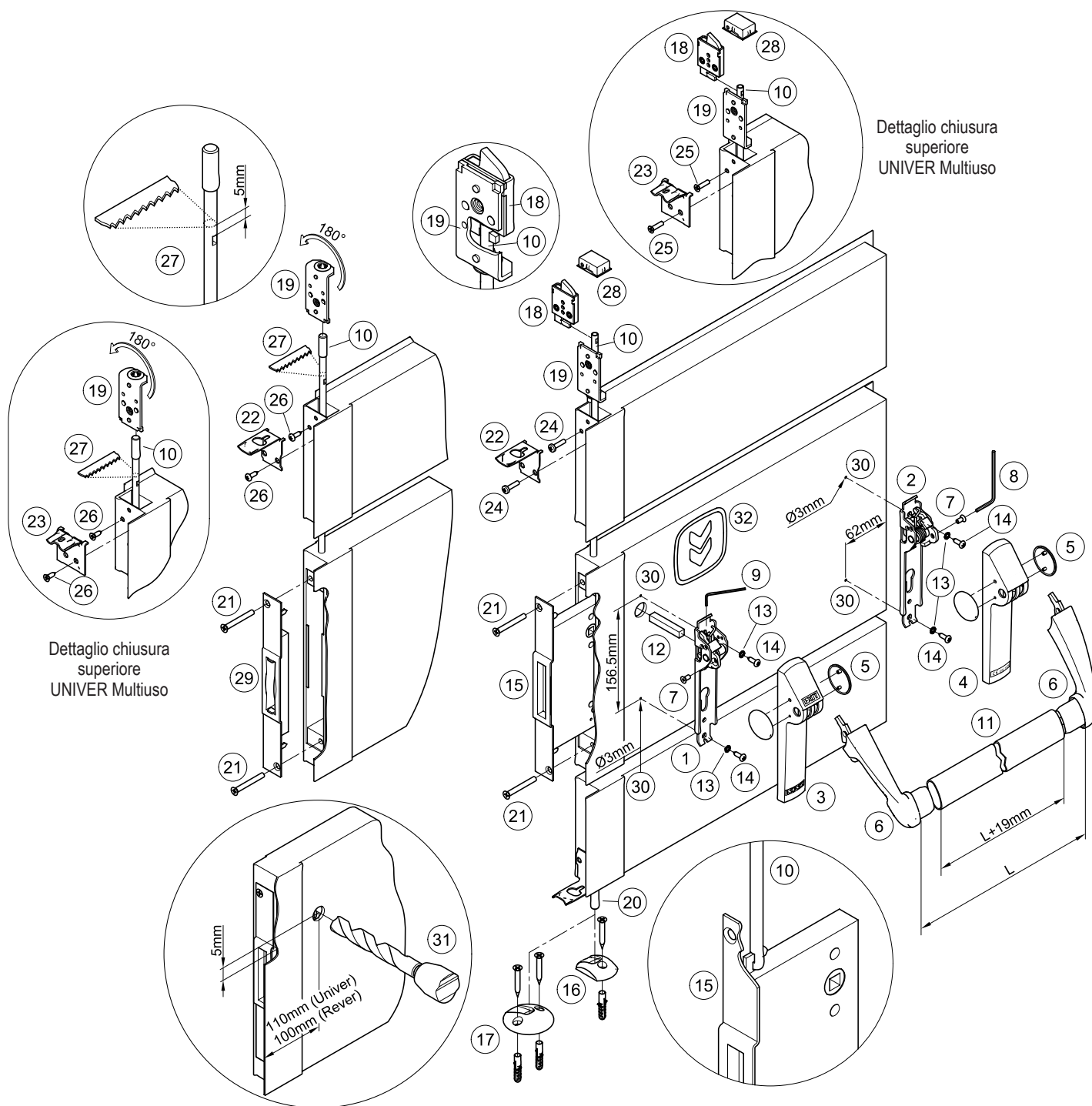

CONTENUTO DELLA CONFEZIONE MANIGLIONE KIT EXUS LP A

posizione	pz	descrizione	posizione	pz	descrizione
1, 2	01	Assieme meccanismo Twist/Exus	16	01	Boccola per pavimento Rever + 1 tassello e vite
3, 4, 5	01	Confezione carter Twist/Exus LP con tappi	17	01	Boccola per pavimento Univer + 2 tasselli e viti
6	01	Confezione coppia di bracci-leva Exus LP	18	01	Dispositivo superiore a scrocco
7	02	Vite M5x10mm con cava esagonale	24	02	Vite a testa cilindrica con impronta a croce M5x20mm zincata (per porta REVER)
8	01	Chiave esagonale S3	25	02	Vite a testa svasata piana con impronta a croce M5x20mm zincata nera (per porta UNIVER)
9	01	Chiave esagonale S2	32	01	Pittogramma adesivo (freccia verde)
11	01	Barra d'azionamento in alluminio anodizzato	-	01	Dima di foratura A034
12	01	Perno quadro 9x9x52mm	-	01	Istruzione posa maniglione Kit Exus LP A Rever e Univer multiuso
13	04	Rondella dentellata			
14	04	Vite autofilettante a testa cilindrica Ø4,8x16mm			
15	01	Controserratura antipanico			

 Si ricorda che il DM del 03 novembre 2004 all'art. 4, prescrive che l'installatore è tenuto a redigere, sottoscrivere e consegnare al titolare dell'attività una dichiarazione di corretta installazione con esplicito riferimento alle indicazioni fornite dal produttore del dispositivo per uscite di emergenza.

N.B. prima di montare il maniglione antipanico l'anta deve essere adattata seguendo le istruzioni.



ATTREZZI DA UTILIZZARE

Cacciavite a croce media grandezza o avvitatore elettrico, cacciavite a taglio media grandezza, trapano elettrico, punte per acciaio Ø3mm e Ø20mm, seghetto per alluminio.

IMPORTANTE

- Il montaggio deve essere effettuato da personale qualificato seguendo e rispettando tutte le indicazioni di seguito riportate.
- Per la corretta installazione è necessario montare tutti i componenti in dotazione comprese le rondelle dentellate.
-  - Non sono ammesse modifiche rispetto a quanto indicato, né è ammesso utilizzare componenti diversi da quelli indicati nel contenuto della confezione.
- Il maniglione antipatico Exus LP A, proprio per la sua funzione, deve essere montato sul lato a spingere dell'anta passiva ed anche l'anta attiva deve essere dotata di maniglione antipatico Exus LP.
- Prima di procedere al montaggio, controllare il contenuto della confezione che tutto corrisponda.
- Non sono ammesse configurazioni di installazione diverse da quelle previste nel prospetto a pag. 2/4.
- Se la porta non fosse ancora montata e per evitare ulteriori operazioni di adattamenti, si consiglia di definire da ogni inizio il senso di apertura così le operazioni di cambio senso apertura indicate nelle istruzioni di posa della porta stessa possono essere svolte contemporaneamente. La porta di serie è predisposta per l'apertura destra a tirare.

INSTALLAZIONE

- Per facilitare le operazioni si consiglia di mettere l'anta passiva (secondaria) in piano su due cavalletti (operazione non obbligatoria).
- Smontare prima tutti gli eventuali componenti di maniglie o maniglioni presenti.
- Smontare la controserratura (29) presente svitando le due viti (21) frontali.
- L'asta superiore (10) deve essere sfilata dal montante centrale trascinando con se anche l'angolare asta (19) svitando le due viti (26) frontali e togliendo, se presente, anche la squadretta d'assemblaggio telaio (22 o 23).
- Rimuovere dall'interno della sede controserratura le due boccole in plastica guida asta (superiore ed inferiore) con l'ausilio di un cacciavite a taglio.
- Tagliare il perno dell'asta superiore (10) a 5mm dall'asola (27).
- Applicare il dispositivo superiore a scrocco (18) presente nel KIT, portare asta (10), angolare asta girato a 180° (19) e squadretta (22 o 23) nella giusta posizione e riavvitare il tutto con le due viti M5x20mm (24 o 25). L'asta inferiore (20) rimane invariata.
-  - Applicare la nuova controserratura antipatico (15) facendo attenzione a centrare l'asola dell'asta inferiore e di quella superiore. L'operazione è da svolgere con molta cautela, facendo attenzione a non rovinare o spostare eventuali componenti presenti all'interno della sede controserratura. Attenzione: il quadro sulla serratura deve essere rivolto verso l'alto della porta, riutilizzare per il fissaggio le due viti M6x50mm (21). Verificare che le due aste siano agganciate e che abbiano corsa libera.
- Se non già installata, applicare la boccola per pavimento (16 o 17) fissandola con le relative viti e tasselli secondo le istruzioni di posa della porta.
- Procedere quindi al montaggio del maniglione e nel caso di mancanza del foro per il passaggio del perno quadro (12), forare la lamiera dell'anta, dal lato a spingere della porta, con punta Ø20mm, rispettando la posizione indicata nella figura (31).
- Realizzare i fori (30) con punta Ø3mm utilizzando la dima in dotazione e rispettando il livello. Forare in ogni caso anche il rinforzo interno.
-  - Inserire il perno quadro (12) sul meccanismo di comando (1) fino a sfiorare la molla, bloccandolo mediante il grano filettato utilizzando la chiave esagonale S2 (9).
- Avvicinare il meccanismo (1), centrando correttamente il perno quadro (12) nel foro della controserratura (15), andare in appoggio alla lamiera dell'anta, fissare con le autofilettanti Ø4,8x16mm (14) e relative rondelle dentellate (13).
- Fissare il meccanismo (2) del maniglione dal lato cerniere con le viti autofilettanti Ø4,8x16mm (14) e relative rondelle dentellate (13).
- Infilare il carter in plastica con dicitura "EXIT" (3) sul meccanismo di comando (1), l'altro (4) sul meccanismo lato cerniere (2), agganciandoli manualmente.
- Applicare i bracci-leva (6) bloccandoli con le apposite viti (7), serrandole fortemente utilizzando la chiave S3 (8) in dotazione.
- Prendere la corretta misura "L" e tagliare la barra in alluminio (11) aggiungendo 19mm, togliere le bave dalla barra. Smontare un braccio/leva, infilare la barra e rifissare il tutto.
- Applicare i tappi (5).



- Azionare il maniglione Exus LP A in qualsiasi punto della barra orizzontale, controllando che avvenga la completa fuoriuscita del controscrocco e il completo arretramento del dispositivo superiore a scrocco (18) nonché dell'asta inferiore (20). Eseguire le verifiche sia a porta aperta che a porta chiusa.

- Applicare sul lato interno della porta, immediatamente sopra la barra d'azionamento, il pittogramma (32) costituito dalla freccia verde.





- Infine misurare con un dinamometro la forza necessaria da applicare sulla barra orizzontale del maniglione Exus LP A per liberare l'anta passiva dallo scrocco della serratura e dagli agganci superiori ed inferiori. Registrare le forze rilevate sul presente documento.

USO

- Accertarsi che l'anta si apra sempre facilmente.
- Evitare sforzi inutili e manomissioni sul maniglione.
- Proteggere il maniglione da agenti atmosferici esterni.
- Evitare qualsiasi impedimento che possa ostacolare la corsa della barra.
- Non verniciare la controserratura antipatico, né il dispositivo superiore a scrocco, né il puntale dell'asta inferiore e la guida relativa.
- Usare correttamente la barra, non tirandola all'incontrario.
-  - Provvedere immediatamente alla sostituzione di parti danneggiate o non funzionanti.

MANUTENZIONE

Per garantire l'idoneità d'uso secondo la normativa è necessario effettuare i seguenti controlli di manutenzione ordinaria ad intervalli non maggiori di un mese:

- Verificare che tutti i componenti montati siano corrispondenti a quelli elencati nelle presenti istruzioni e che non siano stati aggiunti sulla porta dispositivi di bloccaggio non previsti nell'installazione originale.
- Ispezionare e attivare il maniglione antipatico per verificare che tutti i componenti siano in condizioni operative soddisfacenti.
- Utilizzando un dinamometro verificare che le forze di apertura non siano cambiate significativamente dalle forze registrate nel momento dell'installazione originale.
-  - Controllare l'adeguato bloccaggio di tutte le viti e fissare bene quelle eventualmente allentate.
- Azionare il maniglione antipatico spingendo a fondo e in qualsiasi punto la barra orizzontale così da verificare che il controscrocco della serratura sia uscito completamente e che vengano arretrati del tutto lo scrocco del dispositivo superiore (18) nonché l'asta inferiore (20). Eseguire le verifiche sia a porta aperta che a porta chiusa.
- Controllare che una volta rilasciato il maniglione e richiusa l'anta avvenga il completo rientro del controscrocco, come pure la completa fuoriuscita del dispositivo superiore e dell'asta inferiore.
- Controllare che la barra di azionamento del maniglione non sia deformata e nel caso sostituirla.
-  - Verificare che l'inserito con rullo superiore e la boccola per pavimento non siano ostruiti; in tal caso eliminare l'ostruzione.
- Il prodotto non necessita di particolare manutenzione; viene comunque consigliato di lubrificare periodicamente con grasso spray il dispositivo superiore a scrocco, la guida dell'asta inferiore, i meccanismi interni della controserratura e del maniglione, intervenendo per quest'ultimo dalla feritoia dei carter posta sotto i bracci.
- Per le normali operazioni di pulizia usare detergenti non aggressivi.



- Eventuali interventi di sistemazione devono essere eseguiti da personale qualificato usando ricambi originali NINZ.



- Il titolare dell'attività è tenuto a conservare la dichiarazione di corretta installazione, ad effettuare la corretta manutenzione del maniglione osservando tutte le istruzioni per la manutenzione fornite dal produttore, di annotare le operazioni di manutenzione e controllo sul registro ed a custodire il presente documento.

 ATTESTATO DI CONFORMITÀ DIRETTIVA 89/106/CEE CERTIFICATE OF CONFORMITY DIRECTIVE 89/106/CEE			 0425
<small>Questo certificato è rilasciato in conformità a quanto prescritto dall'Art.6 par.2 lettera b) del DPR 21 aprile 1993, n°246 (Direttiva 89/106/CEE) ed attesta la conformità del prodotto di seguito identificato agli Art.1, Art.2 ed allegato A del DPR 21 aprile 1993, n°246 (Direttiva 89/106/CEE) This certificate has been issued in conformity to what prescribed by the Art.6 par.2 letter b) of the DPR 21/04/1993, n°246 (Directive 89/106/CEE) and certifies the conformity of the product described below to the Art.1, Art.2 and attachment A of DPR 21/04/1993, n°246 (Directive 89/106/CEE)</small>			
ATTESTATO N°	0425 CPD 1228	CERTIFICATE N°	
Organismo notificato			Notified Body
ICIM S.p.A. - Piazza Don Mapelli, 75 - 20099 Sesto San Giovanni (MI) ITALY		Identification number: 0425	
Dati Fabbricante			Manufacturer
Sede legale NINZ S.p.A. Corso Trento, 2/A - 38061 ALA (TN) ITALY		Head office	
Unità operativa		Operative unit	
Dati prodotto			Product
Tipologia	DISPOSITIVI ANTIPANICO PER USCITE DI SICUREZZA AZIONATI MEDIANTE UNA BARRA ORIZZONTALE PANIC EXIT DEVICES		Type
Denominazione	Dispositivo antipatico serie "TWIST" "EXUS LP" "EXUS LA" "EXUS LX".	Denomination	
Serrature antipatico	art. AP1618, SCA 1 3201001.019020, MAC 1 3201001.041042, 4506002.17 (V), 3201001.018, 485-65-0, 4506002.22 (V), B18310-02-RL-8 (V), B18370-04-U-8 (V).		
Controserrature antipatico	art. AP020P, AP020U, 4506003.18 (V), 3201001.6, 43190-95, B1890.1004 (V).		
Dispositivo superiore	art. 3105080, 3105024, 4506003 (V), 3305003, B1795.0001 (V), B1895.0003 (V).		
Riscontro asta	art. 2401036, 2401046, 2401044, 4506005 (V), 2401002, B9000.0567 (V), B9000.0490 (V).		
Boccola pavimento	art. 2401001, 2401007, 3105091, 4509006 (V), 2401020, 4419008, B9028.0001 (V).		
Deviatori	art. 4201010.		
Aste verticali	art. 3305015, 3305016, 3305002, 4509003 (V), 3305013, 990837, B9006.0014 (V), B9006.0006 (V).		
Riscontro serratura	art. 2401006, 2401005, 2401015, 2401014, 4506006 (V), 2401006, 2401035, 3412001, B9000.0402 (V).		
Comandi esterni	art. BM, BSP, BS, BMC, BC, B, A, BM inox, BM alu, BSP inox, BSP alu.		
Sistema di attestazione della conformità	1		Attestation of conformity
Norma di riferimento	EN1125:2008		Standard
Classificazione	3 7 7 B 1 3 2 1 A A		Classification
Eventuali estensioni	Nessuna / None		Extensions
Eventuali condizioni di subordinazione della Certificazione CE	Nessuna / None		Possible conditions of subordination of the CE Certification
<small>Il presente attestato è valido esclusivamente per il prodotto indicato. Eventuali varianti da apportare devono essere approvate da ICIM SpA. The present issue is valid only for the product described above. Possible changes to be brought in have to be approved by ICIM S.p.A.</small>			
Data di emissione First issue	Emissione corrente Current issue	Data di scadenza Expiring date	ICIM S.p.A.
18/04/2007	26/06/2013	17/04/2017	

RICAMBI (vedere disegno esploso a pag. 2/4)

posizione	codice	descrizione
1, 2, 3, 4, 5, 6, 7, 8, 32	3102055.001	Exus LP base - plastica nera
1, 2	3105113.001	Assieme meccanismo Twist/Exus
3, 4, 5	3105104.001	Confezione carter Twist/Exus LP con tappi
6	3105123.001	Confezione braccio-leva Exus LP
7, 8	3105026.001	Sacchetto Twist/Exus
11	4204009	Confezione barra alluminio anodizzato o verniciato
9, 12, 13, 14, 17	4211101.042	Confezione A Twist/Exus Univer
9, 12, 13, 14, 16	4211101.043	Confezione A Twist/Exus Rever
15	3201001.008	Serratura antipatico anta passiva Rever e Univer multiuso (AP 020U)
18, 24, 25	3105024.001	Dispositivo superiore a scrocco + viti anta passiva Rever e Univer
10	3305015.001	Asta collegamento superiore Univer e Rever (indicare altezza FMH)
19	4212029.001	Conf. 5 angolari con guida asta per porta a due ante
20	3305002.001	Asta inferiore Univer e Rever
28	4212028.001	Conf. 10 inserti con rullo Univer e Rever

 **IN CASO DI SOSTITUZIONE DEVONO ESSERE UTILIZZATI RICAMBI ORIGINALI NINZ CHE FANNO PARTE DELL'INTERO SISTEMA CERTIFICATO!**

Componenti certificati per KIT EXUS LP A

- Dispositivo antipatico: serie "EXUS LP"
- Controserrature antipatico: art. AP 020U
- Dispositivo superiore: art. 3105024
- Riscontro asta: art. 2401044
- Boccola pavimento: art. 2401020, 2401007
- Aste verticali: art. 3305015, 3305002
- Comandi esterni: art. A

CORRETTO SMONTAGGIO

Nel caso di sostituzione dell'intero maniglione o anche di una sola parte di esso si seguono in linea generale le stesse indicazioni come per l'installazione, invertendo la successione delle operazioni. Per sostituire le aste e/o il dispositivo superiore è necessario smontare prima la contro serratura. Per sostituire la contro serratura bisogna smontare tutte le parti del maniglione in zona serratura. La contro serratura (15) si smonta svitando le due viti frontali.

 L'operazione è da svolgere con molta cautela, facendo attenzione a non rovinare o spostare i componenti presenti all'interno della sede contro serratura, e riagganciando con particolare attenzione le aste!

REGISTRO MANUTENZIONE		forza di apertura verificata	operatore
data	descrizione intervento		

 Queste istruzioni devono essere consegnate al titolare dell'attività, che le conserverà per annotare le operazioni di manutenzione svolte per il maniglione antipatico.