

Generalità

Questa nuova serie di distributori è stata progettata e realizzata per soddisfare l'esigenza di integrare la pneumatica con l'elettronica di comando e/o sistemi seriali sempre più presenti in tutti i settori di applicazione.

La caratteristica di questi distributori è quella di essere predisposti per un facile assemblaggio in gruppi o isole complete di connessione elettrica integrata, al fine di facilitare e velocizzare il collegamento ed il cablaggio degli stessi.

La gamma è composta da diverse famiglie di prodotti divise per tipologia, dimensioni di ingombro e prestazioni. Sono realizzati in tre taglie, la prima con dimensioni di ingombro del corpo in larghezza di 10 mm, la seconda con una larghezza di 18 mm e la terza di 26 mm. Ognuna di queste taglie è a sua volta suddivisa in tre differenti tipologie denominate "LINE", "FLAT" e "VDMA" o "BASE".

Per gli elettrodistributori da 10 mm e 18 mm alimentati con una tensione di 24 VDC è disponibile una serie di accessori per realizzare connessioni integrate della parte elettrica attraverso l'impiego di moduli a 2 e 4 posizioni. I moduli possono essere forniti con grado di protezione IP40 o in alternativa IP65.

Caratteristiche costruttive

	2100	2400	2600
Corpo centrale	Alluminio estruso con trattamento di nichelatura chimica + PTFE (Politetrafluoroetilene)		
Blocchetti laterali	Tecnopolimero	Zama	Alluminio pressofuso
Operatori	Tecnopolimero		
Spole	Alluminio lega 2011		
Guarnizioni pistoni	Gomma nitrilica antiolio NBR		
Guarnizioni spola	Gomma nitrilica antiolio HNBR		
Molle	Acciaio Inox AISI 302		
Pistoni di comando	Alluminio Lega 2011	Tecnopolimero	

Uso e manutenzione

La vita media dei distributori supera i 50.000.000 di cicli in condizioni d'impiego ottimali.

Nonostante le valvole siano progettate per funzionare a secco l'impiego della lubrificazione contribuisce a ridurre l'usura delle guarnizioni, così come una buona filtrazione evita l'accumulo di sporco ed il conseguente malfunzionamento del distributore.

E' importante non superare i limiti d'impiego (pressione, temperatura, ecc.). In caso di presenza di sporco e/o polvere si abbia cura di proteggere le vie di scarico. Sono comunque disponibili kit appositi comprendenti tutti i componenti soggetti ad usura (spola con guarnizioni, guarnizioni dei pistoni operatori) per un eventuale manutenzione che può essere fatta da chiunque, utilizzando comunque la dovuta accortezza nel rimontare il distributore.

Codice di ordinazione elettropiloti

Serie 2100:

L'elettropilota adottato è quello da 10 mm 3/2 N.C. con passaggio nominale Ø 0,7 (vedi serie 300).

Questo consente di ottenere un basso tempo di risposta del distributore ed un assorbimento di corrente contenuto.

Il distributore può essere fornito con l'avvolgimento rivolto verso l'alto o verso il basso in funzione dell'impiego.

I codici delle tensioni disponibili sono i seguenti:

Avvolgimento rivolto verso l'alto

Avvolgimento rivolto verso il basso

- 01 = microsolenoido 12 VDC conn. 90° led
- 21 = microsolenoido 12 VDC conn. linea led
- 02 = microsolenoido 24 VDC conn. 90° led
- 22 = microsolenoido 24 VDC conn. linea led

- 11 = microsolenoido 12 VDC conn. 90° led
- 31 = microsolenoido 12 VDC conn. linea led
- 12 = microsolenoido 24 VDC conn. 90° led
- 32 = microsolenoido 24 VDC conn. linea led
- 91 = microsolenoido 12 VDC per conn. multipolare
- 92 = microsolenoido 24 VDC per conn. multipolare

Serie 2400/2600:

L'elettropilota adottato è quello da 15 mm 3/2 N.C. con passaggio nominale Ø 1,1 (vedi serie 300).

Questo consente di ottenere un basso tempo di risposta del distributore ed un assorbimento di corrente contenuto.

Il distributore può essere fornito con l'avvolgimento rivolto verso l'alto o verso il basso (connessioni multipolari) in funzione dell'impiego.

I codici delle tensioni disponibili sono i seguenti:

Avvolgimento rivolto verso l'alto

Avvolgimento rivolto verso il basso

- 01 = microsolenoido 12 VDC
- 02 = microsolenoido 24 VDC
- 05 = microsolenoido 24 VAC
- 06 = microsolenoido 110 VAC
- 07 = microsolenoido 220 VAC
- 08 = microsolenoido 24 VDC 1W
- 09 = microsolenoido 24 VDC 1W

- 11 = microsolenoido 12 VDC
- 12 = microsolenoido 24 VDC
- 15 = microsolenoido 24 VAC
- 16 = microsolenoido 110 VAC
- 17 = microsolenoido 220 VAC
- 18 = microsolenoido 24 VDC 1W rovesciata
- 19 = microsolenoido 24 VDC 1W rovesciata

Sono disponibili elettropiloti omologati US (serie 300).

Pneumatico - Molla

Codice di ordinazione

2115.52.00.19

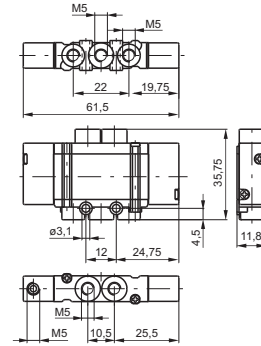

Peso gr. 30
Pressione minima di pilotaggio 2 bar



Caratteristiche di funzionamento	Fluido	Pressione di funzionamento max. (bar)	Temperatura di esercizio °C	Portata a 6 bar con $\Delta p=1$ (NI/min)	Diametro nominale di passaggio (mm)	Connessioni di alimentazione
		Aria filtrata e lubrificata o non	7	-5 ÷ +50	250	2,5

Pneumatico - Differenziale

Codice di ordinazione

2115.52.00.16

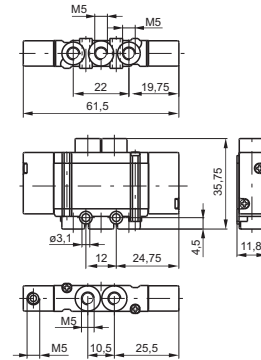

Peso gr. 28
Pressione minima di pilotaggio 2 bar

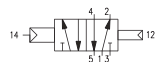

Caratteristiche di funzionamento	Fluido	Pressione di funzionamento max. (bar)	Temperatura di esercizio °C	Portata a 6 bar con $\Delta p=1$ (NI/min)	Diametro nominale di passaggio (mm)	Connessioni di alimentazione
		Aria filtrata e lubrificata o non	7	-5 ÷ +50	250	2,5

Pneumatico - Pneumatico

Codice di ordinazione

2115.52.00.18

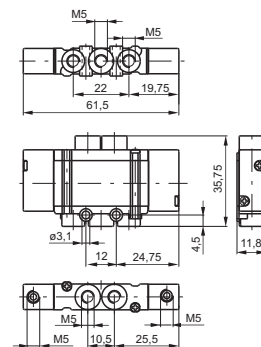

Peso gr. 30
Pressione minima di pilotaggio 2 bar



Caratteristiche di funzionamento	Fluido	Pressione di funzionamento max. (bar)	Temperatura di esercizio °C	Portata a 6 bar con $\Delta p=1$ (NI/min)	Diametro nominale di passaggio (mm)	Connessioni di alimentazione
		Aria filtrata e lubrificata o non	7	-5 ÷ +50	250	2,5

2

Solenoide - Molla / Solenoide - Differenziale

Codice di ordinazione

2115.52.00.A.T

- AZIONAMENTO**
- A** 39 = Solenoide - Molla
 - 36 = Solenoide - Differenziale
- TENSIONE MICROSOL.**
- 01 = 12 VDC conn. 90° led
 - 21 = 12 VDC conn. linea led
 - 02 = 24 VDC conn. 90° led
 - 22 = 24 VDC conn. linea led
- T**
- 11 = 12 VDC conn. 90° led rovesciata
 - 31 = 12 VDC conn. linea led rovesciata
 - 12 = 24 VDC conn. 90° led rovesciata
 - 32 = 24 VDC conn. linea led rovesciata

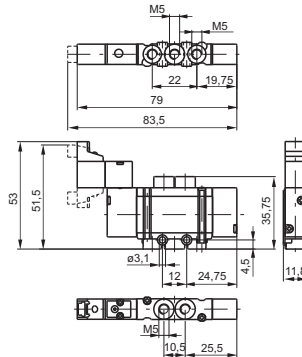

Peso gr. 42
Pressione minima di pilotaggio 2 bar



Peso gr. 40
Pressione minima di pilotaggio 2 bar

Caratteristiche di funzionamento	Fluido	Pressione di funzionamento max. (bar)	Temperatura di esercizio °C	Portata a 6 bar con Δp=1 (NI/min)	Diametro nominale di passaggio (mm)	Connessioni di alimentazione
		Aria filtrata e lubrificata o non	7	-5 ÷ +50	250	2,5

Solenoide - Solenoide

Codice di ordinazione

2115.52.00.35.T

- TENSIONE MICROSOL.**
- 01 = 12 VDC conn. 90° led
 - 21 = 12 VDC conn. linea led
 - 02 = 24 VDC conn. 90° led
 - 22 = 24 VDC conn. linea led
- T**
- 11 = 12 VDC conn. 90° led rovesciata
 - 31 = 12 VDC conn. linea led rovesciata
 - 12 = 24 VDC conn. 90° led rovesciata
 - 32 = 24 VDC conn. linea led rovesciata

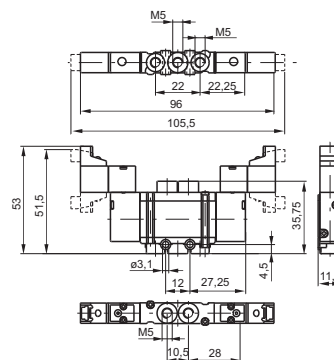

Peso gr. 52
Pressione minima di pilotaggio 2 bar



Caratteristiche di funzionamento	Fluido	Pressione di funzionamento max. (bar)	Temperatura di esercizio °C	Portata a 6 bar con Δp=1 (NI/min)	Diametro nominale di passaggio (mm)	Connessioni di alimentazione
		Aria filtrata e lubrificata o non	7	-5 ÷ +50	250	2,5

Pneumatico - Pneumatico

Codice di ordinazione

2115.53.F.18

FUNZIONE

- F** 31 = Centri chiusi
- 32 = Centri aperti
- 33 = Centri in pressione

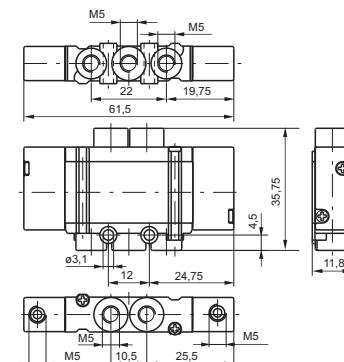

Peso gr. 32
Pressione minima di pilotaggio 2,5 bar

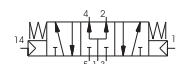

Caratteristiche di funzionamento	Fluido	Pressione di funzionamento max. (bar)	Temperatura di esercizio °C	Portata a 6 bar con Δp=1 (NI/min)	Diametro nominale di passaggio (mm)	Connessioni di alimentazione
		Aria filtrata e lubrificata o non	7	-5 ÷ +50	180	2,5

Microsolenoide - Microsolenoide

Codice di ordinazione

2115.53.F.35.T

FUNZIONE

- F** 31 = Centri chiusi
- 32 = Centri aperti
- 33 = Centri in pressione

TENSIONE MICROSOL.

- 01=12 VDC conn.90° led
- 21=12 VDC conn. linea led
- 02=24 VDC conn. 90° led
- 22=24 VDC conn. linea led

- T** 11=12 VDC conn.90° led rovesciata
- 31=12 VDC conn. linea led rovesciata
- 12=24 VDC conn. 90° led rovesciata
- 32=24 VDC conn. linea led rovesciata

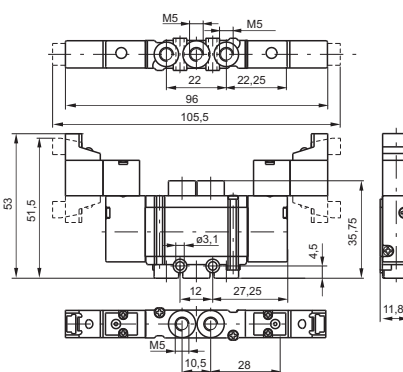

Peso gr. 54
Pressione minima di pilotaggio 2,5 bar

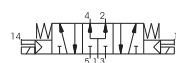
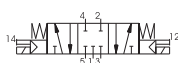

Caratteristiche di funzionamento	Fluido	Pressione di funzionamento max. (bar)	Temperatura di esercizio °C	Portata a 6 bar con Δp=1 (NI/min)	Diametro nominale di passaggio (mm)	Connessioni di alimentazione
		Aria filtrata e lubrificata o non	7	-5 ÷ +50	180	2,5

2

Pneumatico - Molla

Codice di ordinazione

2135.52.00.19

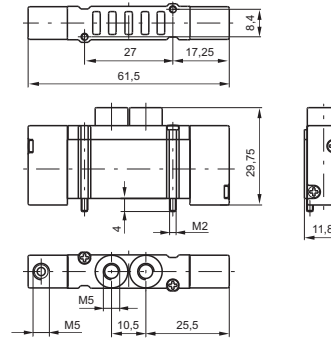

Peso gr. 32
Pressione minima di pilotaggio 2 bar

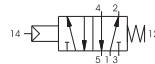

Caratteristiche di funzionamento

Fluido	Pressione di funzionamento max. (bar)	Temperatura di esercizio °C	Portata a 6 bar con Δp=1 (NI/min)	Diametro nominale di passaggio (mm)	Connessioni di alimentazione
Aria filtrata e lubrificata o non	7	-5 ÷ +50	250	2,5	M5

Pneumatico - Differenziale

Codice di ordinazione

2135.52.00.16

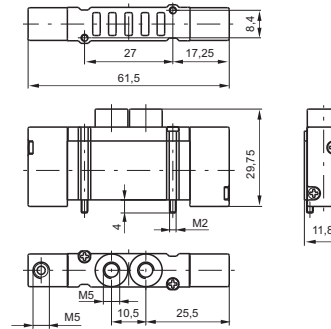

Peso gr. 30
Pressione minima di funzionamento 2 bar

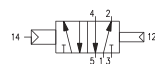

Caratteristiche di funzionamento

Fluido	Pressione di funzionamento max. (bar)	Temperatura di esercizio °C	Portata a 6 bar con Δp=1 (NI/min)	Diametro nominale di passaggio (mm)	Connessioni di alimentazione
Aria filtrata e lubrificata o non	7	-5 ÷ +50	250	2,5	M5

Pneumatico - Pneumatico

Codice di ordinazione

2135.52.00.18

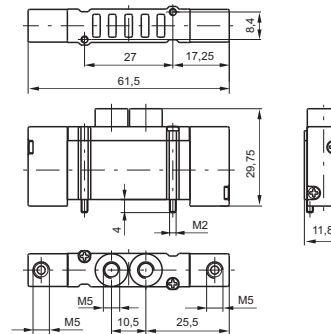

Peso gr. 32
Pressione minima di pilotaggio 2,5 bar



Caratteristiche di funzionamento

Fluido	Pressione di funzionamento max. (bar)	Temperatura di esercizio °C	Portata a 6 bar con Δp=1 (NI/min)	Diametro nominale di passaggio (mm)	Connessioni di alimentazione
Aria filtrata e lubrificata o non	7	-5 ÷ +50	250	2,5	M5

Solenoide - Molla / Solenoide - Differenziale

Codice di ordinazione

2135.52.00.A.1

- AZIONAMENTO**
A 39 = Solenoide - Molla
 36 = Solenoide - Differenziale
- TENSIONE MICROSOL.**
 01=12 VDC conn.90° led
 21=12 VDC conn. linea led
 02=24 VDC conn. 90° led
 22=24 VDC conn. linea led
 11=12 VDC conn.90° led rovesciata
1 31=12 VDC conn. linea led rovesciata
 12=24 VDC conn. 90° led rovesciata
 32=24 VDC conn. linea led rovesciata
 91=12 VDC per connessione multipolare rovesciata
 92=24 VDC per connessione multipolare rovesciata

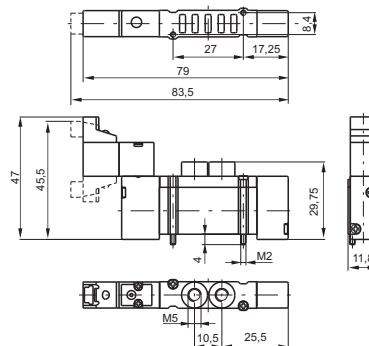

Peso gr. 38
Pressione minima di pilotaggio 2 bar



Peso gr. 36
Pressione minima di pilotaggio 2 bar

Caratteristiche di funzionamento	Fluido	Pressione di funzionamento max. (bar)	Temperatura di esercizio °C	Portata a 6 bar con Δp=1 (Nl/min)	Diametro nominale di passaggio (mm)	connessioni di pilotaggio
		Aria filtrata e lubrificata o non	7	-5 ÷ +50	250	2,5

Solenoide - Solenoide

Codice di ordinazione

2135.52.00.35.1

- TENSIONE MICROSOL.**
 01=12 VDC conn.90° led
 21=12 VDC conn. linea led
 02=24 VDC conn. 90° led
 22=24 VDC conn. linea led
 11=12 VDC conn.90° led rovesciata
1 31=12 VDC conn. linea led rovesciata
 12=24 VDC conn. 90° led rovesciata
 32=24 VDC conn. linea led rovesciata
 91=12 VDC per connessione multipolare rovesciata
 92=24 VDC per connessione multipolare rovesciata

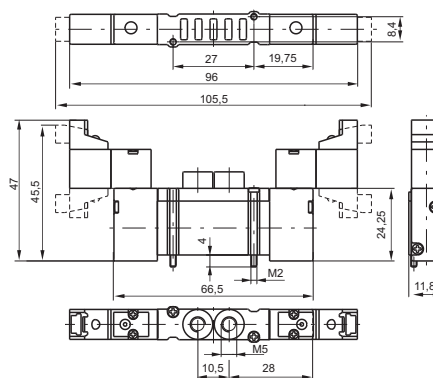

Peso gr. 50
Pressione minima di pilotaggio 1,5 bar



Caratteristiche di funzionamento	Fluido	Pressione di funzionamento max. (bar)	Temperatura di esercizio °C	Portata a 6 bar con Δp=1 (Nl/min)	Diametro nominale di passaggio (mm)	connessioni di pilotaggio
		Aria filtrata e lubrificata o non	7	-5 ÷ +50	250	2,5

2

Pneumatico - Pneumatico

Codice di ordinazione

2135.53.F.18

FUNZIONE

- F** 31 = Centri chiusi
- 32 = Centri aperti
- 33 = Centri in pressione

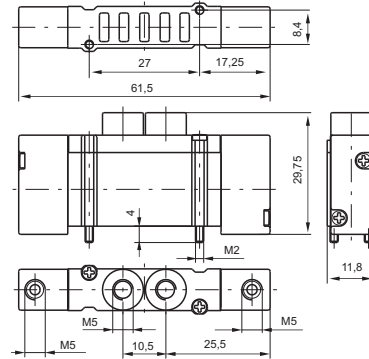

Peso gr. 28

Pressione minima di funzionamento 2 bar

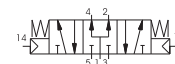
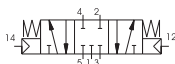

Per la quota "A" vedi codice di ordinazione

Caratteristiche di funzionamento	Fluido	Pressione di funzionamento max. (bar)	Temperatura di esercizio °C	Portata a 6 bar con Δp=1 (NI/min)	Diametro nominale di passaggio (mm)	Connessioni di alimentazione
		Aria filtrata e lubrificata o non	7	-5 ÷ +50	180	2,5

Microsolenoide - Microsolenoide

Codice di ordinazione

2135.53.F.35.T

FUNZIONE

- F** 31 = Centri chiusi
- 32 = Centri aperti
- 33 = Centri in pressione

TENSIONE MICROSOL.

01=12 VDC conn.90° led

21=12 VDC conn. linea led

02=24 VDC conn. 90° led

22=24 VDC conn. linea led

11=12 VDC conn.90° led rovesciata

- T** 31=12 VDC conn. linea led rovesciata
- 12=24 VDC conn. 90° led rovesciata
- 32=24 VDC conn. linea led rovesciata

91=12 VDC per connessione multipolare rovesciata

92=24 VDC per connessione multipolare rovesciata

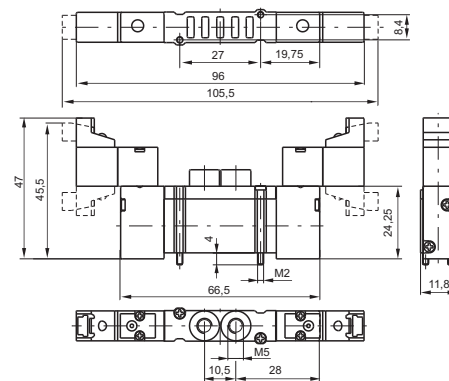

Peso gr. 52

Pressione minima di pilotaggio 2,5 bar

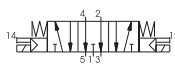
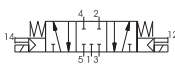

Per la quota "A" vedi codice di ordinazione

Caratteristiche di funzionamento	Fluido	Pressione di funzionamento max. (bar)	Temperatura di esercizio °C	Portata a 6 bar con Δp=1 (NI/min)	Diametro nominale di passaggio (mm)	Connessioni di alimentazione
		Aria filtrata e lubrificata o non	7	-5 ÷ +50	180	2,5

Pneumatico - Molla

Codice di ordinazione

2141.52.00.19

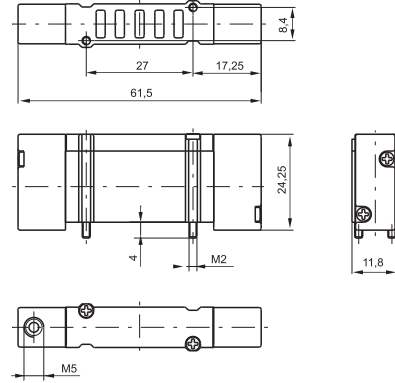

Peso gr. 24
Pressione minima di pilotaggio 2 bar

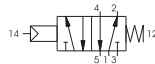

Caratteristiche di funzionamento	Fluido	Pressione di funzionamento max. (bar)	Temperatura di esercizio °C Min.Max.	Portata a 6 bar con $\Delta p=1$ (NI/min)	Diametro nominale di passaggio (mm)
	Aria filtrata e lubrificata o non	7	-5 ÷ +50	250	2,5

Pneumatico - Differenziale

Codice di ordinazione

2141.52.00.16

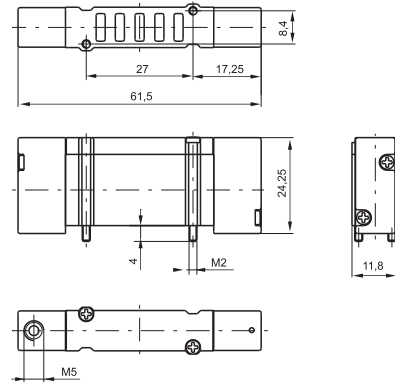

Peso gr. 22
Pressione minima di funzionamento 2 bar

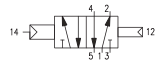

Caratteristiche di funzionamento	Fluido	Pressione di funzionamento max. (bar)	Temperatura di esercizio °C Min.Max.	Portata a 6 bar con $\Delta p=1$ (NI/min)	Diametro nominale di passaggio (mm)
	Aria filtrata e lubrificata o non	7	-5 ÷ +50	250	2,5

Pneumatico - Pneumatico

Codice di ordinazione

2141.52.00.18

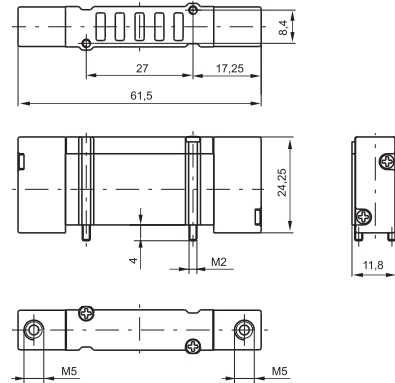

Peso gr. 26
Pressione minima di pilotaggio 1,5 bar



Caratteristiche di funzionamento	Fluido	Pressione di funzionamento max. (bar)	Temperatura di esercizio °C Min.Max.	Portata a 6 bar con $\Delta p=1$ (NI/min)	Diametro nominale di passaggio (mm)
	Aria filtrata e lubrificata o non	7	-5 ÷ +50	250	2,5

2

Solenoide - Molla / Solenoide - Differenziale

Codice di ordinazione

2141.52.00.A.T

- AZIONAMENTO**
- A** 39 = Solenoide - Molla
 - 36 = Solenoide - Differenziale
- TENSIONE MICROSOL.**
- 01 = 12 VDC conn.90° led
 - 21 = 12 VDC conn. linea led
 - 02 = 24 VDC conn. 90° led
 - 22 = 24 VDC conn. linea led
 - 11 = 12 VDC conn.90° led rovesciata
 - T** 31 = 12 VDC conn. linea led rovesciata
 - 12 = 24 VDC conn. 90° led rovesciata
 - 32 = 24 VDC conn. linea led rovesciata
 - 91 = 12 VDC per connessione multipolare rovesciata
 - 92 = 24 VDC per connessione multipolare rovesciata

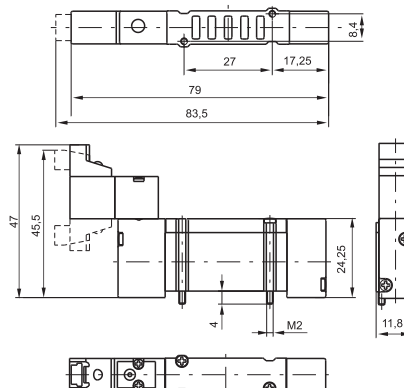

Peso gr. 38
Pressione minima di pilotaggio 2 bar



Peso gr. 36
Pressione minima di pilotaggio 2 bar

Caratteristiche di funzionamento	Fluido	Pressione di funzionamento max. (bar)	Temperatura di esercizio °C Min.Max.	Portata a 6 bar con Δp=1 (NI/min)	Diametro nominale di passaggio (mm)
		Aria filtrata e lubrificata o non	7	-5 ÷ +50	250

Solenoide - Solenoide

Codice di ordinazione

2141.52.00.35.T

- TENSIONE MICROSOL.**
- 01 = 12 VDC conn.90° led
 - 21 = 12 VDC conn. linea led
 - 02 = 24 VDC conn. 90° led
 - 22 = 24 VDC conn. linea led
 - 11 = 12 VDC conn.90° led rovesciata
 - T** 31 = 12 VDC conn. linea led rovesciata
 - 12 = 24 VDC conn. 90° led rovesciata
 - 32 = 24 VDC conn. linea led rovesciata
 - 91 = 12 VDC per connessione multipolare rovesciata
 - 92 = 24 VDC per connessione multipolare rovesciata

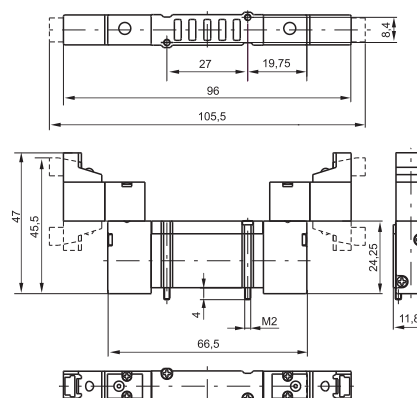

Peso gr. 48
Pressione minima di pilotaggio 1,5 bar



Caratteristiche di funzionamento	Fluido	Pressione di funzionamento max. (bar)	Temperatura di esercizio °C Min.Max.	Portata a 6 bar con Δp=1 (NI/min)	Diametro nominale di passaggio (mm)
		Aria filtrata e lubrificata o non	7	-5 ÷ +50	250

Pneumatico - Pneumatico

Codice di ordinazione

2141.53.F.18

FUNZIONE

- F 31 = Centri chiusi
- 32 = Centri aperti
- 33 = Centri in pressione

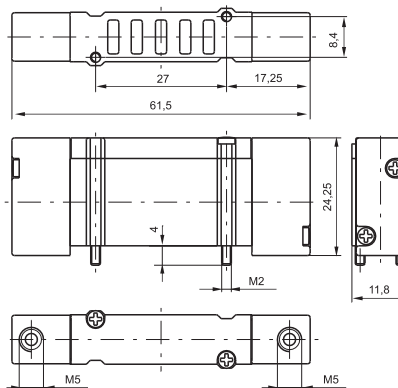

Peso gr. 28
Pressione minima di funzionamento 2 bar



Caratteristiche di funzionamento	Fluido	Pressione di funzionamento max. (bar)	Temperatura di esercizio °C Min.Max.	Portata a 6 bar con Δp=1 (NI/min)	Diametro nominale di passaggio (mm)
		Aria filtrata e lubrificata o non	7	-5 ÷ +50	180

Microsolenoide - Microsolenoide

Codice di ordinazione

2141.53.F.35.T

FUNZIONE

- F 31 = Centri chiusi
- 32 = Centri aperti
- 33 = Centri in pressione

TENSIONE MICROSOL.

01=12 VDC conn.90° led

21=12 VDC conn. linea led

02=24 VDC conn. 90° led

22=24 VDC conn. linea led

11=12 VDC conn.90° led rovesciata

- T 31=12 VDC conn. linea led rovesciata
- 12=24 VDC conn. 90° led rovesciata
- 32=24 VDC conn. linea led rovesciata

91=12 VDC per connessione multipolare rovesciata

92=24 VDC per connessione multipolare rovesciata

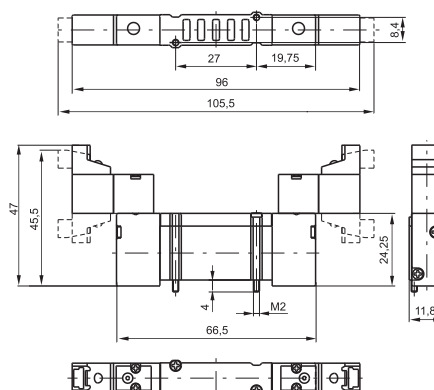

Peso gr. 52
Pressione minima di pilotaggio 2,5 bar



Caratteristiche di funzionamento	Fluido	Pressione di funzionamento max. (bar)	Temperatura di esercizio °C Min.Max.	Portata a 6 bar con Δp=1 (NI/min)	Diametro nominale di passaggio (mm)
		Aria filtrata e lubrificata o non	7	-5 ÷ +50	180



Base Modulare per valvole versione "BASE"

Codice di ordinazione

214V.01

VARIANTI

0=uscite senza cartucce

V 4=uscite con cartuccia tubo Ø4

5=uscite con cartuccia M5

6=uscite con cartuccia tubo Ø6

7=uscite con cartuccia M7x1

Peso gr. 22

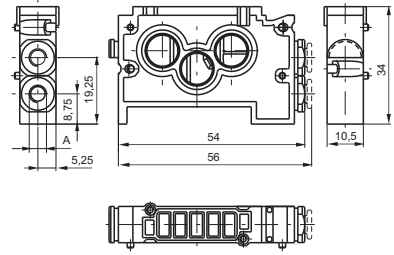

Base Modulare per valvole versione "FLAT"

Codice di ordinazione

2130.01

Peso gr. 28

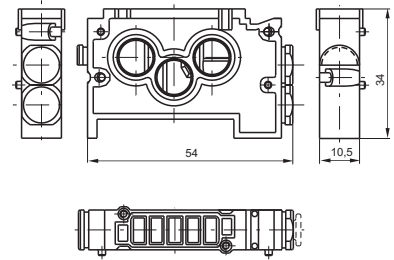

Terminale di ingresso destro

Codice di ordinazione

2140.02

Peso gr. 18

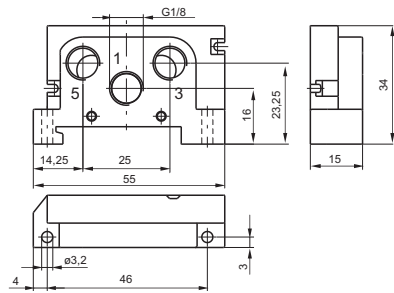

Terminale di ingresso sinistro

Codice di ordinazione

2140.03

Peso gr. 18

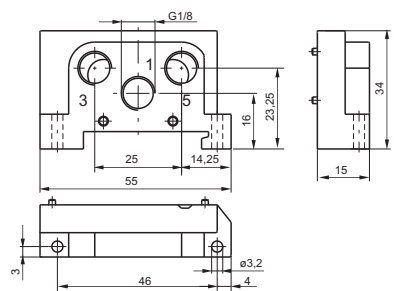

Piastra di chiusura

Codice di ordinazione

2130.00

Peso gr. 7

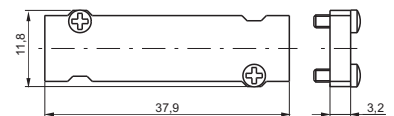

Blocchetto di alimentazione intermedio

Codice di ordinazione

2130.10

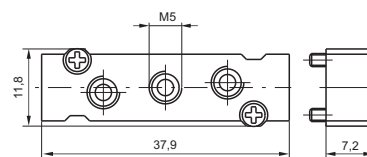

Peso gr. 12
da montare al posto di una valvola

Adattatore per guida DIN

Codice di ordinazione

2130.16

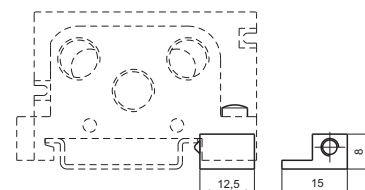

Peso gr. 6

Cartucce per base

Codice di ordinazione

2100.▼

VARIANTI

031M = cartuccia tubo Ø4

033M = cartuccia M5

▼ 034M = cartuccia M7x1

035M = cartuccia cieca

036M = cartuccia tubo Ø6



Peso gr. 5

Tappo diaframma

Codice di ordinazione

2130.17



Peso gr. 6

Il sistema di connessione multipolare realizzato per le elettrovalvole della serie 2100 è dal punto di vista funzionale estremamente flessibile, poiché consente di realizzare delle isole di elettrovalvole precablate con un numero di posizioni definibili dall'utente stesso all'atto di assemblare i componenti. I moduli di collegamento, funzionanti con una tensione di 24 VDC, 12 VDC (equivalenti PNP), sono disponibili a 2 e 4 posizioni. Il sistema è concepito per ottenere un grado di protezione IP40 o IP65 dopo l'assemblaggio.

N.B.: Per l'impiego della conness. elettrica multipolare è necessario impiegare la bobina tipo 91 o 92 (vedi codici ordin. valvola).

2

Mediante l'ausilio di staffette di sostegno, è possibile fissare saldamente i componenti della connessione multipolare alle basi modulari. E' sempre consentito smontare l'elettrovalvola anche dopo il fissaggio degli elementi per il collegamento elettrico. E' richiesto l'impiego di una staffetta di fissaggio per ogni elemento a 2 o 4 posizioni.



Il fissaggio tra i moduli si ottiene mediante l'aggancio della parte superiore e le viti di fissaggio fornite in dotazione.

E' possibile impiegare il modulo a 2 posti come elemento terminale nel caso di batterie di elettrovalvole a 2, 6, 10, 14 posti.

Per batterie di elettrovalvole monostabili il collegamento elettrico si ottiene con un connettore del tipo SUB-D 25 poli (a vaschetta).

Utilizzando il modulo da 4 posti consecutivamente per 4 volte è possibile comandare fino a 16 elettrovalvole.

Per batterie di elettrovalvole bistabili il collegamento elettrico si ottiene con un connettore del tipo SUB-D 37 poli (a vaschetta).

Modulo per connessione 4 posti	Codice di ordinazione	Modulo per connessione 2 posti
	<p>2100.P.T</p> <p>P POSTI 04 = 4 Posti 02 = 2 Posti</p> <p>T TIPOLOGIA 00=SX IP40-PNP 02=SX IP40-PNP con diodo di protezione 10=SX IP65-PNP 12=SX IP65-PNP con diodo di protezione 01 = DX IP40-PNP 03=DX IP40-PNP con diodo di protezione 11=DX IP65-PNP 13=DX IP65-PNP con diodo di protezione</p>	

Connettore ponte IP65 - 37 poli	Codice di ordinazione	Connettore ponte IP65 - 25 poli	Codice di ordinazione
	<p>2100.37.10</p>		<p>2100.25.10</p>

Tappo di chiusura	Codice di ordinazione	Piastra di sostegno multipolare	Codice di ordinazione
	<p>2100.00</p>		<p>2130.50</p>

Cavo a posa mobile in linea con connettore IP40	Codice di ordinazione
	<p>2400.T.L.00</p>
	<p>T CONNETTORE 25 = 25 poli 37 = 37 Poli</p>
	<p>L LUNGHEZZA CAVO 03 = 3 metri 05 = 5 metri 10 = 10 metri</p>

Cavo a posa mobile in linea ed a 90° con connettore IP65	Codice di ordinazione
	<p>2400.T.L.C</p>
	<p>T CONNETTORE 25 = 25 poli 37 = 37 Poli</p>
	<p>L LUNGHEZZA CAVO 03 = 3 metri 05 = 5 metri 10 = 10 metri</p>
	<p>C CONNETTORE 10 = In linea 90 = a 90°</p>

**CONNETTORE A VASCETTA
SUB-D 25 POLI**

**CONNETTORE A VASCETTA
SUB-D 37 POLI**

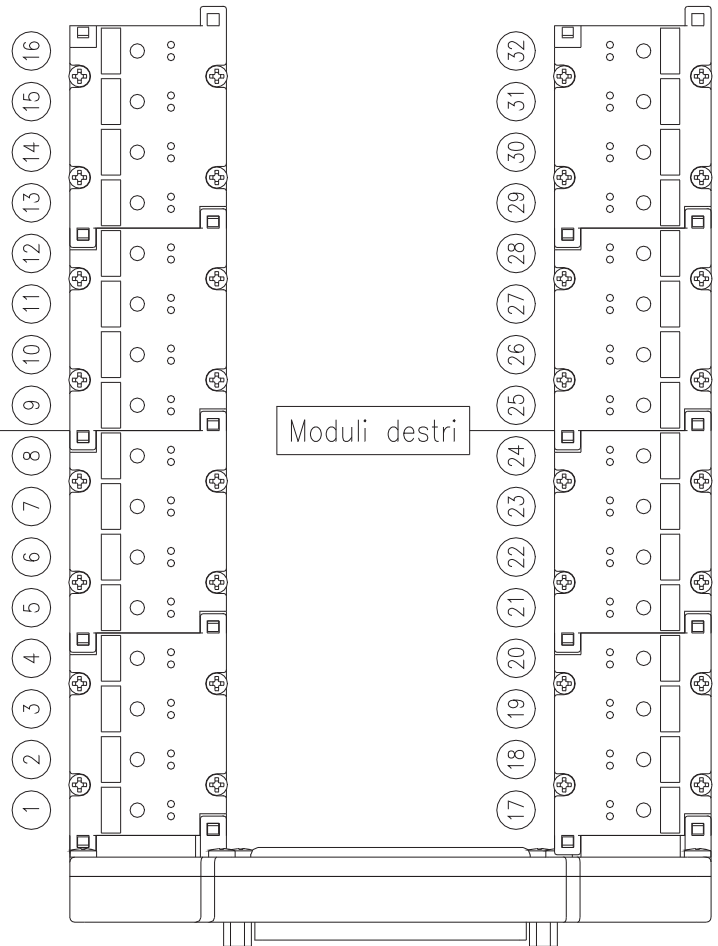
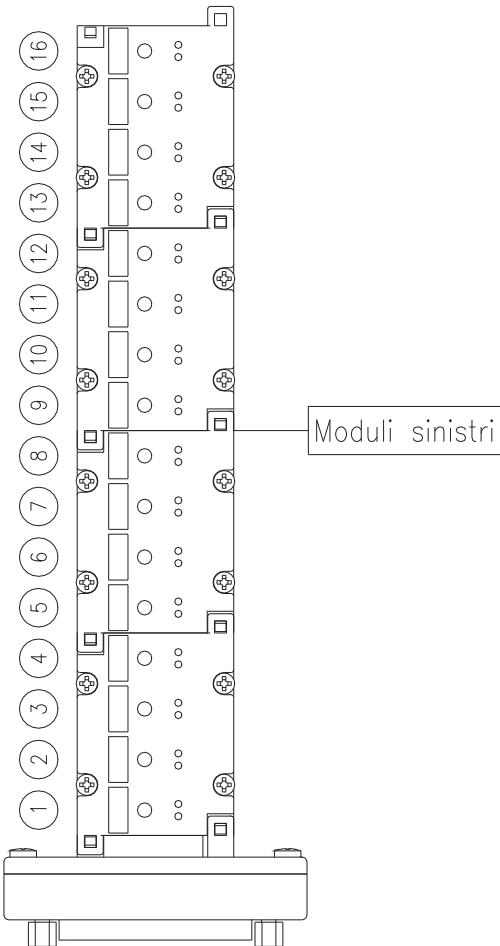
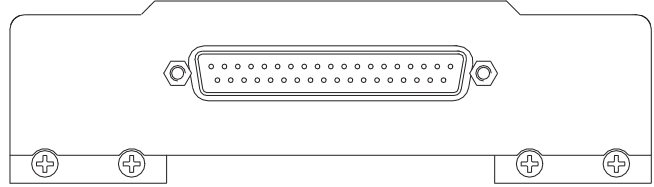
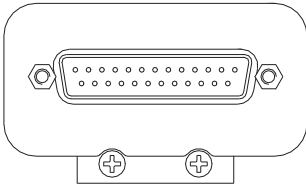
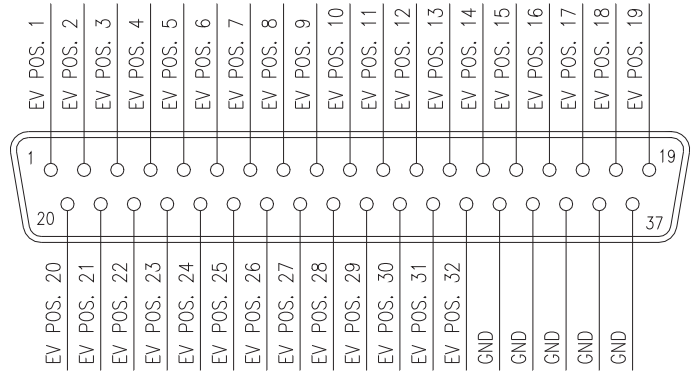
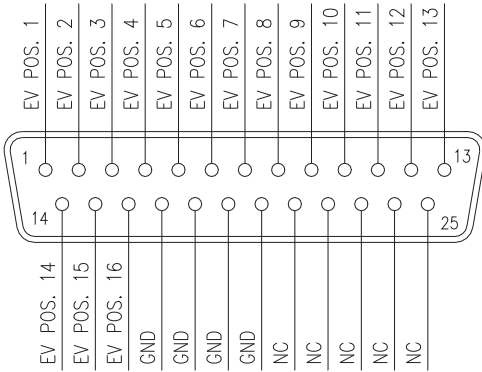

2