



# LG

## Condicionador de Ar(Janela)

### *MANUAL DO USUÁRIO*

LG

#### IMPORTANTE

Por favor, dedique um pouco de tempo para lêr atentamente este manual. Contém informações úteis sobre seu produto. Este manual pode ajudá-lo a ganhar tempo e dinheiro já que lhe explica como realizar uma correta manutenção do seu produto e como evitar seu uso indevido.

Contate o Serviço autorizado LG para instalação, manutenção ou reparos neste aparelho.

O condicionador de ar LG não deve ser operado por crianças ou por pessoas doentes sem supervisão.

Seu Manual deve ser guardado para futuras consultas.

#### PRECAUÇÕES

Para evitar perigos ou danos potenciais ocasionados por um uso indevido ou uma instalação incorreta, preste muita atenção aos avisos de precaução! A LG não se responsabiliza por nenhum dano provocado por um mau uso do produto.

# ÍNDICE

3. Precauções de Segurança

6. Instruções de Operação

9. Cuidados e Manutenção

10. Instruções de Instalação

13. Solução de Problemas

14. Postos de Assistência Técnica

17. Termo de Garantia



## **P**ara seu controle

Grampeie sua Nota Fiscal nesta página, caso necessite mais tarde:

Escreva abaixo o modelo e o número de série:

Modelo: \_\_\_\_\_

Nº de série: \_\_\_\_\_

Você encontra essas informações numa etiqueta, na parte frontal da unidade.

Revendedor : \_\_\_\_\_

Data de compra: \_\_\_\_\_

## **L**eia este manual

No conteúdo do manual, você encontrará uma grande quantidade de informações úteis referentes ao uso e manutenção adequados do seu condicionador de ar. Um pouco de cuidado preventivo de sua parte pode economizar tempo e dinheiro ao longo da vida do seu condicionador de ar. Você encontrará muitas soluções para os problemas comuns, na tabela de **Soluções de problemas**. Seguindo as orientações, nessa tabela, você poderá dispensar a chamada do Serviço Autorizado LG.



## PRECAUÇÕES

- .Contate o técnico do Serviço Autorizado LG para conserto ou manutenção desta unidade.
- .O condicionador de ar não deve ser operado por crianças ou pessoas doentes sem supervisão.
- .Crianças devem ser supervisionadas para assegurar que elas não brinquem com o aparelho.

Para evitar danos ao usuário ou outras pessoas bem como danos residenciais, as seguintes instruções devem ser seguidas:

⚠ Um uso incorreto por ignorar as instruções, podem provocar lesões ou danos. A gravidade dos danos se classifica mediante as seguintes indicações:



**ADVERTÊNCIA** : Este símbolo indica a possibilidade de danos pessoais sérios.



**ATENÇÃO** : Este símbolo indica a possibilidade de danos pessoais ou ao local instalado.



**Assegure-se de não fazê-lo.**



**Certifique-se de que seguirá as instruções.**

## ⚠ ADVERTÊNCIA

### ⚠ Conecte corretamente o cabo de força.

. Caso contrário, isso causará choque elétrico ou incêndio devido a geração de calor ou descargas elétricas.

### ⚠ Não modifique o comprimento do cabo de força nem use a mesma tomada de outros eletrodomésticos.

. Provocar descargas elétricas ou incêndio devido a geração de calor.

### ⚠ Faça sempre uma conexão à terra.

. A garantia de segurança deve-se ao aterramento de seu aparelho.

### ⚠ Se o produto emitir ruídos ou algo anormal (cheiro de queimado, etc) desconecte-o da tomada.

. Podem provocar acidentes por incêndio ou descarga elétrica.

### ⚠ Não posicione um fogão, etc. exposto diretamente ao fluxo de ar.

. Poderá afetar a combustão no fogão.

### ⚠ Não opere ou desligue o aparelho inserindo ou retirando o cabo de força da tomada.

. Provocar descargas elétricas ou incêndios devido a geração de calor.

### ⚠ Não ponha em funcionamento a unidade com as mãos molhadas

. Pode provocar choque elétrico.

### ⚠ Não deixe entrar água nos componentes elétricos.

. Pode provocar falhas de funcionamento do produto ou descargas elétricas.

### ⚠ Não utilize nunca uma tomada que esteja danificada ou folgada.

. Pode provocar incêndios e descargas elétricas.

### ⚠ Não utilize ferramentas que liberem calor próximo do cabo de força.

. Poderá causar incêndio e descargas elétricas.

### ⚠ Não danifique ou use um cabo de força fora de especificações.

. Isso causará choque elétrico ou incêndio.  
. Se o cabo de força estiver danificado, ele deve ser substituído pelo fabricante ou pelo posto Autorizado LG ou por pessoa qualificada para evitar riscos.

### ⚠ Não direcione o fluxo de ar apenas aos ocupantes do ambiente.

. Poderá ser prejudicial para a saúde deles.

### ⚠ Não exponha a pele diretamente no ar refrigerado por períodos prolongados.

. Isso pode prejudicar sua saúde.

### ⚠ Consertos ou realocações não devem ser feitos pelo usuário.

. Caso isso seja feito de forma incorreta, poderá causar incêndio, choque elétrico, riscos devido a queda da unidade, vazamento de água, etc.  
Chame a assistência Técnica.

**⚠️ ADVERTÊNCIA**

❗ Se houver algum vazamento de gás, nas proximidades, abra as janelas, para haver uma boa ventilação na casa antes de ligar o condicionador de ar.

. Poderá provocar uma explosão, um incêndio e até mesmo queimaduras.

❗ Não desmonte nem modifique nenhum componente.

. Poderá ocorrer falhas de funcionamento e descargas elétricas.

**⚠️ ATENÇÃO**

❗ Nunca toque as partes metálicas da unidade quando desmontar o filtro.

. Poderá provocar lesões e cargas elétricas.

❗ Não limpe o condicionador de ar com água.

. A água pode entrar na unidade e deteriorar o isolamento. Pode provocar uma descarga elétrica.

❗ Disponha de uma boa ventilação quando usar o aparelho ao mesmo tempo com estufas ou similares.

. Poderá ocorrer falta de oxigênio no ambiente.

❗ Quando limpar a unidade desligue-a e desarme o disjuntor automático.

. Como o ventilador gira em alta velocidade durante o funcionamento, pode provocar lesões.

❗ Não deixe nenhum animal de estimação nem plantas expostos diretamente ao fluxo de ar.

. Isso pode ser prejudicial para animais e plantas.

❗ Não utilize este condicionador de ar para climatizar plantas, alimentos, dispositivos de precisão, animais ou conservação de obras de arte.

. Poderá provocar danos em animais ou plantas e perdas materiais.

❗ Não pulverize inseticidas ou inflamáveis na unidade.

. Pode causar incêndio ou deformação do gabinete.

❗ No beba a água que sai do condicionador de ar.

. Pode provocar desordens estomacais.

❗ Desarme o disjuntor quando não estiver usando o aparelho durante um longo espaço de tempo.

. Poderá provocar falhas do produto ou um incêndio.

❗ Não coloque obstáculos ao redor das aberturas de entrada e saída de ar.

. Poderá provocar falhas de funcionamento do aparelho ou um acidente.

❗ Coloque corretamente os filtros e limpe-os uma vez a cada semana.

. O funcionamento sem filtros pode provocar falhas de funcionamento.

❗ Não utilize detergentes fortes como cêra ou diluentes. Utilize um pano macio.

. Aparência externa pode desgastar-se devido a mudanças na cor do produto ou às ranhuras de sua superfície.

❗ Quando for retirado uma pilha utilizada em um aparelho, tenha o cuidado para que crianças não as engulam por descuido. Coloque-as em um lugar onde não possam tocar.

❗ Se entrar água ou outros objetos no produto, desligue o interruptor. Depois de desconectar o cabo de força, entre em contato com o Serviço Técnico Autorizado.

### Preparativos antes do funcionamento

- 1 Para a instalação do aparelho, entre em contato com um especialista.
- 2 Encaixe corretamente o cabo de força.
- 3 Não use um cabo de força danificado ou fora do especificado.
- 4 Não compartilhe a mesma tomada com outros eletrodomésticos.
- 5 Não use cabo de extensão.
- 6 Não faça operação de liga/desliga através do cabo de força.

### Utilização

- 1 Ficar exposto ao fluxo direto do ar durante um prolongado espaço de tempo, pode ser prejudicial para a sua saúde. Pessoas (assim como animais ou plantas) não devem ficar expostas a esse fluxo direto durante muito tempo.
- 2 Devido a possibilidade de escassez de oxigênio, ventile o ambiente quando estiver utilizando o produto ao mesmo tempo que fogões ou outros aparelhos de aquecimento.
- 3 Não use este condicionador de ar para outros fins, diferente daqueles especificados (por exemplo para uma manutenção de dispositivos de precisão, conservação de alimentos, para animais ou plantas e objetos, de arte). Tais usos poderão ser prejudiciais para eles.



#### **AVISO**

Quando o condicionador de ar realizar sua operação de refrigeração e for desligado ou ajustado para a posição de ventilação, espere pelo menos 3 minutos para reiniciar a operação de refrigeração.

### Limpeza e manutenção

- 1 Quando retirar o filtro, não toque nas partes metálicas da unidade. Quando são manipulados, cantos metálicos afiados, podem causar ferimentos.
- 2 Não use água para limpar o interior do condicionador de ar. A exposição à água pode deteriorar o isolamento, o que poderia causar choque elétrico.
- 3 Quando limpar a unidade, tenha certeza que o aparelho e o disjuntor estão desligados. O ventilador gira a velocidades muito altas durante a operação. Existe a possibilidade de causar lesões se o produto for ligado acidentalmente enquanto se estiver limpando as partes internas da unidade.

### Serviço Técnico

Para trabalhos de conserto e manutenção, contacte o Serviço Técnico Autorizado LG.





DESLIGADO - Desliga o ar condicionado.

Ventilador Alto (  ) - Operação de ventilação a alta velocidade sem arrefecimento.

Ventilador Baixo (  ) - Operação de ventilação a baixa velocidade sem arrefecimento.

Arrefecimento Alto (  ) - Arrefecimento com operação de ventilação a alta velocidade.

Arrefecimento Médio (  ) - Arrefecimento com operação de ventilação a baixa velocidade

Arrefecimento Baixo (  ) - Arrefecimento com operação de ventilação a baixa velocidade.





Isto controla automaticamente a temperatura do ar ambiente.

Rode o botão para que a seta aponte para a marca mais larga para maior arrefecimento. Aponte a seta para as marcas mais pequenas para arrefecimento moderado.

(i.e. quanto maior o número mais forte o arrefecimento)

### • PARA ARREFECIMENTO NORMAL

1. Rode o interruptor de Operação para Arrefecimento Alto (  ) ou o ajuste de Baixo Arrefecimento (  ).
2. Ajuste o controle do Termóstato para a temperatura pretendida marca 5 (a marca no meio é uma boa posição inicial). Se a temperatura ambiente não for satisfatória após algum tempo, ajuste o controle para mais frio ou mais quente, como apropriado.

### • PARA ARREFECIMENTO MÁXIMO

1. Rode o interruptor de Operação para o ajuste Arrefecimento Alto (  ).
2. Ajuste o controle do Termóstato para a marca de temperatura maior 9.

### • PARA OPERAÇÃO SILENCIOSA

1. Rode o interruptor de Operação para o ajuste Arrefecimento Baixo (  ).
2. Ajuste o controle do Termóstato como necessário.

O Controle Remoto e o Painel de Controle tem apenas a finalidade de visualização e explanação!

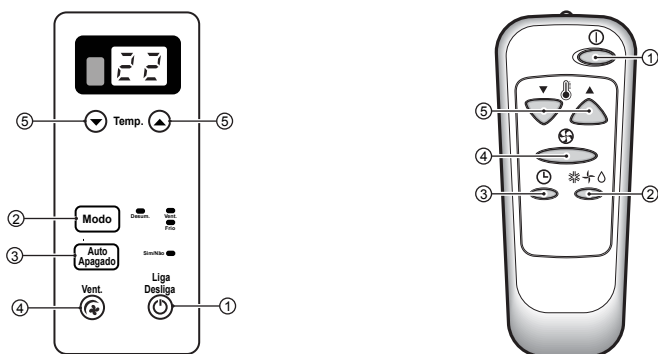

- 1 LIGA-DESLIGA**  
A operação inicia quando esta tecla é pressionada e finaliza-se quando pressionada novamente.
- 2 SELEÇÃO DO MODO DE OPERAÇÃO**  
A função de Aquecimento só está disponível para alguns modelos.  
Selecione o modo de Refrigeração para esfriar o quarto.  
Selecione o modo de Aquecimento para aquecer o quarto.  
Selecione o modo de Ventilação para a operação de ventilação básica.  
Selecione o modo de Desumidificação para regular o fluxo de ar automaticamente, otimizando as condições do ambiente, deixando-o mais saudável e confortável.
- 3 TEMPORIZADOR LIGA/DESLIGA**  
Usado para ajustar o tempo de início e término da operação em intervalos de uma em uma hora.  
A temperatura só aumenta por 2°C e já não aumenta depois disso.
- 4 SELETOR DE VELOCIDADE DO VENTILADOR**  
Para aumentar o esfriamento ou aquecimento, selecione uma velocidade de ventilação mais alta.  
Modelo Refrigeração: 3 etapas{Baixo[F1] → Médio[F2] → Alto[F3]}  
Modelo Aquecimento: 2 etapas{Baixo[F1] → Alto[F3]} (Para alguns modelos)
- 5 CONTROLE DE TEMPERATURA**  
O termostato monitora a temperatura do ambiente para manter a temperatura desejada.  
O termostato pode ser ajustado entre 16°C~30°C (61°F~81°F).
- 6 BALANÇO AUTOMÁTICO DO FLUXO DE AR (disponível em alguns modelos)**  
Permite o aparelho alternar automaticamente, tanto pra direita quanto pra esquerda, sua persiana durante a operação. Se a operação for interrompida, a persiana cessará o movimento nesta posição e orientará a corrente de ar na direção correspondente.
- 7 SENSOR DO CONTROLE REMOTO**  
Precaução : O Controle Remoto não funcionará adequadamente se uma luz intensa incidir na janela do sensor do condicionador de ar ou se houver obstáculos entre ele e o aparelho.

## Reinício Automático

No caso de queda da energia elétrica, o modo Reinício Automático é a função que mantém armazenada as condições anteriormente definidas, para serem automaticamente restauradas.

## Colocação das pilhas do controle remoto

- 1 Retire a tampa do compartimento de pilhas da parte de trás do controle remoto.
- 2 Preste atenção nas polaridades e insira duas pilhas do tamanho AAA, (1,5V) com um alinhamento correto.
- 3 Recoloque a tampa.

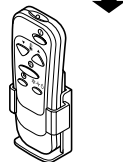
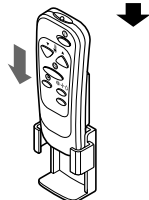
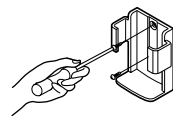

**NOTA :** Não use pilhas recarregáveis pois as mesmas diferem das pilhas secas em desempenho.

- Para evitar descargas, extraia as pilhas do controle remoto se o condicionador de ar não for utilizado durante um período de tempo prolongado. Mantenha o controle remoto longe de lugares extremamente quentes ou úmidos. Para manter o controle remoto em ótimas condições de funcionamento, o sensor não deve ficar exposto diretamente à luz solar.
- O controle remoto pode ser instalado em uma parede utilizando o suporte correspondente.



**Desligue o condicionador de ar e retire o plug da tomada antes da limpeza!**

### Grade frontal e gabinete

Utilize água e um detergente suave. Não use branqueador ou abrasivos.

### Serpentinas externas

Verifique regularmente as serpentinas traseiras. Caso estejam obstruídas com sujeira ou fuligem, as mesmas, deverão ser limpas sob vapor por profissionais habilitados que podem ser encontrados no Serviço Autorizado LG.

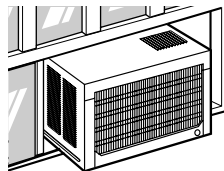

## Filtro de ar

DESLIGUE O AR CONDICIONADO E RETIRE A FICHA DA TOMADA DE CORRENTE.

### • PARA LIMPAR O FILTRO

O filtro do ar fica sujo conforme vai removendo poeiras do ar interior.

Deve ser lavado pelo menos a cada 2 semanas.

Se o filtro do ar permanecer cheio de poeira, o fluxo de ar diminui e a capacidade de arrefecimento reduz, podendo ainda danificar a unidade.

1. Puxe a grelha de entrada e retire o filtro do ar. (Fig. 1)
2. Lave o filtro do ar em água quente (40°C – 104°F).  
Certifique-se que retira toda a água antes de substituir o filtro.

Não force a abertura  
ou abra muito  
(cerca de 56°)

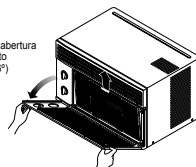

Fig. 1 (Mechanical Control)



Fig. 2 (Mechanical Control)

### • LIMPEZA DO AR CONDICIONADO

A grelha frontal e a grelha de entrada pode ser limpa com um pano humedecido numa solução suave de detergente.

(Fig. 2) O armário pode ser lavado com sabão suave ou detergente e água morna e depois polida com Cera Líquida para Aparelhos.

Para assegurar um pico de eficiência contínuo as bobinas do condensador (no exterior da unidade) devem ser verificadas periodicamente e limpas se empastadas com fuligem ou sujidade da atmosfera.

Não force a abertura  
ou abra muito  
(cerca de 56°)

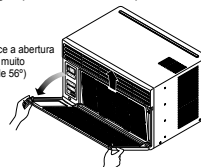

Fig. 1 (Electronical Control)

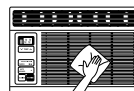

Fig. 2 (Electronical Control)

## Drenagem

O condicionador de ar utiliza um método adequado de drenagem, pelo qual, a água condensada (umidade retirada do ar) é drenada para o exterior.

Em clima muito úmido (para os modelos de ciclo reverso, no modo reverso), a água condensada em grande quantidade que foi retirada do ar pode acumular. Para retirar essa água em excesso, selecione um método de drenagem como mostrado abaixo:

- 1 Um furo de drenagem está disponível na parte traseira da unidade do condicionador de ar. Retire a tampa do dreno (para alguns modelos).
- 2 Acople uma mangueira ao tubo de drenagem ou conecte um cotovelo no tubo de dreno e então, ligue a mangueira ao cotovelo, como mostrado na figura 2 (para alguns modelos).

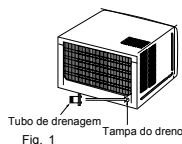

Tubo de drenagem  
Tampa do dreno  
Fig. 1

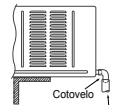

Cotovelo  
Mangueira  
Fig. 2

## Características do Produto

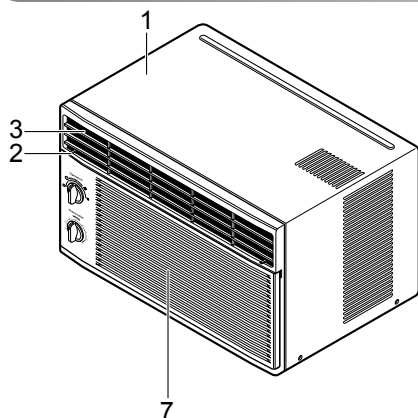

1. GABINETE
2. DEFLETOR VERTICAL DE AR (VENEZIANA HORIZONTAL)
3. DESCARGA DE AR
4. GRADE FRONTAL

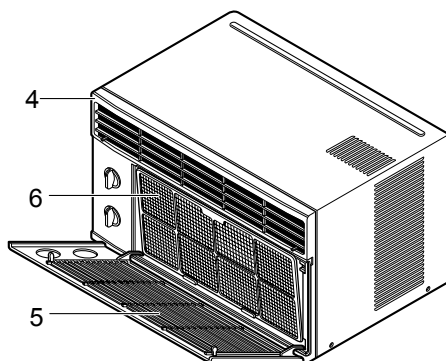

5. ENTRADA DE AR (GRADE DE ENTRADA)
6. FILTRO DE AR
7. ENTRADA DE AR (GRADE DE ENTRADA)

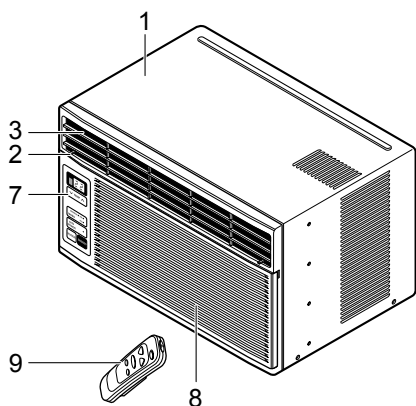

1. GABINETE
2. DEFLETOR VERTICAL DE AR (VENEZIANA HORIZONTAL)
3. DESCARGA DE AR
4. GRADE FRONTAL

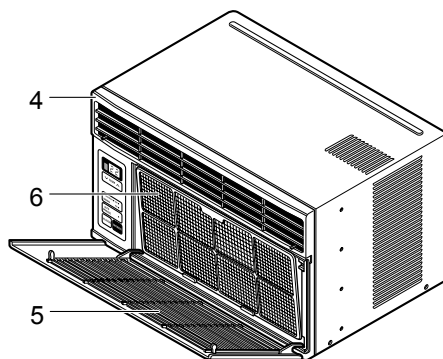

5. ENTRADA DE AR (GRADE DE ENTRADA)
6. FILTRO DE AR
7. PAINEL DE CONTROLE
8. ENTRADA DE AR (GRADE DE ENTRADA)
9. CONTROLE REMOTO

## Selecione a melhor localização

- 1 Meça o espaço disponível a fim de garantir uma boa instalação. O condicionador de ar deve ser instalado em um lugar firmemente para evitar vibrações e ruídos.
- 2 Evite a exposição direta do aparelho à luz solar.
- 3 Retire todos os obstáculos da parte traseira da unidade. Deverá existir no mínimo 50 cm (20 polegadas) de espaço livre na parte traseira do gabinete. Os obstáculos que restrinjam o fluxo de ar podem reduzir a eficácia do esfriamento da unidade.
- 4 A unidade deve ser instalada com uma ligeira inclinação para fora (3° aproximadamente) para permitir a drenagem da água de condensação (cerca de 10 a 15 mm ou 1/4 de bolha de um nível).

**NOTA:** A grade externa do aparelho deve estar livre para a descarga do ar.

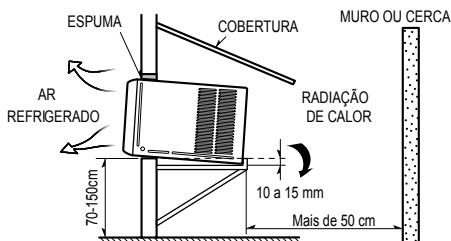

## Partes da Instalação e Acessórios

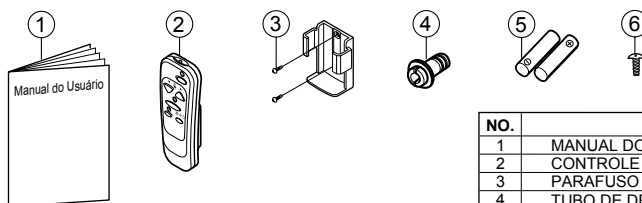

| NO. | DESCRIÇÃO            | Q'TY |
|-----|----------------------|------|
| 1   | MANUAL DO USUÁRIO    | 1    |
| 2   | CONTROLE REMOTO*     | 1    |
| 3   | PARAFUSO DO SUPORTE* | 2    |
| 4   | TUBO DE DRENAGEM     | 1    |
| 5   | BATERIA*             | 2    |
| 6   | PARAFUSO DA GRADE**  | 1/2  |

\* Modelos eletrônicos.

\*\* Varia de acordo com o modelo.

## Instalando o condicionador de ar

- 1 Instale a nova unidade na parede.

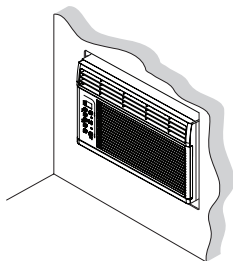

- 2 Coloque a espuma entre o topo e o lado da unidade e a parede para evitar que o ar e os insectos entrem na sala.

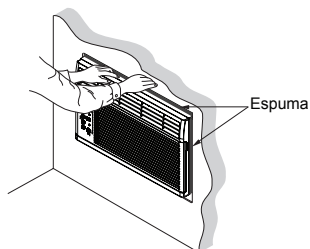

Se pretender preencher o intervalo entre a unidade e a parede, pode usar a **ESTRUTURA ACESSÓRIA** (opcional).

- 3 Montar as 4 estruturas usando parafusos como apresentado abaixo.

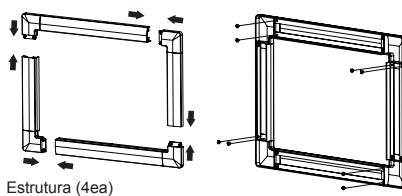

- 4 Faça deslizar sobre a frente do ar condicionado até a estrutura estar alinhada com a parede.

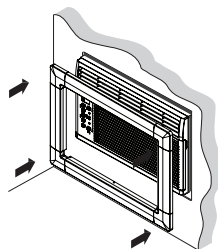

Antes de chamar o serviço técnico, revise a seguinte lista de problemas habituais e soluções.

**Quando o condicionador de ar funciona com normalidade:**

- Você poderá ouvir um ruído metálico causado pela água sendo apanhada e forçada contra o condensador em dias de chuvas ou quando a umidade é alta. Esta característica de projeto ajuda a retirar a umidade e melhorar a eficiência.
- Você poderá ouvir o "click" do termostato quando o compressor realiza o seu ciclo de liga-desliga.
- Água será recolhida no recipiente da base durante dias de alta umidade ou chuva. A água poderá vaziar e pingar na parte externa do aparelho.
- O ventilador poderá estar funcionando mesmo que o compressor não esteja em operação. Esta é uma reação normal de funcionamento.

**Quando o condicionador de ar funciona com anormalidade:**

| <b>Problema</b>  | <b>Causas Possíveis</b>   | <b>O Que Fazer</b>   |
|--|---|--|
| <b>O condicionador de ar não funciona.</b>               | ■ O condicionador de ar está desconectado ou não está conectado completamente na tomada.      | • Certifique-se de que o plugue do cabo de força do condicionador de ar esteja inserido totalmente na tomada.  |
|  | ■ O fusível está queimado/ou o disjuntor automático está desarmado.                           | • Verifique o fusível/caixa do disjuntor e substitua o fusível ou volte a ativar disjuntor automático.   |
|  | ■ Falha de energia elétrica.  | • Em uma suposta falta de energia elétrica, coloque no modo OFF(Desligado[O]). Quando a energia elétrica voltar, espere 3 minutos para reiniciar o condicionador de ar para evitar sobrecarga no compressor. |
| <b>O condicionador de ar não refrigera como deveria.</b> | ■ O fluxo de ar está deficiente.  | • Certifique-se de que não há cortinas, venezianas ou móveis bloqueando a frente do condicionador de ar.   |
|  | ■ O TERMOSTATO(ou TERMISTOR) não ajusta frio suficiente.                                      | • Gire o comando (※ / ^)para um nível mais alto. O maior ajuste proporciona uma maior refrigeração.  |
|  | ■ O filtro de ar está sujo.   | • Limpe o filtro de ar ao menos a cada 2 semanas. Veja a seção de Instruções de Operação. (p. 10) do manual.   |
|  | ■ O condicionador acaba de ser ligado.  | • Depois de ligar o aparelho, este necessita de um pouco de tempo para esfriar o ambiente.   |
|  | ■ Fuga de ar refrigerado.   | • Verifique se existem lugares ou partes abertas.<br>• FECHÉ a ventilação externa do condicionador.  |
|  | ■ As serpentinas de refrigeração podem estar congeladas.                                      | • Veja o item problema abaixo.   |
| <b>O condicionador de ar está congelando.</b>            | ■ O gelo está bloqueando o fluxo de ar e o condicionador de ar pára de refrigerar o ambiente. | • O congelamento pode bloquear o fluxo de ar e impedir que o aparelho esfrie o ambiente corretamente. Coloque os comandos em Ventilação alta ou Refrigeração alta com a temperatura alta.                    |

| UF | CIDADE               | AUTORIZADA                              | ENDEREÇO                            | BAIRRO          | FONE         | E-Mail                               |
|----|----------------------|---|-------------------------------------|-----------------|--------------|--------------------------------------|
| AC | Rio Branco           | Refinorte Comércio e Repr. Ltda         | Av. Getúlio Vargas, 170             | Bosque          | 68 224-3199  | refinorte@provedom.com.br            |
|    | Arapiacá             | Servibrás Com e Serviços Técnicos       | Rua Mauricio Pereira, 1226          | Centro          | 82 521-1217  | servibras@oops.com.br                |
|    | Maceió               | I.C.Petkowitz ( Curitiba Refrigeração ) | Rua Santos Pacheco, 197             | Centro          | 82 326-3826  | icpetkowitz@aol.com                  |
| AL | Maceió               | Maceió Center Frio Eletrodomésticos     | Av. Moreira e Silva, 301            | Farol           | 82 221-4282  | maceiocenter@supenig.com.br          |
|    | Maceió               | Comercial CONCLIMA Ltda                 | Pça Afrânio Jorge, 460              | Prado           | 82 221-1038  | conclima@uol.com.br                  |
|    | Manaus               | Ponto Frio Refrigeração Ltda.           | Av. Maués,567                       | Cafoeirinha     | 92 633-3696  | pontofrioam@ig.com.br                |
| AM | Manaus               | CHILETEC Refrigeração Ltda.             | Av. Tancredo Neves, 1199            | Parque Dez      | 92 236-8789  | chiletec@argo.com.br                 |
|    | Manaus               | Antonio Carlos M. Santana (Refrilav)    | Av. Tefê, 80                        | Raiz            | 92 237-3536  | refrilav@argo.com.br                 |
|    | Manaus               | STAR Servs Técnicos Ar Cond Ltda        | Rua Valério B. de Andrade, 495      | São Francisco   | 92 611-4720  | starservicos@objetvnet.com.br        |
|    | Manaus               | VIA BRASIL Comercial Ltda               | Av. A Qd A, 32 Conj, Shangri-la IV  | Parque Dez      | 92 646-0033  | viabrasil32@aol.com.br               |
| AP | Macapá               | J.M.M. Medrado ME                       | R.Leopoldo Machado, 2939            | Parque Dez      | 96 222-5317  | jmmrefrigerao@terra.com.br           |
|    | Alagoinhas           | Portela Refrigeração Ltda               | R. Pracinas Dionísio Evilasio , 218 | Centro          | 75 422-1799  | marceloportelap@uol.com.br           |
|    | Barreiras            | Eletro Refrigeração Paulista            | Rua Pedro Dourado ,145              | JK              | 77 611-5358  | eletro_paulista@uol.com.br           |
|    | Feira de Santana     | Cerqueira L. Com Serv (Luciano Bastos)  | Rua Prof. Leonodio Rocha, 91 A      | Centro          | 75 221-1055  | feiratec@ig.com.br                   |
|    | Ilhéus               | Valter Junior Santos Leal ( SEREGE )    | Rua Rui Penalva, 140                | Centro          | 73 3086-2165 | mjsmagalhaes@maxlinux.com.br         |
| BA | Jacobina             | Refrigeracao Ki- Frio                   | Av Orlando O. Pires 642A            | Centro          | 74 621-6769  | ki-frio@newnet.com.br                |
|    | Salvador             | J.C. Refrigeração Ltda.                 | Rua Barão de Macaúbas, 19           | Barbalho        | 71 241-4655  | jctaraju@ig.com.br                   |
|    | Salvador             | RAG Manut. Hidr. Elétr. Servs Ltda      | Av. Vasco da Gama, 663              | Rio Vermelho    | 71 334-7693  | ragniltda@uol.com.br                 |
|    | Salvador             | IGUATEMI Com. Servs. Refrigeração       | Rua Armando Colvalho.68             | Santa Cruz      | 71 240-2128  | iguatemi@refrigerao@terra.com.br     |
|    | Salvador             | CENTRALTEC Instalaç. Term. Com.         | Trav. Oito de Dezembro, 56          | Uruguaí         | 71 315-0542  | centraltec@terra.com.br              |
|    | Fortaleza            | CASAFRIO Ar Cond (D'Paulus)             | Rua Dr.Rui Monte, 274               | Antonio Bezerra | 85 452-2080  | casafrio@rapix.com.br                |
|    | Fortaleza            | EQUICENTER Têc Refrig (Termos)          | Rua Guilherme Rocha, 932 Sala 5     | Centro          | 85 212-9000  | equicenter@fortalnet.com.br          |
|    | Fortaleza            | INOVAR Ar Condicionado Ltda             | Rua Andrade Furtado, 147            | Cocó            | 85 234-5005  | inovar@veloxmail.com.br              |
| CE | Fortaleza            | NEWTEMP Ar Condicionado Ltda            | Av. Antonio Justa, 3.525            | Meireles        | 85 267-6464  | newtemp@secrel.com.br                |
|    | Juazeiro do Norte    | J. Fernandes da Silva                   | Rua São Pedro, 1333                 | Centro          | 88 512-2120  | pramak@baydejb.com.br                |
|    | Sobral               | A K Parente Rodrigues (KIFRÍO)          | Rua menino Deus, 673                | Centro          | 88 611-3302  | ki-frio@sobral.org                   |
| DF | Brasília             | Ar Netto Refrigeração Ltda.             | SCLN 714/715 Bloco F Loja 26        | Asa Norte       | 61 140-1407  | arnetto@brturbo.com                  |
|    | Cachoeira Itapemirim | Gelmar Man Ar cond                      | Av. Jones dos Santos Neves,118      | Ma Ortiz        | 28 3522-7222 | gelmar-refrigerao@escelsanet.com.br  |
|    | Caraciaca            | BRAGATO Serviços Ar Cond. Ltda          | Rua Dona Albina, S/Nº               | Cruzeiro Sul    | 27 3396-2358 | bragato.ar@terra.com.br              |
|    | Caraciaca            | Thermica Refrig Ar Cond Ltda            | Rua Otavio Barbosa da Silva, S/Nº   | Itaquari        | 27 3228-0366 | thermica@terra.com.br                |
|    | Caraciaca            | ATA Comércio Servs (AGIMAQ)             | Av. Expedito Garcia, 21 Sub-Solo    | Campo Grande    | 27 3346-5118 | climatizacao@acimaq.com.br           |
| ES | Serra                | Refrigel Comércio Servs (Frioar)        | Av. Dido Fontes, 100                | Jardim Tropical | 27 3228-2205 | refrigel.ar.cond@terra.com.br        |
|    | Vitória              | Refril Refrigerações - Magfrio          | R. Jair Etiene Dessaune, 180        | I. Mt. Belo     | 27 3223-5674 | magfrio@uol.com.br                   |
|    | Vitória              | FAZFRIO Refrigeração Ltda               | R. Dr. Gastão Pache de Farias, 04   | Santos Dumont   | 27 3322-8185 | fazfrio@escelsa.com.br               |
|    | Vitória              | R M E Refrigeração Ltda                 | Rua Sargento Rodrigues, 15          | Segurança Lar   | 27 3327-1338 | edgarludtke@ig.com.br                |
|    | Anapolis             | REFRICEL Refrigeração Ltda              | Rua Aloisio Crispim, 190            | Centro          | 62 324-6669  | refricel@ig.com.br                   |
| GO | Goiania              | REFRILUX Com. Peças e Serviços Ltda.    | Av. T-2, 2440                       | S. Bueno        | 62 285-6400  | refrilux@hotmail.com                 |
|    | Goiania              | CATRAL Refrigeração Eletrodomésticos    | Rua 246, 511                        | Setor Coimbra   | 62 262-7000  | catral@catral.com.br                 |
|    | Itumbiara            | Valter Pereira da Silva                 | Rua João da Cruz, 322               | Santa Inês      | 64 3431-7160 | valterrefrigerao@bol.com.br          |
|    | São Luis             | Thermar Engenharia Ltda.                | R. Sambaquis - quadra 11            | Calhau          | 98 227-4630  | thermar@elo.com.br                   |
| MA | São Luis             | ELECLIMA Ltda                           | Av. dos Holandeses Q7 Lote 6        | Calhau          | 98 227-4215  | eleclima@uol.com.br                  |
|    | Belo Horizonte       | Faria & Soares (Arcongel)               | Rua Claudio, 117                    | Prado           | 31 3295-4412 | arcongefs@arcongel.com.br            |
|    | Contagem             | Tecnoseg Tecnologia Ltda (Servitec)     | R. Madre Marg. Fontanaresa,514      | Eldorado        | 31 3082-2958 | tecnoseg@planetarival.com.br         |
|    | Gv. Valadares        | Refrigeracao Dankine SZE Ltda           | Rua Benjamin Constante, 251         | Centro          | 33 3272-1800 | dankine@goval.com.br                 |
| MG | Juiz de Fora         | Arcongel Refrigerações Ltda             | Rua Melo Franco, 271                | Santa Cecilia   | 32 3232-2235 | arcongel@interfire.com.br            |
|    | Montes Claros        | Ar Condicionado Bandeirantes Com. Serv. | Av. João XXIII, 1474                | Edgar Pereira   | 38 3222-7623 | arband@uai.com.br                    |
|    | Uberaba              | Refrigeracao LAVEMAQ Pçs Servs          | Rua Tristão de Castro, 905 Loja 02  | São Benedito    | 34 3312-6274 | lavemaq@terra.com.br                 |
|    | Uberlândia           | Refrinox Ltda                           | Av. Cesário Alvim, 1168             | Aparecida       | 34 3326-9413 | refrinox-mg@netstie.com.br           |
|    | Varginha             | ARCONSUL Refrig Ar Cond                 | Rua Cel Venerando Pereira,36        | Vila Floresta   | 35 3212-8088 | arconsul@arconsul.com.br             |
|    | Campo Grande         | Linear Ar-Condicionado Ltda             | R. 14 de Julho, 3886                | S. Francisco    | 67 356-0563  | linearefrig@terra.com.br             |
|    | Campo Grande         | Centro Oeste Refrigeração Ltda.         | R. Mal. Rondon, 88                  | Amambá          | 67 325-9548  | juliosergiomar@ig.com.br             |
|    | Corumbá              | Refrigeracao Pantanal Ltda.             | R. Cabral, 1463                     | Centro          | 67 231-5366  | refrigeraoapantanal@terra.com.br     |
| MS | Dourados             | TERMOCON Ar Condicionado Ltda           | Av. Weimar Gonç. Torres, 2303       | Centro          | 67 422-7122  | termocon@terra.com.br                |
|    | Dourados             | Narzizio Ohland - ME (REF ITAIPU)       | R. Cafelandia, 567                  | Rd. Rigotti     | 67 421-0141  | reitapu@terra.com.br                 |
|    | Ponta Porã           | Frost Frio Refrigeração                 | Rua Marechal Floriano, 1293         | Centro          | 67 431-0352  | ---                                  |
|    | Três Lagoas          | Hélio Ferreira Junior ME                | Av. Antonio Trajano, 330            | Centro          | 67 521-3988  | hawaihf@terra.com.br                 |
|    | Alta Floresta        | Marcio Ricardo da Silva Albino          | R. D., 257                          | Centro          | 66 521-3048  | marcoalbino@bol.com.br               |
|    | Alta Floresta        | Refrigeracao Alta Floresta Ltda         | R. D., 595                          | Centro          | 66 521-2231  | refrifloresta@vspmail.com.br         |
|    | Cáceres              | Aniz Marcacini - ME                     | R. da Tapagem, 985                  | Centro          | 65 223-1241  | refricac@terra.com.br                |
|    | Cuiabá               | ARGON Ar Cond. Ind. Com. Servs          | Av. 02 Quadra 02, N° 7              | Coxipó          | 65 666-0315  | argonar@terra.com.br                 |
|    | Primavera Leste      | Luiz Antonio Petrowicz                  | R. J. K, 876                        | Castalândia     | 66 498-8021  | vefrilux@networld.com.br             |
| MT | Rondonópolis         | Urso Branco Ar Condicionado Ltda - ME   | Rua Rio Branco, 2173                | La Salle        | 66 423-3121  | ursobranco@zaz.com.br                |
|    | Sinop                | Climatec Ind Com Ltda (REF GLACIAL)     | R. das Pitangueiras, 1180           | Centro          | 66 531-7195  | rglacial@vsp.com.br                  |
|    | Sorriso              | José Elcio Antonow (REF CENTRAL)        | R. Roberto Carlos Braga, 50         | Centro          | 66 544-2140  | wrcentra@terra.com.br                |
|    | Tangará da Serra     | Chico Refrigerações                     | R. Antonio Jose da Silva, 577 N     | Centro          | 65 326-2727  | chicoref@terra.com.br                |
|    | Tangará da Serra     | Refrigeracao Alvorada Ltda.             | R. 4 - A, 81-S                      | Centro          | 65 326-1169  | ras.alv@terra.com.br                 |
|    | Belém                | Norte Refrigeração Ltda                 | Trav. São Pedro, 165                | Comércio        | 91 241-4477  | atendimento@norterefrigeracao.com.br |
|    | Belém                | Marco Comercial Ltda (Marfrio)          | Trav. Barão do Triunfo, 1338 A      | Pedreira        | 91 244-1988  | marfrio@aol.com                      |
|    | Belém                | Príncipe Refrig (Imperador Máquinas)    | R. 28 de Setembro, 593              | Reduto          | 91 223-5014  | imperadorasmaguinas@amazon.com.br    |
| PA | Marabá               | Marafrio Comércio e Serviços Ltda.      | Folha 27, Quadra 07, Lote 04        | Nova Marabá     | 94 322-1007  | marafrio@skorpionet.com.br           |
|    | Paraupabas           | IMAD Eletro Refrigeração Ltda           | Rua E, 393                          | Cidade Nova     | 91 346-3949  | imad@carajasnet.com.br               |
|    | Santarém             | F B MELO (Magazine TV Lar)              | Av. Rui Barbosa, 805                | Centro          | 93 522-6050  | tlvar@netsan.com.br                  |
|    | Campana Grande       | SOFRIO Refrigerações Ltda               | Av. Pres. Getúlio Vargas, 333       | Centro          | 83 341-5599  | sofrio ltda@uol.com.br               |
| PB | João Pessoa          | Engear- Eng de Aquec. Refrig. Ltda.     | Rua Cel. Estêvão D'Ávila Lins, 790  | Cruz das Armas  | 83 242-6319  | engear@penline.com.br                |
|    | João Pessoa          | Enorfrio - Emp. Nord. De Refr. Ltda.    | Av. Rio Grande do Sul, 317          | Estados         | 83 244-1033  | enorfrio@uol.com.br                  |

| UF                    | CIDADE                                       | AUTORIZADA                                 | ENDEREÇO                             | BAIRRO           | FONE                       | E-Mail                              |
|-----------------------|--|--|--------------------------------------|------------------|----------------------------|-------------------------------------|
| PE                    | Arapiripa                                    | Nederlandia D Pereira ME (Refrítec)        | Rua Coelho Rodrigues, 253            | Centro           | 87 3873-2784               | refritec@lkn.com.br                 |
|                       | Arcoverde                                    | J.C. Eletro Refrig. Ltda ME (PONTO FRIO)   | Av. Severiano José Freire, 554       | Centro           | 87 3822-2844               | pontofrio@arconet.com.br            |
|                       | Caruaru                                      | Irmãos Freitas Refrig. Com. Peças          | Rua Vigiário Freire, 223             | Centro           | 81 3721-3484               | irmaosfreitas@redeveloz.com.br      |
|                       | Jaboatão Guararapes                          | Tébio José Cordeiro dos Santos - ME        | Av. 4 de Outubro, 39                 | Piedade          | 81 3341-7760               | tebioef@hotlink.com.br              |
|                       | Olinda                                       | Inaldo F Brandão ( Omega Refrigeração )    | Av. Presidente Kennedy, 1.449 Lj 01  | São Benedito     | 81 3444-4729               | omegarefrigeracao@terra.com.br      |
|                       | Petrolina                                    | Climatécnica Ltda                          | Rua Vila São Francisco, 27           | Centro           | 87 3862-2844               | climatecnicaltda@uol.com.br         |
|                       | Recife                                       | Luiz Carlos Alves Menezes (CASTEC)         | Rua Jamaica, 60                      | Imbiribeira      | 81 3338-1623               | castecam@veloxmail.com.br           |
|                       | Recife                                       | CLARIAR Com Rep Servs Ltda                 | Rua Jornalista Otávio Moraes, 99     | Iputinga         | 81 3454-2491               | clarifar@uol.com.br                 |
|                       | Recife                                       | FIC-Projetos de Instalações Ltda.          | Rua Capitão Lima, 90                 | Santo Amaro      | 81 3423-7534               | ficinstalacoes@ig.com.br            |
|                       | Recife                                       | Orgatec Ar-Cond. E Climat. Ltda            | Rua da Concordia, 848 sobreloja      | São José         | 81 3424-4422               | orgatec@bol.com.br                  |
| Recife                | Secol Ltda.                                  | Rua Real da Torre, 953                     | Torre                                | 81 3228-0255     | secol@elogica.com.br       |                                     |
| PI                    | Floriانو                                     | Floriانو Refrigeração Ltda                 | Av. Bucar Neto, 601                  | Centro           | 89 522-1678                | florrefrigeracao@florianonet.com.br |
|                       | Teresina                                     | Laércio de Carvalho Maia (FIC FRIO)        | Av. Nações Unidas , 1091             | Vermelha         | 86 216-4262                | ficrio@meionorte.com.br             |
| PR                    | Curitiba                                     | Refricenter Com. Man. Refrig. Ltda.        | Av. João Gualberto, 1036             | Alto Glória      | 41 352-4847                | refricenter@swi.com.br              |
|                       | Curitiba                                     | Clima Ar Condicionado Ltda.                | Rua Sete de Abril, 266               | Alto da Quinze   | 41 3019-9292               | climaar@climaar.com.br              |
|                       | Curitiba                                     | Mart Ar Condicionado Ltda (CLIMASUL)       | Av. Senador Saigado Filho, 4933      | Uberaba          | 41 377-5767                | climasul@climasul.com.br            |
|                       | Foz do Iguaçu                                | Krummenauer & Cia Ltda (ELETROLAR)         | Rua Almirante Barroso, 1942          | Centro           | 45 574-5300                | eletrolar@grupoeletrolar.com.br     |
|                       | Francisco Beltrão                            | GIROLAR Refrigeração (ELETROLANDIA)        | Av. Julio Assis Cavalheiro, 33       | Centro           | 46 523-2840                | girolar@uol.com.br                  |
|                       | Londrina                                     | Recorre Consertos e Peças                  | Rua Bahia,57                         | Centro           | 43 3323-1180               | atendimento@recorre.com.br          |
|                       | Maringá                                      | POLAR Condicionadores de Ar Ltda           | Rua Silva Jardim, 539                | Centro           | 44 224-7859                | polar@vnet.com.br                   |
|                       | Umuarama                                     | Refrirama Peças e Serviços Eletrad. Ltda   | Av. Presidente Castelo Branco , 4561 | Centro           | 44 622-1165                | refrirama@uol.com.br                |
|                       | Angra dos Reis                               | Casa das Peças 46 Angra Ltda               | R. Dr. Léo Correia Silva, 49         | Centro           | 24 3365-1995               | essantos@uol.com.br                 |
|                       | C. de Goytacazes                             | Mattoso & Fernandes Ltda.                  | R. Alberto Torres, 427               | Centro           | 22 2733-6240               | coldmast.rol@terra.com.br           |
| C. de Goytacazes      | Rangel Souza Refrigeração (Ref Planície)     | R. Carlos de Lacerda,113                   | Centro                               | 22 2723-4933     | rplanicie@uol.com.br       |                                     |
| Cabo Frio             | Reis Refrigeração Com. Repres. Ltda.         | R. Teixeira e Souza, 1172                  | Vila Nova                            | 22 2643-2640     | reiscabofrio@ig.com.br     |                                     |
| Itaguaí               | Refrigeracao Kamet                           | R. Moisés Abraão,75                        | Centro                               | 21 3773-3062     | topservice@kamet.com.br    |                                     |
| Nova Friburgo         | Francisco Lucio Lima Mendes (Ref Ceara)      | Av. Conselheiro Julios Arp, 6 Loja 2       | Paissandú                            | 22 2525-4535     | refrigera.ceara@uol.com.br |                                     |
| Petrópolis            | Temperatura Com. E. Serviços (Oficina do Ar) | R. Paulo Hervé, 318                        | Bingen                               | 24 2243-0907     | oficinador@uol.com.br      |                                     |
| Rezende               | Refrigeração Irmãos Pacheco Ltda.            | Av. Tufick Simão, 14C                      | Manejo                               | 24 3355-2701     | ipacheco@resenet.com.br    |                                     |
| RJ                    | Rio Bonito                                   | M P Xavier Consertos de Refrigeradores     | Rua Antonio Pereira de Faria,163     | Boqueirão        | 21 2734-3712               | mpxavier@ribon.com.br               |
|                       | Rio de Janeiro                               | Ambient Air Ar Cond. Ltda                  | Rua Teixeira Ribeiro, 292            | Bonsucesso       | 21 2560-6000               | vendas@ambientair.com.br            |
|                       | Rio de Janeiro                               | Refridirect Coml (Refricentro)             | Av. Brasil, 5966                     | Bonsucesso       | 21 2439-2222               | ambiente@refricentro.com.br         |
|                       | Rio de Janeiro                               | MULTIAR Climatização Ltda.                 | R. Miguel Gama, 81                   | Maria da Graça   | 21 2587-7406               | super.ar@ig.com.br                  |
|                       | Rio de Janeiro                               | NOBREGA New Eletrônica Ltda                | R. Tenente França, 366 Lojas B-C     | Cachambi         | 21 2596-1511               | eletronobrega@uol.com.br            |
|                       | Rio de Janeiro                               | Shopping Peças Refrig (Tecbras)            | Av. Campo Fontenelle, 3790           | Campo Afonsos    | 21 3357-7608               | sac@shoppingpecas.com.br            |
|                       | Rio de Janeiro                               | Talbosch Refrigeração e Eletr. Ltda        | Av. Dos Italianos,1146 Loja B        | Coelho Neto      | 21 3014-1387               | talbosch@imagelink.com.br           |
|                       | Rio de Janeiro                               | Konsil Eletr. Refrigeração Ltda            | Av. N. Sra Copacabana, 500 Grupo 707 | Copacabana       | 21 2546-2216               | konsil@ig.com.br                    |
|                       | Rio de Janeiro                               | EQUIPE DA ILHA Serviços Peças Ltda         | Rua Fernandes da Fonseca, 284        | Ilha Governador  | 21 3396-3896               | equipeilha@ig.com.br                |
|                       | Rio de Janeiro                               | IMALAIA Refrigeração Ltda                  | Av. Monsenhor Felix, 290             | Irajá            | 21 3351-2166               | imalaia@openlink.com.br             |
| RN                    | Rio de Janeiro                               | Refrigeração Sudeste Ltda                  | Av. Brasil, 11.881                   | Penha            | 21 3976-9050               | compras@refrisudeste.com.br         |
|                       | Rio de Janeiro                               | Colortel S. A. - Sistemas Eletrônicos      | Av. Brasil, 661                      | São Cristóvão    | 21 3891-9000               | hollandacolortel.com.br             |
|                       | Rio de Janeiro                               | JAP Refrigeração Ltda                      | Trav. São Luiz Gonzaga, 17           | São Cristóvão    | 21 3878-3535               | jap@japrefrigeracao.com.br          |
|                       | Volta Redonda                                | Serenos's Refrigeração e Ventilação ME.    | Av. Nossa Senhora do Amparo, 4812    | Sta. Rita Zurur  | 24 3343-2626               | serenos@terra.com.br                |
|                       | Natal  | NATAL SERVICE Ltda                         | Rua Presidente Bandeira, 773/787     | Alecrim          | 84 213-1300                | nservice@terra.com.br               |
|                       | Natal  | NATALFRIO Ltda (Instaladora)               | Av. Prudente de Moraes, 4742         | Lagoa Nova       | 84 231-5799                | instaladora@natalink.com.br         |
|                       | Ariquemes                                    | T.R. Refrigeração Ltda (Refrig S Paulo)    | R. J.K., 1482                        | Setor 02         | 69 536-2765                | refri-sp@coeda.com.br               |
|                       | Cacoal                                       | Refrigeração Rondogel Ltda - ME.           | Av. Sete de setembro, 2964           | Centro           | 69 441-2900                | rondogel@capitaldofcafe.com.br      |
|                       | Porto Velho                                  | Pronto Ar Condicionado                     | R. Guanabara, 3358                   | Liberdade        | 69 224-2273                | prontoar@superlig.com.br            |
|                       | Rolim de Moura                               | Refrigas Refrigeração Ltda - ME            | Av. 25 de Agosto, 4767 - A           | Centro           | 69 442-3340                | refrigas@nettravelm.com.br          |
| Vilhena               | Barão Refrigeração Ltda.                     | Rua Castelo Branco,584                     | Centro                               | 69 321-3092      | aifalva@netview.com.br     |                                     |
| RO                    | Bagé   | Liete A. Martins                           | Rua Professor Antonio Gomes, 135     | Castro Alves     | 53 242-3770                | achely@alternet.com.br              |
|                       | Bagé   | Jesus Isnar Farias                         | Rua General Sampaio, 163             | Centro           | 53 242-8813                | avrefrig@alternet.com.br            |
|                       | Canoas                                       | ARB do Brasil Ar Condicionado Refrig       | Rua Dr. Nelson Palm Terra, 63        | Rio Branco       | 51 472-0898                | arbarcondicionado@bol.com.br        |
|                       | Caxias do Sul                                | Banhur Peças e Serv. Eletrad.              | Rua Ernesto Alves, 2407              | Pio X            | 54 223-4730                | banhur@malbanet.com.br              |
|                       | Caxias do Sul                                | Hidromaster do Brasil Com. Repres. Ltda    | Av. Júlio de Castilhos , 3172        | São Pelegrino    | 54 226-3488                | hidromaster@hidromaster.com.br      |
|                       | Erechim                                      | Ariovaldo Dorks                            | Rua Itália, 645                      | Centro           | 54 522-1108                | arivaldodorks@pro.via-ros.com.br    |
|                       | Guaporé                                      | Frigelmaq Comércio de Elet. Pças e Servs   | Rua Dr. João Manoel Pereira, 936     | Centro           | 54 443-2320                | frigelmaq@masteretk.com.br          |
|                       | Ijuí   | Nargli Peças e Serviços Ltda-ME.           | Av. Coronel Dico,551                 | Centro           | 55 3332-9550               | marei@terra.com.br                  |
|                       | Novo Hamburgo                                | Sinos Ar Cond. Ltda ( Klima Casa Ar )      | Av. 1º de Março, 531                 | Centro           | 51 595-7986                | klima@sinos.net                     |
|                       | Novo Hamburgo                                | AIRCOMPANY Climatizações Ltda              | Rua Ubatuba, 54                      | Rio Branco       | 51 3065-4444               | aircompany@terra.com.br             |
| RS                    | Passo Fundo                                  | Barizon - Refrig. E Cons.                  | Rua Independência, 1780              | Centro           | 54 312-1978                | barizon@annex.com.br                |
|                       | Porto Alegre                                 | Antoniazzi & Novak (Continental Ar)        | Av. Farrapos, 1143                   | Floresta         | 51 3225-9166               | adrianoportobone@hotmail.com        |
|                       | Porto Alegre                                 | SPLIT SHOP Cond. Ar Ltda                   | Av. Ipiranga, 2727/8                 | Santana          | 51 3217-4417               | split@splitshop.com.br              |
|                       | Porto Alegre                                 | Excelência A T Com.Repr Serv (Consultbras) | Av. Ceará, 1970                      | São Geraldo      | 51 3332-0032               | excelencia.rs@terra.com.br          |
|                       | Porto Alegre                                 | Frigelar Moto Refrigeração Ltda            | Av. Pernambuco, 2285                 | São Geraldo      | 51 3314-8999               | frigelar@frigelar.com.br            |
|                       | Porto Alegre                                 | Refrigeração Luzitana Ltda.                | Rua Luzitana, 22                     | São João         | 51 3343-1879               | luzitana@luzitana.com.br            |
|                       | Porto Alegre                                 | ZEROGRAU Ltd. Com. e Assist. Téc.Ltda      | Rua Mena Barreto, 301                | Sta Maria Goreti | 51 3362-2477               | zerograu@zerograus.com.br           |
|                       | Porto Alegre                                 | Refrigeração DUFRIO Com. Importações       | Av. Sertório, 1.106                  | Navegantes       | 51 3373-7555               | arsplit@dufrio.com.br               |
|                       | Rio Grande                                   | MOTORMAQ Com. Representações               | Rua 24 de Maio, 523                  | Centro           | 53 231-1871                | paulo@motormaq.com.br               |
|                       | Santa Cruz do Sul                            | Serv Centro Com Peças e Serv Ltda          | Rua Sem. Pinheiro Machado, 1854      | Senai            | 51 3713-3979               | servcentro@terra.com.br             |
| Santa Maria           | Maq Tec Comércio e Serviços Ltda             | Rua Cel. Niederauer , 1274                 | Centro                               | 55 223-3000      | maqtcc@sm.terra.com.br     |                                     |
| Santa Rita Livramento | A. C. Marques                                | Rua Marília Chaves Peixoto, 170            | Vi Sila                              | 55 242-3038      | acmarqv@v-expressa.com.br  |                                     |
| Taquara               | Free Serv Assistência Tec. Em Eletr.         | Rua Tristão Monteiro,2535                  | Centro                               | 51 542-1611      | freeserv@cta.com.br        |                                     |
| Uruguaiana            | Aurea Eletro Refrigeração                    | Rua João Manoel, 2138                      | Bela Vista                           | 55 412-2949      | aurea@pampanet.com.br      |                                     |
| Vacaria               | Teccsul Peças e Serviços Eletrad. Ltda       | Rua Borges de Medeiros , 428               | Centro                               | 54 231-1544      | teccsul@m2net.com.br       |                                     |

| UF                   | CIDADE                                       | AUTORIZADA                                    | ENDEREÇO                         | BAIRRO          | FONE                                   | E-Mail                        |
|----------------------|--|---|----------------------------------|-----------------|--|-------------------------------|
| SC                   | Araguaçu                                     | José Delonei Búrgio Rosso                     | Rua Rui Barbosa , 608            | Cidade Alta     | 48 522-0107                            | refpeper@aru.matrix.com.br    |
|                      | Balneiro Camburiú                            | Altimaris Refrigeração Ltda                   | Rua 600 , 790                    | Centro          | 47 367-3139                            | altimaris@terra.com.br        |
|                      | Blumenau                                     | Refrigeração Amazonas                         | Rua Amazonas, 2020               | Garcia          | 47 322-4149                            | amazonas@braznet.com.br       |
|                      | Canoinhas                                    | Recheteq Assistência Técnica Ltda.            | Rua Paula Pereira, 76            | Centro          | 47 642-2911                            | recheteq@matrix.mo.com.br     |
|                      | Criciúma                                     | Fabris Com de ACESS. Refrig                   | Rua João Pessoa, 711             | Centro          | 48 437-7700                            | fabrisps@mail.com.br          |
|                      | Itajaí                                       | FRIGELAR Serviços Peças Refrig. Ltda.         | Rod. Osvaldo Reis, 780           | Fazenda         | 47 348-3236                            | ventas@frigelarserv.com.br    |
|                      | Joinville                                    | Elimar Refrigeração                           | Rua Tuuti, 4210                  | Aventureiro     | 47 467-5291                            | elimar_refrigeracao@ig.com.br |
|                      | Joinville                                    | BARNI Refrigeração Com Pçs Ltda               | Rua São Paulo, 2395              | Floresta        | 47 436-1011                            | barni.joi@terra.com.br        |
|                      | Maíra  | Recheteq Assistência Técnica Ltda.            | Av. Cel José Severiano Maia, 501 | Centro          | 47 642-2911                            | recheteq@matrix.mo.com.br     |
|                      | São Bento do Sul                             | Recheteq Assistência Técnica Ltda.            | Rua Antônio Kaesemodel, 1774     | Oxford          | 47 642-2911                            | recheteq@matrix.mo.com.br     |
| Videira              | Com.de Artigos de Refrigeração Abdalla       | Rua Arlindo Mattos , 250                      | Stá. Teresa                      | 49 533-1168     | abdalla@formato.com.br                 |                               |
| SE                   | Aracaju                                      | Eletropeças Aracaju Ltda.                     | Av. Beira Mar, 370               | 13 de Julho     | 79 214-0694                            | eletropeças@bol.com.br        |
|                      | Aracaju                                      | Nesinho Comercio Repr. Ltda ME                | Rua Amazonas, 287                | Siqueira Campos | 79 3042-2612                           | nesinhocomercio@ig.com.br     |
|                      | Aracaju                                      | CONFRIO Empr. Técnicos Refrig                 | Rua Santa Catarina, 761          | Siqueira Campos | 79 241-4906                            | confrio@infonet.com.br        |
| SP                   | Americana                                    | Colterm Refrigeração Ltda                     | Rua das Imbuías, 564             | Jdím São Paulo  | 19 3406-7776                           | colterm@colterm.com.br        |
|                      | Americana                                    | American-Servi Comércio Eletrodomésticos Ltda | Rua 13 de maio, 178              | São Domingos    | 19 3461-1604                           | americanservi@bestway.com.br  |
|                      | Araçatuba                                    | Castravechi & Castravechi Ltda                | Rua Brasil, 331                  | São João        | 18 623-5434                            | castravechi@aol.com           |
|                      | Arujá  | AIR Shopping Com e Tecn. Ltda                 | Estr. Arujá a Itaquá,1577 s/3b   | Arujazinho      | 11 4648-1622                           | airshopping@uol.com.br        |
|                      | Barretos                                     | Camargo & Garcia Ltda.                        | Rua 14, 744                      | Centro          | 17 3322-5301                           | camargo@invetnet.com.br       |
|                      | Bauru  | Sermaq Pçs e Serv. Em Eletrodom. Ltda         | Rua Monsenhor Claro, 4-61        | Centro          | 14 3223-1291                           | sermaqasctec@uol.com.br       |
|                      | Bauru  | DOLAR Eletro Técnica Ltda                     | Rua Agenor Meira, 3-49           | Centro          | 14 232-4754                            | dolar.blv@terra.com.br        |
|                      | Bauru  | Refrinlicia Bauru Ltda                        | Rua Santo Antonio, 14-42         | Jdím B.Vista    | 14 232-4122                            | refrinlicia@uol.com.br        |
|                      | Bauru  | Refrigeração H. C. Com. Pçs e Serv. Ltda.     | Av. Nações Unidas Norte, 2-41    | V. Seabra       | 14 222-4457                            | hc@adaptanet.com.br           |
|                      | Campinas                                     | CITE Com e Instaladora Técn. Eletr.           | Av. Dr. Alberto Sarmento, 363    | Bomfim          | 19 3242-8177                           | cite@mpcnet.com.br            |
|                      | Campinas                                     | JOTEC Eletro Doméstico Ltda.                  | Av. José Bonifácio, 285          | Jdím Flamboyant | 19 3251-5900                           | jotec@ig.com.br               |
|                      | Campinas                                     | CAMP-LAR Serviços e Peças Ltda.               | Rua Dona Luiza de Gusmão, 207    | V. Nogueira     | 19 3256-6515                           | campLAR@zaz.com.br            |
|                      | Caraguatatuba                                | Valdir Nunes G. Refrig ( Praia Service )      | Rua Mogi das Cruzes, 222         | Centro          | 12 3882-3044                           | praiaService@uol.com.br       |
|                      | Catanduva                                    | Cogema Peças e Serviços Ltda- ME              | Rua Maranhão, 1800               | Centro          | 17 522-6082                            | claudino@catanduva.com.br     |
|                      | Guararã                                      | Guarú Serv. Refrigeração Ltda.                | Rua do Estaleiro, 32             | V. Lígia        | 13 3358-1703                           | guaruservi@miranet.com.br     |
|                      | Itapetininga                                 | Hemiza Comércio de Peças e Serviços Ltda      | Rua Padre Albuquerque, 648       | Centro          | 15 271-1246                            | hemiza@ig.com.br              |
|                      | Jauú   | Refrilyne Refrigeração Ltda -ME               | Rua Quintino Bocaiuva, 1.054     | Centro          | 14 622-7930                            | refrilyne@nestsite.com.br     |
|                      | Jundiaí                                      | Gaby Wollenbuttel Serretielle                 | Av. Fernando Arens, 1304         | VI. Progresso   | 11 4587-7900                           | vipw@terra.com.br             |
|                      | Lins   | Serv-Lins Peças e Serv                        | Rua Osvaldo Cruz, 186            | Centro          | 14 3522-4432                           | serv_lins@hotmail.com.br      |
|                      | Marília                                      | A Friolar Comércio de Peças e Serviços Ltda   | Av. Sampaio Vidal, 935           | Centro          | 14 433-1955                            | friolar@flash.tv.br           |
|                      | Marília                                      | Refrimaq Comercial de Marília Ltda.           | Rua São Luiz, 369                | Centro          | 14 433-1318                            | refrimaq@mii.zaz.com.br       |
|                      | Mococa                                       | TERMOTEC Comercial Ltda                       | Rua Barão de Monte Santo, 1.067  | Centro          | 19 3656-0895                           | termotec@dglnet.com.br        |
|                      | Mogi das Cruzes                              | Jardim Comércio de Peças e Serviços Ltda      | Av. Fernando Costa, 483          | Centro          | 11 4724-9495                           | jardimcomercio@uol.com.br     |
|                      | Osasco                                       | Ar-Frio - Ar-Cond. Com. Osasco Ltda.          | Av. Novo Osasco, 07              | Jd. Bussocaba   | 11 3609-9000                           | arrio.ac@ig.com.br            |
|                      | Ourinhos                                     | Ourifrio Refrigeração Ltda                    | Rua dos Expedicionários, 1917    | Jd. Matilde     | 14 3324-5757                           | ourifrio@uol.com.br           |
|                      | Piracicaba                                   | TM Piracicaba Ar Cond. Ltda.                  | Av. Independência, 3169          | Alémães         | 19 3432-1001                           | tm.ar@terra.com.br            |
|                      | Piracicaba                                   | Refritec Refrigeração Técnica Ltda.           | Rua Moraes Barros, 1809          | B. Alto         | 19 3433-6870                           | refritec@refritec.com.br      |
|                      | Praia Grande                                 | Paixão de Santana & Santos Ltda.              | Av. Pres. Kennedy, 3454          | V. Antártica    | 13 3481-3272                           | arkennedy@uol.com.br          |
|                      | Pres. Prudente                               | Refrison Refrig. Eletrônica Ltda              | Rua Major Felício Tarabay, 1233  | V. Nova         | 18 221-7922                            | refrison@refison.com.br       |
|                      | Pres. Venceslau                              | José Miniello Pres. Venceslau-ME              | Rua Carlos Gomes, 274            | Centro          | 18 271-1752                            | remill@pontalnet.com.br       |
| Registro             | Iodarmo Augusto ME                           | Rua Presidente Kennedy, 220                   | Centro                           | 13 3821-5401    | jjgserv@matrix.com.br                  |                               |
| Ribeirão Preto       | Aliados Ar Cond Coml Ltda ( Inoossa )        | Rua Valeriano Reis, 85                        | Pqde Rib Preto                   | 16 620-5305     | inoossa@uol.com.br                     |                               |
| Ribeirão Preto       | G.M.AR Condicionado ( Venancio Ar )          | Rua Genoveva Onofre Barban, 933               | Planalto Verde                   | 16 639-0381     | gmarvenancio@ig.com.br                 |                               |
| Rio Claro            | José Geraldo Togni ME (Refritec)             | Rua 5, 1491                                   | Centro                           | 19 3524-2295    | refritec@claritanias.com.br            |                               |
| S. José do Rio Preto | BMC Com. Servs Refrig. Elet. Ltda            | Rua Osvaldo Aranha, 880                       | P. Industrial                    | 17 232-7328     | bmcrc@terra.com.br                     |                               |
| S. José dos Campos   | MASI-PH Refrigeração e Com. Ltda.            | Rua Santa Branca, 147                         | V. Acacias                       | 12 3941-1066    | masi-ph@masi-ph.com.br                 |                               |
| S. José dos Campos   | J.L. Manutenção Prev. Instalações Ltda.      | Rua Cón. José Franc. Monteiro, 135            | V. Bandeirantes                  | 12 3941-8244    | jarcondicionado@ig.com.br              |                               |
| Santos               | SERV-GEL Com. Peças Servs Ltda               | Pça José Domingues Martins, 07                | Ponta Praia                      | 13 3227-5665    | serv-gel@ig.com.br                     |                               |
| Santos               | Sônia Margarete Souza Refr (Tecnocomponent)  | Rua Julio Conceição, 83                       | V. Mathias                       | 13 3222-1850    | tecnocomponent@ig.com.br               |                               |
| S. Bernardo Campo    | Saberpeca Com de Peças e Prod.               | Rua Marechal Deodoro, 2520                    | Centro                           | 11 4339-3000    | saberpeca@dialdata.com.br              |                               |
| S. Bernardo Campo    | US 4 Com.e Serv. Ar-Condicionado Ltda.       | Rua Lisboa, 54                                | V. Luzitânia                     | 11 4123-2520    | administrativo@us4r.com.br             |                               |
| São Carlos           | Arco São Carlos Ar Condicionado Ltda.        | Av. das Orquídeas, 50                         | Cidade Jardim                    | 16 261-5200     | arco@arco.com.br                       |                               |
| São Paulo            | SAC Ar Condicionado (SOFRIO)                 | Rua Taquari, 1.272                            | Mococa                           | 11 291-2255     | manutencao@sociofrio.com.br            |                               |
| São Paulo            | AVC Coml. Eletrodomésticos Ltda.             | Rua Ribeiro de Lima, 354/358                  | Bom Retiro                       | 11 228-8986     | sac@igplaza.com.br                     |                               |
| São Paulo            | STR Coml Ltda.                               | Rua Barão de Campinas, 690                    | Campos Elíseos                   | 11 3334-2000    | garantia@stracondicionado.com.br       |                               |
| São Paulo            | Sistema Ar-Condicionado Ltda.                | Rua Estevão Lopes, 49 C/Jo 204                | Butantã                          | 11 3815-6858    | sistemaspil@uol.com.br                 |                               |
| São Paulo            | Konar Com. e Man. Cond. Ar Ltda.             | RuaElói Pontes, 46                            | Jd. Colonial                     | 11 5661-6777    | konar@ensino.net                       |                               |
| São Paulo            | Peças Serviços Metroserv Ltda.               | Rua Maestro Cardim, 1260                      | Paraíso                          | 11 3284-9455    | metroserv@bol.com.br                   |                               |
| São Paulo            | Free-Maq Peças e Serviços Ltda.              | Rua Carlos Vican, 273                         | Pompéia                          | 11 3871-2128    | freemaq@uol.com.br                     |                               |
| São Paulo            | Sam Serv Peças e Serviços Ltda.              | Av. Adolfo Pinheiro, 926                      | Santo Amaro                      | 11 5521-9799    | samserv@uol.com.br                     |                               |
| São Paulo            | Mundial Serviço Comércio Ltda.               | Rua Maria Carlota, 275                        | V. Esperança                     | 11 6958-8642    | mundial.servico@uol.com.br             |                               |
| São Paulo            | IAS International Air Supply Servs           | Rua Marieta da Silva, 184                     | Vila Guilherme                   | 11 6908-1822    | iascondicionado@iascondicionado.com.br |                               |
| São Paulo            | ADM Coml e Distrib. Ltda (A Dias)            | Rua Tito, 1609                                | VI Augusto                       | 11 3649-4025    | pnetto@yahoo.com.br                    |                               |
| São Paulo            | Sertec Servs Técnicos (P A Anaya)            | Alameda Glete, 908/910                        | Campos Elíseos                   | 11 3337-6640    | servico@paanaya.com.br                 |                               |
| São Sebastião        | Litoral Serviços Refrigeração Ltda           | Rua Pará, 104                                 | Centro                           | 12 3892-2091    | litoralserv@uol.com.br                 |                               |
| Sorocaba             | Refrimec Refrigeração e Manut. Elétrica.     | Av. São Paulo , 1677                          | Arvore Grande                    | 15 227-8855     | refrimec.manut@uol.com.br              |                               |
| Sorocaba             | Brisa Pçs e Serviços Ltda.                   | Rua Aparecida, 491/493                        | V. Santana                       | 15 231-7493     | brisa@brisa-ar.com.br                  |                               |
| Votuporanga          | Refrimar Comercio e Assistência Técnica Ltda | Rua São Paulo, 644                            | Centro                           | 17 3421-1103    | refriar@zaz.com.br                     |                               |
| TO                   | Araguaiana                                   | Ponto Certo Com. de Prod. Metalúrgicos        | R. Primeiro de Janeiro, 1518     | Centro          | 63 414-4210                            | pontocertoefrig@uol.com.br    |



# Certificado de Garantia

## Condicionadores de Ar

### Garantia Contratual

A LG Electronics da Amazônia Ltda., através de sua Rede de Serviços Autorizados, garante ao usuário deste produto os serviços de Assistência Técnica para substituição de componentes ou partes, bem como mão-de-obra necessária para reparos de eventuais defeitos, devidamente constatados como sendo de fabricação, pelo período de 01(um) ano para todo equipamento e compressor, incluindo o período de garantia legal de 90(noventa) dias, contados a partir da data de emissão da nota fiscal de compra pelo primeiro proprietário, desde que o mesmo tenha sido instalado conforme orientações descritas no manual do usuário que acompanha o produto e, somente em Território Nacional.

### Garantia Legal

O consumidor tem o prazo de 90(noventa) dias, contados a partir da data de emissão da nota fiscal de compra, para reclamar de irregularidades (vícios) aparentes, de fácil e imediata observação no produto, como os itens que constituam a parte externa, plásticos, filtros de ar, correias ou qualquer outra acessível ao usuário, assim como, peças de aparência e acessórios em geral.

### Condições para validade da garantia legal e contratual

#### A Garantia Legal e Contratual perderá seu efeito se:

- O produto não for utilizado para os fins a que se destina;
- A instalação ou utilização do produto estiver em desacordo com as recomendações do Manual de Instruções;
- O produto sofrer qualquer dano provocado por mau uso, acidente, queda, agentes da natureza, agentes químicos, aplicação inadequada, alterações, modificações ou consertos realizados por pessoas ou entidades não credenciadas pela LG Electronics da Amazônia Ltda;
- Houver remoção e/ou alteração do número de série ou da identificação do produto.

### Condições não cobertas pela garantia legal e contratual

#### A Garantia não cobre:

- Danos ou corrosão provocados por riscos, amassados e uso de produtos químicos/abrasivos sobre o gabinete;
- Transporte e remoção de produtos para conserto que estejam instalados fora do perímetro urbano onde se localiza o Serviço Autorizado LG mais próximo. Nestes locais, qualquer despesa de locomoção e/ou transporte do produto, bem como despesas de viagem e estada do técnico, quando for o caso, correrão por conta e risco do Consumidor;
- Desempenho insatisfatório do produto devido a instalação ou rede elétrica inadequadas;
- Despesas decorrentes da preparação do local de instalação (ex.: rede elétrica, de água, esgoto, aterramento, alvenaria, etc.) sendo estas de total responsabilidade do Consumidor;
- Troca de peças e componentes sujeitos a desgaste normal de utilização ou por dano de uso tais como: filtro de ar, carga de gás refrigerante, pintura, óleo, correias, etc;
- Serviços de instalação, regulagens externas e limpeza, pois essas informações constam no Manual de Instruções;
- Manutenção preventiva do produto que inclui limpeza e troca de filtro de ar.

#### Observações:

- A LG Electronics da Amazônia Ltda. não assume custos ou responsabilidade relativos a pessoa ou entidade que venham a oferecer garantia sobre produtos LG, além das aqui descritas;
- As despesas decorrentes e consequentes da instalação de peças que não pertençam ao produto são de responsabilidade única e exclusiva do comprador;
- A LG Electronics da Amazônia Ltda se reserva o direito de alterar as características gerais, técnicas e estéticas de seus produtos sem prévio-aviso;
- A garantia somente é válida mediante a apresentação de nota fiscal de compra deste produto;
- Fica compreendido que em hipótese alguma, a LG Electronics assumirá custos com eventuais perdas e danos ao comprador caso ocorra mau funcionamento ou paralisação do produto, assumindo a responsabilidade apenas nos termos deste Certificado de Garantia.

Para sua conveniência utilize o telefone de atendimento ao consumidor:

**Central de Atendimento ao Consumidor 0800-707-5454 (Ligação Gratuita)**



# Preocupação Ambiental

## Meio-Ambiente :

**Você também deve cuidar!**

A LG Electronics da Amazônia, preocupada com o meio-ambiente, têm o compromisso em promover o aprimoramento contínuo do desempenho ambiental, procurando desenvolver produtos com o máximo de materiais recicláveis e também conta com a consciência ambiental de todos os seus clientes para destinar esses materiais de forma adequada. **Siga as dicas abaixo e colabore com o meio-ambiente:**

### 1 Manuais e Embalagens :



Os materiais utilizados nas embalagens (Manuais em geral, caixas de papelão, plásticos, metálicos, sacos e calços de EPS(isopor)) dos produtos LG, são 100% recicláveis. **Procure fazer esse descarte preferencialmente destinando a recicladores especializados.**

### 2 Pilhas e Baterias :



As pilhas e Baterias fornecidas com o produto LG atendem a resolução do Conama (Conselho Nacional do Meio-ambiente) n° 257 de 07/1999 e 263 de 11/1999, por isso **as mesmas podem ser descartadas direto no lixo doméstico.**

### 3 Produto :



**FOGO**

Para obter o máximo de aproveitamento dos materiais recicláveis e destinar corretamente materiais perigosos de nossos produtos (compressor), no fim de sua vida útil, **encaminhe-os às companhias especializadas em reciclagens.**

**Não queime-os e nem jogue-os em lixo doméstico!**



**LIXO**

 LG ELECTRONICS DE SÃO PAULO LTDA.

<http://www.lge.com.br>

P/No.: MFL62641601

Impresso no Brasil

Depois de lêr este manual, mantenha-o em um lugar acessível para futura referência.