

# Sempre perto para ajudá-lo

Registre seu produto e obtenha suporte em  
[www.philips.com/welcome](http://www.philips.com/welcome)

Dúvidas?  
Entre em  
contato com  
a Philips

FWT3600



## Manual do Usuário

**PHILIPS**



# Sumário

|   |    |  |    |
|---|----|--|----|
| <b>1 Importante</b>                             | 2  | Programar estações de rádio automaticamente                                | 16 |
| Segurança                                       | 2  | Selecionar uma estação de rádio pré-sintonizada                            | 16 |
| Aviso   | 3  | Alterar grade de sintonia AM   | 16 |
| <hr/>   |    |  |    |
| <b>2 Seu Mini Hi-Fi System</b>                  | 4  | <b>8 Ajustar volume e efeito sonoro</b>                                    | 17 |
| Introdução                                      | 4  | Ajustar o volume   | 17 |
| Conteúdo da caixa                               | 4  | Silenciar o som  | 17 |
| Visão geral da unidade principal                | 5  | Excelente sonoridade   | 17 |
| Visão geral do controle remoto                  | 6  | Selecionar um efeito sonoro predefinido                                    | 17 |
| <hr/>   |    |  |    |
| <b>3 Primeiros passos</b>                       | 8  | Aprimorar graves   | 17 |
| Conectar as caixas acústicas                    | 8  | Virtual surround   | 17 |
| Conectar a antena FM                            | 8  | Personalizar o som para a acústica do ambiente                             | 17 |
| Conectar a antena AM                            | 9  | <hr/>  |    |
| Conectar à rede elétrica                        | 9  | <b>9 Gravação USB</b>  | 18 |
| Preparar o controle remoto                      | 10 | Gravar no USB  | 18 |
| Instalar estações de rádio automaticamente      | 10 | Programar gravação de rádio para memória flash USB                         | 18 |
| Ajustar o relógio                               | 10 | Gravar conteúdo CDDA em um dispositivo USB em qualquer tempo de reprodução | 19 |
| Ligar   | 11 | <hr/>  |    |
| <hr/>   |    |  |    |
| <b>4 Reproduzir a partir de um disco ou USB</b> | 11 | <b>10 Outras funções</b>   | 20 |
| Reproduzir um disco                             | 11 | Ajustar o despertador  | 20 |
| Reproduzir em um dispositivo USB                | 12 | Definir o timer de desligamento automático                                 | 20 |
| Opções de reprodução                            | 12 | Karaokê  | 20 |
| <hr/>   |    |  |    |
| <b>5 Reproduza áudio via Bluetooth</b>          | 13 | <b>11 Informações do produto</b>   | 21 |
| <hr/>   |    |  |    |
| <b>6 Ouvir um dispositivo externo</b>           | 15 | Especificações   | 21 |
| Ouvir um MP3 player                             | 15 | Informações sobre reprodução USB   | 22 |
| Ouvir músicas de um PC                          | 15 | Formatos de disco MP3 suportados   | 22 |
| <hr/>   |    |  |    |
| <b>7 Ouvir rádio</b>                            | 15 | Manutenção   | 22 |
| Sintoniza uma estação de rádio                  | 15 | <hr/>  |    |
| Programar estações de rádio manualmente         | 15 | <b>12 Solução de problemas</b>   | 23 |

# 1 Importante

---

## Segurança

Conheça os símbolos de segurança



Este 'raio' indica a presença de material sem isolamento no interior do aparelho que pode causar choque elétrico. Para a segurança de todas as pessoas em sua casa, não remova a tampa do produto.

O "ponto de exclamação" alerta para recursos cuja documentação fornecida deve ser cuidadosamente lida para evitar problemas de operação e manutenção.

AVISO: para reduzir o risco de incêndio ou choque elétrico, este aparelho não deve ser exposto à chuva ou umidade. Objetos que contêm líquidos, como vasos, não devem ser colocados sobre o aparelho.

CUIDADO: para evitar choque elétrico, conecte todo o pino largo do plugue à sua respectiva entrada.

---

## Instruções de segurança importantes

- ① Leia estas instruções.
- ② Guarde estas instruções.
- ③ Preste atenção a todos os avisos.
- ④ Siga todas as instruções.
- ⑤ Não use este equipamento próximo à água.
- ⑥ Para limpeza, use apenas um pano seco.

- ⑦ Faça a instalação de acordo com as instruções do fabricante.
- ⑧ A instalação não deve ser feita perto de fontes de calor, como aquecedores, grades de passagem de ar quente, fogões ou outros equipamentos (incluindo amplificadores) que geram calor.
- ⑨ Proteja o fio elétrico para que não seja pisado nem comprimido, principalmente na parte dos plugues e das tomadas elétricas e na parte em que os plugues e as tomadas saem do equipamento.
- ⑩ Use somente os acessórios especificados pelo fabricante.
- ⑪ Use somente o carrinho, suporte, tripé, prateleira ou a mesa especificada pelo fabricante ou vendida com o equipamento. Se usar um carrinho, tome cuidado ao movê-lo e ao transportar o equipamento para evitar que caiam e provoquem acidentes.



- ⑫ Desconecte o equipamento durante tempestades com trovões ou quando não for usado por um longo período.
- ⑬ Todos os serviços técnicos devem ser prestados por profissionais especializados. Os serviços técnicos são necessários quando o equipamento apresenta algum tipo de avaria, como fio elétrico ou plugue danificado, líquidos derramados ou objetos caídos no interior do equipamento, equipamento exposto a chuva ou umidade, operação anormal ou queda.
- ⑭ CUIDADO com o uso de pilhas/ baterias – Para evitar vazamentos nas pilhas/baterias, o que pode resultar em

## danos pessoais e materiais ou danos ao aparelho:

- Instale as pilhas/baterias corretamente, conforme os símbolos + e - marcados no aparelho.
- Não misture as pilhas/baterias (antigas com novas ou de carbono com alcalinas, etc.).
- Remova as pilhas/baterias quando não utilizar o aparelho por um longo período.
- As baterias/pilhas (conjunto de pilhas ou baterias instaladas) não devem ser expostas a calor excessivo, como luz do sol ou fogo.

- 15 O equipamento não deve ser exposto a respingos.
- 16 Não coloque sobre este equipamento nada que possa danificá-lo (por exemplo, objetos contendo líquidos e velas acesas).
- 17 Quando o plugue de ALIMENTAÇÃO ou um acoplador de aparelhos é usado como o dispositivo de desconexão, esse dispositivo deve ficar prontamente operável.



### Aviso

- Nunca remova a tampa ou carcaça do equipamento.
- Nunca lubrifique nenhuma parte do equipamento.
- Nunca coloque este equipamento sobre outro aparelho elétrico.
- Mantenha o equipamento distante da luz solar direta, fogo exposto ou calor.
- Não olhe para o feixe de laser dentro do equipamento.
- O fio elétrico, a tomada de alimentação ou o adaptador devem ficar em um local de fácil acesso para desconectar o equipamento da rede elétrica.



### Cuidado

- O uso de controles ou ajustes ou o desempenho de procedimentos diferentes dos contidos neste documento podem resultar em exposição perigosa à radiação ou outras operações inseguras.

## Aviso

Qualquer alteração ou modificação feita neste dispositivo sem a aprovação expressa da Philips Consumer Lifestyle poderá anular a autoridade do usuário para operar o equipamento.



Be responsible  
Respect copyrights

A criação de cópias não autorizadas de materiais protegidos contra cópia, incluindo programas de computador, arquivos, transmissões e gravações sonoras, pode representar uma violação a direitos autorais e constituir um crime. Este equipamento não deve ser usado para tais propósitos.

### Informações ambientais

Todas as embalagens desnecessárias foram eliminadas. Procuramos facilitar a separação do material da embalagem em três categorias: papelão (caixa), espuma de poliestireno (proteção) e polietileno (sacos, folhas protetoras de espuma).

O seu sistema consiste em materiais que poderão ser reciclados e reutilizados se forem desmontados por uma empresa especializada. Observe a legislação local referente ao descarte de material de embalagem, baterias descarregadas e equipamentos antigos.

**Este aparelho inclui este rótulo:**



### Nota

- A placa do modelo está localizada na parte posterior do aparelho.

## 2 Seu Mini Hi-Fi System

Parabéns pela aquisição e seja bem-vindo à Philips! Para aproveitar o suporte que a Philips oferece, registre seu produto em [www.philips.com/welcome](http://www.philips.com/welcome).

### Introdução

Com este aparelho, você pode ouvir áudio de discos, dispositivos USB, dispositivos Bluetooth ou dispositivos externos. Também é possível curtir estações de rádio nele.

Para aprimorar o som, o aparelho oferece os seguintes efeitos sonoros:

- Som MAX para aumento instantâneo de potência
- Controle de som digital (DSC)
- Dynamic Bass Boost (DBB)
- Incredible surround (IS)
- VAC (Virtual Ambience-based Control)

O aparelho suporta os seguintes formatos de mídia:



---

### Conteúdo da caixa

Verifique e identifique o conteúdo da embalagem:

- 1 unidade principal
- 2 caixas acústicas
- 1 controle remoto (com duas pilhas AAA)
- 1 antena de fio FM
- 1 antena de quadro AM
- 1 cabo MP3 Link
- Materiais de impressão

## Visão geral da unidade principal

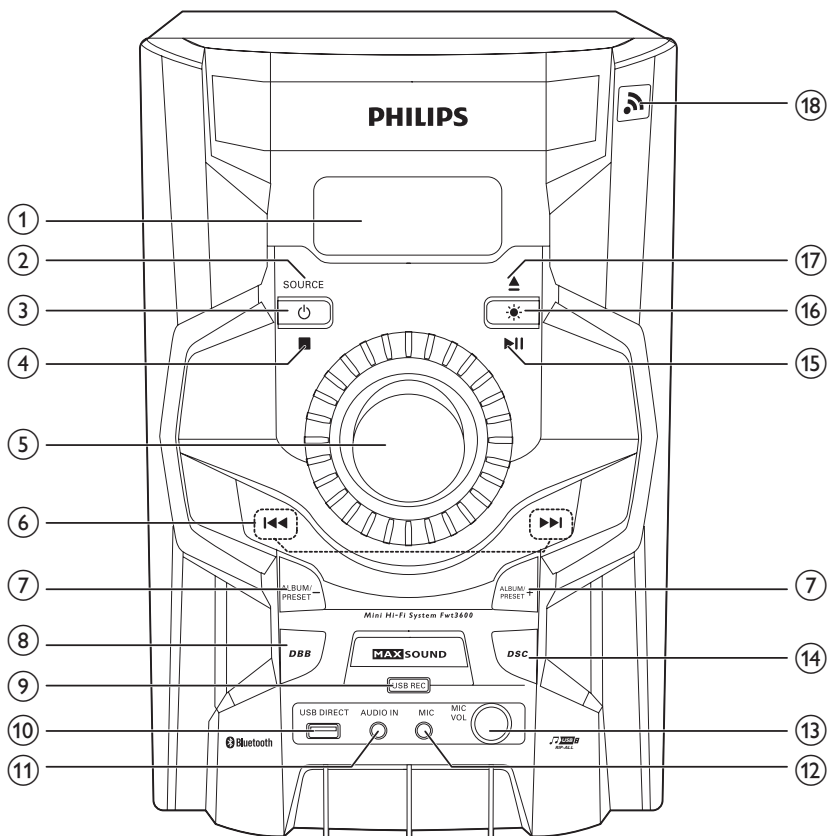

- ① **Display**
  - Mostra o status atual.
- ② **SOURCE**
  - Seleciona uma origem.
- ③ **⏻**
  - Liga o aparelho ou o alterna para o modo de espera.
- ④ **■**
  - No modo de disco/USB, interrompe a reprodução.
  - No modo de disco/USB, apaga programas.
- ⑤ **Botão de volume**
  - Gire em sentido horário para aumentar o volume; gire em sentido anti-horário para diminuir o volume.
- ⑥ **⏮ / ⏭**
  - No modo de disco/USB/Bluetooth, pula para a próxima faixa/faixa anterior.
  - No modo de disco/USB, faz a busca dentro de uma faixa.
  - Sintonizar uma estação de rádio.

- ⑦ **ALBUM/PRESET+/-**
  - Pula para o álbum anterior/seguinte.
  - Seleciona uma estação de rádio pré-sintonizada.
- ⑧ **DBB**
  - Liga ou desliga o reforço dinâmico de graves (DBB).
- ⑨ **USB REC**
  - Grava em um dispositivo USB.
- ⑩ **USB DIRECT**
  - Entrada para o dispositivo externo de armazenamento em massa USB.
- ⑪ **AUDIO IN**
  - Entrada de áudio (3,5 mm) para dispositivo de áudio externo.
- ⑫ **MIC**
  - Entrada para microfone.
- ⑬ **MICVOL**
  - Ajusta o volume do microfone.
- ⑭ **DSC**
  - Seleciona uma configuração do equalizador de som.
- ⑮ **▶||**
  - Inicia ou pausa a reprodução.
- ⑯ **☼**
  - Durante a reprodução de um disco/USB, liga/desliga a luz de fundo no gabinete frontal do aparelho.
- ⑰ **▲**
  - Abre ou fecha o carregador.
- ⑱ **Indicador do Bluetooth**

## Visão geral do controle remoto

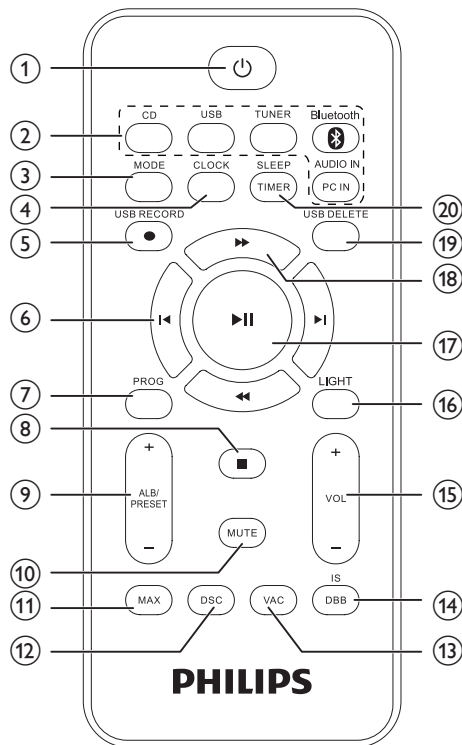

- ① **☼**
  - Liga o aparelho ou o alterna para o modo de espera.
- ② **Botões de seleção de origem**
  - Seleciona uma origem.
- ③ **MODE**
  - No modo de disco/USB, seleciona "repetir reprodução" ou "reprodução aleatória".
- ④ **CLOCK**
  - Ajusta o relógio.
  - Exibe o relógio durante a reprodução.
- ⑤ **USB RECORD**
  - Grava em um dispositivo USB.



- ⑥ **◀ / ▶**
- No modo de disco/USB/Bluetooth, pula para a próxima faixa/faixa anterior.
  - No ajuste do relógio, seleciona o formato de hora e ajusta as horas e os minutos.
  - No ajuste do relógio, ajusta o despertador e a fonte de som.
- ⑦ **PROG**
- Programa faixas.
  - Programa estações de rádio.
- ⑧ **■**
- No modo de disco/USB, interrompe a reprodução.
  - No modo de disco/USB, apaga programas.
  - Sai do processo de gravação, ajuste do relógio e timer ou estações de rádio de instalação automática.
- ⑨ **ALB/PRESET +/-**
- Pula para o álbum anterior/seguinte.
  - Seleciona uma estação de rádio pré-sintonizada.
- ⑩ **MUTE**
- Silencia o som.
- ⑪ **MAX**
- Liga ou desliga o aumento instantâneo de potência do som.
- ⑫ **DSC**
- Seleciona um do equalizador de som predefinido.
- ⑬ **VAC**
- Seleciona um ajuste do equalizador de acordo com o ambiente.
- ⑭ **DBB/IS**
- Liga ou desliga o reforço dinâmico de graves.
  - Ativa ou desativa o incrível surround.
- ⑮ **VOL +/-**
- Ajustar o volume.
- ⑯ **LIGHT**
- Durante a reprodução de um disco/USB, liga/desliga a luz de fundo no gabinete frontal do aparelho.
- ⑰ **▶ ||**
- Inicia ou pausa a reprodução.
- ⑱ **◀◀ / ▶▶**
- Ajusta a radiofrequência.
  - Se estiver reproduzindo do disco/USB, faz a busca dentro de uma faixa.
- ⑲ **USB DELETE**
- Exclui os arquivos de áudio armazenados em um dispositivo USB de armazenamento.
- ⑳ **SLEEP/TIMER**
- Ajusta o timer.
  - Ajusta o despertador.
  - Ativa ou desativa o timer de desligamento automático/despertador.

# 3 Primeiros passos

## ! Cuidado

- O uso de controles ou ajustes ou o desempenho de procedimentos diferentes dos contidos neste documento podem resultar em exposição perigosa à radiação ou outras operações inseguras.

Siga sempre as instruções contidas neste capítulo, respeitando a seqüência. Ao entrar em contato com a Philips, você será solicitado a fornecer os números do modelo e de série do equipamento, localizados na parte inferior do próprio equipamento. Escreva os números aqui:  
Nº do modelo \_\_\_\_\_

Nº de série \_\_\_\_\_

## Conectar as caixas acústicas

### Nota

- Para um som ideal, use somente as caixas acústicas fornecidas.
- Conecte somente caixas acústicas com impedância do mesmo nível ou superior ao das caixas acústicas fornecidas. Consulte a seção Especificações neste manual.

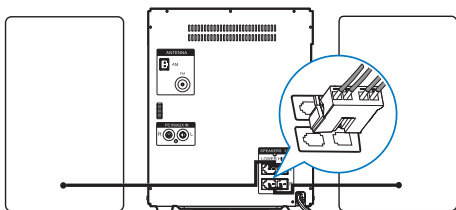

### Nota

- Verifique se as cores dos fios das caixas acústicas e dos terminais correspondem-se.

Insira o fio completamente.

- Insira os fios da caixa acústica direita em "R" e os fios da caixa acústica esquerda em "L".

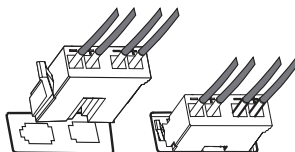

## Conectar a antena FM

Conectar a antena FM fornecida à entrada FM na parte posterior da unidade principal.

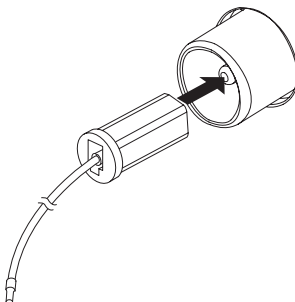

## Conectar a antena AM

- 1 Monte a antena de quadro AM.

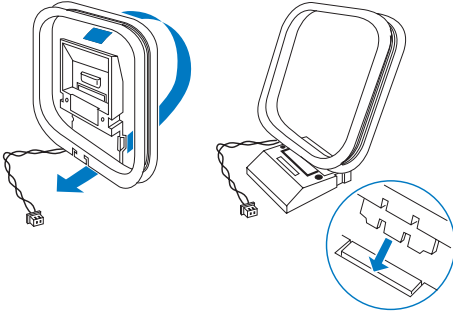

- 2 Conecte a antena de quadro AM à entrada **AM** na parte posterior da unidade principal. Ajuste a posição da antena para obter a melhor recepção.

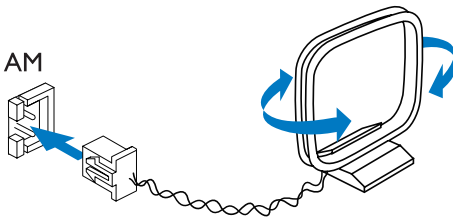

## Conectar à rede elétrica

- 1 Caso a tensão da fonte de alimentação seja de 110V - 127V, ajuste o seletor de tensão (localizado no painel inferior do aparelho) para 110V - 127V.

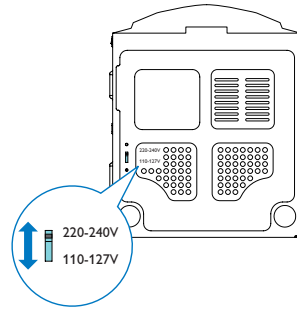

- 2 Conecte o plugue de energia AC à tomada.

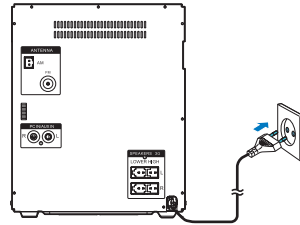

### Cuidado

- Risco de danos ao produto! Verifique se a tensão da fonte de alimentação corresponde à tensão definida no seletor de tensão na parte posterior da unidade.
- Antes de se conectar à energia AC, verifique se todas as outras conexões foram estabelecidas.

## Preparar o controle remoto

### Nota

- Risco de explosão! Mantenha as pilhas distantes do calor, da luz do sol ou do fogo. Não incinere as pilhas.
- Há perigo de explosão caso a pilha seja substituída incorretamente. Substitua somente por tipo igual ou equivalente.

### Para substituir a bateria do controle remoto:

- 1 Abra o compartimento da bateria.
- 2 Insira duas pilhas do tipo AAA observando a polaridade correta (+/-), conforme indicado.
- 3 Feche o compartimento da bateria.

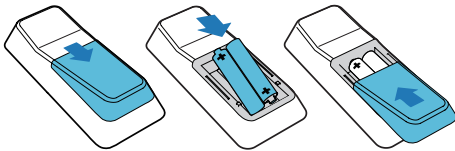

### Nota

- Se você não for usar o controle remoto durante um período longo, retire as pilhas.
- Não use combinações de pilhas novas e antigas ou de diferentes tipos.
- As pilhas contêm substâncias químicas que exigem cuidados especiais em seu descarte.

## Instalar estações de rádio automaticamente

Se você ligar o aparelho e não houver nenhuma estação de rádio armazenada, ele começará a armazenar automaticamente as estações.

- 1 Conecte o aparelho à fonte de alimentação.
  - ↳ [AUTO INSTALL - PRESS PLAY KEY] (Instalação automática - pressione o botão Play) é exibido.

- 2 Pressione ►► para iniciar a instalação.
  - ↳ [AUTO] (automático) é exibido.
  - ↳ O aparelho armazena automaticamente as estações de rádio com sinal forte o suficiente.
  - ↳ Quando todas as estações de rádio disponíveis estiverem armazenadas, a primeira estação de rádio pré-sintonizada será reproduzida automaticamente.

### Dica

- Pressione ■ para sair do processo de instalação automática sem salvar nenhuma estação de rádio.

## Ajustar o relógio

- 1 No modo de espera, mantenha pressionado **CLOCK** para ativar o modo de ajuste do relógio.
  - ↳ A mensagem [SET TIME] (Ajustar hora) é exibida na tela, e as opções [12H] ou [24H] começam a piscar.
- 2 Pressione ◀ / ▶ repetidamente para selecionar o formato de 12 horas ou 24 horas.
- 3 Pressione **CLOCK** para confirmar.
  - ↳ Os dígitos do relógio são exibidos, e a os dígitos de hora começam a piscar.
- 4 Repita as etapas 2 e 3 para ajustar a hora e os minutos.

### Dica

- Para exibir o relógio durante a reprodução, pressione **CLOCK**.

---

## Ligar

Pressione .

- ↳ O aparelho alterna para a última origem selecionada.

---

## Alternar para o modo de espera







Pressione  para alternar o aparelho para o modo de espera.

- ↳ A luz de fundo no display acende.
- ↳ O relógio (se estiver ajustado) aparecerá no display.

# 4 Reproduzir a partir de um disco ou USB

---

## Reproduzir um disco

- 1 Pressione **CD** para selecionar a origem de disco.
- 2 Pressione  na unidade principal para abrir o compartimento de disco.
- 3 Insira um disco na bandeja, com o lado impresso voltado para cima.
- 4 Pressione  na unidade principal para fechar o compartimento de disco.
  - ↳ A reprodução é iniciada automaticamente.
  - Para pausar/reiniciar a reprodução, pressione .
  - Para interromper a reprodução, pressione .
  - Para selecionar outra faixa, pressione .
  - Para selecionar um álbum, pressione **ALB/PRESET+/-**.
  - Para pesquisar em uma faixa, pressione e segure  /  e solte para retornar à reprodução normal.

## Reproduzir em um dispositivo USB

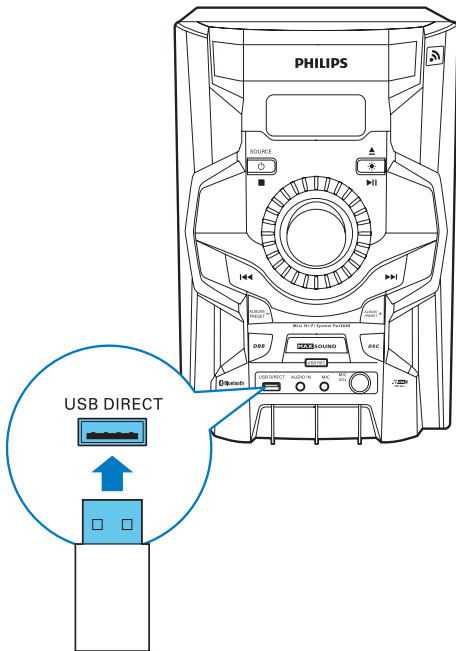

### Nota

- Para ser reproduzido, verifique se os formatos dos arquivos de áudio do dispositivo USB são compatíveis.

- 1 Conecte o dispositivo USB à entrada **USB DIRECT** do aparelho.
- 2 Pressione **USB** para selecionar uma origem USB.
- 3 Pressione **ALB/PRESET+/-** para selecionar uma pasta.
- 4 Pressione **◀/▶** para selecionar um arquivo de áudio.
- 5 Se o conteúdo do dispositivo USB não for reproduzido, pressione **▶||**.
  - Para pausar/reiniciar a reprodução, pressione **▶||**.

- Para interromper a reprodução, pressione **■**.
- Para pesquisar em um arquivo de áudio, pressione e segure **◀◀/▶▶** e solte para retornar à reprodução normal.

## Excluir uma faixa

Você pode excluir uma faixa durante a reprodução USB.

- 1 Durante a reprodução, pressione **USB DELETE**.
  - ↳ A mensagem [DELETE TRACK - PRESS AGAIN TO DELETE] (Excluir faixa - Pressione novamente para excluir) é exibida.
- 2 Pressione **USB DELETE** para confirmar a exclusão.

## Opções de reprodução

### Repetir a reprodução e reproduzir aleatoriamente

- 1 Se estiver reproduzindo de um CD ou USB, pressione **MODE** repetidamente para selecionar:
  - : reproduz repetidamente a faixa atual.
  - : reproduz repetidamente todas as faixas.
  - : reproduz aleatoriamente todas as faixas.
- 2 Para retornar à reprodução normal, pressione **MODE** várias vezes até o modo de reprodução não ser mais exibido.



### Dica

- A reprodução aleatória não pode ser selecionada durante a reprodução de faixas programadas.

---

## Programar faixas

Você pode programar no máximo 40 faixas.

- 1 No modo de disco/USB, pressione **■** para pausar a reprodução.
- 2 Pressione **PROG** para ativar o modo de programação.  
↳ Um número de posição e [PROG] (Programação) piscam na tela.
- 3 Para reproduzir faixas em MP3, pressione **ALB/PRESET+/-** e selecione um álbum.
- 4 Pressione **◀/▶** para selecionar um número de faixa e **PROG** para confirmar.
- 5 Repita as etapas 2 a 4 para selecionar e armazenar todas as faixas a ser programadas.
- 6 Pressione **PROG** repetidamente para procurar um programa, e pressione **▶||** para reproduzir a faixa programada.  
↳ Durante a reprodução, a mensagem [PROG] (programar) é exibida.
  - Para apagar o programa, pressione **■** duas vezes.

## 5 Reproduza áudio via Bluetooth

O aparelho usa a tecnologia wireless Bluetooth para transmitir músicas entre o dispositivo Bluetooth e o sistema.

### Nota

- Antes de conectar um dispositivo Bluetooth a este aparelho, familiarize-se com os recursos Bluetooth do dispositivo.
- A faixa operacional de alto desempenho entre o sistema de dock station e o telefone emparelhado é de, aproximadamente, 10 metros.
- Qualquer obstáculo entre a unidade e o telefone pode reduzir a faixa operacional.
- Mantenha o aparelho longe de outros dispositivos eletrônicos que podem causar interferência.

- 1 Pressione **Bluetooth** para ligar a função Bluetooth do aparelho.  
↳ O indicador Bluetooth começa a piscar.
- 2 No modo Bluetooth, vá para **[Configurações]** (Ajustes) > **[Wireless and networks]** (Wireless e redes) > **[Bluetooth settings]** (Configurações do Bluetooth).
- 3 Toque em **[Bluetooth]** (Bluetooth) para ligar a função Bluetooth do dispositivo.

- 4 Toque em **[Search for devices]** (Pesquisar outros dispositivos).  
↳ Uma solicitação de emparelhamento do Bluetooth será exibida.

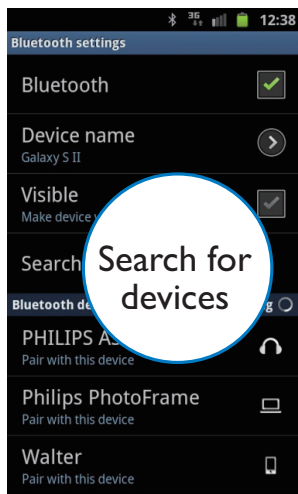

- ↳ Se a conexão for bem-sucedida, outro ícone Bluetooth será exibido no topo da tela.

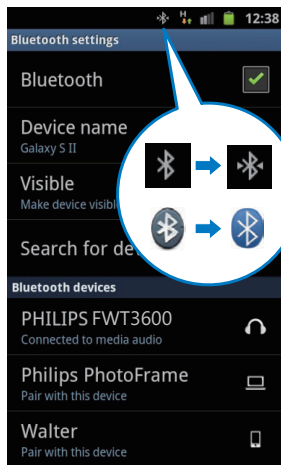

- 5 Toque em **[Accept]** (Aceitar) para começar a emparelhar o dispositivo com o aparelho.

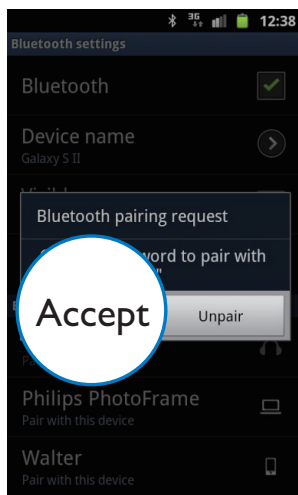

- ↳ Depois de estabelecer a conexão Bluetooth, é possível curtir as músicas do telefone no aparelho.

 **Dica**

- Outros dispositivos podem ter maneiras diferentes de ativar a função Bluetooth.

- ↳ A mensagem **[PHILIPS FW3600]** (Philips FW3600) é exibida.



## 6 Ouvir um dispositivo externo

Você pode ouvir um dispositivo de áudio externo usando as caixas acústicas dessa unidade.

---

### Ouvir um MP3 player

- 1 Pressione **AUDIO IN** várias vezes para selecionar a fonte MP3 Link.
- 2 Conecte o cabo MP3 Link fornecido:
  - à entrada **AUDIO IN** (3,5 mm) do aparelho.
  - à entrada do fone de ouvido no MP3 player.
- 3 Inicie a reprodução do dispositivo (consulte o manual do usuário do dispositivo).

---

### Ouvir músicas de um PC

Você pode conectar um PC ou outros dispositivos de áudio.

- 1 Pressione **PC IN** repetidamente para selecionar a fonte [PC IN].
- 2 Conecte os cabos de áudio (branco/vermelho, não fornecidos):
  - à entrada **PC IN** (branca/vermelha) na parte posterior do aparelho.
  - à entrada do fone de ouvido do PC ou nas saídas de áudio de um dispositivo externo.
- 3 Inicie a reprodução do dispositivo (consulte o manual do usuário do dispositivo).

## 7 Ouvir rádio

---

### Sintoniza uma estação de rádio

- 1 Pressione **TUNER** várias vezes para selecionar FM ou AM.
- 2 Pressione **◀/▶** ou mantenha pressionado **◀/▶** por mais de dois segundos.
  - ↳ [SEARCH] (pesquisar) é exibido.
  - ↳ O rádio sintoniza automaticamente uma estação com sinal suficiente.
- 3 Repita a etapa 2 para sintonizar mais estações.
  - Para sintonizar uma estação com sinal fraco, pressione **◀/▶** várias vezes até obter um sinal melhor.

---

### Programar estações de rádio manualmente

Você pode programar no máximo 30 estações de rádio FM e 10 estações de rádio AM pré-sintonizadas.

- 1 Sintonizar uma estação de rádio.
- 2 Pressione **PROG** para ativar o modo de programação.
  - ↳ A mensagem [PROG] (Programar) e um número de posição são exibidos.
- 3 Pressione **ALB/PRESET +/-** para atribuir um número a esta estação de rádio e pressione **PROG** para confirmar.
- 4 Repita as etapas acima para programar outras estações.



#### Dica

- Para substituir uma estação programada, armazene outra estação em seu lugar.

---

## Programar estações de rádio automaticamente

No modo sintonizador, pressione e segure **PROG** por mais de 2 segundos para ativar o modo de programação automática.

- ↳ [AUTO] (automático) é exibido.
- ↳ O aparelho armazena automaticamente as estações de rádio com sinal forte o suficiente.
- ↳ Quando todas as estações de rádio disponíveis estiverem armazenadas, a primeira estação de rádio armazenada será sintonizada automaticamente.

---

## Selecionar uma estação de rádio pré-sintonizada

No modo sintonizador, pressione **ALB/ PRESET +/-** para selecionar um número predefinido.



#### Dica

- Posicione a antena o mais distante possível de TVs, videocassetes ou outras fontes de radiação.
- Para obter a melhor recepção, estenda totalmente a antena e ajuste a posição.

---

## Alterar grade de sintonia AM

Em alguns países, o intervalo de frequência de rádio AM entre canais adjacentes é de 10 kHz (9 kHz em algumas regiões).

- 1 Selecione o sintonizador como origem.
- 2 Mantenha pressionado **■** por mais de cinco segundos.
  - ↳ O intervalo de frequência é alterado para 9 kHz ou 10 kHz.
  - ↳ Todas as estações pré-sintonizadas são apagadas e reprogramadas no modo AM.

# 8 Ajustar volume e efeito sonoro

## Nota

- Os recursos de som MAX e DSC (Controle digital de som) não podem ser ativados simultaneamente.

## Ajustar o volume

- 1 Durante a reprodução, pressione **VOL +/-** para aumentar/diminuir o volume.

## Silenciar o som

Durante a reprodução, pressione **MUTE** para silenciar/ativar o som.

## Excelente sonoridade

Com o recurso MAX, há um aumento instantâneo na potência do som. Pressione **MAX** para ativar ou desativar o aumento instantâneo de potência.

## Selecionar um efeito sonoro predefinido

Com o DSC (Controle de som digital), você curte efeitos de som especiais.

Durante a reprodução, pressione **DSC** repetidamente para selecionar estes efeitos:

- [JAZZ] (jazz)
- [POP] (pop)
- [JUNGLE] (jungle)
- [ROCK] (rock)
- [SAMBA] (samba)

## Aprimorar graves

O melhor ajuste de DBB (Reforço dinâmico de graves) é gerado automaticamente para cada seleção de DSC. Você pode selecionar manualmente o ajuste de DBB mais adequado ao ambiente.

- Durante a reprodução, pressione **DBB** repetidamente para selecionar:
  - DBB 1
  - DBB 2
  - DBB 3
  - [DBB OFF] (Desligar DBB)

## Virtual surround

É possível aprimorar o áudio com um efeito de som surround virtual.

Pressione e segure **IS** para ativar ou desativar o incredible surround.

- ↳ Se Incredible Surround estiver ativado,  será exibido.

## Personalizar o som para a acústica do ambiente

Durante a reprodução, pressione **VAC** várias vezes para selecionar um tipo de ambiente de audição:

- [HALL] (salão)
- [CINEMA] (cinema)
- [CONCERT] (concerto)

# 9 Gravação USB

Faixas de CDs, arquivos MP3, rádio e áudio de dispositivos externos são gravados no formato .MP3.

Ao gravar pela primeira vez em um dispositivo USB, uma pasta será criada automaticamente com o nome "\_PHILIPS" no dispositivo USB. Sempre que você gravar em um dispositivo USB, os arquivos gravados serão armazenados em uma subpasta da pasta "\_PHILIPS". As subpastas são nomeadas de acordo com a fonte de gravação (AM, FM, MP3 LINK etc.) e os arquivos são nomeados na ordem em que foram criados na subpasta.

## Gravar no USB

- 1 Conecte o dispositivo USB à entrada **USB DIRECT** do aparelho.
- 2 Prepare a origem a ser gravada.
  - Disco - selecione a origem disco e insira um disco. Você pode selecionar uma faixa para iniciar a gravação.
  - Rádio - sintonize uma estação de rádio.
  - AUDIO IN/PC IN - Seleciona a fonte MP3 LINK/PC IN e conecta-se e começa a reproduzir um dispositivo externo.
  - Karaokê - cante durante o karaokê.
- 3 Pressione **USB RECORD** para iniciar a gravação.
  - Para discos, pressione **USB RECORD** várias vezes para selecionar:
    - A [REC ONE] (gravar um): a primeira faixa/faixa atual é gravada.
    - B [REC ALL] (gravar tudo): todas as faixas/faixas restantes são gravadas.
  - ↳ A reprodução do disco inicia automaticamente do começo do disco/faixa selecionada e a gravação é iniciada.
  - Para interromper a gravação, pressione 

### Nota



- Se o dispositivo USB não tiver memória suficiente para armazenar os arquivos de áudio, será exibida uma mensagem indicando que a memória está cheia.

## Programar gravação de rádio para memória flash USB

Programar as gravações para rádio antecipadamente e você poderá ouvir seus programas favoritos quando desejar:

### Nota

- A gravação só é ativada no modo de espera.
- A duração máxima das gravações é de 12 horas.

- 1 Certifique-se de que ajustou o relógio corretamente.
- 2 Conecte o dispositivo USB à entrada **USB DIRECT** do aparelho.
- 3 Sintonizar uma estação de rádio.
- 4 Pressione  para entrar no modo de espera.
- 5 Pressione e segure **SLEEP/TIMER** por mais de 2 segundos.
  - ↳ Um aviso para selecionar a origem será exibido.
- 6 Pressione **TUNER** várias vezes para selecionar FM ou AM.
- 7 Pressione **USB RECORD**.
  - ↳ Os dígitos de início do timer são exibidos e começam a piscar:
- 8 Pressione **ALB/PRESET+/-** para ajustar a hora.
- 9 Pressione  /  para ajustar os minutos.
- 10 Pressione **SLEEP/TIMER** para confirmar.
  - ↳ Os dígitos de término do timer são exibidos e começam a piscar:

**11** Pressione **ALB/PRESET +/-** para ajustar a hora.



**12** Pressione **◀ / ▶** para ajustar os minutos.

**13** Pressione **SLEEP/TIMER** para confirmar:

- ↳  é exibido.
- ↳ Nos horários programados, a gravação começa e termina automaticamente.
- ↳ Quando a gravação terminar, o aparelho entrará no modo de espera.

#### Para desativar ou reativar um timer de gravação

No modo de espera, pressione **SLEEP/TIMER** repetidamente.

- ↳ Se o timer estiver ativado,  será exibido.
- ↳ Se o timer estiver desativado,  desaparecerá.



#### Dica

- Se o dispositivo USB de armazenamento não tiver memória suficiente para armazenar os arquivos de áudio, será exibida uma mensagem indicando que a memória está cheia.
- A gravação a qualquer momento não está disponível para discos CD-MP3.
- A gravação a qualquer momento não está disponível em alta velocidade.

---

## Gravar conteúdo CDDA em um dispositivo USB em qualquer tempo de reprodução

Ao gravar de um disco CDDA, é possível gravar qualquer parte do áudio que você quiser.



#### Nota

- Certifique-se de que o dispositivo USB esteja conectado à unidade principal.

Para gravar o conteúdo CDDA em um dispositivo USB de armazenamento em qualquer velocidade de reprodução:

**1** Pressione **USB RECORD** durante a reprodução do conteúdo CDDA.

- ↳ A gravação é iniciada.

**2** Pressione **■** para interromper a gravação.

# 10 Outras funções

## Ajustar o despertador

O sistema de som pode ser usado como despertador. Você pode selecionar disco, rádio ou USB como fonte de alarme.

### Nota

- Se você tiver definido um timer de gravação e um despertador, somente o último será ativado.

- 1 Verifique se ajustou o relógio corretamente.
- 2 Pressione **⊕** para entrar no modo de espera.
- 3 Pressione e segure **SLEEP/TIMER** por mais de 2 segundos.  
↳ Um aviso para selecionar a origem será exibido.
- 4 Pressione **CD**, **TUNER** ou **USB** para selecionar uma origem.
- 5 Pressione **SLEEP/TIMER** para confirmar.  
↳ Os dígitos do relógio são exibidos e começam a piscar.
- 6 Pressione **⏪ / ⏩** para ajustar as horas.
- 7 Pressione **SLEEP/TIMER** para confirmar.
- 8 Repita as etapas 6 e 7 para ajustar os minutos.  
↳ O timer está ajustado e ativo.

### Para desativar ou reativar o despertador

- 1 No modo de espera, pressione **SLEEP/TIMER** repetidamente.  
↳ Se o timer estiver ativado, **⏰** será exibido.  
↳ Se o timer estiver desativado, **⏰** desaparecerá.

### Dica

- Não é possível selecionar como fonte do despertador os modos Bluetooth e MP3 LINK/PC IN.
- Se a origem selecionada for disco ou USB, mas não for possível reproduzir nenhum arquivo de áudio, o rádio será ativado automaticamente.

## Definir o timer de desligamento automático

O aparelho pode entrar automaticamente no modo de espera após um período de tempo definido.

- 1 Quando o aparelho for ligado, pressione **SLEEP/TIMER** várias vezes para selecionar um período de tempo definido (em minutos).  
↳ Quando o timer de desligamento automático estiver ativado, **zZ** será exibido.

### Para desativar o timer de desligamento automático

- 1 Pressione **SLEEP/TIMER** várias vezes até que [OFF] (desligado) seja exibido.  
↳ Quando o timer de desligamento automático estiver desativado, **zZ** desaparecerá do display.

## Karaokê

Você pode conectar um microfone e cantar com a origem da música.

- 1 Gire **MICVOL** até o nível mínimo.
- 2 Conecte um microfone à porta para microfone do aparelho.
- 3 Pressione **CD**, **TUNER**, **USB** ou **PC IN/AUDIO IN** para selecionar a origem e iniciar a reprodução.
- 4 Cante pelo microfone.
  - Para ajustar o volume da origem, pressione **VOL +/-**.
  - Para ajustar o volume do microfone, gire **MICVOL**.

# 11 Informações do produto

## Nota

- As informações do produto estão sujeitas a alterações sem aviso prévio.

## Especificações

### Amplificador

|                          |                            |
|--------------------------|----------------------------|
| Potência total de saída: | 500W RMS @10% THD (-0,5dB) |
| Resposta em frequência   | 60 Hz - 16kHz              |
| Relação sinal/ruído      | > 65 dB                    |
| Entrada Aux              | 1500 mV/2000 mV            |

### Disco

|                           |  |
|---------------------------|--|
| Tipo de laser             | Semicondutor                                   |
| Diâmetro do disco         | 12 cm/8 cm                                     |
| Discos suportados         | CD-DA, CD-R, CD-RW, MP3-CD, Mixed-CD, CD-Extra |
| DAC de áudio              | 24 bits / 44,1 kHz                             |
| Distorção harmônica total | <1%  |
| Resposta em frequência    | 60Hz a 16 kHz (44,1kHz)                        |
| Relação sinal/ruído       | >70dBA   |

### Sintonizador

|                   |  |
|-------------------|--|
| Faixa de sintonia | FM: 87,5 - 108 MHz;<br>AM: 531 - 1602 kHz<br>(9 KHz); 530 - 1700 KHz<br>(10 KHz) |
|-------------------|--|

|                         |                                 |
|-------------------------|---------------------------------|
| Grade de sintonia       | 100 KHz (FM); 9 KHz/10 KHz (AM) |
| Número de pré-sintonias | 30 FM, 10 AM                    |
| FM                      | fió - 75 ohm                    |
| AM                      | antena de quadro                |

### Alto-falantes

|                            |                                |
|----------------------------|--------------------------------|
| Impedância do alto-falante | 3 ohm (1KHz, @10% THD, -0,5dB) |
| Woofer                     | 2 x 6,5"                       |
| Tweeter                    | 2 x 1,75"                      |
| Dimensões (C x A x P)      | 232 x 372 x 307mm              |
| Peso                       | 4,31kg cada                    |

### Informações gerais

|   |                                 |
|---|---------------------------------|
| Alimentação AC                          | 110 - 127/220 - 240 V, 50/60 Hz |
| Consumo de energia em operação          | 110 W                           |
| Consumo de energia no modo de espera    | < 5W                            |
| USB Direct                              | Versão 2.0                      |
| Dimensões Unidade principal (L x A x P) | 220 x 320 x 352mm               |
| Peso (sem as caixas acústicas)          | 3,5Kg                           |

---

## Informações sobre reprodução USB

### Dispositivos USB compatíveis:

- Memória flash USB (USB 2.0)
- Players flash USB (USB 2.0)
- cartões de memória (requerem um leitor de cartão adicional para funcionar com este aparelho)

### Formatos suportados:

- USB ou formato de arquivo de memória FAT12, FAT16, FAT32 (tamanho do setor: 512 bytes)
- Taxa de bits de MP3 (taxa de dados): 32-320Kbps e taxa de bits variável
- Aninhamento de diretórios em até oito níveis
- Número de álbuns/pastas: máximo 99
- Número de faixas/títulos: no máximo 999
- Etiqueta ID3 v1.2 ou posterior
- Nome do arquivo em Unicode UTF8 (tamanho máximo: 128 bytes)

### Formatos não suportados:

- Álbuns vazios: um álbum vazio não contém arquivos MP3/WMA e não aparece no display.
- Os formatos de arquivo não suportados são ignorados. Por exemplo, documentos do Word (.doc) ou arquivos MP3 com extensão .dlf são ignorados e não são reproduzidos.
- Arquivos de áudio AAC, WAV, PCM
- Arquivos WMA protegidos por DRM (.wav, .m4a, .m4p, .mp4, .aac)
- Arquivos WMA no formato Lossless

---

## Formatos de disco MP3 suportados

- ISO9660, Joliet
- Número máximo de títulos: 999 (dependendo do tamanho do nome do arquivo)

- Número máximo de álbuns: 99
- Frequências de amostragem suportadas: 32 kHz, 44,1 kHz, 48 kHz
- Taxas de bits suportadas: 32 a 320 (kbps), taxas de bits variáveis
- Etiqueta ID3 v1.2 ou posterior
- Aninhamento de diretórios em até oito níveis

---

## Manutenção

### Limpeza do gabinete

- Use um pano macio levemente umedecido com uma solução suave de detergente. Não use soluções que contenham álcool, destilados, amônia ou abrasivos.

### Limpeza de discos

- Quando um disco ficar sujo, limpe-o com uma flanela. Passe a flanela a partir do centro do disco para fora.



- Não use solventes como benzina, diluentes, produtos de limpeza disponíveis no mercado nem sprays antiestáticos destinados a discos analógicos.

### Limpeza da lente do disco

- Após um período de uso prolongado, sujeira ou poeira pode ficar acumulada na lente do disco. Para garantir a boa qualidade da reprodução, limpe a lente do disco com o Limpador de Lentes para CD Philips ou outro limpador disponível no mercado. Siga as instruções fornecidas com o limpador.



# 12 Solução de problemas



## Cuidado

- Nunca remova a tampa do aparelho.

Para manter a garantia válida, nunca tente consertar o aparelho por conta própria. Se tiver problemas ao usar o aparelho, verifique os seguintes pontos antes de solicitar atendimento: Se o problema persistir, acesse o site da Philips em ([www.philips.com/support](http://www.philips.com/support)). Ao entrar em contato com a Philips, esteja próximo ao aparelho e tenha em mãos os números do modelo e de série.

### Sem energia

- Verifique se o plugue do fio elétrico AC do aparelho está devidamente conectado.
- Verifique se há energia na tomada AC.
- Para economizar energia, o aparelho entra automaticamente no modo de espera 15 minutos após o fim de uma reprodução e se nenhuma operação for executada.

### Sem som ou som deficiente

- Ajuste o volume.
- Verifique se as caixas acústicas estão conectadas corretamente.
- Verifique se os fios da caixa acústica estão presos.

### As saídas de som esquerda e direita estão invertidas

- Verifique as conexões das caixas acústicas e o local onde estão instaladas.

### O aparelho não responde

- Desconecte o aparelho da tomada AC, reconecte-o e ligue-o novamente.

### O controle remoto não funciona

- Antes de pressionar qualquer botão de função, selecione primeiro a origem correta com o controle remoto em vez de pela unidade principal.

- Reduza a distância entre o controle remoto e o aparelho.
- Insira as pilhas com as polaridades (sinais +/–) alinhadas, conforme indicado.
- Substitua as pilhas.
- Aponte o controle remoto diretamente para o sensor existente na parte frontal da unidade principal.

### Nenhum disco detectado

- Insira um disco.
- Verifique se o disco foi inserido ao contrário.
- Aguarde até que a umidade e a condensação na lente evaporem.
- Troque ou limpe o disco.
- Use um CD finalizado ou um disco com formato correto.

### Não é possível exibir alguns arquivos na memória flash USB

- O número de pastas ou arquivos na memória flash USB ultrapassou certo limite. Isso não é uma falha.
- Os formatos desses arquivos não são suportados.

### Dispositivo USB não suportado

- O dispositivo USB é incompatível com o aparelho. Tente usar outro.

### Má recepção do rádio

- Aumente a distância entre o aparelho e a TV ou o videocassete.
- Se o sinal estiver muito fraco, ajuste a antena ou conecte uma antena externa para melhorar a recepção.

### O ajuste do relógio/timer foi apagado

- A alimentação foi interrompida ou o cabo de alimentação foi desconectado.
- Ajuste o relógio/timer.

### O timer não funciona

- Ajuste o relógio corretamente.
- Ative o timer.

**Evite o uso prolongado do aparelho com volume superior a 85 decibéis, pois isto poderá prejudicar a sua audição.**

Recomendamos ajustar o volume a partir de um nível baixo até poder ouvi-lo confortavelmente e sem distorções.

A tabela abaixo lista alguns exemplos de situações e respectivos níveis de pressão sonora em decibéis.

| Nível de Decibéis  | Exemplos   |
|--|--|
| 30   | Biblioteca silenciosa, sussurros leves   |
| 40   | Sala de estar, refrigerador, quarto longe do trânsito                                    |
| 50   | Trânsito leve, conversação normal, escritório silencioso                                 |
| 60   | Ar condicionado a uma distância de 6 m, máquina de costura                               |
| 70   | Aspirador de pó, secador de cabelo, restaurante ruidoso                                  |
| 80   | Tráfego médio de cidade, coletor de lixo, alarme de despertador a uma distância de 60 cm |
| <b>OS RUÍDOS ABAIXO PODEM SER PERIGOSOS EM CASO DE EXPOSIÇÃO CONSTANTE</b> |  |
| 90   | Metrô, motocicleta, tráfego de caminhão, cortador de grama                               |
| 100  | Caminhão de lixo, serra elétrica, furadeira pneumática                                   |
| 120  | Show de banda de rock em frente às caixas acústicas, trovão                              |
| 140  | Tiro de arma de fogo, avião a jato   |
| 180  | Lançamento de foguete  |

*Informação cedida pela Deafness Research Foundation, por cortesia*

## CERTIFICADO DE GARANTIA NO BRASIL

Este produto é garantido pela Philips do Brasil Ltda. por um período de 12 meses contados a partir da sua data de compra. Para que a garantia tenha validade, é imprescindível a apresentação da nota fiscal de compra do produto.

1. A Philips do Brasil Ltda. assegura ao proprietário deste produto a garantia de 365 dias (90 dias de garantia legal e 275 dias de garantia adicional) contados a partir da data de compra do produto conforme expresso na nota fiscal de compra, que passa a fazer parte deste certificado.
2. Esta garantia perderá a validade se:
  - a. O defeito apresentado for ocasionado por uso indevido ou em desacordo com o seu manual de instruções.
  - b. O produto for alterado, violado ou reparado por pessoa não autorizada pela Philips.
  - c. O produto for ligado a fonte de energia (rede elétrica, pilhas, bateria etc.) de características diferentes das recomendadas no manual de instruções e/ou no produto.
  - d. O número de série que identifica o produto estiver de alguma forma adulterado ou rasurado.
3. Estão excluídos desta garantia defeitos decorrentes do descumprimento do manual de instruções do produto, de casos fortuitos ou de força maior, bem como aqueles causados por agentes da natureza e acidentes.
4. Excluem-se igualmente desta garantia defeitos recorrentes do uso regular dos produtos em serviços não domésticos/residenciais ou em desacordo com as recomendações de uso descritas no manual do produto.
5. Nos municípios onde não exista posto de assistência técnica autorizada Philips, as despesas de transporte do produto e/ou do técnico autorizado correrão por conta do consumidor requerente do serviço.
6. A garantia não é válida se o produto necessitar de modificações ou adaptações para habilitá-lo a funcionar em qualquer outro país que não aquele para o qual foi designado, fabricado, aprovado e/ou autorizado ou tenha sofrido qualquer dano decorrente deste tipo de modificação.

### **Philips do Brasil Ltda.**

No Brasil, para informações adicionais sobre o produto, entre em contato com o CIC – Centro de Informações ao Consumidor através dos telefones (11) 2121-0203 (Grande São Paulo) e 0800-701-0245 (demais regiões e estados).  
Horário de atendimento: de segunda a sexta-feira, das 8h às 20h e sábados das 8h às 13h.

Visite também nossa página de suporte ao consumidor no website [www.philips.com.br/suporte](http://www.philips.com.br/suporte), onde está disponível a lista completa e atualizada das assistências técnicas autorizadas Philips.

***Para atendimento fora do Brasil, contate a Philips local ou Philips Customer Service – Beukenlaan 2, 5651 CD Eindhoven, The Netherlands.***

# LISTA DE SERVIÇO AUTORIZADO - BRASIL

|                         |             |                           |             |                          |             |
|-------------------------|-------------|---------------------------|-------------|--------------------------|-------------|
| <b>ACRE</b>             |             | <b>ESPIRITO SANTO</b>     |             |                          |             |
| CRUZEIRO DO SUL         | 68-33227216 | CACHOEIRA DE ITAPEMIRIM   | 28-35223524 | IPATINGA                 | 31-38222332 |
| RIO BRANCO              | 68-32217642 | COLATINA                  | 27-37222288 | ITABIRA                  | 31-38316218 |
|                         |             | GUARAPARI                 | 27-33614355 | ITAUBA                   | 35-36211315 |
| <b>ALAGOAS</b>          |             | LINHARES                  | 27-33715052 | ITAUNA                   | 37-32412468 |
| ARAPIRACA               | 82-35222367 | SAO MATEUS                | 27-37635597 | JOAO MONLEVADE           | 31-38512909 |
| MACEIO                  | 82-34217237 | VILA VELHA                | 27-32891233 | JUIZ DE FORA             | 32-32151514 |
| PALMEIRA DOS INDIOS     | 82-32413452 | VITORIA                   | 27-32233899 | LAVRAS                   | 35-38210550 |
| UNIAO DOS PALMARES      | 82-32811305 |                           |             | MANHUACU                 | 33-33314735 |
|                         |             | <b>GOIÁS</b>              |             | MONTE CARMELO            | 34-38422082 |
| <b>AMAPA</b>            |             | ANAPOLIS                  | 62-33243562 | MONTES CLAROS            | 38-32218925 |
| MACAPA                  | 96-32175934 | CALDAS NOVAS              | 64-34532878 | MURIAE                   | 32-37224334 |
|                         |             | CATALAO                   | 64-34412786 | PASSOS                   | 35-35214342 |
| <b>AMAZONAS</b>         |             | FORMOSA                   | 61-36318166 | PATOS DE MINAS           | 34-38222588 |
| MANAUS                  | 92-36633366 | GOIANESIA                 | 62-33534967 | POCOS DE CALDAS          | 35-37224618 |
| MANAUS                  | 92-32324252 | GOIANIA                   | 62-32510933 | PONTE NOVA               | 31-38172486 |
|                         |             | GOIANIA                   | 62-32292908 | POUSO ALEGRE             | 35-34212120 |
| <b>BAHIA</b>            |             | JATAI                     | 64-36363638 | SAO JOAO DEL REI         | 32-33718306 |
| BARREIRAS               | 77-36113854 | LUZIANIA                  | 61-36228519 | SAO SEBASTIAO DO PARAISO | 35-35313094 |
| CAMACARI                | 71-36219447 | TRINDADE                  | 62-35051505 | SETE LAGOAS              | 31-37718570 |
| CRUZ DAS ALMAS          | 75-36212839 | URUACU                    | 62-33571285 | TEOFILO OTONI            | 33-35225831 |
| EUNAPOLIS               | 73-32815181 |                           |             | UBA                      | 32-35323626 |
| FEIRA DE SANTANA        | 75-32232882 | <b>MARANHÃO</b>           |             | UBERABA                  | 34-33332520 |
| GUANAMBI                | 77-34512791 | ACALANDIA                 | 99-35381889 | UBERLANDIA               | 34-32123636 |
| ILHEUS                  | 73-32315995 | BACABAL                   | 99-36212794 | VARGINHA                 | 35-32216827 |
| IRECE                   | 74-36410202 | CAXIAS                    | 99-35212377 | VICOSA                   | 31-38918000 |
| ITABUNA                 | 73-36137777 | CODO                      | 99-36612942 |                          |             |
| JEQUIE                  | 73-35254141 | IMPERATRIZ                | 99-35232906 | <b>PARÁ</b>              |             |
| JUAZEIRO                | 74-36116456 | PEDREIRAS                 | 99-36423142 | ALTAMIRA                 | 91-35154349 |
| LAURO DE FREITAS        | 71-33784021 | SANTA INES                | 98-36537553 | ANANINDEUA               | 91-32354831 |
| PAULO AFONSO            | 75-32811349 | SAO JOSE DE RIBAMAR       | 98-32241581 | BELEM                    | 91-32421090 |
| RIBEIRA DO POMBAL       | 75-32761853 | SAO LUIS                  | 98-33122976 | BELEM                    | 91-32542424 |
| SALVADOR                | 71-32473659 |                           |             | CAPANEMA                 | 91-34621100 |
| SALVADOR                | 71-32072070 | <b>MATO GROSSO</b>        |             | MARABA                   | 94-33215574 |
| SALVADOR                | 71-33356233 | BARRA DO GARCAS           | 66-34011394 | PARAGOMINAS              | 91-30110778 |
| SENHOR DO BONFIM        | 74-35413143 | CUJABA                    | 65-33176464 | SANTAREM                 | 93-35235322 |
| SERRINHA                | 75-32611794 | LUCAS DO RIO VERDE        | 65-35491333 | TUCURUI                  | 94-37871140 |
| SANTO ANTONIO DE JESUS  | 75-36314470 | RONDONOPOLIS              | 66-34233888 |                          |             |
| TEIXEIRA DE FREITAS     | 73-30111600 | VARZEA GRANDE             | 65-36826502 | <b>PARAIBA</b>           |             |
| VITORIA DA CONQUISTA    | 77-34221917 |                           |             | CAMPINA GRANDE           | 83-33212128 |
|                         |             | <b>MATO GROSSO DO SUL</b> |             | GUARABIRA                | 83-32711159 |
| <b>CEARÁ</b>            |             | CAMPO GRANDE              | 67-33831540 | JOAO PESSOA              | 83-32469689 |
| CRATEUS                 | 88-36910019 | DOURADOS                  | 67-34217117 |                          |             |
| FORTALEZA               | 85-40088555 | <b>MINAS GERAIS</b>       |             | <b>PARANÁ</b>            |             |
| IGUATU                  | 88-35810512 | ARAGUARI                  | 34-32416026 | ARAPONGAS                | 43-32521606 |
| ITAPIOCA                | 88-36312030 | ARAXA                     | 34-36611132 | CASCAVEL                 | 45-32254005 |
| JUAZEIRO DO NORTE       | 88-35871973 | ARCOS                     | 37-33513455 | CIANORTE                 | 44-36292842 |
| SOBRAL                  | 88-36110605 | BELO HORIZONTE            | 31-32254066 | CURITIBA                 | 41-32648791 |
| TIANGUA                 | 88-36713336 | BETIM                     | 31-35322088 | FOZ DO IGUAÇU            | 45-35234115 |
| UBAJARA                 | 88-36341233 | BOM DESPACHO              | 37-35222511 | IRATI                    | 42-34221337 |
|                         |             | CONTAGEM                  | 31-33912994 | LONDRINA                 | 43-33210077 |
| <b>DISTRITO FEDERAL</b> |             | CORONEL FABRICIANO        | 31-38411804 | MARINGA                  | 44-32264620 |
| BRASILIA                | 61-33549615 | DIVINOPOLIS               | 37-32212353 | PARANAGUA                | 41-34235914 |
| BRASILIA                | 61-34451991 | ELOI MENDES               | 35-32641245 | PARANAVAI                | 44-34234711 |
|                         |             | GOVERNADOR VALADARES      | 33-32716040 | PATO BRANCO              | 46-32242786 |
|                         |             | GUAXUPE                   | 35-35514124 | PONTA GROSSA             | 42-30275061 |
|                         |             |                           |             | RIO NEGRO                | 47-36450251 |
|                         |             |                           |             | SANTO ANTONIO DA PLATINA | 43-35341809 |
|                         |             |                           |             | UMUARAMA                 | 44-30561485 |

A lista completa e atualizada dos nossos postos autorizados está disponível no site [www.philips.com.br/suporte](http://www.philips.com.br/suporte)

# LISTA DE SERVIÇO AUTORIZADO - BRASIL

## PERNAMBUCO

CAMARAGIBE 81-34581246  
 CARUARU 81-37220235  
 GARANHUNS 87-37610085  
 PAULISTA 81-34331142  
 RECIFE 81-34656042  
 RECIFE 81-32286123  
 SAO LOURENCO DA MATA 81-35253369  
 SERRA TALHADA 87-38311401

## PIAUI

PARNAIBA 86-33222877  
 TERESINA 86-32230825  
 TERESINA 86-32214618

## RIO DE JANEIRO

BARRA DO PIRAI 24-24437745  
 BELFORD ROXO 21-27795797  
 BOM JESUS DO ITABAPOANA 22-38312216  
 CABO FRIO 22-26451819  
 CAMPOS DOS GOYTACAZES 22-27221499  
 DUQUE DE CAXIAS 21-27711508  
 ITAGUAI 21-26886491  
 ITAPERUNA 22-38236825  
 MAGE 22-26333342  
 NITEROI 21-26220157  
 NOVA FRIBURGO 22-25227692  
 PETROPOLIS 24-22454997  
 RESENDE 24-33550101  
 RIO DE JANEIRO 21-24264702  
 RIO DE JANEIRO 21-25892030  
 RIO DE JANEIRO 21-25096851  
 RIO DE JANEIRO 21-24315759  
 RIO DE JANEIRO 21-33810711  
 SAO GONCALO 21-27013214  
 TERESOPOLIS 21-27439467

## RIO GRANDE DO NORTE

MOSSORO 84-33164448  
 NATAL 84-32132345  
 PAU DOS FERROS 84-33512334

## RIO GRANDE DO SUL

BAGE 53-32411295  
 BENTO GONCALVES 54-34526825  
 CANELA 54-32821551  
 CAXIAS DO SUL 54-30211808  
 ERECHIM 54-33211933  
 FARROUPILHA 54-32683603  
 FREDERICO WESTPHALEN 55-37441850  
 GRAVATAI 51-30422830  
 IJUÍ 55-33327766  
 LAJEADO 51-37145155  
 MARAU 54-33424571  
 MONTENEGRO 51-36324187  
 NOVO HAMBURGO 51-35823191  
 OSORIO 51-36632524  
 PASSO FUNDO 54-33111104  
 PELOTAS 53-32233633  
 PORTO ALEGRE 51-32226941  
 PORTO ALEGRE 51-33256653

RIO GRANDE 53-32323211  
 SANTA CRUZ DO SUL 51-37153048  
 SANTA MARIA 55-30282235  
 SANTA ROSA 55-35128982  
 TRES DE MAIO 55-35358727  
 VACARIA 54-32311396  
 VENANCIO AIRES 51-37411443

## RONDÔNIA

CACOAL 69-34431415  
 PORTO VELHO 69-32273377

## RORAIMA

BOA VISTA 95-32249605

## SANTA CATARINA

ARARANGUA 48-35220304  
 BALNEARIO CAMBORIÚ 47-33630706  
 BLUMENAU 47-33233907  
 BRUSQUE 47-33557518  
 CANOINHAS 47-36223615  
 CHAPECO 49-33221144  
 CONCÓRDIA 49-34423704  
 CRIÇUMA 48-21015555  
 CURITIBANOS 49-32410851  
 FLORIANÓPOLIS 48-32049700  
 ITAJAÍ 47-33444777  
 JARAGUA DO SUL 47-33722050  
 JOACABA 49-35220418  
 JOINVILLE 47-34331146  
 LAGES 49-32244414  
 LAGUNA 48-36443153  
 RIO DO SUL 47-35211920  
 RIO NEGRINHO 47-36440979  
 SAO MIGUEL DO OESTE 49-36220026  
 TUBARAO 48-36261651

## SÃO PAULO

AGUAS DE LINDOIA 19-38241524  
 AMERICANA 19-34062914  
 AMPARO 19-38072874  
 ARACATUBA 18-36218775  
 ARARAQUARA 16-33368710  
 ASSIS 18-33242649  
 ATIBAIA 11-44118145  
 AVARE 14-37322142  
 BARRETOS 17-33222742  
 BAURUR 14-31049551  
 BIRIGUI 18-36416376  
 BOTUCATU 14-38134090  
 CAMPINAS 19-37372500  
 CATANDUVA 17-35232524  
 CRUZEIRO 12-31433859  
 DIADEMA 14-40430669  
 FERNANDÓPOLIS 17-34423752  
 FRANCA 16-37223898  
 GUARATINGUETA 12-31335030  
 GUARULHOS 11-24431153  
 IBITINGA 16-33417665

INDAIATUBA 19-38753831  
 ITAPETININGA 15-32710936  
 ITAQUAQUECETUBA 11-46404162  
 ITU 11-40230188  
 ITUVERAVA 16-37293365  
 JALES 17-36324479  
 JAU 14-36222117  
 JUNDIAÍ 11-39644284  
 LEME 19-35713528  
 LIMEIRA 19-34413286  
 LINS 14-35227283  
 MARILIA 14-34547437  
 MATAO 16-33821046  
 MAUA 11-45145233  
 MOGI DAS CRUZES 11-47941814  
 MOGI GUAÇU 19-38181171  
 OSASCO 11-36837343  
 OURINHOS 14-33225457  
 PIRACICABA 19-34340454  
 PORTO FERREIRA 19-35851891  
 PRESIDENTE PRUDENTE 18-39161028  
 REGISTRO 14-38212324  
 RIBEIRAO PRETO 16-36368156  
 SALTO 11-40296563  
 SANTO ANDRE 11-49905288  
 SANTOS 13-32272947  
 SAO BERNARDO CAMPO 11-41257000  
 SAO CAETANO DO SUL 11-42275339  
 SAO CARLOS 16-33614913  
 SAO JOAO DA BOA VISTA 19-36232990  
 SAO JOSE DO RIO PARDO 19-36085760  
 SAO JOSE DO RIO PRETO 17-32325680  
 SAO JOSE DOS CAMPOS 12-39239508  
 SAO PAULO 11-29791184  
 SAO PAULO 11-56676090  
 SAO PAULO 11-22722245  
 SAO PAULO 11-39757996  
 SAO PAULO 11-38457575  
 SAO PAULO 11-22966122  
 SAO PAULO 11-25770899  
 SAO PAULO 11-32222311  
 SAO PAULO 11-47125635  
 SOROCABA 15-32241170  
 TABOAO DA SERRA 11-47871480  
 TAQUARITINGA 16-32524039  
 TAUBATE 12-36219080  
 TUPA 14-34962596  
 VALINHOS 19-38716629  
 VOTUPORANGA 17-34214940

## SERGIPE

ARACAJU 79-32176080  
 ITABAIANA 79-34313023  
 LAGARTO 79-36312656

## TOCANTINS

ARAGUAINA 63-34111818  
 GURUPI 63-33511038  
 PALMAS 63-32175628



Specifications are subject to change without notice  
© 2013 Koninklijke Philips Electronics N.V.  
All rights reserved.

FWT3600\_x78\_UM\_V2.0

