

intelbras

Manual do usuário

XPE 1001 PLUS
XPE 1013 PLUS



Modelos XPE 1001 PLUS e XPE 1013 PLUS

Porteiro eletrônico

Parabéns, você acaba de adquirir um produto com a qualidade e a segurança Intelbras/Maxcom.

Os porteiros eletrônicos XPE 1001 PLUS e XPE 1013 PLUS são terminais viva-voz com saída para fechadura eletromecânica e contato seco e funcionam em qualquer posição de ramal das centrais de portaria Intelbras/Maxcom ou central padrão ANATEL, através de programação via aparelho telefônico. O modelo XPE 1013 PLUS permite a comunicação direta com o apartamento desejado, além do acesso por senha. Já o modelo XPE 1001 PLUS permite facilmente a comunicação direta ao ramal previamente programado. Ambos modelos foram desenvolvidos para uso em ramais de centrais de portaria, PABX, atas FXS e até em linhas telefônicas.

Índice

1. Especificações técnicas	6
2. Características	6
3. Novas funções e programações	7
4. Instalação	9
4.1. Procedimento para instalação	11
5. Produto	14
5.1. Operações	14
6. Programações	15
6.1. Modo de programação	15
6.2. Cadastro e alteração da senha geral de 3 dígitos	16
6.3. Tecla portaria (função exclusiva do XPE 1013 PLUS)	17
6.4. Prefixo de chamadas (função exclusiva do XPE 1013 PLUS)	17
6.5. Tempo de acionamento das saídas	18
6.6. Tempo de conversação	19
6.7. Tempo para início de alerta de porta aberta	19
6.8. Configuração de alerta de porta aberta	20
6.9. Habilitar e desabilitar programação de cadastro e alteração de senha de usuário	20
6.10. Habilitar/Desabilitar o acionamento das saídas do XPE 1001/1013 PLUS pelo comando MF do telefone	21
6.11. Habilitar/Desabilitar o acionamento das saídas através de senha do teclado do XPE 1013 PLUS	21
6.12. Configurar 2º dígito para abertura de fechaduras	21
6.13. Configurar tipo de saída para contato seco (AUX)	22
6.14. Programação de Intertravamento	22

6.15. Configuração das botoeiras	23
6.16. Programação do volume de recepção (alto-falante)	23
6.17. Programação do volume de transmissão microfone (eletreto)	24
6.18. Reset geral	24
6.19. Cadastro e alteração da senha de usuário (exclusivo para o XPE 1013 PLUS)	24
6.20. Apagar a senha SSS de usuário para acionamento das saídas	25
6.21. Tempo de Cadência de Tom de ocupado	25
7. Exemplos de utilização	26
<hr/>	
7.1. Cenário 1	26
7.2. Cenário 2	27
7.3. Cenário 3	28
7.4. Cenário 4	29
7.5. Resumo das programações	31
Termo de garantia	33
<hr/>	
<hr/>	

1. Especificações técnicas

Instalação/padrão	Funcionamento em posição de ramal da central Intelbras/Maxcom ou PABX padrão ANATEL
Comunicação	Dígitos em MF (não funciona em modo decádico)
Abertura	Fechadura eletromecânica 12 V/1A (4 formas)
	Acionamento de contato seco - máx. 24 V/1 A (4 formas)
Dimensões	15,5 cm de comprimento
	9,7 cm de largura
	7,5 cm de profundidade
Peso	350 g

2. Características

Instalação em qualquer posição de ramal de centrais de portaria ou PABX padrão Anatel.

Instalação direta na rede AC (90 – 240 V automático) ou fonte externa 12Vdc/1A.

Viva-voz.

Tecla luminosa com controle de intensidade.

Tecla "Portaria" (XPE 1013 PLUS).

O modelo XPE 1013 PLUS é composto de 13 teclas que permitem a comunicação direta com o apartamento desejado e o acesso por senha (quando programado).

O modelo XPE 1001 PLUS permite facilmente a comunicação direta ao ramal previamente programado.

Atende automaticamente as ligações recebidas no ramal que está instalado e envia 2 bipes longos indicando o atendimento.

Desligamento automático ao receber o tom de ocupado padrão ANATEL ou após o tempo programado de conversação.

Opção de uso da senha geral de 3 dígitos (programável), para evitar programações indevidas ao sistema.

Programação de ajuste de volume de 3 níveis de recepção (RX) e 3 níveis de transmissão (TX).

Controle de Intertravamento para entrada de pedestres (Eclusa ou gaiola).

Capacidade para 02 acionamentos: fechadura eletromecânica (12V) e contato seco.

Entrada para até 02 sensores de porta aberta: caso o visitante deixe o portão aberto após o tempo programado, o módulo irá emitir um sinal sonoro, alertando que o portão está aberto (necessário sensor de contato seco).

Entrada para até 02 botoeiras para acionamento de fechaduras.

Função tamper que disca para a portaria e emite aviso sonoro indicando que o módulo foi violado.

3. Novas funções e programações

Programação de Intertravamento

Controle de Intertravamento para entrada de pedestres (Eclusa ou gaiola);

Entradas de sensores e temporização de porta aberta

Entrada para até 02 sensores de porta aberta: caso o visitante deixe o portão aberto após o tempo programado, o módulo irá emitir um sinal sonoro, alertando que o portão está aberto;

Configuração de alerta de porta aberta

Programação que permite escolher se os bips de alerta serão gerados na portaria ou não. No caso de condomínios que não tenham guarita, a indicação sonora será somente no porteiro XPE 1001/1013 PLUS. No caso de condomínios onde houver guarita, poderá ser feita a programação que discará para a portaria previamente programada e emitindo o aviso sonoro no telefone da portaria.

Programação do volume de recepção (alto-falante) e transmissão (microfone)

Programação de ajuste de volume de 3 níveis de recepção e 3 níveis de transmissão;

Configuração das botoeiras

Esta configuração permite selecionar qual das botoeiras (BOT1 ou BOT2) irá acionar qual fechadura (FA ou AUX);

Entrada para até 02 botoeiras para acionamento de fechaduras;

Tempo de Cadência de Tom de ocupado

Programação para configurar o tempo de cadência de tom de ocupado para desligamento. Utilizado para leitura de tom de ocupado de centrais que não possuem cadência padrão Anatel;

Configurar tipo de saída para fechadura (AUX)

Esta configuração permite escolher qual o tipo de saída (contato seco pulsátil ou contato seco somente temporizado) para a saída AUX.

Função tamper

Essa função disca para a portaria e emite aviso sonoro indicando que o módulo foi violado;

Configurar 2º dígito para de abertura de fechaduras

Esta configuração permite que seja alterado o segundo dígito para abertura das saídas (FA e AUX) através de comando MF do telefone durante uma conversação;

Conector de instalação AC com bitola até \varnothing 2,5mm;

Possibilidade de fonte de alimentação 12Vdc/1A;

Programação de até 16 dígitos do prefixo e tecla portaria;

EEPROM das programações de usuário soqueteada (PTH);

Atualização simples de firmware através de USB.

4. Instalação

Visão do CN3

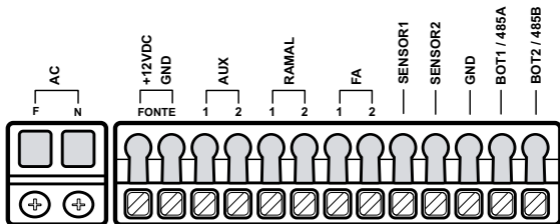

AC: entrada de alimentação AC de 90 à 240Vac/50 ou 60 Hz. Para instalar o produto com a rede AC não se deve ligar a fonte externa ao produto.

FONTE: entrada para fonte externa 12Vdc/1A. Para instalar o produto com fonte externa não se deve ligar o produto na rede AC.

AUX: utilizada para saída contato seco (máximo 24V/1A)

RAMAL: entrada de ramal do produto, ligada na central Intelbras/Maxcom ou PABX padrão ANATEL.

FA: saída para fechadura eletromecânica (12V/1A).

SENSOR1: entrada do sensor 1 de porta aberta e barramento serial RS485.

SENSOR2: entrada de sensor 2 de porta aberta e barramento serial RS485.

GND: entrada comum (GND) dos sensores, botoeiras.

BOT1/485A: entrada da botoeira 1 para abertura de fechadura.

BOT2/485B: entrada da botoeira 2 para abertura de fechadura.

Veja na tabela a seguir, as especificações para instalação do cabo para a fonte externa:

Bitola (mm ²)	Distância (m)
0,5	25
0,75	50
1	60
1,5	70

Obs.: para distâncias superiores, basta multiplicar o par do cabo utilizado conforme a distância utilizada. Por exemplo, para 75 m de distância utilize:

3 pares do cabo com bitola de 0,5 mm².

Para a instalação da fechadura, recomenda-se:

Bitola (mm ²)	Distância (m)
0,4	20
0,5	30
0,75	45
1	50
1,5	55

4.1. Procedimento para instalação

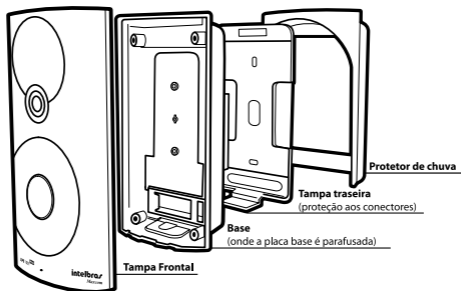

Componentes da caixa

1. Certifique-se de que a alimentação do porteiro não esteja ligada, conecte o porteiro à alimentação somente após o término da instalação;
2. Passe os cabos da instalação pela capa protetora e tampa traseira antes de fixá-los na parede ou de fazer a conexão dos cabos com o conector traseiro do XPE 1001/1013 PLUS, conforme a figura a seguir:

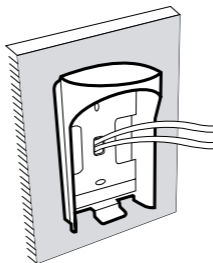

3. Parafuse a tampa traseira, juntamente com o protetor de chuva no local selecionado para a instalação do XPE 1001/1013 PLUS;
4. Com a ajuda de uma chave Philips, conecte os cabos de acordo com configuração do conector do item Instalação deste guia. Para mais exemplos de instalação, consulte a seção "Exemplos de utilização".

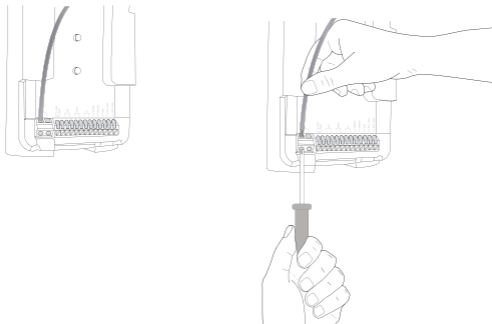

5. Certifique-se de que todos os cabos estejam bem presos ao conector;
6. Segure o porteiro eletrônico de maneira inclinada e deslize-o até encaixar o produto na tampa traseira, conforme a figura a seguir:

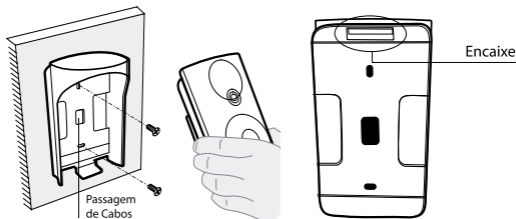

7. Parafuse o produto no local indicado na figura a seguir:



Configuração dos jumpers

JP5

1 e 2 - Contato seco Normalmente Aberto (NA) (padrão de fábrica).

2 e 3 - Contato seco Normalmente Fechado (NF).

JP3

1 e 2 - configura a saída AUX de contato seco (padrão de fábrica).

JP4

1 e 2 - configura a saída AUX de contato seco (padrão de fábrica).

PROG1 e RESET

Utilizados na operação de Reset da senha geral.

BOOT

Utilizados na operação de Bootloader do XPE 1001/1013 PLUS.

5. Produto

5.1. Operações:

Realizar ligações com o XPE 1013 PLUS

Digite no painel frontal o Bloco (se existir) + Número do ap. para chamar um apartamento ou ramal;

Digite a tecla Portaria para chamar a Portaria/Recepção.

A tecla Anular encerra a ligação.

Realizar ligações com o XPE 1001 PLUS

Pressione a tecla única no painel frontal, e o XPE 1001 PLUS discará o número programado.

Se o ramal de portaria atender, ele poderá transferir a ligação para qualquer outro ramal ou apartamento.

Abertura de fechadura eletromecânica (FA)

O XPE 1001/1013 PLUS libera um sinal pulsante para abrir a fechadura eletromecânica. Há 4 formas para abrir a fechadura:

1. O XPE 1001/1013 PLUS liga para a portaria ou ap. e quando este atender digite * + 1 (pode ser alterado) ou * + *.
2. O ap., portaria ou outro ramal de serviço disca para o ramal do XPE 1001/1013 PLUS, este atende automaticamente e após 2 bipes longos de atendimento digite * + 1 (pode ser alterado) ou * + *.
3. Pressione uma chave tipo push-button ligada na entrada BOT1 / BOT2 (pode ser alterado) do XPE 1001/1013 PLUS.
4. Pressione a tecla SENHA + 1 + SSS + ap. no teclado do XPE 1013 PLUS.

SSS: senha de 3 dígitos, e ap no máximo 6 dígitos programados previamente no XPE (até 1600 senhas).

Acionamento do contato seco (AUX)

Um relé atraca e altera a saída AUX. Há 4 formas de se abrir a fechadura:

1. O XPE 1001/1013 PLUS liga para a portaria ou ap. e quando este atender digite

* + 2 (pode ser alterado).

2. O ap., portaria ou outro ramal de serviço disca para o ramal do XPE 1001/1013 PLUS, este atende automaticamente e após 2 bipes longos de atendimento, digite

* + 2 (pode ser alterado).

3. Pressione uma chave tipo push-button ligada na entrada BOT2 / BOT1 (pode ser alterado) do XPE 1001/1013 PLUS.

4. Pressione a tecla SENHA + 2 + SSS + ap. no Teclado do XPE 1013 PLUS.

SSS: senha de 3 dígitos, e ap no máximo 6 dígitos programados previamente no XPE (até 1600 senhas).

Importante: a Intelbras/Maxcom não se responsabiliza pela abertura acidental de fechadura(s) eletromagnética(s) / eletromecânica(s) ou outro(s) dispositivo(s), usados pela má instalação ou uso indevido do usuário.

6. Programações

6.1. Modo de programação

Com um telefone MF, disque para o ramal do XPE 1001/1013 PLUS, que atenderá automaticamente e confirmará através de 2 bipes longos.

Se não houver nenhuma senha geral cadastrada no XPE 1001/1013 PLUS o mesmo entra diretamente no modo de programação. Se já houver uma senha geral cadastrada, a mesma deve ser digitada para que o porteiro entre no modo de programação. Ao digitar a senha geral correta o XPE 1001/1013 PLUS confirmará através de 2 bipes longos, caso digite a senha incorreta, emitirá oito bipes curtos de erro.

Ao entrar no modo de programação o porteiro estará pronto para receber qualquer uma das programações listadas a seguir.

O XPE 1001/1013 PLUS só sairá do modo de programação quando o telefone encerrar a ligação, possibilitando que as programações sejam executadas uma após a outra, na mesma ligação.

O porteiro responde da seguinte maneira após o ultimo # de cada programação:

- » Dois bipes longos para confirmação de programação correta;
- » Oito bipes curtos em caso de programação incorreta;

6.2. Cadastro e alteração da senha geral de 3 dígitos

Para maior segurança e proteção das programações do XPE 1001/1013 PLUS, aconselha-se que seja utilizada uma senha geral de 3 dígitos (SSS de 001 a 999).

A senha geral de 3 dígitos previne que qualquer usuário cadastre ou altere uma configuração do XPE 1001/1013 PLUS acidentalmente. Quando habilitada, a senha geral de 3 dígitos é solicitada para que o XPE 1001/1013 PLUS entre no modo de programação. Caso a senha não seja digitada, o usuário poderá somente alterar a senha de usuário para aquele ramal, esta senha de usuário é utilizada para abertura de fechadura através da tecla senha do porteiro XPE 1013 PLUS.

Para cadastrar a senha geral de 3 dígitos, o usuário deve entrar em modo programação e digitar:

#71 + SSS atual + SSS nova + ##

Onde "SSS atual" é a senha geral atual (padrão de fábrica = 000) e "SSS nova" é a nova senha que será cadastrada. Como exemplo, para cadastrar a senha 123 em um XPE padrão de fábrica, deve-se digitar a seguinte sequência no telefone:

#71 + 000 + 123 + ##

Para retornar a senha geral para 000 e desabilitar seu uso, fazendo com que o porteiro entre automaticamente no modo programação assim que algum ramal ligar para o ramal do porteiro XPE basta digitar a seguinte sequência no telefone:

#71 + SSS atual + 000 + ##

Outra maneira de retornar a senha geral para 000 é através dos jumpers PROG1 e RESET, através do procedimento mostrado na figura abaixo:

Ação	Resultado
Desligue a alimentação	-
Coloque o strap PROG1	-
Ligue novamente a alimentação	LD1 acende
Retire o strap PROG1	-
Coloque e retire o strap RESET	LD1 volta a piscar

Tecla única (função exclusiva do XPE 1001 PLUS)

Programação para configurar o ramal que será discado ao pressionar a tecla única do

porteiro XPE 1001 PLUS. A tecla única sai como padrão de fábrica para discar para o ramal 94. Para alterar o ramal a ser discado ao pressionar a tecla única, entre no modo de programação e digite:

+ 4 + nn..n +

Onde "nn..n" é o número do ramal programado para a tecla única (até 16 dígitos)

Exemplos:

Para programar a tecla única para o ramal 1234, digite:

+ 4 + 1234 +

Para desabilitar a tecla única (não ligar para nenhum ramal), digite:

+ 4 +

Obs.: Caso alterar o ramal a ser discado ao pressionar a tecla única, será necessário realizar a programação "# 3 + nn..n + ##" com o mesmo ramal que foi programado tecla única para o correto funcionamento da "Função Tamper".

6.3. Tecla portaria (função exclusiva do XPE 1013 PLUS)

Esta programação tem por finalidade configurar o ramal a ser discado ao pressionar a tecla portaria no XPE 1013 PLUS. A tecla portaria sai como padrão de fábrica para discar para o ramal 94. Para alterar o ramal da tecla portaria entre no modo de programação e digite:

+ 3 + nn..n +

Onde "nn..n" é o número do ramal programado para a tecla portaria (até 16 dígitos).

Exemplos:

Para programar a tecla portaria para o ramal 1234, digite:

+ 3 + 1234 +

Para desabilitar a tecla portaria (não ligar para nenhum ramal), digite:

+ 3 +

6.4. Prefixo de chamadas (função exclusiva do XPE 1013 PLUS)

Programação para configurar dígitos que serão inseridos automaticamente antes da

sequência pressionada pelo usuário no XPE 1013 PLUS, bastante utilizada onde existe um XPE 1013 PLUS para cada bloco de apartamentos, cadastrando assim o prefixo em cada XPE com o número do bloco. O XPE 1013 PLUS sai de fábrica sem prefixo configurado. Para cadastrar um prefixo, entre em modo de programação e digite:

+ 4 + nn..n + #

Onde "nn..n" é o número do prefixo a ser adicionado antes da sequência digitada pelo usuário.

Exemplos:

Para cadastrar o prefixo 111 no XPE 1013 PLUS, digite:

+ 4 + 111 + #

(Neste caso, quando o usuário discar 201 no XPE 1013 PLUS, o porteiro enviará a seguinte discagem para a central: 1 + 1 + 1 + 2 + 0 + 1)

Para desabilitar o prefixo padrão de chamadas, digite:

+ 4 + #

6.5. Tempo de acionamento das saídas

Esta programação define por quanto tempo o porteiro mantém o acionamento das saídas (FA ou AUX). Não se recomenda utilizar tempos de saída muito elevados, sob-risco de danificar a fechadura. Para realizar esta configuração, entre no modo de programação e digite do telefone:

+ 5 + S + ttt + #

S = 1 para configurar o acionamento da fechadura eletromecânica (FA) / S = 2 para configurar contato seco (AUX) e "ttt" é o tempo de acionamento que vai de 000 à 180 (múltiplo de 0,5 segundo). Como padrão de fábrica, "ttt" sai como 002 = 1 segundo.

Exemplos:

Para desabilitar a abertura da fechadura eletromecânica (FA), digite:

+ 5 + 1 + 000 + # #.

Para configurar o tempo do contato seco (AUX) para 3 segundos, digite:

+ 5 + 2 + 006 + # #.

6.6. Tempo de conversação

Esta configuração limita o tempo que o XPE 1001/1013 PLUS mantém a conversação com algum ramal da Central de portaria ou PABX, ao passar o tempo de conversação o XPE 1001/1013 PLUS encerra a chamada. Esta programação é muito usada em PABX que não possuem o tom de ocupado. O tempo de conversação padrão de fábrica é de 1,5 minutos. Para alterar esta configuração, no modo de programação digite:

+ 6 + t + #

Onde "t" é o tempo de conversação (múltiplo de 30 segundos)

Exemplos:

Para limitar as chamadas do XPE 1001/1013 Plus em 4 minutos, digite:

+ 6 + 8 + #

Para desativar o desligamento automático do XPE, digite:

+ 6 + #

6.7. Tempo para início de alerta de porta aberta

Programação para configurar o tempo de espera do sensor de porta aberta. O XPE 1001/1013 PLUS emite aviso sonoro indicando enquanto a porta/portão permanecer aberto e exceder o tempo programado. Para programar o tempo de porta aberta, entre no modo de programação e digite:

7 + 0 + S + tt + #

Onde:

S = 1 (Sensor 1) / S = 2 (Sensor 2).

Onde "tt" é o tempo do sensor (0 a 99 segundos), caso deixe programado "tt" = 0 desabilita o uso do sensor (padrão de fábrica).

Exemplos:

Para programar o tempo de porta aberta do sensor 1 para 10 segundos, digite:

+ 70 + 1 + 10 #

Para programar o tempo de porta aberta do sensor 2 para 5 segundos, digite:

+ 70 + 2 + 5 #

6.8. Configuração de alerta de porta aberta

Programação que permite escolher se os bips de alerta serão gerados na portaria ou não. No caso de condomínios que não tenham guarita, a indicação sonora será somente no porteiro XPE 1001/1013 PLUS. No caso de condomínios onde houver guarita, poderá ser feita a programação que disará para a portaria previamente programada e emitindo o aviso sonoro no telefone da portaria. Para programar a configuração de alerta de porta aberta, entre no modo de programação e digite:

+ 2 + 2 + Op + #

Onde:

Op = 0 (desabilita o aviso sonoro na portaria – padrão de fábrica) / Op = 1 (habilita o aviso sonoro na portaria)

Exemplos

Para habilitar o aviso sonoro na portaria, assim o XPE 1001/1013 PLUS disará para portaria quando exceder o tempo de porta aberta digite:

+ 2 + 2 + 1 #

Para desabilitar o aviso sonoro na portaria, o XPE 1001/1013 PLUS não disará na portaria quando exceder o tempo de porta aberta digite:

+ 2 + 2 + 0 + #

6.9. Habilitar e desabilitar programação de cadastro e alteração de senha de usuário

Através desta configuração o instalador pode bloquear o cadastro e alteração de senha de usuário através dos ramais internos. Caso esta opção esteja habilitada, o usuário terá que digitar a senha geral de 3 dígitos para cadastrar ou alterar a senha de usuário. Como padrão de fábrica, o XPE 1013 PLUS vem com esta opção desabilitada. Para alterar esta configuração digite o seguinte comando no modo de programação:

+ 7 + 2 + OP + #

OP = 1, os ramais internos estão bloqueados / OP = 0, os ramais estão desbloqueados (padrão de fábrica), ou seja, é possível fazer cadastro e alteração da senha de usuário sem a necessidade de digitar a senha geral de 3 dígitos.

Obs.: Se OP = 1, a senha geral deverá ser cadastrada.

6.10. Habilitar/Desabilitar o acionamento das saídas do XPE 1001/1013 PLUS pelo comando MF do telefone

Programação que limita o acionamento das saídas (fechadura eletromecânica e contato seco) do XPE 1001/1013 PLUS através do comando MF do telefone durante conversação. Para alterar esta configuração, digite o seguinte comando no modo de programação:

+ 7 + 3 + OP +

OP = 1, os comandos MF enviados pelo telefone acionarão as saídas do XPE (padrão de fábrica) / OP = 0, o XPE 1001/1013 PLUS estará bloqueado e não é possível acionar suas saídas através dos comandos do telefone durante uma chamada.

6.11. Habilitar/Desabilitar o acionamento das saídas através de senha do teclado do XPE 1013 PLUS

Programação que limita o acionamento das saídas (fechadura eletromecânica e contato seco) do XPE 1013 PLUS através da digitação de senha no teclado do porteiro XPE 1013 PLUS. Para alterar esta configuração, digite o seguinte comando no modo de programação:

+ 7 + 4 + OP +

OP = 1, a digitação correta de senha no teclado do porteiro acionará a saída do XPE 1013 (padrão de fábrica) / OP = 0, o XPE 1013 PLUS estará bloqueado e não é possível acionar suas saídas através da digitação de senha no seu teclado.

6.12. Configurar 2º dígito para abertura de fechaduras

Esta configuração permite que seja alterado o segundo dígito para abertura de fechadura através de comando MF do telefone durante uma conversação.

Para alterar esta configuração, entre no modo de programação e digite:

+ 7 + 5 + S + D +

Onde:

S = 1 corresponde à saída eletromecânica (FA) / S = 2 corresponde à saída contato seco (AUX).

Onde "D" é o novo dígito para abertura de fechadura (1 a 9).

Exemplo: para alterar o segundo dígito para 7 (e abrir a fechadura eletromecânica (FA)

com * + 7 durante uma chamada), digite:

+ 75 + 1 + 7 + # #.

Padrão de fábrica: FA → * + * ou * + 1

AUX → * + 2

*Obs.: As saídas podem ser programadas para um mesmo dígito (ex. * + 3), assim abrindo as duas fechaduras ao mesmo tempo, pelo mesmo comando.*

6.13. Configurar tipo de saída para contato seco (AUX)

Esta configuração permite escolher qual o tipo de saída (contato seco pulsátil ou contato seco somente temporizado) para a saída AUX.

Para configurar o tipo de saída, entre no modo de programação e digite:

+ 7 + 6 + Op + #

Onde:

Op = 0 configura a saída para Eletromecânica (contato seco pulsátil);

Op = 1 configura a saída para Eletromagnética (contato seco temporizado), padrão de fábrica.

Obs.1: A saída AUX não fornece tensão em sua saída, será necessário utilizar fonte externa em série, caso for acionar fechaduras.

Obs.2: Caso utilizar a saída AUX para acionamento de fechadura eletromagnética, configurar o jumper JP5 para NF.

Quando utilizar uma fonte externa com saída AC para acionar uma fechadura eletromecânica, não será necessário configurar a saída AUX para eletromecânica.

6.14. Programação de Intertravamento

Controle de intertravamento para entrada de pedestres (Eclusa ou gaiola).

É utilizado para garantir que um segundo portão/porta somente será aberto quando o primeiro estiver fechado. Esta condição é indicada para condomínios que desejam maior segurança e utilizam eclusas, onde um portão/porta deve estar fechado para abertura do segundo, por exemplo, durante o acesso de entrada em um condomínio, o segundo portão/porta só abrirá se fecharmos o primeiro portão/porta.

Para programar o sistema de Intertravamento, entre no modo de programação e di-

gite:

+ 7 + 7 + Op +

Onde:

Op = 1 (habilita o sistema de Intertravamento) / Op = 0 (desabilita o sistema de Intertravamento), padrão de fábrica.

6.15. Configuração das botoeiras

Esta configuração permite selecionar qual das botoeiras (BOT1 ou BOT2) irá acionar qual saída (FA ou AUX).

Para configurar os modos das botoeiras, entre no modo de programação e digite:

+ 7 + 8 + B + M +

Onde:

B = 1 (botoeira1) e B = 2 (botoeira2);

M = 1(FA); M = 2 (AUX); M = 3 (FA e AUX).

Exemplos:

Para configurar a botoeira1 para abrir a fechadura 2 (AUX), digite: # + 78 + 1 + 2 ##.

Para configurar a botoeira2 para abrir as fechadura 1 (FA) e fechadura 2 (AUX), digite:

+ 78 + 2 + 3

Padrão de fábrica: BOT1 → FA

BOT2 → AUX

6.16. Programação do volume de recepção (alto-falante)

Esta configuração permite ao usuário programar o volume do alto-falante, via comando MF do telefone durante a conversação.

Para configurar o volume digite:

+ 7 + 9 + 2 + V +

Onde:

“V” corresponde aos três níveis de volume (V = 1; Baixo / V = 2; Médio (padrão de fábrica) / V = 3; Alto).

Exemplo: para configurar o alto-falante no volume baixo, digite:

+ 79 + 2 + 1 +

6.17. Programação do volume de transmissão microfone (eletreto)

Esta configuração permite ao usuário programar o volume do microfone, via comando MF do telefone durante a conversação.

Para configurar o volume digite:

+ 7 + 9 + 1 + V +

Onde:

“V” corresponde aos três níveis de volume (V = 1; Baixo / V = 2; Médio (padrão de fábrica) / V = 3; Alto).

Exemplo: para configurar o eletreto no volume alto, digite: # + 79 + 1 + 3 + ##.

6.18. Reset geral

Caso seja necessário retornar o XPE 1001/1013 PLUS para a sua configuração padrão de fábrica e perdendo todas as suas configurações (com exceção da tecla portaria, tecla única e prefixo) entre no modo de programação e digite a seguinte sequência no telefone:

+ 9 + 9 + * + 4 + * + 8 2 +

Este comando também apaga todas as configurações de ramais e as senhas de usuário. O porteiro pode demorar de 1,5 a 2 minutos para apagar as configurações e emitir os dois bipes longos de confirmação.

6.19. Cadastro e alteração da senha de usuário (exclusivo para o XPE 1013 PLUS)

Esta programação permite que o usuário cadastre a sua senha de 3 dígitos, utilizada para acionamento das saídas do XPE 1013 PLUS através de senha digitada no teclado. Esta senha deve possuir 3 dígitos e ter valor de 001 até 999.

Para cadastrar ou alterar a senha de usuário, entre no modo de programação e digite:

+ 1 + SSS + SSS NOVA + AP +

Onde “SSS” é a senha de usuário atual do apartamento (Padrão de fábrica SSS = 000) e “SSS NOVA” é a senha nova que o usuário quer habilitar e “AP” é o número do apartamento ou ramal que terá sua senha cadastrada.

Obs. Caso a programação “Habilitar e desabilitar a programação de cadastro e alteração da senha de usuário” esteja habilitada, será necessário que o usuário digite a senha geral de 3 dígitos antes de poder cadastrar a sua senha de usuário.

Exemplos:

Para cadastrar a senha 123 para o apartamento 201 no XPE 1013 PLUS, digite:

+ 1 + 0 0 0 + 1 2 3 + 2 0 1 + #

Para alterar a senha do apartamento 201 para senha 456, onde a senha antiga era 123, digite:

+ 1 + 123 + 456 + 2 0 1 + #

6.20. Apagar a senha SSS de usuário para acionamento das saídas

Para apagar a senha de usuário de algum apartamento ou ramal, entre no modo de programação e digite:

+ 8000 + # + AP +

Onde “AP” é o número do apartamento ou ramal que se deseja apagar a senha de usuário.

Exemplo: para apagar a senha de usuário do apartamento 201, digite:

+ 8000 + # + 2 0 1 +

6.21. Tempo de Cadência de Tom de ocupado

Programação para configurar o tempo de cadência de tom de ocupado para desligamento. Utilizado para leitura de tom de ocupado de centrais que não possuem tempo padrão Anatel. Para programar o tempo de tom de ocupado, entre no modo de programação e digite:

+ 2 + 1 + Op + #

Onde:

Op = 1 habilita programação de leitura de tom de ocupado.

Para finalizar a programação é necessário colocar no gancho o telefone que está em conversação com o porteiro, se o porteiro XPE 1001/1013 PLUS entender o tom de ocupado da central, ele emitirá um tom de confirmação de programação, caso não entenda o tom de ocupado, o XPE 1001/1013 PLUS emitirá um tom de erro depois de 10 segundos.

Op = 0 desabilita o uso da programação de tom de ocupado (padrão de fábrica).

7. Exemplos de utilização

Verifique agora alguns cenários para auxiliar a sua instalação:

7.1. Cenário 1

Instalação geral do porteiro XPE 1001/1013 PLUS

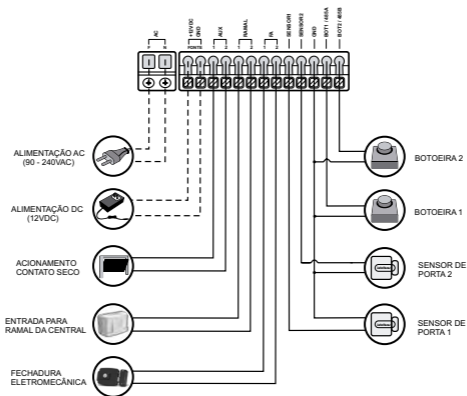

Com este tipo de instalação, para abrir a fechadura eletromecânica (acionamento pulsado), o usuário deve pressionar as teclas * + * ou * + 1 (ou o segundo dígito

programado) enquanto o ramal estiver em conversação com o porteiro, utilizando a senha de acesso através da sequência SENHA + 1 + SSS + AP (onde SSS é a senha de usuário de 3 dígitos e AP é o número do apartamento) ou ainda através do uso da botoeira 1.

Para o acionamento do contato seco (AUX), utilizando para abrir o motor de garagem, o usuário deve pressionar as teclas * + 2 (ou o segundo dígito programado) enquanto o ramal estiver em conversação com o porteiro ou utilizando a senha de acesso através da sequência SENHA + 2 + SSS + AP (onde SSS é a senha de usuário de 3 dígitos e AP é o número do apartamento) ou ainda através do uso da botoeira 2.

Obs.: verifique a configuração do jumper JP5 do porteiro, dependendo do dispositivo acionado pela saída de contato seco. Em caso de motor de garagem, o JP5 fica configurado como NA (padrão de fábrica), em caso de fechadura eletromagnética, o JP5 fica configurado como NF.

7.2. Cenário 2

Utilizar acionamento de contato seco (AUX) para fechadura eletromecânica (contato seco pulsátil).

Este tipo de instalação é bastante utilizado nos casos onde o prédio possui duas fechaduras eletromecânicas. É possível utilizar o cenário abaixo para instalar as duas fechaduras eletromecânicas, uma na saída FA e outra na saída contato seco (AUX) do porteiro.

Atenção: a fonte externa utilizada neste cenário pode ser uma fonte 12Vdc ou 12Vac. Observe a especificação da fechadura para a escolha da fonte, garantindo que a fonte possa suprir a corrente da fechadura.

Obs.1: Caso utilizar uma fonte DC será necessário programar a saída AUX para Eletromecânica (contato seco pulsátil), usando:

76 + 0 +

Caso utilizar uma fonte AC será necessário programar a saída AUX para Eletromagnética (contato seco somente temporizado - padrão de fábrica), usando:

76 + 1 +

Obs.2: Nos dois casos também será necessário configurar o jumper JP5 como NA (padrão de fábrica).

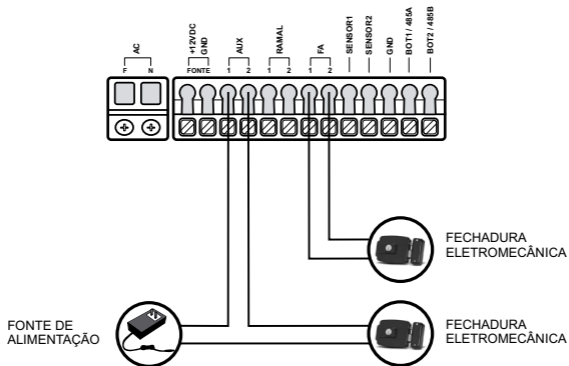

7.3. Cenário 3

Utilizar o XPE1001/1013 PLUS no modo de Intertravamento (Eclusa ou gaiola), usando 01 Porteiro

Este tipo de instalação permite que se use o sistema de Intertravamento, sendo necessário utilizar: 1 XPE 1001/1013 PLUS, 2 Sensores (com fio) de porta aberta, 2 Fechaduras e 1 Botoeiras.

Utiliza-se essa instalação quando existe guarita com o porteiro (funcionário) dentro da "área de eclusa" durante o acesso. O funcionamento serve para garantir que um segundo portão/porta somente será aberto quando o primeiro estiver fechado.

Seguindo o exemplo abaixo se tem a condição: a "PORTA 1" somente será aberta quando a "PORTA 2" estiver fechada e vice-versa (entrando ou saindo).

Obs.1: Usando esse cenário proposto, será necessário digitar a senha de usuário para entrar pela "PORTA 1" (ou chamar na portaria) e a guarita abrirá a "PORTA 2" através da abertura de fechadura pela botoeira. E para sair fará o uso das botoeiras.

Obs.2: A Intelbras não se responsabiliza pelo mal posicionamento e uso dos sensores

de porta aberta.

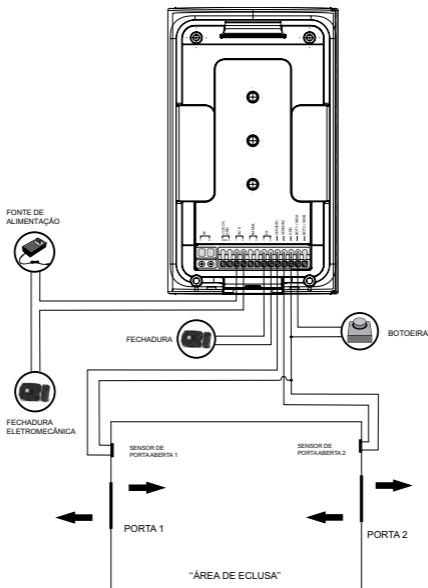

7.4. Cenário 4

Utilizar o XPE PLUS no modo de Intertravamento (Eclusa ou gaiola), usando 02 Porteiros

Este tipo de instalação permite que se use o sistema de Intertravamento, sendo necessário utilizar: 2 - XPE 1013 PLUS, 2 - Sensores (com fio) de porta aberta, 2 - Fechaduras e 2 - Botoeiras.

Utiliza-se essa instalação quando não há guarita com o porteiro (funcionário) dentro

7.5. Resumo das programações

Programação	Digite
Tecla Portaria	# 3 + nn..n + ##
nn..n = ramal discado ao pressionar a tecla portaria (até 16 dígitos)	
Tecla única (XPE 1001 PLUS)	# 4 + nn..n + ##
nn..n = ramal discado ao pressionar a tecla única (até 16 dígitos)	
Prefixo padrão (XPE 1013 PLUS)	# 4 + nn..n + ##
nn..n = prefixo discado antes da sequência do teclado (até 16 dígitos)	
Tempo de acionamento das saídas	# 5 + S + ttt + ##
S = escolha do acionamento (1 para FA e 2 para AUX) ttt = duração do acionamento da saída (múltiplo de 0,5 segundo)	
Tempo de conversação	# 6 + t + ##
t = 0 a 9 minutos (múltiplos de 0,5min)	
Cadastro e alteração da senha de usuário	# 1000 + SSS + AP + ##
SSS = é a senha nova que o usuário quer habilitar / AP = apartamento que receberá a senha nova	
Apagar senha de usuário de algum apartamento ou ramal	# 8000 + # + AP + #
AP = apartamento ou ramal que se deseja apagar a senha	
Tempo para início de alerta de porta aberta	# 70 + S + tt + ##
S = Sensor 1 ou Sensor 2 / tt = tempo de 0 a 99s	
Configuração de alerta de porta aberta	# 22 + Op + ##
Op = 0 Desabilita aviso sonoro na portaria / Op = 1 Habilita aviso sonoro na portaria	
Configuração 2º dígito de abertura de fechadura	# 75 + S + D + ##
S = 1 (FA); S = 2 (AUX) / D = dígito de 1 a 9	
Tipo de fechadura para saída 2	# 76 + Op + ##
Op = 0 eletromecânica / Op = 1 eletromagnética	

Programação	Digite
Programação de Intertravamento	# 77 + Op + ##
Op = 1 habilitado / Op = 0 desabilita	
Programação do modo das botoeiras	# 78 + B + M + ##
B = 1 (botoeira1); B = 2 (botoeira2) / M = 1(FA); M = 2 (AUX); M = 3 (FA e AUX).	
Volume do alto-falante (RX)	# 792 + V + ##
V = 1 Baixo; V = 2 Médio; V = 3 Alto.	
Volume do microfone (TX)	# 791 + V + ##
V = 1 Baixo; V = 2 Médio; V = 3 Alto.	
Alteração da senha geral	# 71 + SSS atual + SSS nova + ##
SSS atual = Senha geral atual (padrão de fábrica = 000)	
SSS nova = Senha geral nova	
Habilitação da programação de senha de usuário	# 72 + OP + ##
OP = configuração da programação (1 para alteração de senha bloqueada ou 0 para alteração de senha desbloqueada)	
Bloqueio do acionamento através de MF	# 73 + OP + ##
OP = configuração da programação (1 para habilitar acionamento através de MF ou 0 para desabilitar)	
Bloqueio do acionamento através de senha	# 74 + OP + ##
OP = configuração da programação (1 para habilitar acionamento através de senha ou 0 para desabilitar)	
Tempo de Cadência de Tom de ocupado	# 21 + Op + ##
Op = 1 habilita / Op = 0 desabilita	
Reset geral	# 99 + * + 4 + * + 82 + ##

Termo de garantia

Para a sua comodidade, preencha os dados abaixo, pois, somente com a apresentação deste em conjunto com a nota fiscal de compra do produto, você poderá utilizar os benefícios que lhe são assegurados.

Nome do cliente:

Assinatura do cliente:

Nº da nota fiscal:

Data da compra:

Modelo:

Nº de série:

Revendedor:

Fica expresso que esta garantia contratual é conferida mediante as seguintes condições:

1. Todas as partes, peças e componentes do produto são garantidos contra eventuais defeitos de fabricação que porventura venham a apresentar, pelo prazo de 1 (um) ano, sendo este prazo de 3 (três) meses de garantia legal mais 9 (nove) meses de garantia contratual, contado a partir da data de entrega do produto ao Senhor Consumidor, conforme consta na nota fiscal de compra do produto, que é parte integrante deste Termo em todo território nacional. Esta garantia contratual implica na troca gratuita das partes, peças e componentes que apresentarem defeito de fabricação, além da mão-de-obra utilizada nesse reparo. Caso não seja constatado defeito de fabricação, e sim defeito(s) proveniente(s) de uso inadequado, o Senhor Consumidor arcará com estas despesas.
2. Constatado o defeito, o Senhor Consumidor deverá imediatamente comunicar-se com o Serviço Autorizado mais próximo que consta

na relação oferecida pelo fabricante - somente estes estão autorizados a examinar e sanar o defeito durante o prazo de garantia aqui previsto. Se isto não for respeitado esta garantia perderá sua validade, pois o produto terá sido violado.

3. Na eventualidade do Senhor Consumidor solicitar o atendimento domiciliar, deverá encaminhar-se ao Serviço Autorizado mais próximo para consulta da taxa de visita técnica. Caso seja constatada a necessidade da retirada do produto, as despesas decorrentes, transporte, segurança de ida e volta do produto, ficam sob a responsabilidade do Senhor Consumidor.
4. A garantia perderá totalmente sua validade se ocorrer qualquer das hipóteses a seguir: a) se o defeito não for de fabricação, mas sim, ter sido causado pelo Senhor Consumidor ou terceiros estranhos ao fabricante; b) se os danos ao produto forem oriundos de acidentes, sinistros, agentes da natureza (raios, inundações, desabamentos, etc.), umidade, tensão na rede elétrica (sobretensão provocada por acidentes ou flutuações excessivas na rede), instalação/uso em desacordo com o Manual do Usuário ou decorrente do desgaste natural das partes, peças e componentes; c) se o produto tiver sofrido influência de natureza química, eletromagnética, elétrica ou animal (insetos, etc.); d) se o número de série do produto houver sido adulterado ou rasurado; e) se o aparelho houver sido violado.

Sendo estas condições deste Termo de Garantia complementar, a Intelbras S/A reserva-se o direito de alterar as características gerais, técnicas e estéticas de seus produtos sem aviso prévio.

O processo de fabricação deste produto não está coberto pelo sistema de gestão ambiental da Intelbras.

Todas as imagens deste manual são ilustrativas.

intelbras



eco amigável



uma das melhores
empresas para se trabalhar



fale com a gente

Suporte a clientes: (48) 2106 0006

Contato e chat: www.intelbras.com.br/suporte

Sugestões, reclamações e rede autorizada: 0800 7042767

Intelbras S/A. Filial MG - R. Capitão Vicente Ribeiro do Vale, 340 - Centro
Santa Rita do Sapucaí/MG - 37540-000 - CNPJ: 82.901.000/0016-03
Indústria brasileira